

GOBIERNO AUTONOMO DESCENTRALIZADO PROVINCIAL DE PASTAZA

COMPROBANTE DE PAGO N° 1660

Fecha: 24/08/2022

Asiento N° 3627

Compromiso N° 1032

BANCO CENTRAL DEL ECUADOR BDE CREDITO Cta Cte No 76210011

Nota Débito N° 0

A LA ORDEN DE: **CONSORCIO ARKO / USD 102,661.62**

LA SUMA DE: **CIENTO DOS MIL SEISCIENTOS SESENTA Y UN Dolares 62/100 Ctvts**

PUYO, 24 de Agosto del 2022

DETALLE DEL COMPROBANTE:

CONSORCIO ARKO.- PAGO DE PLANILLA DE LIQUIDACION Y REAJUSTE PROVISIONAL DEL CONTRATO COMPLEMENTARIO PROYECTO: CONSTRUCCIÓN DEL PUENTE SOBRE EL RÍO PUYO, SECTOR PUYUPUNGO, PARROQUIA MADRE TIERRA, CANTON MERA, PROVINCIA DE PASTAZA, REF. ASIEN TO N.- 3626 DE FECHA 12-08-2022

Usuario: JESSIE

DOCUMENTOS BANCARIOS		
No	Beneficiario	Valor
CTA 3001504544	CONSORCIO ARKO	102,661.62
TOTAL DOCUMENTOS BANCARIOS USD		102,661.62

APLICACION CONTABLE			
Código	Descripción	Debe	Haber
2.1.3.75.01.001	CXP OBRAS PUBLICAS	102,661.62	
1.1.1.03.01.009	BANCO CENTRAL DEL ECUADOR / BDE CREDITO		102,661.62
SUMAN o PASAN USD		102,661.62	102,661.62

APLICACION PRESUPUESTARIA				
Partida Presupuestaria		Compromiso	Devengado	Pago
05.01.D505.505.750105.000.000	OBRAS PUBLICAS DE TRANSPORTE Y VIAS			102,661.62
TOTAL GASTOS USD		0.00	0.00	102,661.62

Ing. Jaime Guevara B.
Prefecto Provincial

24/08/2022 8:29

Tigo. Jose Marin (e)
Direccion Financiera E

Página 1/1

Leds. Marcelo Cueva
Contador General

Ing. Jorge I.
Tesorero

TRB-4/18

24-08-2022

GOBIERNO AUTONOMO DESCENTRALIZADO PROVINCIAL DE PASTAZA**COMPROBANTE DE DIARIO N° 1562**

Fecha: 12/08/2022

Asiento N° 3626

Compromiso N° 1032

Retención N° 001-010-000019978

DETALLE DEL COMPROBANTE:

CONSORCIO ARKO.- PAGO DE PLANILLA DE LIQUIDACION Y REAJUSTE PROVISIONAL DEL CONTRATO COMPLEMENTARIO PROYECTO: CONSTRUCCIÓN DEL PUENTE SOBRE EL RÍO PUYO, SECTOR PUYUPUNGO, PARROQUIA MADRE TIERRA, CANTON MERA, PROVINCIA DE PASTAZA

Usuario: JESSIE

DOCUMENTOS			
Fecha	Documento	No Autorización	Valor
09/08/2022 /	FACTURA /	/ 001901000000019 91234567815 /	117,029.02 /

APLICACION CONTABLE			
Código	Descripción	Debe	Haber
1.1.3.81.01.001	CUENTAS POR COBRAR IVA	12,538.82	
1.5.1.51.05.001	OBRAS PUBLICAS DE TRANSPORTE Y VIAS	104,490.20	
2.1.3.75.01.001	CXP OBRAS PUBLICAS		102,661.62
2.1.3.75.01.112	IMPUESTO A LA RENTA 1.75%		1,828.58
2.1.3.81.14.001	CXP IVA SRI 100% LEY REFORMATORIA LRTI		12,538.82
SUMAN o PASAN USD		117,029.02	117,029.02

APLICACION PRESUPUESTARIA				
Partida Presupuestaria		Compromiso	Devengado	Pago
05.01.D505.505.750105.000.000	OBRAS PUBLICAS DE TRANSPORTE Y VIAS		104,490.20	
TOTAL GASTOS USD		0.00	104,490.20 /	0.00



Ing. Marcelo Cueva
Contador General (E)



Ing. Jessie Rivadeneira
Contadora 1

GOBIERNO AUTONOMO DESCENTRALIZADO PROVINCIAL DE PASTAZA

Compromiso No: 1032

Certificación No: 7

Transacción No: 7076

Fecha: 10/08/2022

Proveedor: CONSORCIO ARKO

Identificación: Ruc 1691728125001

Programa: 05 FUNCION SERVICIO CONECTIVIDAD VIALIDAD Y ENERGIA

SubPrograma: 01 MOVILIDAD CONECTIVIDAD Y ENERGIA

Proyecto: D505 CONSTRUCCION VIAL RURAL PROVINCIAL

Actividad: 505 CONSTRUCCION VIAS ASFALTADAS

DOCUMENTOS DE REFERENCIA

Documento	No	Fecha	Valor	Detalle
FACTURA	0019010000019	09/08/2022	104,490.20	CONTABILIDAD

DETALLE:

CONTRATO COMPLEMENTARIO PROYECTO: CONSTRUCCIÓN DEL PUENTE SOBRE EL RÍO PUYO, SECTOR PUYUPUNGO, ARROQUIA MADRE TIERRA, CANTON MERA, PROVINCIA DE PASTAZA

RIGO

Partida Presupuestaria	Valor	Disponibilidad Previa
05.01.D505.505.750105.000.000 OBRAS PUBLICAS DE TRANSPORTE Y VIAS	104,490.20	1,755,471.82
Total =>	104,490.20	1,755,471.82



Firmado electrónicamente por:
**JOSE MAURICIO
MARIN MONTERO**

Subdirector Financiero



Firmado electrónicamente por:
**FRANCISCO RIGOBERTO
GREFA RIVADENEYRA**

Jefe Presupuesto



BANCO CENTRAL DEL ECUADOR Fecha: 29-8-2022

Hora: 9:8:3

Detalle de OPIS Tramitadas en el SPI-SP Usuario: LOPEZ PAREDES JORGE RODRIGO 76210011

Num. Ref. BCE.:17941183

Institución Pública: GAD. PROV. PASTAZA/BDE CREDITO						# Cta.: 76210011		
Nom.Ins.Financiera	# Cta Ben.	Monto	# Referencia	# Ced.Ident.	Nom Ben.	T. Cta.	Fec Proc Banco	Estado
BANECUADOR B.P.	3001504544	102,661.62	418	1691728125001	CONSORCIO ARKO	1	26-08-2022 17:08:08	ACREDITADA
Total:	102,661.62	Reg.:1						



GOBIERNO AUTONOMO DESCENTRALIZADO
PROVINCIAL DE PASTAZA

Dirección: Francisco de Orellana y 27 de Febrero

Teléfono: 032885380 / Fax: 032886179

E-mail: financiero@pastaza.gob.ec

Web: www.pastaza.gob.ec

Contribuyente Especial: 590

RUC: 1660000170001

COMPROBANTE DE RETENCION

N° 001-010-000019978

NUMERO DE AUTORIZACIÓN

1208202207166000017000120010100000199781438920210

FECHA Y HORA AUTORIZACIÓN

24/08/2022 14:43:45

AMBIENTE: PRODUCCION

EMISION: NORMAL

CLAVE DE ACCESO:



1208202207166000017000120010100000199781438920210

Razon Social / Nombres y Apellidos: CONSORCIO ARKO

RUC/CI: 1691728125001

Fecha Emisión: 12 de Agosto del 2022

Guía de Remisión:

Número de Documento	Cód. SRI	Descrip. Reten.	% Reten.	Base Retención	Valor Retenido
001-901-000000019	346	1.75% IMPUESTO A LA RENTA	1.75	104,490.20	1,828.58
001-901-000000019	731	100% SRI RESOLUCION 074 075	100.00	12,538.82	12,538.82
				Total	14,367.40

Información Adicional:

Dirección:

Teléfono:

NO TIENE LOGO

1032

R.U.C.: 1691728125001

FACTURA

No. 001-901-000000019

NÚMERO DE AUTORIZACIÓN

0908202201169172812500120019010000000191234567815

FECHA Y HORA DE AUTORIZACIÓN: 09/08/2022 14:59:03

AMBIENTE: PRODUCCIÓN

EMISIÓN: NORMAL

CLAVE DE ACCESO

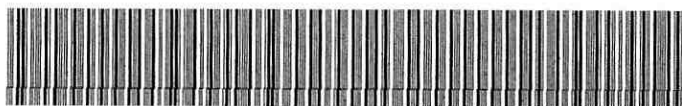

0908202201169172812500120019010000000191234567815

CONSORCIO ARKO

Dirección Matriz: SHELL, CALLE LUIS CARRION Y BOBONAZA

Dirección Sucursal:

CONSIGADO A LLEVAR CONTABILIDAD SI

Razón Social / Nombres y Apellidos:

GOBIERNO AUTONOMO DESCENTRALIZADO PROVINCIAL DE PASTAZA

Identificación 1660000170001

Fecha 09/08/2022

Placa / Matrícula: null

Guía

Dirección: PASTAZA, PUYO, FRANCISCO DE ORELLANA Y 27 DE FEBRERO

Cod. Principal	Cod. Auxiliar	Cantidad	Descripción	Detalle Adicional	Precio Unitario	Subsidio	Precio sin Subsidio	Descuento	Precio Total
001		1.00	PLANILLA DE LIQUIDACION Y REAJUSTE PROVISIONAL DEL CONTRATO COMPLEMENTARIO PARA LA CONSTRUCCION DEL PUENTE SOBRE EL RIO PUYO SECTOR PUYUPUNGO PARROQUIA MADRE TIERRA CANTON MERA PROVINCIA DE PASTAZA		104490.20	0.00	0.00	0.00	104490.20



Información Adicional	
Dirección:	PASTAZA, PUYO, FRANCISCO DE ORELLANA Y 27 DE FEBRERO
Email:	financiero@gmail.com

Forma de pago	Valor
20 - OTROS CON UTILIZACION DEL SISTEMA FINANCIERO	117029.02

SUBTOTAL 12%	104490.20
SUBTOTAL 0%	0.00
SUBTOTAL NO OBJETO DE IVA	0.00
SUBTOTAL EXENTO DE IVA	0.00
SUBTOTAL SIN IMPUESTOS	104490.20
TOTAL DESCUENTO	0.00
ICE	0.00
IVA 12%	12538.82
TOTAL DEVOLUCION IVA	0.00
IRBPNR	0.00
PROPINA	0.00
VALOR TOTAL	117029.02

VALOR TOTAL SIN SUBSIDIO	0.00
AHORRO POR SUBSIDIO: (Incluye IVA cuando corresponda)	0.00

GAD PROVINCIAL DE PASTAZA CONTROL PREVIO

CONSTRUCCIÓN DEL PUENTE SOBRE EL RIO PUYO, SECTOR PUYUPUNGO, PARROQUIA MADRE TIERRA, CANTÓN MERA PROVINCIA DE PASTAZA				FINANCIERO	
CONTRATISTA:	CONSORCIO ARKO	TIPO DE PROCESO		TIPO DE PROCESO	
DOCUMENTO:		CONTRATO	PLANILLA	CONTRATO	PLANILLA
CONCEPTO:	<i>PLANILLA ÚNICA DE LIQUIDACIÓN CONTRATO COMPLEMENTARIO</i>		X		
FECHA DEL DOCUMENTO:	22 de julio 2022				
TIPO DE PROCESO	LICO-GADPPz-001-2021				
VALOR SIN IVA:	\$ 104.490,20	APLICA		APLICA	
CONTRATACIÓN DE OBRAS Y SERVICIOS		SI	NO	SI	NO
1	Requerimiento	X			
2	Estudios del proyecto				
3	Informe técnico y económico				
4	Factibilidad Ambiental				
5	Certificación POA				
6	Certificación Presupuestaria				
7	Convenio				
8	Pliegos del Procedimiento				
9	Informe Técnico de Evaluación de Ofertas				
10	Resolución de Adjudicación				
11	Garantía Original de fiel Cumplimiento del contrato				
12	Garantía Original de Buen Uso del Anticipo				
13	Certificado de no Adeudar al GADPPz				
14	Documentos Personales / Representante Legal				
15	Certificación Bancaria				
16	Certificado de cumplimiento Tributario (SRI)				
17	RUC Actualizado				
18	Contrato original y disposición escrita de trabajo (proceso completo)				
	Planilla de Reajuste de de precios del Anticipo				
19	Orden de Inicio de Trabajos				
20	Planilla de obra con informe de Fiscalización (Fiscalizador)	X		/	
21	Anexos de Obra	X		/	
22	Cuadro de Diferencia de Cantidades	X		/	
23	Conformidad Ambiental				
24	Informe de avance de Obra de Administrador de contrato	X		/	
25	Certificado de Cumplimiento de Obligaciones Patronales (IESS) Planilla	X		/	
26	Certificado de no ser obra nueva				
27	Multa				
28	Autorización de la máxima Autoridad para prórroga de Plazos				
29	Autorización de la máxima Autoridad para Rubros Nuevos				
30	Certificado que no es obra nueva				
31	Solicitud de recepción de Obra				
32	Solicitud de pago del Administrador del Contrato	X		/	
33	Solicitud de pago del Director de la Unidad al Financiero	X		/	
34	Factura/Nota de Venta				
35	Validación de la factura/Nota de Venta				
36	Acta de recepcion provisional				
OBSERVACIONES:					
Revisado por:		 <small>Firmado electrónicamente por:</small> DANIEL ANIBAL RAMOS CAMPANA	 <small>Firmado electrónicamente por:</small> MERCY JOHANNA QUISHPI CUENCA		
DEPARTAMENTO SOLICITANTE DEL TRAMITE			DEPARTAMENTO FINANCIERO		

GAD. PROVINCIAL DE PASTAZA
DIRECCIÓN FINANCIERA
SECRETARÍAPastaza
Fecha:

03 AGO 2022

Recibido:

Memorando Nro. GADPPZ-FISCALIZACION-2022-2872-M

Número: 2872-M Hora: 8:25

Puyo, 03 de agosto de 2022

PARA: Sra. Lcda. Livia Marilu Ordoñez Paredes
Directora Financiera (E)

ASUNTO: SOLICITUD DE PAGO DE PLANILLA ÚNICA DE LIQUIDACIÓN CONTRATO COMPLEMENTARIO, DEL PROYECTO DE "CONSTRUCCION DEL PUENTE SOBRE EL RÍO PUYO, SECTOR PUYUPUNGO, PARROQUIA MADRE TIERRA, CANTÓN MERA, PROVINCIA DE PASTAZA"

En referencia a los documentos: OFICIO N°: CCI-2022-250, de fecha 20 de julio de 2022, suscrito por la ingeniera Marcia López – Procurador Común Consorcio COLOVAL INGENIERÍA EXTERNA; y, Memorando Nro. GADPPZ-OBRAS-PUBLICAS-2022-6405-M, de fecha 23 de julio de 2022, suscrito por el ingeniero Daniel Ramos Campaña – Director de Obras Públicas (Administrador de Contrato), hago hincapié lo siguiente:

La Norma de Control Interno de la Contraloría General del Estado **408-17** Administrador del contrato, que indica: *“El administrador del contrato velará porque la obra se ejecute de acuerdo con lo planeado y programado, pero sin tomar parte directamente en la ejecución rutinaria de las tareas que aseguren su cumplimiento, antes bien, debe lograrlo mediante la delegación y supervisión de esas tareas, la comunicación constante con el personal encargado de llevarlas a cabo, la aplicación de su autoridad para dirimir o resolver cualquier problema que no puedan manejar los niveles inferiores y motivar al personal con el fin de que brinde lo mejor de sí para lograr el éxito del proyecto.- Es función del administrador del contrato establecer un sistema que evalúe el logro de los objetivos, mediante el cual pueda obtenerse información sobre su estado. Esto con el fin de tomar oportunamente acciones correctivas o para informar a las autoridades de la entidad sobre el desarrollo del proyecto”*

La Norma de Control Interno de la Contraloría General del Estado **408-18** Jefe de Fiscalización, indica: *“El Jefe de Fiscalización establecerá un sistema para asegurar la correcta ejecución de la obra, mediante el control de la calidad, el avance físico y el avance financiero de la obra. Dichos controles conllevan una evaluación mensual, de los aspectos mencionados y la comunicación de resultados a los mandos superiores, incluyendo los problemas surgidos, especialmente cuando afectan las condiciones pactadas en relación al plazo, presupuesto y calidad de la obra.- El Jefe de Fiscalización, se asegurará de que la obra se ejecute de conformidad con las bases establecidas en los estudios de preinversión, es decir, de acuerdo con el diseño definitivo, las especificaciones y demás normas técnicas aplicables, para lograr obtener del proyecto los beneficios esperados”*.

Con estos antecedentes, adjunto al presente la Planilla Única de Liquidación del Contrato Complementario y Reajuste Provisional de la Planilla Única de Liquidación del Contrato Complementario (con todos los anexos), del proyecto: **“CONSTRUCCIÓN DEL PUENTE SOBRE EL RIO PUYO, SECTOR PUYUPUNGO, PARROQUIA MADRE TIERRA, CANTÓN MERA PROVINCIA DE PASTAZA”**, documentación que ha sido revisada y aprobada por el Administrador de Contrato y Fiscalización Externa; por lo que, en base a los informes anexos, se determina como viable y procedente realizar el pago de \$ **104.490,20 USD (CIENTO CUATRO MIL CUATROCIENTOS NOVENTA DÓLARES DE LOS ESTADOS UNIDOS DE NORTE AMÉRICA CON 20/100)**, a favor de CONSORCIO ARKO - Contratista, de acuerdo al siguiente



Memorando Nro. GADPPZ-FISCALIZACION-2022-2872-M

Puyo, 03 de agosto de 2022

detalle:

Planilla Única de Liquidación Contrato Complementario	105,652.38 USD /
Reajuste provisional Planilla Única de Liquidación Contrato Complementario	-1,162.18 USD /
Valor a Pagar	104,490.20 USD

Atentamente,

GAD. PROVINCIAL DE PASTAZA
DIRECCIÓN FINANCIERA
Dirigido a: JEFE (A) DE PRESUPUESTO

Fecha: **03 AGO 2022**

Documento firmado electrónicamente

Ing. Álvaro Renato Sosa Castro
DIRECTOR DE FISCALIZACIÓN

Ejecutar el control previo al compromiso verificando disponibilidad presupuestaria, y emitir certificación financiera, conforme a las Leyes y Reglamentos vigentes.

Referencias:

- GADPPZ-OBRAS-PUBLICAS-2022-6405-M

GAD. PROVINCIAL DE PASTAZA
DIRECCIÓN FINANCIERA
Dirigido a: CONTADOR (A) GENERAL

Fecha: **03 AGOS 2022**

Anexos:

- 1_oficio_planilla_complementario.docx-signed.pdf
- 8_cuadro_de_diferencia_de_cantidades-signed_(1)-signed.pdf
- 9_cumplimiento_de_cronograma-signed_(1)-signed.pdf
- 10_correspondencia0599064001658437697.pdf
- polizas.pdf
- libro_de_obra0921934001658438378.pdf
- ensayos0892541001658438292.pdf
- documentacion_iess_facturas.pdf
- cumplimiento_vae0780873001658438273.pdf
- contrato0685021001658438261.pdf
- conformidad_ambiental.pdf
- anexo_fotografico0065068001658438230.pdf
- 10_correspondencia0961205001658438218.pdf
- 11_conformidad_ambiental.pdf
- 2_informe_fiscalización_planilla_complementario-signed.pdf
- 3_certificación_Única_de_liquidación-signed.pdf
- 4_informe_de_pago-signed0881590001658437694.pdf
- 5_planilla_de_obra-signed-signed.pdf
- 6_anexos.pdf
- 7_reajuste_provisional-signed.pdf
- 2_informe_fiscalización_planilla_complementario-signed-signed.pdf
- checkl-1.pdf
- inform-20830767001658531702.pdf
- libro_de_obra_arko_complementario-signed.pdf
- puyopungo_informe_de_procedencia_contrato_complementario-signed0479051001659528874.pdf
- solicitud_de_partida_presupuestaria0977340001659529021.pdf
- 1_solicitud_recursos-signed-signed-signed_(1).pdf
- igned-signed-signed-signed-signed-signed-signed-signed-signed-signed-signed-signed-signed-signed-signed.pdf
- certificacion_poa_114-signed05124810016476145460360976001659529023.pdf
- certificacion155-signed0528828001659529023.pdf

Ejecutar el control previo y efectuar La contabilización, conforme leyes y Reglamentos vigentes.

GAD. PROVINCIAL DE PASTAZA
DIRECCIÓN FINANCIERA
Dirigido a: TESORERO (A) GENERAL

Fecha: **03 AGO 2022**

Ejecutar el control previo al pago Conforme leyes y reglamentos Vigentes.

175% = 1.828.58
Benef = 102.661.62



Memorando Nro. GADPPZ-FISCALIZACION-2022-2872-M

Puyo, 03 de agosto de 2022

Copia:

Sra. Ing. Esthela Elisabeth Malucin Leon - **Secretaria Ejecutiva 2** /

Funcionarios que participaron en este documento: --> Sr. Ing. Alexis Andres Barrionuevo Castañeda - Asistente Administrativo 1



Firmado electrónicamente por:
**ALVARO RENATO
SOSA CASTRO**



CD-R
700MB/80Min

SKS

Contents
PLANILLA ÚNICA DE LIQUIDACIÓN

2x - 56X
CD-Recordable

**Memorando Nro. GADPPZ-OBRS-PUBLICAS-2022-6405-M**

Puyo, 23 de julio de 2022

PARA: Sr. Ing. Álvaro Renato Sosa Castro
Director de Fiscalización**ASUNTO:** SOLICITUD DE PAGO DE PLANILLA ÚNICA DE LIQUIDACIÓN CONTRATO COMPLEMENTARIO, DEL PROYECTO DE "CONSTRUCCION DEL PUENTE SOBRE EL RÍO PUYO, SECTOR PUYUPUNGO, PARROQUIA MADRE TIERRA, CANTÓN MERA, PROVINCIA DE PASTAZA"

Señor Director, en atención a Oficio CCI-2022-250, con fecha de recepción de fecha 21 de julio de 2022 suscrito por el CONSORCIO COLOVAL INGENIERÍA FISCALIZACIÓN EXTERNA, cuyo Procurador Común es la Ing. Marcia López, y de conformidad a lo establecido en el contrato celebrado entre el GADPPZ y el **CONSORCIO ARKO** para el Contrato Complementario "CONSTRUCCIÓN DEL PUENTE SOBRE EL RIO PUYO, SECTOR PUYUPUNGO, PARROQUIA MADRE TIERRA, CANTÓN MERA PROVINCIA DE PASTAZA", cláusula Sexta.- FORMA DE PAGO "...se cancelará mediante pago contra presentación de planillas mensuales, debidamente aprobadas por la fiscalización y la administración de contrato..."; razón por la cual por su intermedio me permito remitir el informe de Administrador de Contrato aprobando la Planilla Única de Liquidación Contrato Complementario, el valor a pagar en este periodo es el siguiente:

● Planilla Única de Liquidación Contrato Complementario	\$ 105,652.38 ✓
● Reajuste provisional Planilla Única de Liquidación Contrato Complementario	\$ <u>-1,162.18</u> ✓
Valor a Pagar	\$ 104,490.20
Valor que no incluye IVA	

El valor acumulado corresponde a un avance parcial del proyecto de 84.11% ✓

Particular que remito para los fines pertinentes.

Atentamente,

Documento firmado electrónicamente

Ing. Daniel Anibal Ramos Campaña
DIRECTOR DE OBRAS PUBLICAS

Referencias:

- GADPPZ-RECEPCION-2022-11439-E

Anexos:

- 1_oficio_planilla_complementario.docx-signed.pdf
- 10_correspondencia0599064001658437697.pdf
- 9_cumplimiento_de_cronograma-signed_(1)-signed.pdf
- 8_cuadro_de_diferencia_de_cantidades-signed_(1)-signed.pdf
- 7_reajuste_provisional-signed.pdf



Memorando Nro. GADPPZ-OBRAS-PUBLICAS-2022-6405-M

Puyo, 23 de julio de 2022

- 6._anexos.pdf
- 5._planilla_de_obra-signed-signed.pdf
- 4_informe_de_pago-signed0881590001658437694.pdf
- 3_certificaciOn_Única_de_liquidaciOn-signed.pdf
- 2_informe_fiscalizaciOn_planilla_complementario-signed.pdf
- 11._conformidad_ambiental.pdf
- 10_correspondencia0961205001658438218.pdf
- anexo_fotografico0065068001658438230.pdf
- conformidad_ambiental.pdf
- contrato0685021001658438261.pdf
- cumplimiento_vae0780873001658438273.pdf
- documentacion_iess_facturas.pdf
- ensayos0892541001658438292.pdf
- libro_de_obra0921934001658438378.pdf
- polizas.pdf
- 2_informe_fiscalizaciOn_planilla_complementario-signed-signed.pdf
- checkl-1.pdf
- inform~20830767001658531702.pdf

Funcionarios que participaron en este documento: --> Srta. Ing. Mayra Alexandra Romero Peña - Analista de EECC 1



Firmado electrónicamente por:
**DANIEL ANIBAL
RAMOS CAMPANA**



Informe Técnico No. C1-GADPPz-OOPP-DRP-2022

Puyo, 22 de julio de 2022

Asunto: Planilla Única de Liquidación Contrato Complementario proceso LICO-GADPPz-001-2021

En base a la **NOTIFICACIÓN DE ADMINISTRADOR DE CONTRATO No. 067-2021.**, de fecha 10 de junio de 2021, se me designa como Administrador de Contrato del proyecto LICO-GADPPz001-2021, para la **“CONSTRUCCION DEL PUENTE SOB RE EL RÍO PUYO, SECTOR PUYUPUNGO, PARROQUIA MADRE TIERRA, CANTÓN MERA, PROVINCIA DE PASTAZA”**, con un presupuesto referencial de USD 1'581.633,7243 (UN MILLÓN QUINIENTOS OCHENTA Y UN MIL SEISCIENTOS TREINTA Y TRES DÓLARES CON 7243/100), sin incluir IVA.

Con fecha 23 de febrero de 2022, el Gobierno Autónomo Descentralizado Provincial de Pastaza suscribió un contrato complementario con el CONSORCIO ARKO, con un presupuesto de USD 125,612.73 (CIENTO VEINTE Y CINCO MIL SEISCIENTOS DOCE, 73/100 DÓLARES DE LOS ESTADOS UNIDOS DE AMÉRICA), sin incluir IVA.

Con fecha de recepción 21 de julio de 2022, mediante Oficio No. CCI-2022-250, la Ing. Marcia López, PROCURADOR COMÚN CONSORCIO COLOVAL INGENIERÍA FISCALIZACIÓN EXTERNA, entrega la Planilla Única de Liquidación Contrato Complementario; la documentación de la Planilla es revisada, analizada y aprobada por la Administración de Contrato el 22 de julio de 2022.

#	REFERENCIA	DETALLE
1.	Contrato No.	LICO-GADPPz-001-2021
2.	Fecha de suscripción	23 de febrero de 2022
3.	Monto del Contrato Principal	USD 125,612.73 sin IVA /
4.	Objeto del Contrato	CONTRATO COMPLEMENTARIO CONSTRUCCIÓN DEL PUENTE SOBRE EL RIO PUYO, SECTOR PUYUPUNGO, PARROQUIA MADRE TIERRA, CANTÓN MERA PROVINCIA DE PASTAZA
5.	Porcentaje del anticipo	0 %
6.	Monto del Anticipo	USD 0,00
7.	Plazo Contractual	(45) CUARENTA Y CINCO DÍAS CALENDARIO

Los valores y cantidades ejecutados del contrato que constan en la Planilla Única de Liquidación Contrato Complementario son los siguientes:

- Periodo de la Planilla Única de Liquidación Contrato Complementario: 03-mayo-2022 al 16- junio -2022



- Plazo contractual: 45 Días calendario.
- Ampliación de plazo: 0 Días
- Anticipo: 0%
- Monto total Planilla Única de Liquidación Contrato Complementario: USD 105,652.38
- Monto total planilla de **Excedentes**: USD .00
- Porcentaje de avance acumulado del proyecto: 84.11%
- Porcentaje de avance parcial del proyecto: 84.11% %
- Monto de Reajuste provisional de Planilla Única de Liquidación Contrato Complementario: USD -1,162.18

De acuerdo a la Planilla Única de Liquidación Contrato Complementario, aprobada bajo responsabilidad de la FISCALIZACIÓN, y aprobada por la Administración de Contrato el valor ejecutado en este periodo es de USD 105,652.38 (Ciento cinco mil seiscientos cincuenta y dos, 38/100 Dólares de los Estados Unidos de América), valor que no incluye IVA, con un reajuste provisional de Planilla Única de Liquidación Contrato Complementario de USD - 1,162.38, valor que no incluye IVA. y corresponde a un avance parcial del proyecto de 84.11%.

Es todo cuanto puedo informar para los fines pertinentes.

Atentamente,



Firmado electrónicamente por:
**DANIEL ANIBAL
RAMOS CAMPANA**

Ing. Daniel Ramos
ADMINISTRADOR DEL CONTRATO

CONSORCIO COLOVAL INGENIERÍA

FISCALIZACIÓN EXTERNA

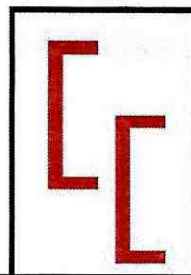

GAD. PROVINCIAL DE PASTAZA
DIRECCIÓN DE OBRAS PÚBLICAS



21 JUL 2022

Fecha:

Recibido:

Número:

Hora: 16:40

**CONTRATO COMPLEMENTARIO PARA LA
CONSTRUCCIÓN DEL PUENTE SOBRE EL RÍO PUYO,
SECTOR PUYUPUNGO, PARROQUIA MADRE TIERRA,
CANTÓ MERA, PROVNCIA DE PASTAZA**



Pastaza
GOBIERNO PROVINCIAL

CONTIENE:

OFICIO



OFICIO Nº: CCI-2022-250

Puyo, 20 de julio de 2022

Ingeniero
Daniel Ramos
ADMINISTRADOR DE CONTRATO

GOBIERNO AUTÓNOMO DESCENTRALIZADO
PROVINCIAL DE PASTAZA
RECEPCIÓN DE DOCUMENTOS



Pastaza

21 JUL 2022

Fecha:

Recibido:

Hora:

Marcia P

15:42

Nº. 11439-E

Presente.-

De mi consideración:

Dando continuidad al proceso de contratación de obras cuyo objeto es el “**CONTRATO COMPLEMENTARIO PARA LA CONSTRUCCIÓN DEL PUENTE SOBRE EL RÍO PUYO, SECTOR PUYUPUNGO, PARROQUIA MADRE TIERRA, CANTÓN MERA, PROVINCIA DE PASTAZA**”, me permito entregar la PLANILLA ÚNICA DE LIQUIDACIÓN, con su documentación habilitante.

Particular que comunico, para los fines pertinentes.

Atentamente.



Firmado electrónicamente por:
**MARCIA JANETH
LOPEZ PAREDES**

Ing. Marcia López
**PROCURADOR COMÚN CONSORCIO COLOVAL INGENIERÍA
FISCALIZACIÓN EXTERNA**

Adjunto: documentos habilitantes planilla única de liquidación en formato digital – respaldo físico.

CONSORCIO COLOVAL INGENIERÍA

FISCALIZACIÓN EXTERNA



**CONTRATO COMPLEMENTARIO PARA LA
CONSTRUCCIÓN DEL PUENTE SOBRE EL RÍO PUYO,
SECTOR PUYUPUNGO, PARROQUIA MADRE TIERRA,
CANTÓ MERA, PROVNCIA DE PASTAZA**



Pastaza
GOBIERNO PROVINCIAL

CONTIENE:

INFORME DE FISCALIZACIÓN



GOBIERNO AUTÓNOMO DESCENTRALIZADO PROVINCIAL DE PASTAZA

**“CONTRATO COMPLEMENTARIO PARA CONSTRUCCIÓN DEL
PUENTE SOBRE EL RÍO PUYO, SECTOR PUYUPUNGO, PARROQUIA
MADRE TIERRA, CANTÓN MERA, PROVINCIA DE PASTAZA”**

**CONSORCIO COLOVAL INGENIERÍA
FISCALIZACIÓN EXTERNA**

INFORME DE FISCALIZACIÓN – PLANILLA ÚNICA DE LIQUIDACIÓN

CÓDIGO DEL PROCESO: COMPLEMENTARIO DE LICO-GADPPz-001-2021

CONTRATISTA: CONSORCIO ARKO

MONTO DEL CONTRATO: \$125.612,73 ✓ (CIENTO VEINTICINCO MIL SEISCIENTOS DOCE DÓLARES CON 73 CENTAVOS SIN INCLUIR IVA.

PERIODO DEL INFORME: 03/05/2022 – 16/06/2022 ✓

FECHA DE ELABORACIÓN: 20 DE JULIO DE 2022



Contenido

1.	DATOS GENERALES DEL CONTRATO DE CONSTRUCCIÓN:	3
2.	DATOS GENERALES DEL CONTRATO DE FISCALIZACIÓN:	3
3.	PERIODO DEL INFORME	4
4.	PRINCIPALES ACTIVIDADES REALIZADAS DURANTE ESTE PERÍODO	4
5.	AVANCE FINANCIERO DEL PROYECTO	4
6.	AVANCE FÍSICO DE LA OBRA	5
7.	TIEMPO TRANSCURRIDO DESDE LA FECHA DE INICIO DE LOS TRABAJOS:	6
8.	RESUMEN DE MONTOS EJECUTADOS PLANILLAS CONTRACTUALES	6
9.	RESUMEN A LA FECHA DEL PROYECTO	6
11.	ACCIONES EFECTUADAS POR LA FISCALIZACIÓN	8
12.	VERIFICACIÓN DEL PERSONAL TÉCNICO DE FISCALIZACIÓN:	8
13.	VERIFICACIÓN DE DISPONIBILIDAD DE PERSONAL:	9
14.	VERIFICACIÓN DE DISPONIBILIDAD DE EQUIPO Y MAQUINARIA:	9
15.	CUMPLIMIENTO DE LAS ESPECIFICACIONES – ENSAYOS REALIZADOS	10
17.	JUSTIFICACIÓN DE FECHA DE ENTREGA DE PLANILLA	11
18.	INCIDENCIAS PRODUCIDAS EN LA OBRA	11
19.	CONCLUSIONES	11
20.	RECOMENDACIONES	12
21.	RESPONSABLE DE LA ELABORACIÓN DEL PRESENTE INFORME:	12



1. DATOS GENERALES DEL CONTRATO DE CONSTRUCCIÓN:

OBJETO DEL CONTRATO:	CONTRATO COMPLEMENTARIO PARA LA CONSTRUCCIÓN DEL PUENTE SOBRE EL RÍO PUYO, SECTOR PUYUPUNGO, PARROQUIA MADRE TIERRA, CANTÓN MERA, PROVINCIA DE PASTAZA
CÓDIGO DEL PROCESO:	COMPLEMENTARIO DE LICO-GADPPz-001-2021
MONTO DEL CONTRATO:	\$125.612,73
FECHA DE SUSCRIPCIÓN DEL CONTRATO:	23 DE FEBRERO DE 2022
PLAZO CONTRACTUAL:	45 DÍAS
MONTO DEL ANTICIPO:	\$ 0.00
FECHA DE ENTREGA DE DEL ANTICIPO:	SIN ANTICIPO CONTRA ENTREGA
FECHA DE ORDEN DE INICIO:	03 DE MAYO DE 2022
FECHA DE INICIO DE TRABAJOS:	03 DE MAYO DE 2022
FECHA DE TERMINACIÓN CONTRACTUAL:	16 DE JUNIO DE 2022
SUSPENSIÓN DE TRABAJO:	NINGUNA
AMPLIACIÓN DE PLAZO:	NINGUNA
CONTRATISTA:	CONSORCIO ARKO

2. DATOS GENERALES DEL CONTRATO DE FISCALIZACIÓN:

OBJETO DEL CONTRATO:	FISCALIZACIÓN EXTERNA PARA EL CONTRATO COMPLEMENTARIO PARA LA CONSTRUCCIÓN DEL PUENTE SOBRE EL RÍO PUYO, SECTOR PUYUPUNGO, PARROQUIA MADRE TIERRA, CANTÓN MERA, PROVINCIA DE PASTAZA
CÓDIGO DEL PROCESO:	COMPLEMENTARIO DE LCC-GADPPz-004-2020
MONTO DEL CONTRATO:	\$ 6.785,60
FECHA DE SUSCRIPCIÓN:	18 DE ABRIL DE 2022
PLAZO CONTRACTUAL:	45 DÍAS
MONTO DEL ANTICIPO:	\$ 0.00
FECHA DE ENTREGA DEL ANTICIPO:	SIN ANTICIPO – CONTRA ENTREGA
FECHA DE ORDEN DE INICIO:	29 DE ABRIL DE 2022
FECHA DE INICIO DE TRABAJOS:	03 DE MAYO DE 2022



FECHA DE TERMINACIÓN CONTRACTUAL:	16 DE JUNIO DE 2022
SUSPENSIÓN DE TRABAJO:	NINGUNA
AMPLIACIÓN DE PLAZO:	NINGUNA
CONTRATISTA:	CONSORCIO COLOVAL INGENIERÍA

3. PERIODO DEL INFORME

DEL 03 DE MAYO DE 2022 AL 16 DE JUNIO DE 2022.

4. PRINCIPALES ACTIVIDADES REALIZADAS DURANTE ESTE PERÍODO

El seguimiento por parte de Fiscalización de los trabajos ejecutados por el contratista durante este período son:

- Planificación a inicio de mes de las actividades que se realizarán a lo largo de este período.
- Reuniones de trabajo en oficina y en campo con el Contratista, Administrador del Contrato y Fiscalización para revisión de documentación proporcionada por la institución contratante, definición de parámetros a cumplir y recomendaciones necesarias para la ejecución de la obra.
- Revisión de que el Personal Técnico, mano de obra y maquinaria, cumplan con lo estipulado en los pliegos que son parte del contrato, al igual que la calidad de los materiales a emplearse.
- Colocación de geomembrana anclada.
- Construcción de enrocado de protección.
- Hormigonado de enrocado.
- En la parte ambiental se ejecutaron y controlaron todos los requerimientos del plan de manejo ambiental.
- Verificación de cumplimiento de especificaciones técnicas y seguimiento del cronograma valorado de trabajo.
- Control y cumplimiento del plan de manejo ambiental y de seguridad industrial.

5. AVANCE FINANCIERO DEL PROYECTO

MONTO TOTAL DEL PROYECTO:	\$125.612,73	100,00 %
VALOR ANTICIPO ENTREGADO:	\$ 0.00	00,00 %



PLANILLA	PERÍODO
	03/05/2022 a 16/06/2022
ÚNICA DE LIQUIDACIÓN	FECHA
	20 DE JULIO DE 2022
VALOR DE PLANILLA DE AVANCE DE OBRA	105,652.38 \$
PORCENTAJE PROPORCIONAL DEL ANTICIPO DESCONTADO	0.00 \$
MULTAS	0.00 \$
OTROS DESCUENTOS	0.00 \$
TOTAL DESCUENTOS	0.00 \$
VALOR LÍQUIDO A PAGARSE	105,652.38 \$
<i>SON:</i>	<i>CIENTO CINCO MIL SEISCIENTOS CINCUENTA Y DOS 38/100 DÓLARES AMERICANOS SIN INCLUIR IVA</i>

MONTOS PROPUESTOS Y EJECUTADOS:

PLANILLA	MES	MONTO			
		PROGRAMADO		EJECUTADO	
		PROPUESTO	ACUMULADO	EJECUTADO	ACUMULADO
ÚNICA DE LIQUIDACIÓN	MAYO - JUNIO 2022	125,612.73 \$	125,612.73 \$	105,652.38 \$	105,652.38 \$
MONTO TOTAL		125,612.73 \$		105,652.38 \$	

6. AVANCE FÍSICO DE LA OBRA

AVANCE PROGRAMADO Y EJECUTADO:

PLANILLA	MES	MONTO			
		PROGRAMADO %		EJECUTADO %	
		PROPUESTO	ACUMULADO	EJECUTADO	ACUMULADO
ÚNICA DE LIQUIDACIÓN	MAYO - JUNIO 2022	100.00%	100.00%	84.11%	84.11%
MONTO TOTAL		100.00%		84.11%	



7. TIEMPO TRANSCURRIDO DESDE LA FECHA DE INICIO DE LOS TRABAJOS:

Total **45 días**, desde el inicio de los trabajos, desde el 03 de mayo de 2022 hasta el 16 de junio de 2022, correspondiente a la Planilla única de liquidación:

PLAZO TOTAL: Plazo contractual: 45 días

DESCRIPCIÓN	DÍAS	FECHAS		
MAYO 2022	29	03/05/2022	a	31/05/2022
JUNIO 2022	16	01/06/2022	a	16/06/2022
TOTAL	45			
PORCENTAJE	100.00%			

8. RESUMEN DE MONTOS EJECUTADOS PLANILLAS CONTRACTUALES

PLANILLA N°	MES	MONTO DE OBRA PROGRAMADO	PORCENTAJE DE OBRA PROGRAMADO	MONTO DE OBRA EJECUTADO	PORCENTAJE DE OBRA EJECUTADO
ÚNICA DE LIQUIDACIÓN 1	MAYO – JUNIO DE 2022	125,612.73 \$	100.00%	105,652.38 \$	84.11%
TOTAL		125,612.73 \$	100.00%	105,652.38 \$	84.11%

9. RESUMEN A LA FECHA DEL PROYECTO

DESCRIPCIÓN	MONTO	PORCENTAJE	OBSERVACIONES
MONTO DEL CONTRATO	125,612.73 \$	100%	
PLANILLAS CONTRACTUALES	105,652.38 \$	84.11%	

10. COPIA DE PLANILLA ÚNICA DE LIQUIDACIÓN

Gobierno Autónomo Descentralizado Provincial de Pastaza
DPTO. _____ FISCALIZACIÓN



PASTAZA
ACUMULADO
193.612,74
105.652,38
84,11%
0

PARCIAL
105.652,38
84,11%
0

PLANILLA ÚNICA DE LIQUIDACIÓN
CONTRATO COMPLEMENTARIO PARA LA CONSTRUCCIÓN DEL PUENTE SOBRE EL RÍO PUYO, SECTOR PUYUPUNGO, PARROQUIA MADRE TIERRA, CANTÓN MERA, PROVINCIA DE PASTAZA.
FECHA DE PLANILLA : 19 de julio de 2022
V. CONTRATO :
INICIO DEL PLAZO : 08 de mayo de 2022
V. PLANILLAS :
TERMINACIÓN DEL PLAZO : 16 de junio de 2022
% DE AVANCE :
PERÍODO : 08-may-22 A 16-jun-22
V. EXCEDENTES:
VALOR CONTRATO: \$125.612,74

OBRA : CONTRATO COMPLEMENTARIO PARA LA CONSTRUCCIÓN DEL PUENTE SOBRE EL RÍO PUYO, SECTOR PUYUPUNGO, PARROQUIA MADRE TIERRA, CANTÓN MERA, PROVINCIA DE PASTAZA.
FECHA DE CONTRATO : miércoles, 23 de febrero de 2022
CONTRATISTA : CONSORCIO ARKO
PLAZO : 45 Días a partir de la orden de inicio
AMPLIACIONES : 0 Días
SUSPENSIÓN : 0 Días
TOTAL : 45 Días

ITEMS	DESCRIPCIÓN	UNIDAD	CANTIDAD	PRECIO CONTRATO	TOTAL	CANTIDADES			IMPORTE			
						T. ANTERIOR	ESTE PERIODO	TOTAL FECHA	% TOTAL	T. ANTERIOR	ESTE PERIODO	TOTAL FECHA
1	Enrocado de protección	m3	906,38	\$ 39,72	\$ 36.001,41360	-	634,10	634,10	69,360%	0,00	25,186,45	25,186,452
2	H. estructural de cemento Portland clase B F (C=240kg/cm2 (muros)	m3	304,54	\$ 278,92	\$ 84.942,29680	-	271,76	271,76	89,238%	0,00	75.799,30	75.799,3992
3	Malla de geomembrana anclada	m2	467,37	\$ 9,99	\$ 4.669,02630	-	467,13	467,13	99,949%	0,00	4.666,63	4.666,6257
TOTAL					\$ 125.612,73670	TOTAL				\$ 0,00	105.652,38	105.652,38
Descuento Anticipo (0,00%)												
Multas												
											LÍQUIDO	105.652,38

SON: CIENTO CINCO MIL SEISCIENTOS CINCUENTA Y DOS 38100 DÓLARES AMERICANOS SIN INCLUIR IVA



Firmado digitalmente por:
**MARCIA JANETH
LOPEZ PAREDES**



Firmado digitalmente por:
**CLAUDIO FERMIN
CAYAMBE
GUILCAPI**

Ing. Marcia López - P. C. CONSORCIO COLOVAL
FISCALIZADOR

Consortio Arko
CONTRATISTA



11. ACCIONES EFECTUADAS POR LA FISCALIZACIÓN

Las actividades y acciones efectuadas por el equipo de Fiscalización del Proyecto del están determinadas por el contrato de Consultoría y por los términos de referencia:

1. Revisión de la documentación proporcionada por la entidad contratante en función del avance de los trabajos para este período.
2. Se ha realizado la verificación física de accesos y sitio destinado para la ejecución del proyecto.
3. Reuniones periódicas de trabajo con representantes del Consorcio ARKO, administrador del contrato y Dirección de Fiscalización del GADPPz.
4. Se ha ejercido la supervisión continua de los equipos, personal y materiales del proyecto.
5. Se ha atendido oportunamente las consultas y requerimientos del contratista.
6. Se ha controlado el avance de todos los trabajos realizados.
7. Se ha vigilado el cumplimiento de las leyes laborales y reglamentos de seguridad industrial, ambiental, etc.
8. Oportunamente se ha dado soluciones técnicas a los problemas surgidos durante la ejecución de la obra.
9. Se ha realizado el control de calidad y control de cumplimiento de especificaciones técnicas de los trabajos ejecutados y materiales empleados.
10. Verificación del cumplimiento del informe del plan de manejo ambiental emitido por el contratista, en el cual consta el acatamiento de ley de seguridad social, y seguridad industrial y salud ocupacional.

12. VERIFICACIÓN DEL PERSONAL TÉCNICO DE FISCALIZACIÓN:

PERSONAL OFERTADO	CANT.	PERSONAL PRESENTE EN OBRA	CHECK LIST
DIRECTOR DE FISCALIZACIÓN (100%)	1	ING. MARCIA LÓPEZ	CUMPLE
RESIDENTE DE FISCALIZACIÓN (50%)	1	ING. JORGE LUIS NÚÑEZ	CUMPLE
INGENIERO AMBIENTAL (50%)	1	ING. CRISTIAN PAVÓN	CUMPLE
INGENIERO MECÁNICO (50%)	1	ING. JONATHAN HERNÁNDEZ	CUMPLE



13. VERIFICACIÓN DE DISPONIBILIDAD DE PERSONAL:

PERSONAL OFERTADO	CANT.	PERSONAL PRESENTE EN OBRA	CHECK LIST
SUPERINTENDENTE DE OBRA (100%)	1	✓	CUMPLE
RESIDENTE DE OBRA (100%)	1	✓	CUMPLE
TÉCNICO AMBIENTAL (50%)	1	✓	CUMPLE
TÉCNICO EN SEGURIDAD Y SALUD OCUPACIONAL (50%)	1	✓	CUMPLE
INGENIERO MECÁNICO (50%)	1	✓	CUMPLE

14. VERIFICACIÓN DE DISPONIBILIDAD DE EQUIPO Y MAQUINARIA:

EQUIPO Y MAQUINARIA OFERTADO	CANT.	ESTADO EQUIPO Y MAQUINARIA PRESENTE EN OBRA	CHECK LIST
EXCAVADORA SOBRE ORUGAS	1	BUENO	CUMPLE
COMPRESOR ELÉCTRICO	1	BUENO	CUMPLE
CONCRETERA 1 SACO	1	BUENO	CUMPLE
VOLQUETES	1	BUENO	CUMPLE
CORTADORA DE METAL	1	BUENO	CUMPLE
MOTOSOLDADORA	1	BUENO	CUMPLE
EQUIPO DE MONTAJE	1	BUENO	CUMPLE
EQUIPO E OXICORTE	1	BUENO	CUMPLE
AMOLADORA	1	BUENO	CUMPLE
GENERADOR ELÉCTRICO	1	BUENO	CUMPLE
GRÚA PARA MONTAJE	1	BUENO	CUMPLE
VIBRO APISONADOR MECÁNICO	1	BUENO	CUMPLE



15. CUMPLIMIENTO DE LAS ESPECIFICACIONES – ENSAYOS REALIZADOS

Se ha vigilado el estricto cumplimiento de las especificaciones técnicas durante la ejecución de los rubros ejecutados en este periodo:

- Ensayo de hormigones para muros de enrocado.

16. OFICIOS ENVIADOS Y RECIBIDOS.

ENVIADOS:

DOCUMENTO	FECHA	DIRIGIDO A:	ASUNTO
OFICIO Nº: CCI-2022-200	25/06/2022	CONSORCIO ARKO	OBSERVACIONES PLANILLA DE LIQUIDACIÓN
OFICIO Nº: CCI-2022-220	05/07/2022	CONSORCIO ARKO	OBSERVACIONES PLANILLA DE LIQUIDACIÓN
OFICIO Nº: CCI-2022-241	13/07/2022	CONSORCIO ARKO	OBSERVACIONES PLANILLA DE LIQUIDACIÓN

RECIBIDOS:

DOCUMENTO	FECHA	REMITENTE:	ASUNTO
OFICIO ARKO 219 - 2021	20/06/2022	CONSORCIO ARKO	PLANILLA DE LIQUIDACIÓN
OFICIO ARKO 221 - 2021	21/06/2022	CONSORCIO ARKO	INFORME AMBIENTAL 01
OFICIO ARKO 227 - 2021	28/06/2022	CONSORCIO ARKO	CORRECCIONES PLANILLA DE LIQUIDACIÓN
OFICIO ARKO 229 - 2021	30/06/2022	CONSORCIO ARKO	INFORME AMBIENTAL 02
OFICIO ARKO 235 - 2021	07/07/2022	CONSORCIO ARKO	CORRECCIONES PLANILLA DE LIQUIDACIÓN
OFICIO ARKO 237 - 2021	14/07/2022	CONSORCIO ARKO	CORRECCIONES PLANILLA DE LIQUIDACIÓN



17. JUSTIFICACIÓN DE FECHA DE ENTREGA DE PLANILLA

OFICIO	FECHA	ENVÍA	ACCIÓN
OFICIO ARKO 219 - 2021	20/06/2022	CONSORCIO ARKO	PLANILLA DE LIQUIDACIÓN
OFICIO Nº: CCI-2022-200	25/06/2022	CONSORCIO ARKO	OBSERVACIONES PLANILLA DE LIQUIDACIÓN
OFICIO ARKO 227 - 2021	28/06/2022	CONSORCIO ARKO	CORRECCIONES PLANILLA DE LIQUIDACIÓN
OFICIO Nº: CCI-2022-220	05/07/2022	CONSORCIO ARKO	OBSERVACIONES PLANILLA DE LIQUIDACIÓN
OFICIO ARKO 235 - 2021	07/07/2022	CONSORCIO ARKO	CORRECCIONES PLANILLA DE LIQUIDACIÓN
OFICIO Nº: CCI-2022-241	13/07/2022	CONSORCIO ARKO	OBSERVACIONES PLANILLA DE LIQUIDACIÓN
OFICIO ARKO 237 - 2021	14/07/2022	CONSORCIO ARKO	CORRECCIONES PLANILLA DE LIQUIDACIÓN
Cumpliendo con el contrato de fiscalización establecido, numeral 6.3. del contrato de obra la fecha máxima de aprobación de la planilla es de 5 días término a partir de la entrega por parte del contratista, siendo la fecha tope el día 21 de julio de 2022			

18. INCIDENCIAS PRODUCIDAS EN LA OBRA

- No se han producido incidencias en el presente período.

19. CONCLUSIONES

- Ha existido una permanente comunicación entre Fiscalización, Administración, el Contratista y la Comunidad, para tener a esta última informada acerca de la obra, los beneficios, así como la solución de inquietudes presentadas por los Moradores.
- En el tiempo que lleva el Contrato se ha realizado una inspección permanente del impacto ambiental que tiene la obra, así como el cumplimiento de normas de seguridad que deben cumplir los trabajadores que están participando en el proyecto.
- Se ha constatado permanentemente la señalética ambiental que debe estar en obra, así como la correcta utilización y ubicación de los mismos para garantizar que estos cumplan con los fines pertinentes.



20. RECOMENDACIONES

- En base a todo lo mencionado en el presente informe y sin haber mayor novedad que entorpeciera cualquier trabajo en beneficio del proyecto, recomiendo dar continuidad a los trámites siguientes.
- Continuar con el estricto cumplimiento de la normativa ambiental vigente establecida por el MAE y la Dirección de Gestión Ambiental del GADPPz.

21. RESPONSABLE DE LA ELABORACIÓN DEL PRESENTE INFORME:

NOMBRE: Ing. Marcia Janeth López Paredes
DIRECCIÓN: Barrio Juan Montalvo
CIUDAD: Puyo
CELULAR: 0987661161
CORREO ELECTRÓNICO: marcialopezpa@hotmail.com



Firmado electrónicamente por:
**MARCIA JANETH
LOPEZ PAREDES**

Ing. Marcia López
**PROCURADOR COMÚN CONSORCIO COLOVAL INGENIERÍA
FISCALIZACIÓN EXTERNA**

Aprobado por:



Firmado electrónicamente por:
**DANIEL ANIBAL
RAMOS CAMPANA**

Ing. Daniel Ramos
ADMINISTRADOR DEL CONTRATO



ANEXO FOTOGRÁFICO



Fotografía 1. Enrocado margen derecho



Fotografía 2. Enrocado posterior margen izquierdo



Fotografía 3. Geomembrana anclada y enrocado, margen derecho



Fotografía 3. Enrocado, margen izquierdo



Fotografía 4. Enrocado, margen derecho

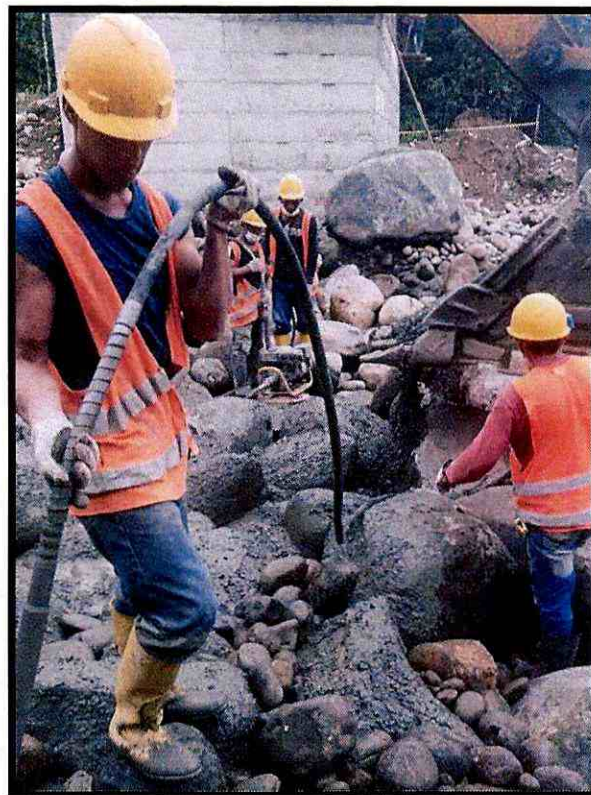

Fotografía 5. Hormigonado, margen izquierdo



Fotografía 6. Hormigonado, margen izquierdo



Fotografía 7. Medición – margen izquierdo



Fotografía 8. Enrocado – margen izquierdo



Fotografía 9. Enrocado – margen derecho

CONSORCIO COLOVAL INGENIERÍA

FISCALIZACIÓN EXTERNA



**CONTRATO COMPLEMENTARIO PARA LA
CONSTRUCCIÓN DEL PUENTE SOBRE EL RÍO PUYO,
SECTOR PUYUPUNGO, PARROQUIA MADRE TIERRA,
CANTÓ MERA, PROVNCIA DE PASTAZA**



Pastaza
GOBIERNO PROVINCIAL

CONTIENE:

CERTIFICACIÓN



OFICIO N°: CCI-2022-252

Puyo, 20 de julio de 2022

Ingeniero
Daniel Ramos
ADMINISTRADOR DE CONTRATO

Presente.-

CERTIFICACIÓN

Dando continuidad al proceso de contratación de obras cuyo objeto es el “**CONTRATO COMPLEMENTARIO PARA LA CONSTRUCCIÓN DEL PUENTE SOBRE EL RÍO PUYO, SECTOR PUYUPUNGO, PARROQUIA MADRE TIERRA, CANTÓN MERA, PROVINCIA DE PASTAZA**”, me permito **CERTIFICAR** que la planilla única de liquidación ha sido **APROBADA POR FISCALIZACIÓN EXTERNA**, con el siguiente detalle:

PLANILLA ÚNICA DE LIQUIDACIÓN	\$105,652.38
REAJUSTE PROVISIONAL- PLANILLA ÚNICA DE LIQUIDACIÓN	-\$1,162.18
TOTAL=	\$104,490.20

SON: *CIENTO CUATRO MIL CUATROCIENTOS NOVENTA 20/100
DÓLARES AMERICANOS SIN INCLUIR IVA*

Particular que comunico, para los fines pertinentes.

Atentamente.



Firmado electrónicamente por:
**MARCIA JANETH
LOPEZ PAREDES**

Ing. Marcia López
**PROCURADOR COMÚN CONSORCIO COLOVAL INGENIERÍA
FISCALIZACIÓN EXTERNA**

Adjunto: documentos habilitantes para trámite de planilla de única de liquidación.

CONSORCIO COLOVAL INGENIERÍA

FISCALIZACIÓN EXTERNA

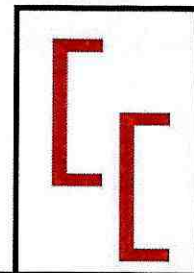

**CONTRATO COMPLEMENTARIO PARA LA
CONSTRUCCIÓN DEL PUENTE SOBRE EL RÍO PUYO,
SECTOR PUYUPUNGO, PARROQUIA MADRE TIERRA,
CANTÓ MERA, PROVNCIA DE PASTAZA**



Pastaza
GOBIERNO PROVINCIAL

CONTIENE:

INFORME DE PAGO

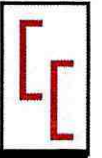

OFICIO N°: CCI-2022-253

Puyo, 20 de julio de 2022

Ingeniero
Daniel Ramos
ADMINISTRADOR DE CONTRATO

Presente.-

De mi consideración:

Dando continuidad al proceso de contratación de obras cuyo objeto es el "CONTRATO COMPLEMENTARIO PARA LA CONSTRUCCIÓN DEL PUENTE SOBRE EL RÍO PUYO, SECTOR PUYUPUNGO, PARROQUIA MADRE TIERRA, CANTÓN MERA, PROVINCIA DE PASTAZA", me permito entregar valores correspondientes a la planilla única de liquidación APROBADOS POR FISCALIZACIÓN EXTERNA, con el siguiente detalle:

PLANILLA ÚNICA DE LIQUIDACIÓN	\$105,652.38 ✓
REAJUSTE PROVISIONAL- PLANILLA ÚNICA DE LIQUIDACIÓN	-\$1,162.18 ✓
TOTAL=	\$104,490.20

SON: *CIENTO CUATRO MIL CUATROCIENTOS NOVENTA 20/100
DÓLARES AMERICANOS SIN INCLUIR IVA*

Particular que comunico, para los fines pertinentes.

Atentamente.



Firmado electrónicamente por:
**MARCIA JANETH
LOPEZ PAREDES**

Ing. Marcia López
**PROCURADOR COMÚN CONSORCIO COLOVAL INGENIERÍA
FISCALIZACIÓN EXTERNA**

Adjunto: documentos habilitantes para trámite de planilla de única de liquidación.

CONSORCIO COLOVAL INGENIERÍA

FISCALIZACIÓN EXTERNA



**CONTRATO COMPLEMENTARIO PARA LA
CONSTRUCCIÓN DEL PUENTE SOBRE EL RÍO PUYO,
SECTOR PUYUPUNGO, PARROQUIA MADRE TIERRA,
CANTÓ MERA, PROVNCIA DE PASTAZA**



Pastaza
GOBIERNO PROVINCIAL

CONTIENE:

PLANILLA

GOBIERNO AUTONOMO DESCENTRALIZADO PROVINCIAL DE PASTAZA



DPTO. _____ FISCALIZACIÓN

PLANILLA ÚNICA DE LIQUIDACIÓN

OBRA : CONTRATO COMPLEMENTARIO PARA LA CONSTRUCCIÓN DEL PUENTE SOBRE EL RÍO PUYO, SECTOR PUYUPUNGO, PARROQUIA MADRE TIERRA, CANTÓN MERA, PROVINCIA DE PASTAZA.
FECHA DE CONTRATO : miércoles, 23 de febrero de 2022
CONTRATISTA : CONSORCIO ARKO
PLAZO : 45 Días a partir de la orden de inicio
AMPLIACIONES : 0 Días
SUSPENSIÓN : 0 Días
TOTAL : 45 Días

FECHA DE PLANILLA : 19 de julio de 2022
INICIO DEL PLAZO : 03 de mayo de 2022
TERMINACIÓN DEL PLAZO : 16 de junio de 2022
PERÍODO : 09-may-22 A 16-jun-22
VALOR CONTRATO : \$125.612,74

V. CONTRATO : 125.612,74
V. PLANILLAS : 105.652,38
% DE AVANCE : 84,11%
V. EXCEDENTES : 0

ITEMS	DESCRIPCIÓN	UNIDAD	CANTIDAD	PRECIO CONTRATO	TOTAL	CANTIDADES			IMPORTE		TOTAL FECHA
						T. ANTERIOR	ESTE PERIODO	TOTAL FECHA	T. ANTERIOR	ESTE PERIODO	
1	Eurocedo de protección	m3	906,38	\$ 39,73	\$ 36.001,41360	-	634,10	634,10	0,00	25.186,45	25186,452
2	H. estructural de cemento portland clase B F'c=240kg/cm2 (muros)	m3	304,54	\$ 278,92	\$ 84.942,29680	-	271,76	271,76	0,00	75.799,30	75799,2992
3	Malla de geomembrana anclada	m2	467,37	\$ 9,99	\$ 4.669,02630	-	467,13	467,13	0,00	4.666,63	4666,6287
TOTAL										\$ 105.652,38	105.652,38
Descuento Anticipo (0,00%)										\$ 0,00	0,00
Multas											
LÍQUIDO										105.652,38	

SON: CIENTO CINCO MIL SEISCIENTOS CINCUENTA Y DOS 38/100 DÓLARES AMERICANOS SIN INCLUIR IVA

Firmado electrónicamente por:
MARCIA JANETH LOPEZ PAREDES



Firmado electrónicamente por:
CLAUDIO FERMIN GUILCAPI

Ing. Marcia López - P. C. CONSORCIO COLOVAL
FISCALIZADOR

Consorcio Arko
CONTRATISTA

CONSORCIO COLOVAL INGENIERÍA

FISCALIZACIÓN EXTERNA



**CONTRATO COMPLEMENTARIO PARA LA
CONSTRUCCIÓN DEL PUENTE SOBRE EL RÍO PUYO,
SECTOR PUYUPUNGO, PARROQUIA MADRE TIERRA,
CANTÓ MERA, PROVNCIA DE PASTAZA**



Pastaza
GOBIERNO PROVINCIAL

CONTIENE:

ANEXOS DE VOLÚMENES DE OBRA

FECHA DEL CONTRATO: 23/02/2022

PROYECTO: CONTRATO COMPLEMENTARIO CELEBRADO ENTRE EL GOBIERNO AUTÓNOMO DESCENTRALIZADO PROVINCIAL DE PASTAZA Y EL CONSORCIO ARKO, PARA LA CONSTRUCCIÓN DEL PUENTE SOBRE EL RÍO PUYO, SECTOR PUYUPUNGO, PARROQUIA MADRE TIERRA, CANTÓN MERA, PROVINCIA DE PASTAZA.

UBICACIÓN: PARROQUIA MADRE TIERRA
 CONTRATANTE: GAD PROVINCIAL DE PASTAZA
 CONTRATISTA: CONSORCIO ARKO
 FISCALIZADOR: CONSORCIO COLOVAL INGENIERÍA EXTERNO

PLAZO: 45
 MONTO DEL CONTRATO USD\$: 125,612.74
 VALOR DEL ANTICIPO USD\$: 0.00
 FECHA DEL ANTICIPO:
 PLAZO TRANSCURRIDO: 45 DÍAS
 SUSPENSIÓN DE PLAZO:
 DÍAS DE SUSPENSIÓN PLAZO: DÍAS
 REINICIO DE TRABAJOS:
 FIN DE PLAZO: 16/06/2022
 PERIODO: 03/05/2022 al 16/06/2022

ANEXO 1 DE PLANILLA DE CONTRATO COMPLEMENTARIO
 RESUMEN DE CANTIDADES DE OBRA

Rubro	DESCRIPCION	U	CANTIDAD CONTRATADA
1	Enrocado de protección	m3	906.38

CANTIDAD A PLANILLAR: 634.10 m3

MURO DE ENROCADO TORRE MARGEN IZQUIERDO							
DETALLE	FIGURA	AREA (m2)				LONGITUD (m)	VOLUMEN (m3)
		BASE MAYOR (m)	BASE MENOR (m)	ALTURA (m)	AREA (m2)		
MURO 1	A1	3.33	1.00	3.50	7.58	11.50	87.17
	A2	3.33	0.50	1.67	1.67	11.50	19.21
MURO 2	AREA	3.33	1.00	3.50	7.58	20.10	152.36
		4.85	1.00	4.85	20.10	97.49	
		2.00	1.60	3.20	20.10	64.32	
MURO 3	A1 x 2	8.05	1.60	12.88	3.00	77.28	
		5.20	1.00	5.20	3.00	31.20	
	A2 x 2	2.25	4.25	4.78	1.00	9.56	
		A3	14.10	0.95	13.40	2.60	34.84

CALCULO DE ROCAS		
VOLUMEN TOTAL DE MURO	905.85	m3
RELACION	70.00%	PIEDRA
	30.00%	HORMIGON
Vol. Piedra	634.10	m3

MURO DE ENROCADO TORRE MARGEN DERECHO							
DETALLE	FIGURA	AREA (m2)				LONGITUD (m)	VOLUMEN (m3)
		BASE MAYOR (m)	BASE MENOR (m)	ALTURA (m)	AREA (m2)		
MURO 4	A1	2.23	3.00	3.35	19.55	65.39	
		2.15	3.00	6.45	19.55	126.10	
	A2	3.00	2.00	6.00	18.10	108.60	
		0.37	0.50	-0.09	18.10	-1.67	
MURO 4 LATERAL		4.25	2.00	8.50	2.00	34.00	
TOTAL MURO DE ENROCADO							905.85

MURO DE PROTECCION ENROCADO - ESTRIBO MARGEN IZQUIERDO

MURO 1 (LATERAL)

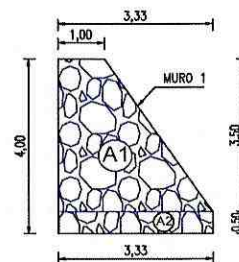
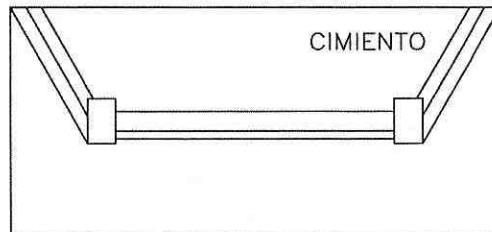
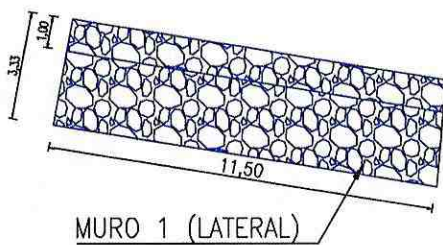

Longitud (L) = 11,50 m
 Estribo margen izquierdo



Firmado electrónicamente por:
MARCIA JANETH LOPEZ PAREDES

CONSORCIO COLOVAL INGENIERÍA
 FISCALIZADOR



Firmado electrónicamente por:
CLAUDIO FERMIN CAYAMBE GUILCAPI

CONSORCIO ARKO
 CONTRATISTA

MURO 2 (FRONTAL)

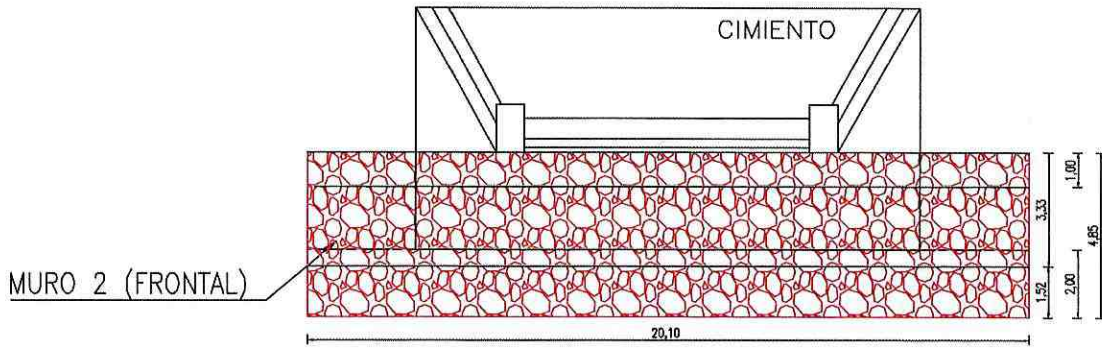

MURO 2 (FRONTAL) - VISTA LATERAL

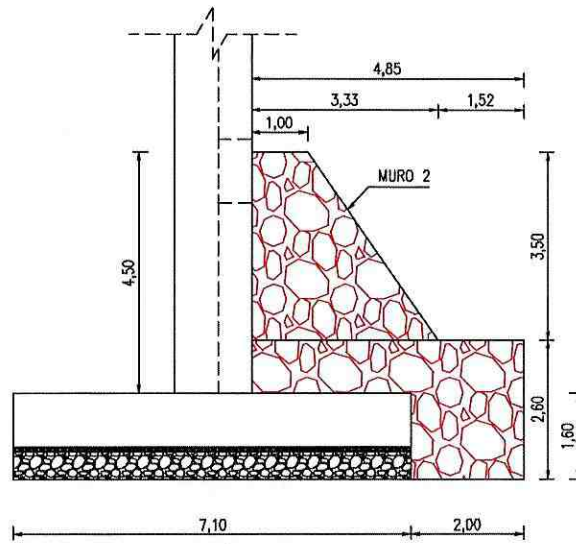

Longitud (L) = 20,10 m
Estribo margen izquierdo

MURO 3 (LATERAL) - VISTA EN PLANTA

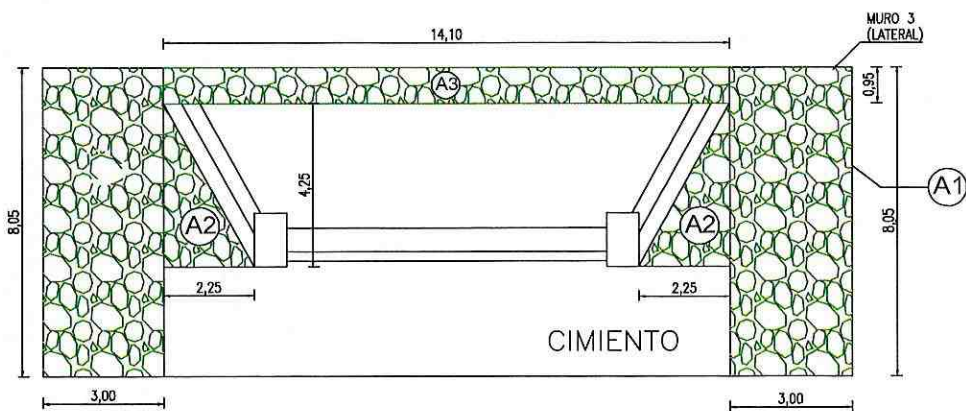

Firmado electrónicamente por:
MARCIA JANETH
LOPEZ PAREDES

CONSORCIO COLOVAL INGENIERIA
FISCALIZADOR



Firmado electrónicamente por:
CLAUDIO FERMIN
CAYAMBE
GUILCAPI

CONSORCIO ARKO
CONTRATISTA

MURO 3 (LATERAL) - VISTA FRONTAL

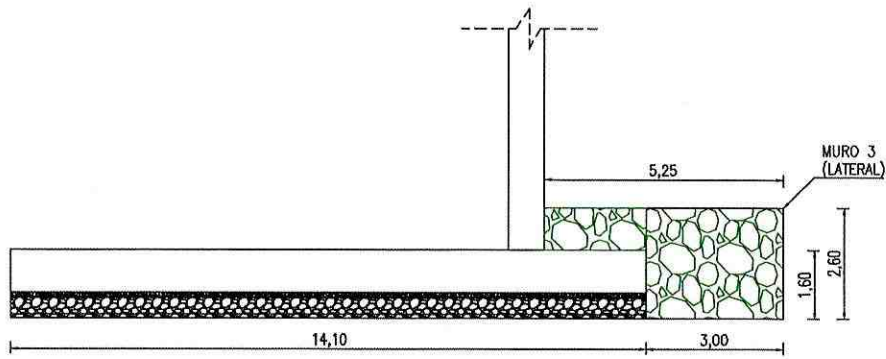

MURO 3 (LATERAL) - VISTA LATERAL

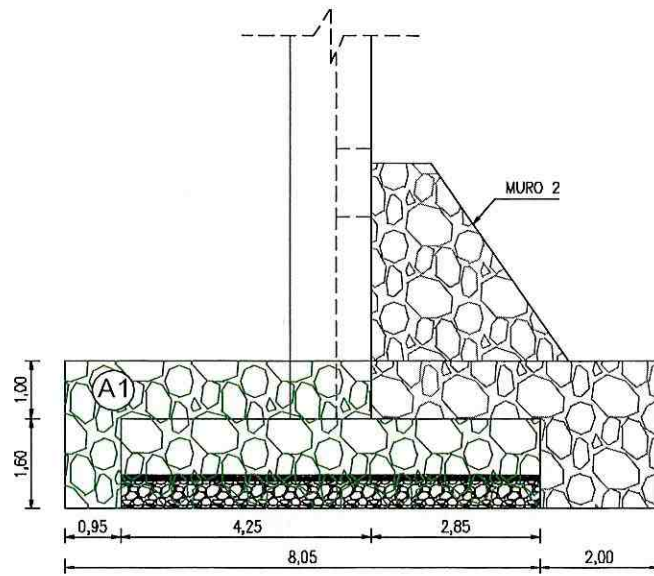

VISTA EN PLANTA ENROCADO MARGEN IZQUIERDO

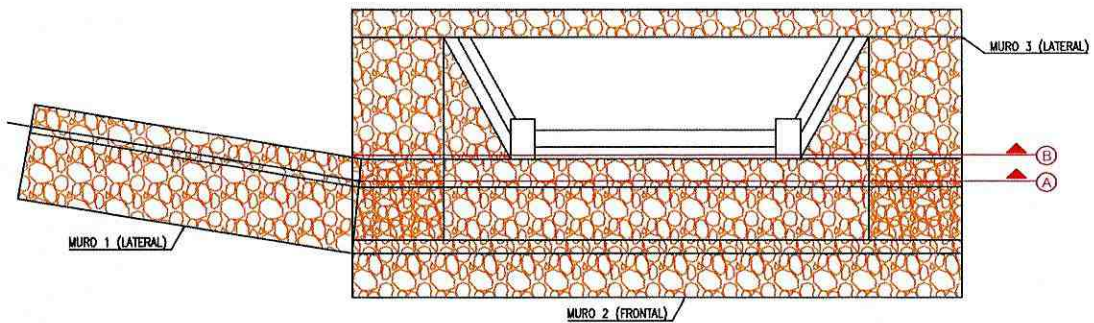

Firmado electrónicamente por:
**MARCIA JANETH
LOPEZ PAREDES**

CONSORCIO COLOVAL INGENIERÍA
FISCALIZADOR



Firmado electrónicamente por:
**CLAUDIO FERMIN
CAYAMBE
GUILCAPI**

CONSORCIO ARKO
CONTRATISTA

CORTE A - DISTRIBUCION GEOMETRICA DEL ENROCADO ESTRIBO MARGEN IZQUIERDO

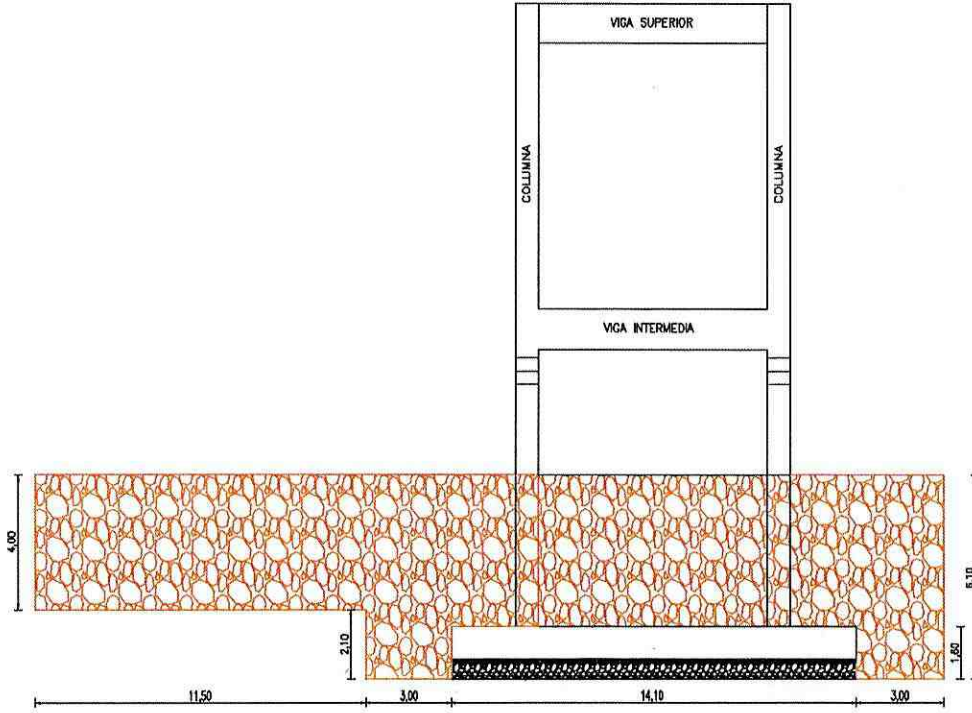

CORTE B - DISTRIBUCION GEOMETRICA DEL ENROCADO ESTRIBO MARGEN IZQUIERDO

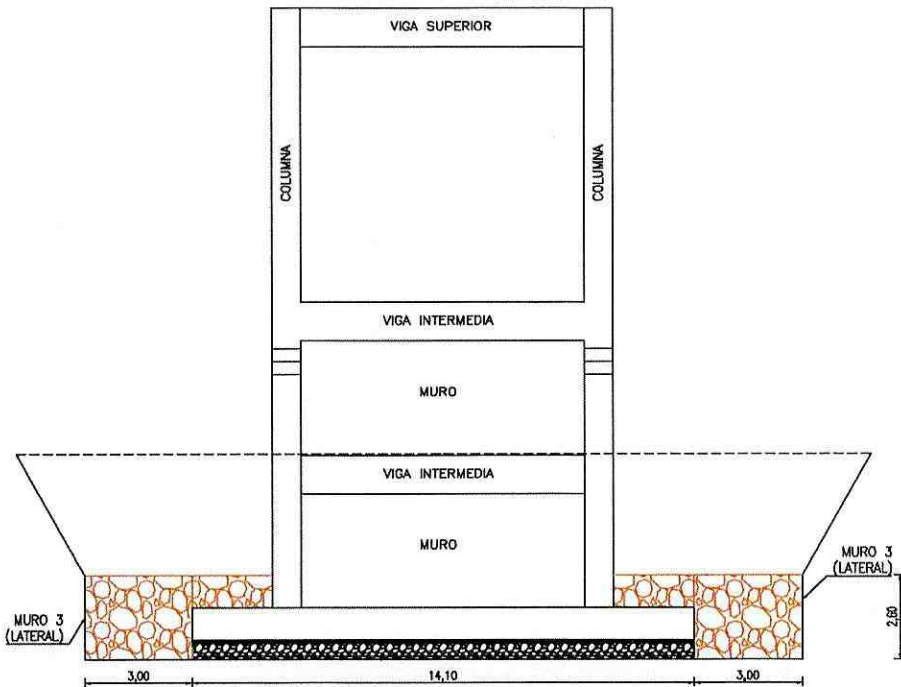

Firmado electrónicamente por:
**MARCIA JANETH
LOPEZ PAREDES**

CONSORCIO COLOVAL INGENIERÍA
FISCALIZADOR



Firmado electrónicamente por:
**CLAUDIO FERMIN
CAYAMBE
GUILCAPI**

CONSORCIO ARKO
CONTRATISTA

MURO DE PROTECCION ENROCADO - ESTRIBO MARGEN DERECHO

MURO 4 (FRONTAL)

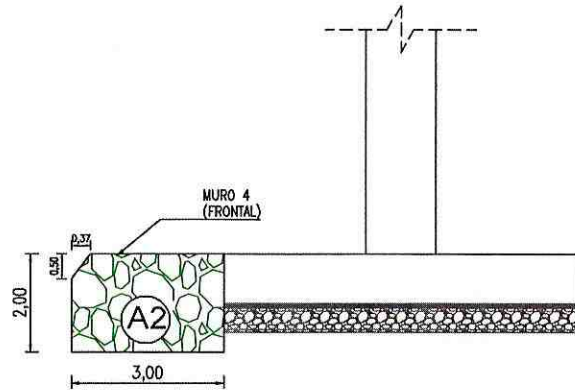

Enrocado nivel inferior Longitud (L) = 18,10 m
Estribo margen derecho

MURO 4 (FRONTAL) - VISTA EN PLANTA

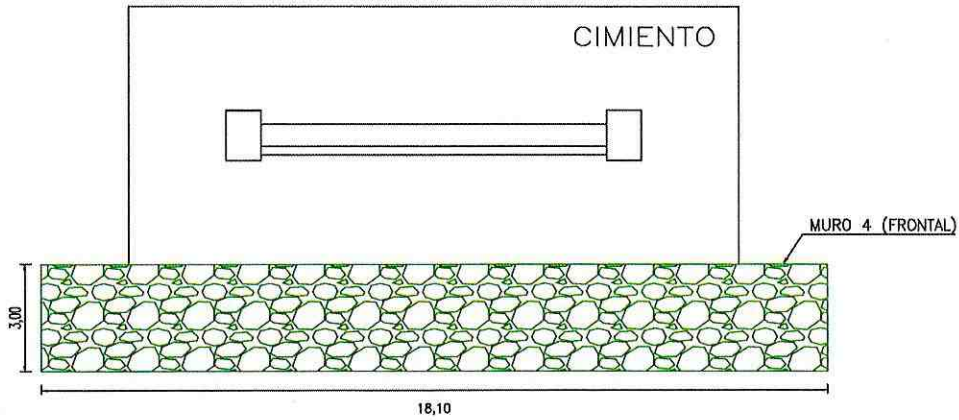

MURO 4 (LATERAL) - VISTA LATERAL

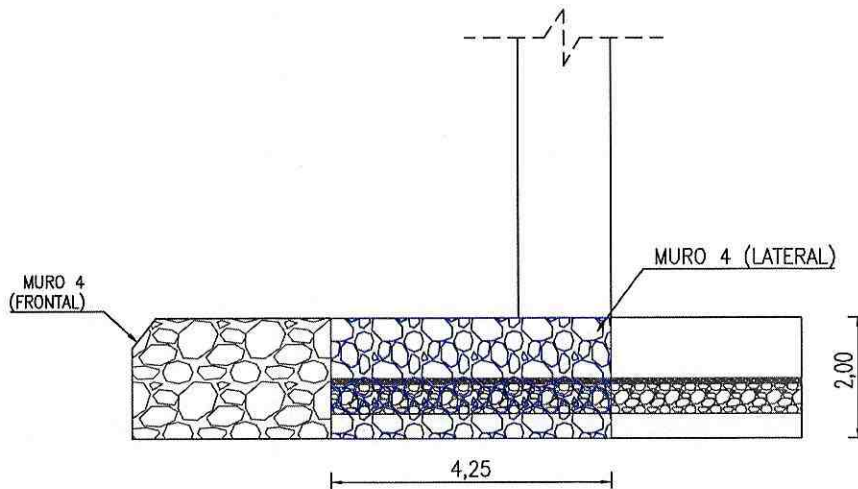

Firmado electrónicamente por:
**MARCIA JANETH
LOPEZ PAREDES**

CONSORCIO COLOVAL INGENIERIA
FISCALIZADOR



Firmado electrónicamente por:
**CLAUDIO FERMIN
CAYAMBE
GUILCAPI**

CONSORCIO ARKO
CONTRATISTA

MURO 4 (LATERAL) - VISTA EN PLANTA

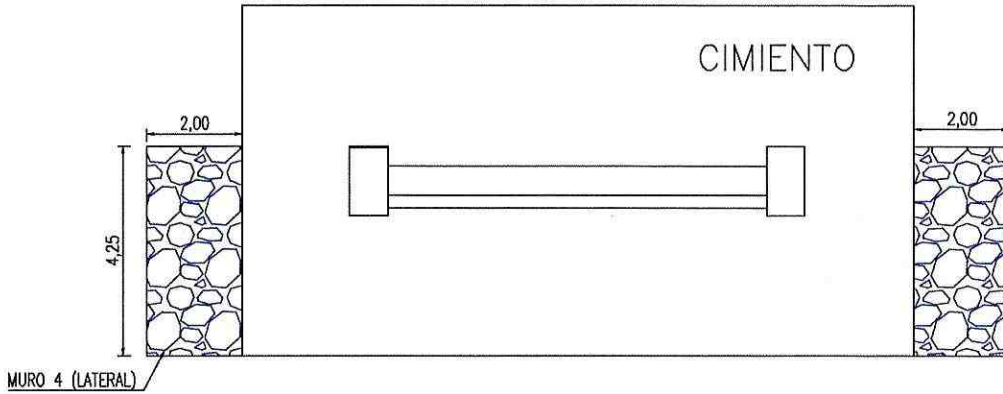

VISTA EN PLANTA DEL MURO DE ENROCADO MARGEN DERECHO - NIVEL INFERIOR

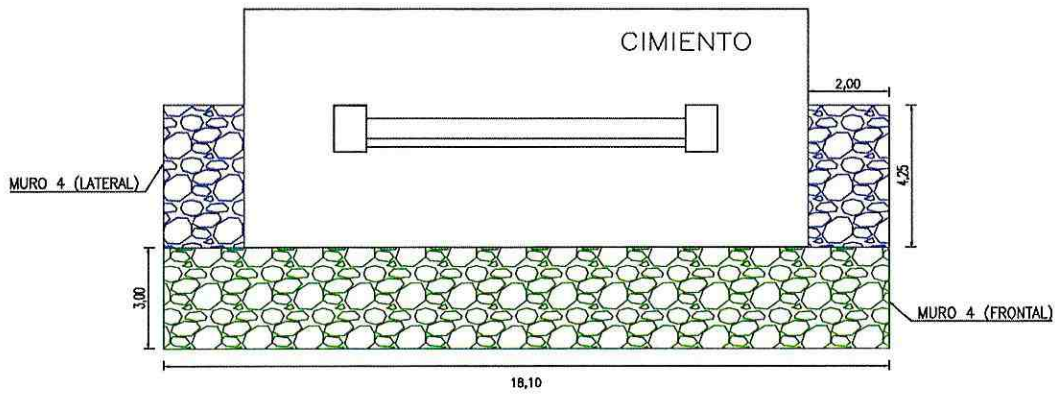

MURO DE ENROCADO DE MARGEN DERECHO - NIVEL SUPERIOR

MURO 4 (FRONTAL SUPERIOR) - VISTA LATERAL

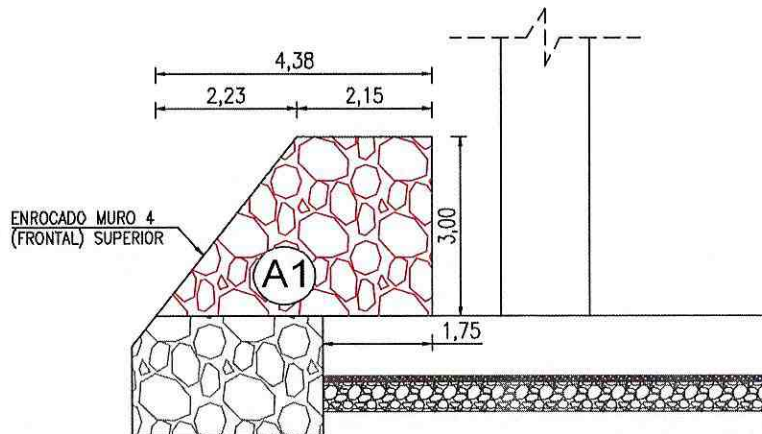

Longitud Promedio (L) = 19,55 m
Enrocado de protección margen derecho



Virado electrónicamente por:
**MARCIA JANETH
LOPEZ PAREDES**

CONSORCIO COLOVAL INGENIERÍA
FISCALIZADOR



Virado electrónicamente por:
**CLAUDIO FERMIN
CAYAMBE
GUILCAPI**

CONSORCIO ARKO
CONTRATISTA

MURO 4 (FRONTAL SUPERIOR) - VISTA EN PLANTA

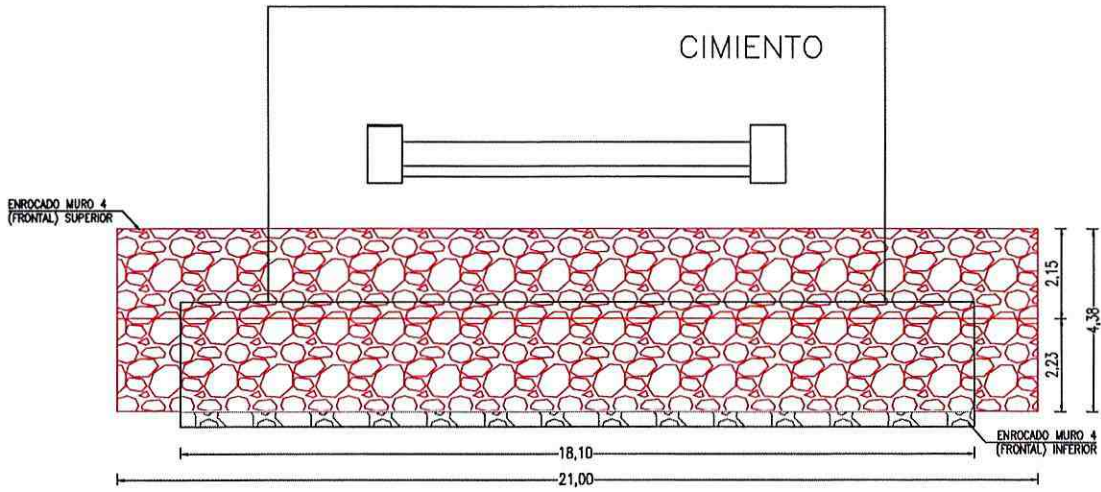

ENROCADO MURO DE PROTECCION TOTAL MARGEN DERECHO

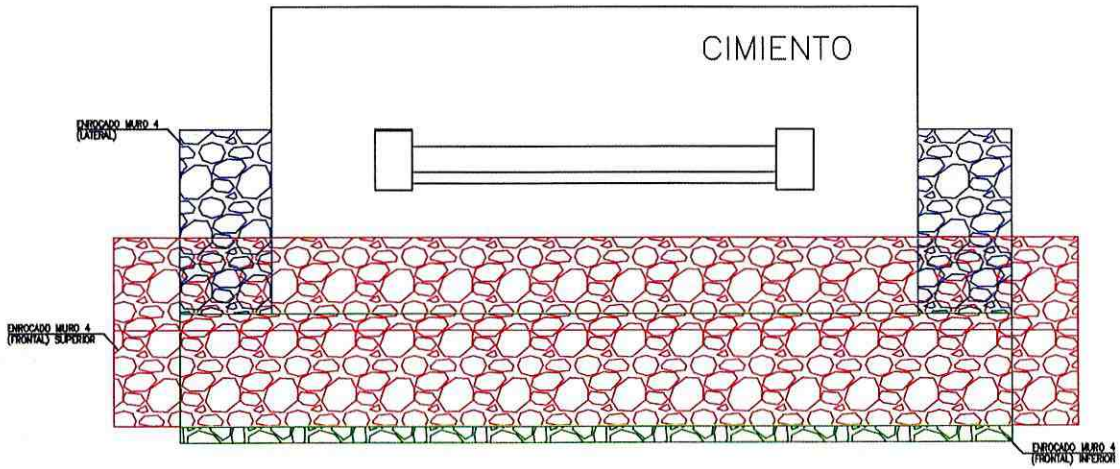

Firmado electrónicamente por:
**MARCIA JANETH
LOPEZ PAREDES**

CONSORCIO COLOVAL INGENIERIA
FISCALIZADOR



Firmado electrónicamente por:
**CLAUDIO FERMIN
CAYAMBE
GUILCAPI**
CONSORCIO ARKO
CONTRATISTA

FECHA DEL CONTRATO: 23-feb-22

PROYECTO:

CONTRATO COMPLEMENTARIO CELEBRADO ENTRE EL GOBIERNO AUTÓNOMO DESCENTRALIZADO PROVINCIAL DE PASTAZA Y EL CONSORCIO ARKO, PARA LA CONSTRUCCIÓN DEL PUENTE SOBRE EL RÍO PUYO, SECTOR PUYUPUNGO, PARROQUIA MADRE TIERRA, CANTÓN MERA, PROVINCIA DE PASTAZA.

UBICACIÓN:

PARROQUIA MADRE TIERRA

CONTRATANTE:

GAD PROVINCIAL DE PASTAZA

CONTRATISTA:

CONSORCIO ARKO

FISCALIZADOR:

CONSORCIO COLOVAL INGENIERIA

EXTERNO
PLAZO:

45

MONTO DEL CONTRATO USD\$:

125,612.74

VALOR DEL ANTICIPO USD\$:

0.00

FECHA DEL ANTICIPO:
PLAZO TRANSCURRIDO

45 DIAS

SUSPENSIÓN DE PLAZO:
DIAS DE SUSPENSIÓN PLAZO

DIAS

REINICIO DE TRABAJOS:

16/06/2022

FIN DE PLAZO:

03/05/2022 al 16/06/2022

ANEXO 2 DE PLANILLA DE CONTRATO COMPLEMENTARIO

RESUMEN DE CANTIDADES DE OBRA

Rubro	DESCRIPCION	U	CANTIDAD CONTRATADA
2	H. estructural de cemento portland clase B F'c=240kg/cm2 (muros)	m3	304.54

CANTIDAD A PLANILLAR: 271.76 m3

DETALLE	ROCAS EN MURO	
VOLUMEN TOTAL DE MURO	905.85	m3
RELACION	70.00%	PIEDRA
	30.00%	HORMIGON
Vol. HORMIGON	271.76	m3

HORMIGON EN ENROCADO - ESTRIBO MARGEN IZQUIERDO

MURO 1 (HORMIGON EN ENROCADO LATERAL)

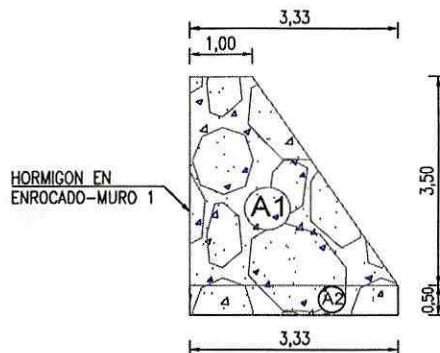
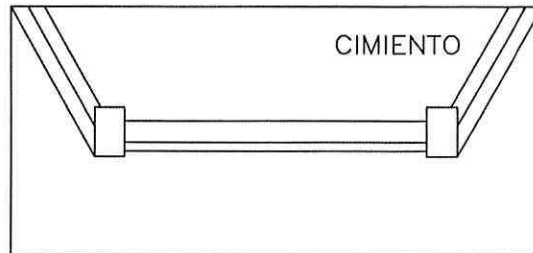
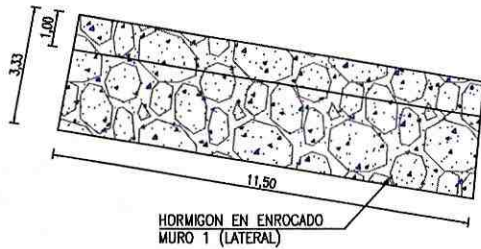
 Longitud (L) = 11,50 m
 Estribo margen izquierdo

 Firmado electrónicamente por:
**MARCIA JANETH
 LOPEZ PAREDES**

 CONSORCIO COLOVAL INGENIERIA
 FISCALIZADOR

 Firmado electrónicamente por:
**CLAUDIO FERMIN
 CAYAMBE
 GUILCAPI**

 CONSORCIO ARKO
 CONTRATISTA

ANEXO 2 DE PLANILLA DE CONTRATO COMPLEMENTARIO
RESUMEN DE CANTIDADES DE OBRA

MURO 2 (HORMIGON EN ENROCADO FRONTAL) - VISTA EN PLANTA

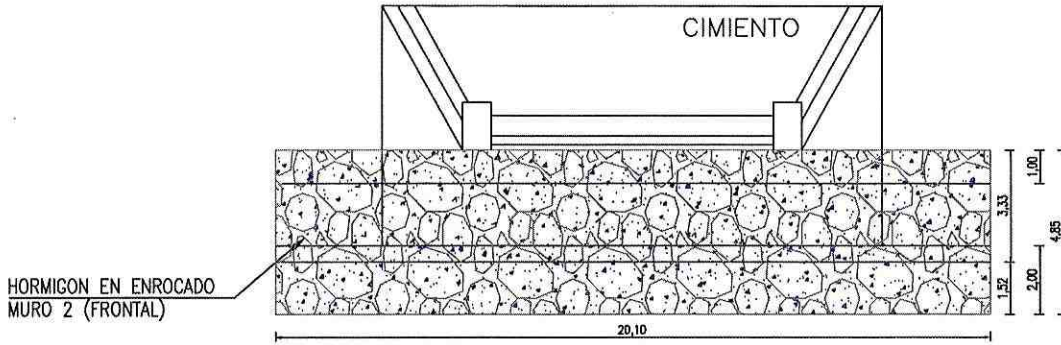

MURO 2 (HORMIGON EN ENROCADO FRONTAL) - VISTA LATERAL

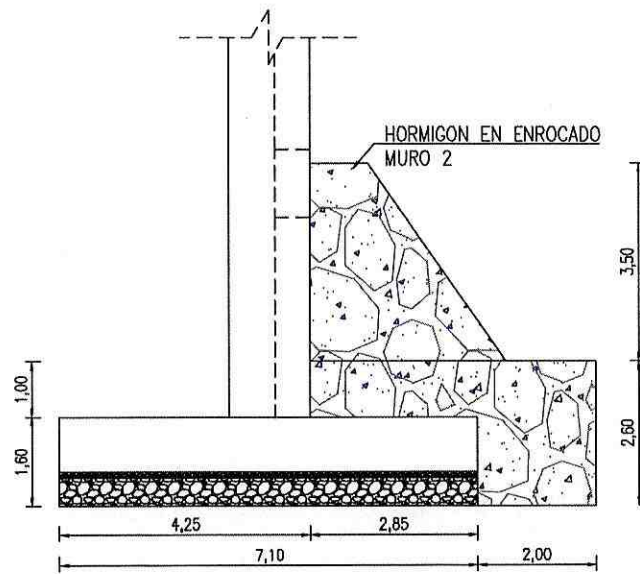

MURO 3 (HORMIGON EN ENROCADO LATERAL) - VISTA EN PLANTA

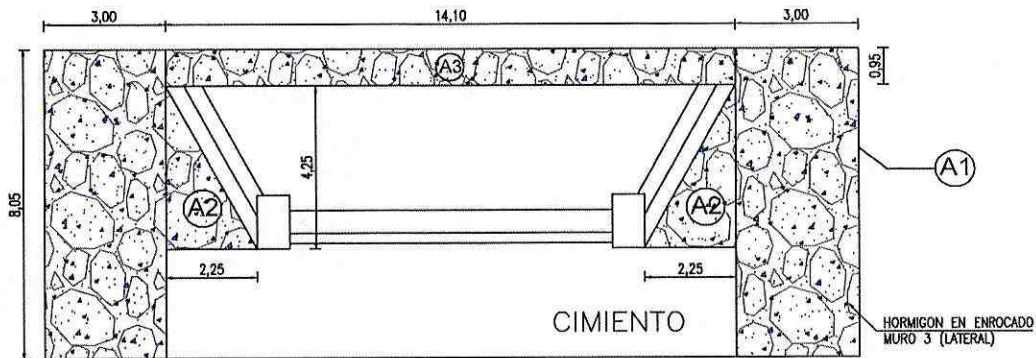

Firmado electrónicamente por:
**MARCIA JANETH
LOPEZ PAREDES**

CONSORCIO COLOVAL INGENIERÍA
FISCALIZADOR



Firmado electrónicamente por:
**CLAUDIO FERMIN
CAYAMBE
GUILCAPI**

CONSORCIO ARKO
CONTRATISTA

MURO 3 (HORMIGON EN ENROCADO LATERAL) - VISTA FRONTAL

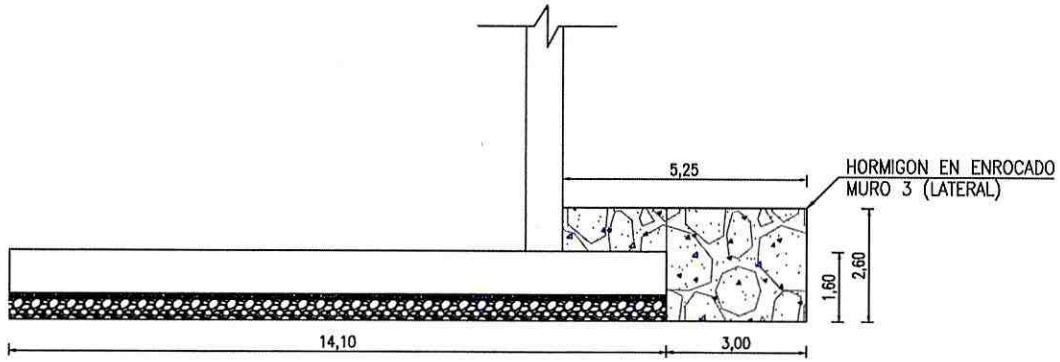

MURO 3 (HORMIGON ENROCADO LATERAL) - VISTA FRONTAL

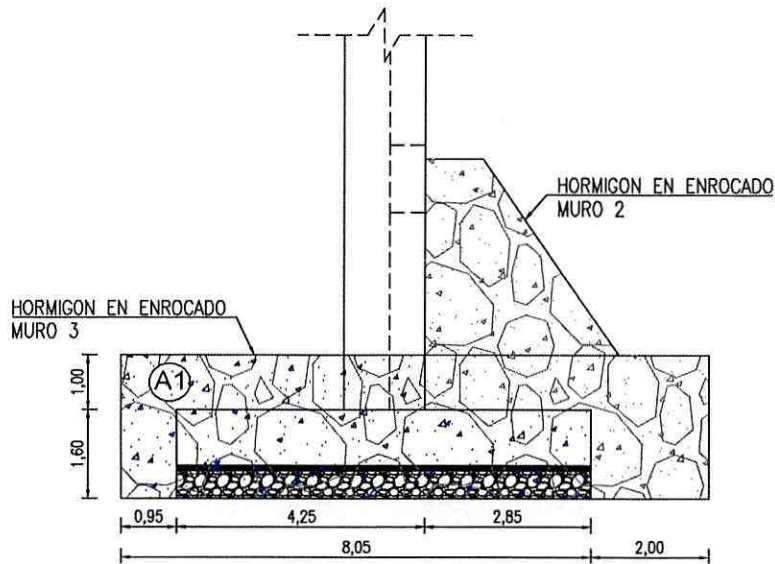

HORMIGON EN ENROCADO MARGEN IZQUIERDO - VISTA EN PLANTA

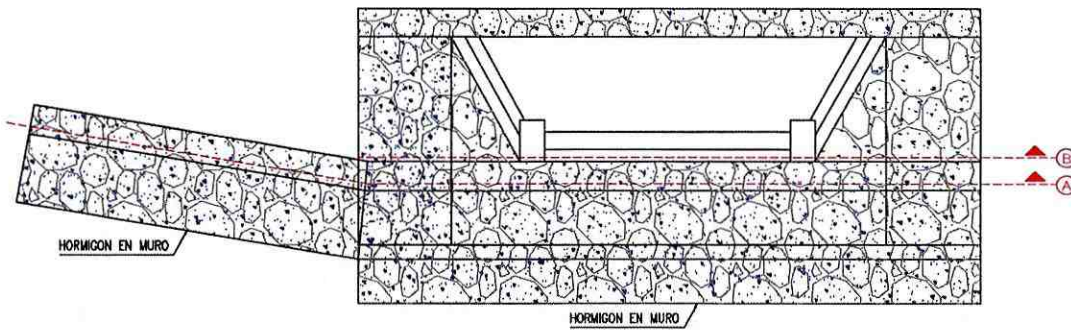

Firmado electrónicamente por:
**MARCIA JANETH
LOPEZ PAREDES**

CONSORCIO COLOVAL INGENIERÍA
FISCALIZADOR



Firmado electrónicamente por:
**CLAUDIO FERMIN
CAYAMBE
GUILCAPI**

CONSORCIO ARKO
CONTRATISTA

CORTE A - HORMIGON EN ENROCADO DE PROTECCION MARGEN IZQUIERDO

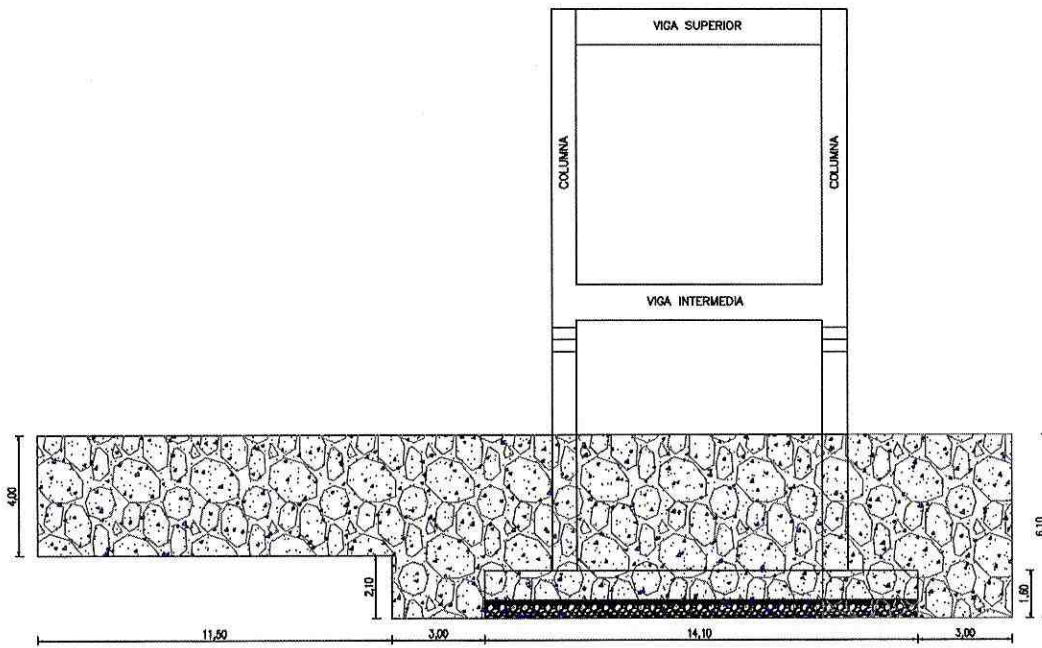

CORTE B - HORMIGON EN ENROCADO DE PROTECCION MARGEN IZQUIERDO

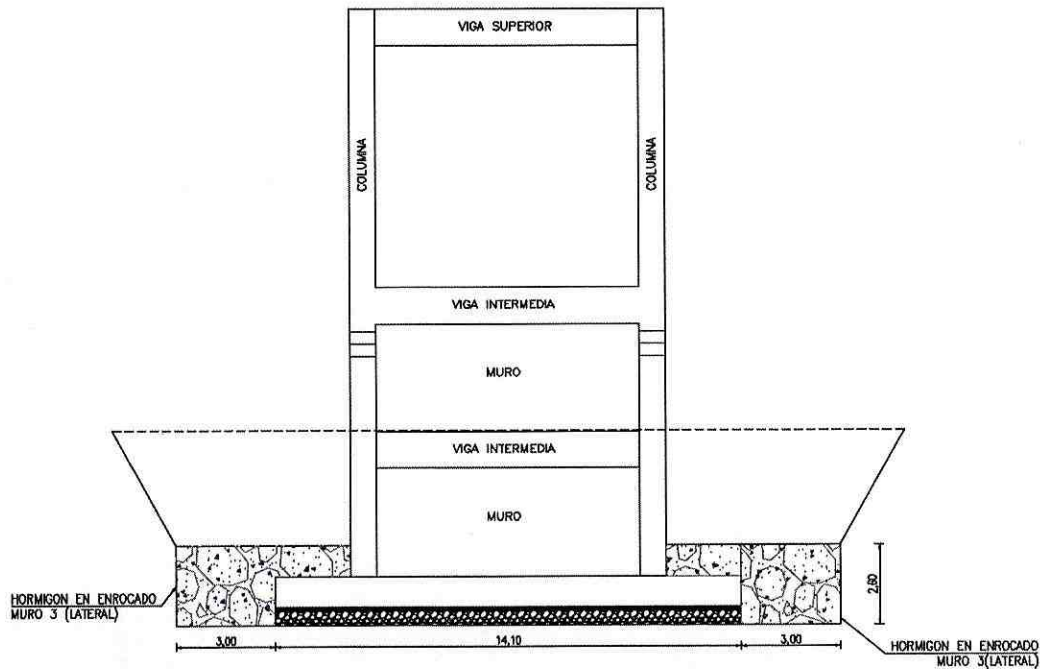

Firmado electrónicamente por:
**MARCIA JANETH
LOPEZ PAREDES**

CONSORCIO COLOVAL INGENIERÍA
FISCALIZADOR



Firmado electrónicamente por:
**CLAUDIO FERMIN
CAYAMBE
GUILCAPI**

CONSORCIO ARKO
CONTRATISTA

HORMIGON EN ENROCADO - ESTRIBO MARGEN DERECHO

HORMIGON EN ENROCADO MURO 4 (FRONTAL) - VISTA LATERAL

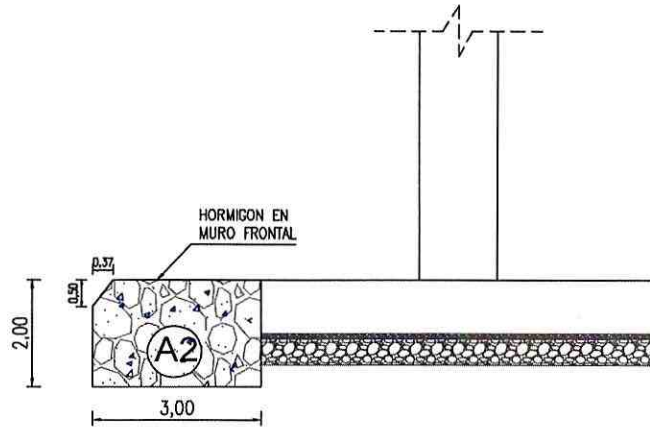

Hormigón en enrocado (L) = 18,10 m
Nivel inferior margen derecho

HORMIGON EN ENROCADO MURO 4 (FRONTAL) - VISTA EN PLANTA

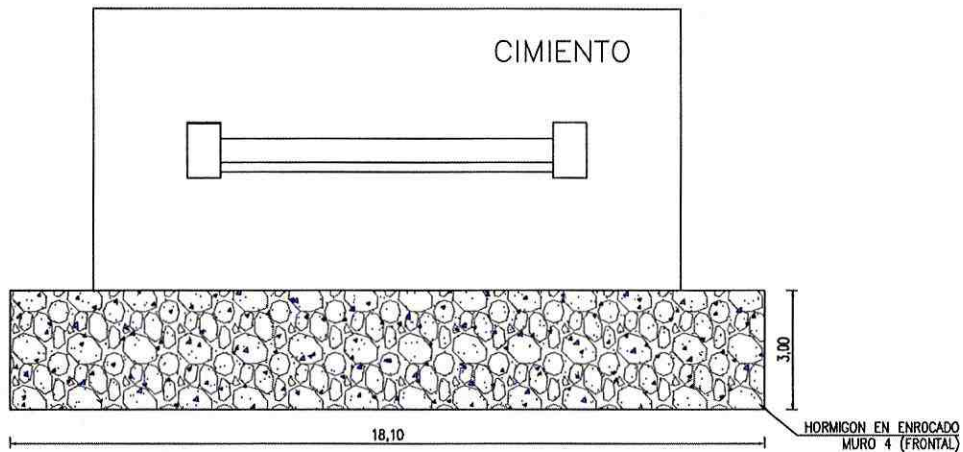

HORMIGON EN ENROCADO MURO 4 (LATERAL) - VISTA LATERAL

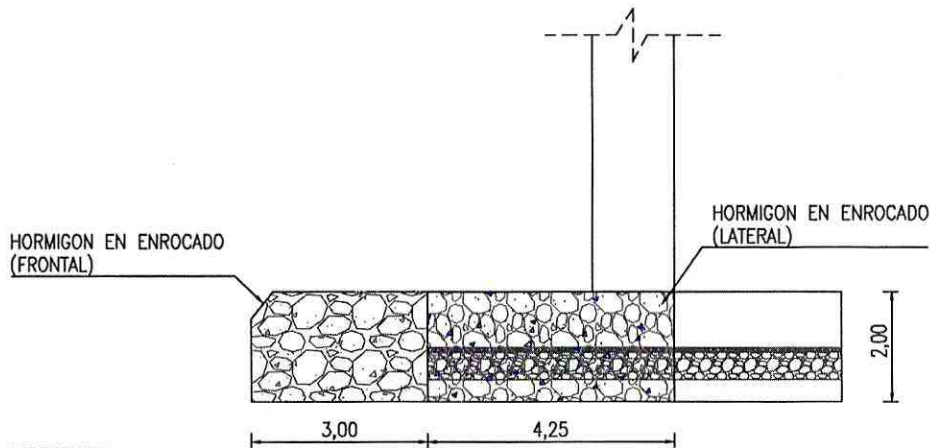

Firmado electrónicamente por:
**MARCIA JANETH
LOPEZ PAREDES**

CONSORCIO COLOVAL INGENIERÍA
FISCALIZADOR



Firmado electrónicamente por:
**CLAUDIO FERMIN
CAYAMBE
GUILCAPI**

CONSORCIO ARKO
CONTRATISTA

HORMIGON EN ENROCADO MURO 4 LATERAL - VISTA EN PLANTA

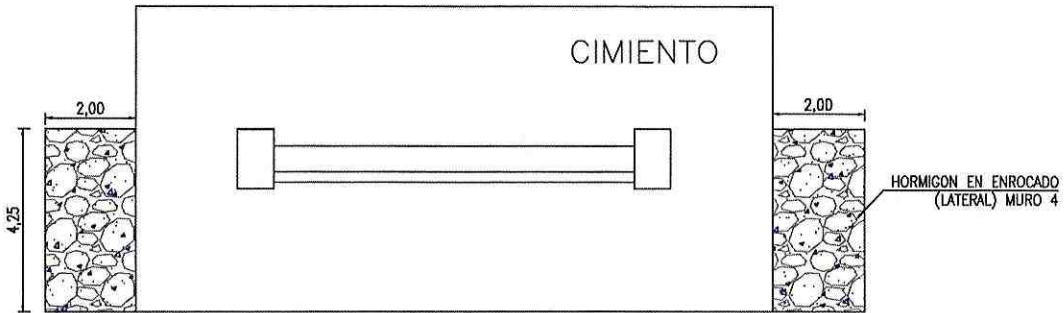

HORMIGONADO EN ENROCADO MARGEN DERECHO NIVEL INFERIOR - VISTA EN PLANTA

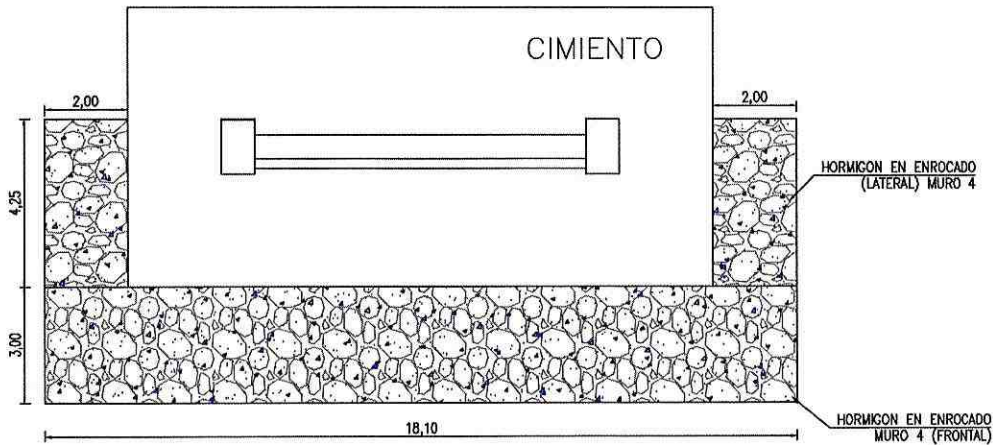

HORMIGON EN ENROCADO SUPERIOR - MARGEN DERECHO

HORMIGON EN ENROCADO MURO 4 (FRONTAL NIVEL SUPERIOR) - VISTA LATERAL

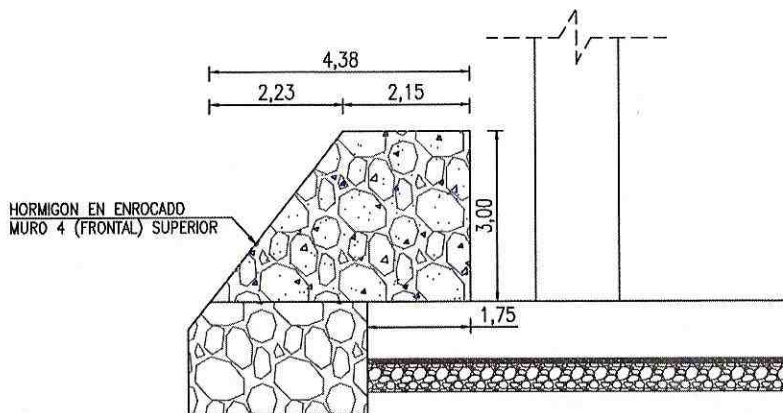

Hormigón en enrocado de protección margen derecho



Firmado electrónicamente por:
**MARCIA JANETH
LOPEZ PAREDES**

CONSORCIO COLOVAL INGENIERIA
FISCALIZADOR



Firmado electrónicamente por:
**CLAUDIO FERMIN
CAYAMBE
GUILCAPI**

CONSORCIO ARKO
CONTRATISTA

HORMIGON EN ENROCADO MURO 4 (FRONTAL NIVEL SUPERIOR) - VISTA EN PLANTA

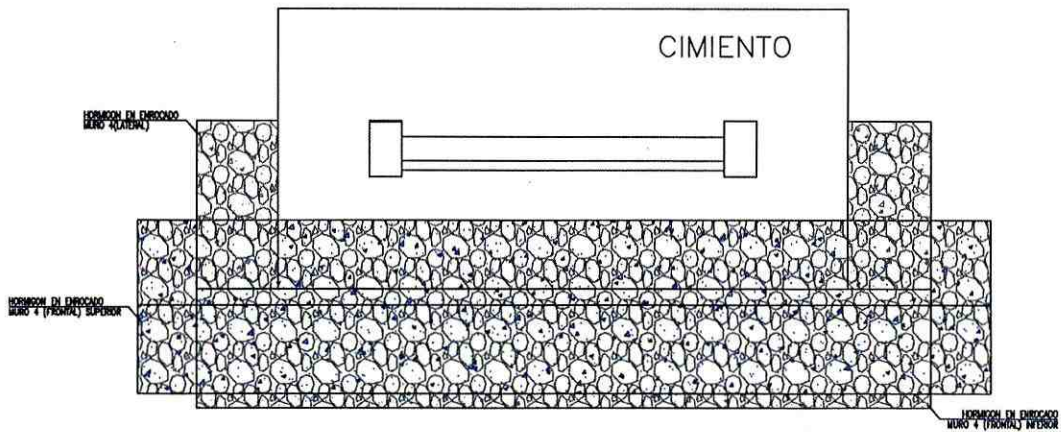

Firmado electrónicamente por:
**MARCIA JANETH
LOPEZ PAREDES**

CONSORCIO COLOVAL INGENIERÍA
FISCALIZADOR



Firmado electrónicamente por:
**CLAUDIO FERMIN
CAYAMBE
GUILCAPI**

CONSORCIO ARKO
CONTRATISTA

PROYECTO: CONTRATO COMPLEMENTARIO CELEBRADO ENTRE EL GOBIERNO AUTÓNOMO DESCENTRALIZADO PROVINCIAL DE PASTAZA Y EL CONSORCIO ARKO, PARA LA CONSTRUCCIÓN DEL PUENTE SOBRE EL RÍO PUYO, SECTOR PUYUPUNGO, PARROQUIA MADRE TIERRA, CANTÓN MERA, PROVINCIA DE PASTAZA.

UBICACIÓN: PARROQUIA MADRE TIERRA

CONTRATANTE: GAD PROVINCIAL DE PASTAZA

CONTRATISTA: CONSORCIO ARKO

FISCALIZADOR: CONSORCIO COLOVAL INGENIERIA EXTERNO

FECHA DEL CONTRATO:

PLAZO: 45

MONTO DEL CONTRATO USD\$: 125,612.74

VALOR DEL ANTICIPO USD\$: 0.00

FECHA DEL ANTICIPO:

PLAZO TRANSCURRIDO: 45 DIAS

SUSPENSION DE PLAZO:

DIAS DE SUSPENSION PLAZO: DIAS

REINICIO DE TRABAJOS:

FIN DE PLAZO: 16/06/2022

PERIODO: 03/05/2022 al 16/06/2022

ANEXO 3 DE PLANILLA DE CONTRATO COMPLEMENTARIO
RESUMEN DE CANTIDADES DE OBRA

Rubro	DESCRIPCION	U	CANTIDAD CONTRATADA
3	Malla de geomembrana anclada	m2	467.37

CANTIDAD A PLANILLAR: 467.13 m2

ESTRIBO MARGEN IZQUIERDO					
DETALLE	BASE	LARGO	AREA	N	AREA TOTAL
BAJO CIMENTACION - HORIZONTAL	17.10	9.10	155.61	1	155.61
CONTORNO DE CIMENTACION	52.40	1.70	89.08	1	89.08
ESTRIBO MARGEN DERECHO					
DETALLE	BASE	LARGO	AREA	N	AREA TOTAL
BAJO CIMENTACION - HORIZONTAL	16.10	8.60	138.46	1	138.46
CONTORNO DE CIMENTACION	49.40	1.70	83.98	1	83.98
AREA TOTAL					467.13

ESQUEMA DE MALLA DE GEOMEMBRANA ANCLADA ESTRIBO MARGEN IZQUIERDO

BAJO CIMENTACION

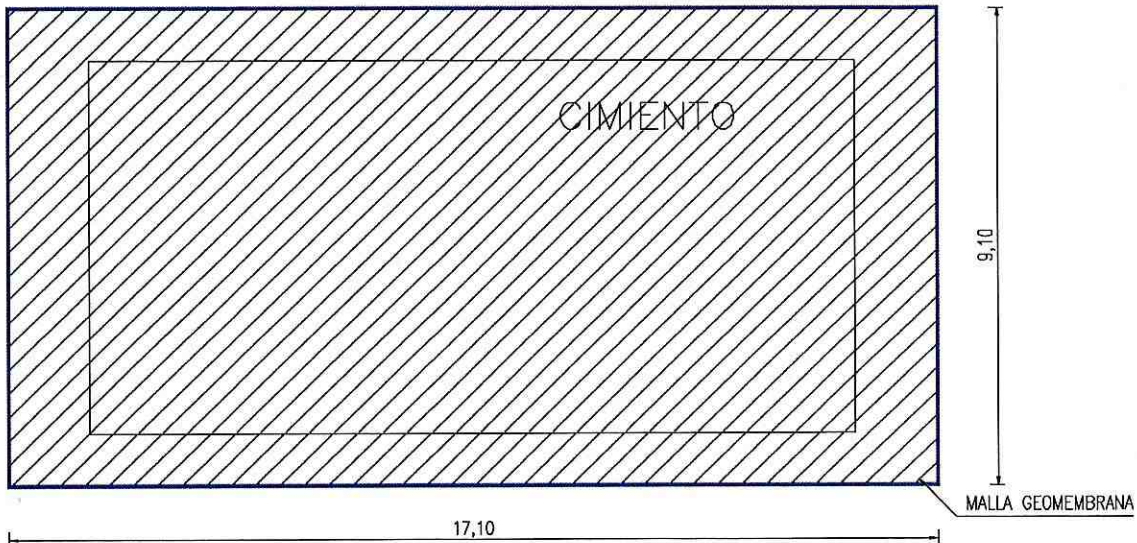

Firmado electrónicamente por:
MARCIA JANETH
LOPEZ PAREDES

CONSORCIO COLOVAL INGENIERIA
FISCALIZADOR



Firmado electrónicamente por:
CLAUDIO FERMIN
CAYAMBE
GUILCAPI

CONSORCIO ARKO
CONTRATISTA

AL CONTORNO DE LA EXCAVACION DE LA CIMENTACION

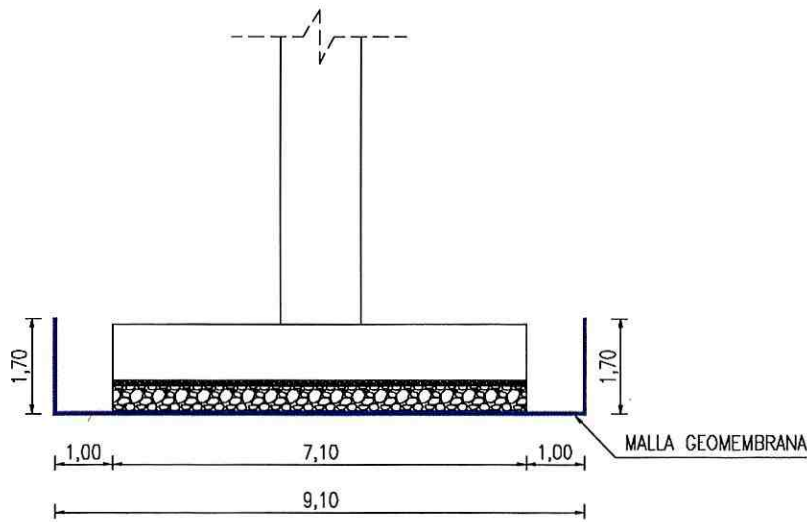
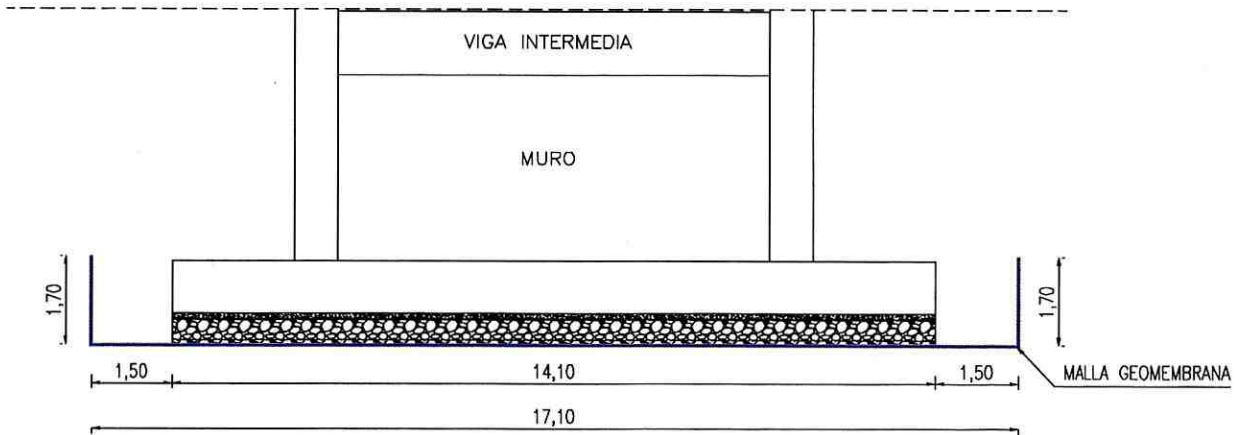

ESQUEMA DE MALLA DE GEOMEMBRANA ANCLADA ESTRIBO MARGEN DERECHO

BAJO LA CIMENTACION

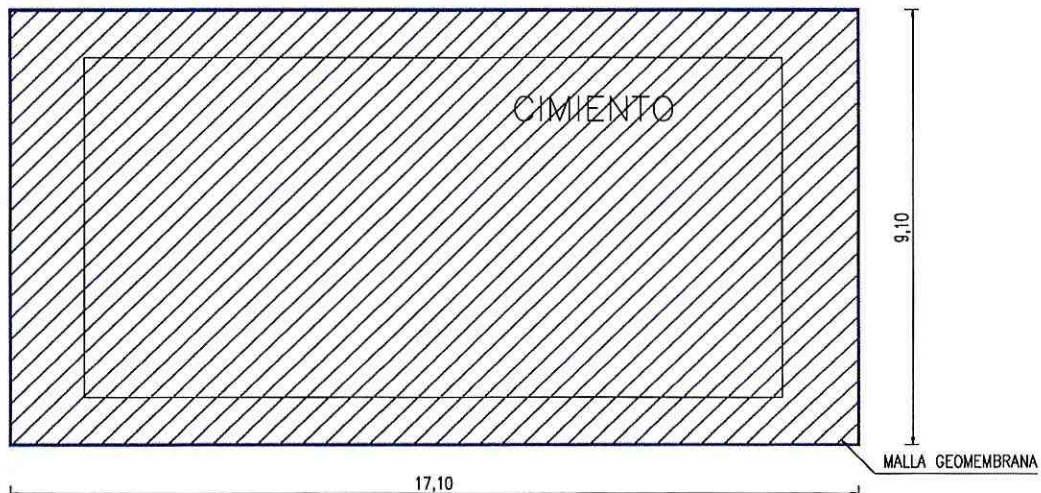

Firmado electrónicamente por:
**MARCIA JANETH
LOPEZ PAREDES**

CONSORCIO COLOVAL INGENIERÍA
FISCALIZADOR



Firmado electrónicamente por:
**CLAUDIO FERMIN
CAYAMBE
GUILCAPI**

CONSORCIO ARKO
CONTRATISTA

AL CONTORNO DE LA EXCAVACION DE LA CIMENTACION

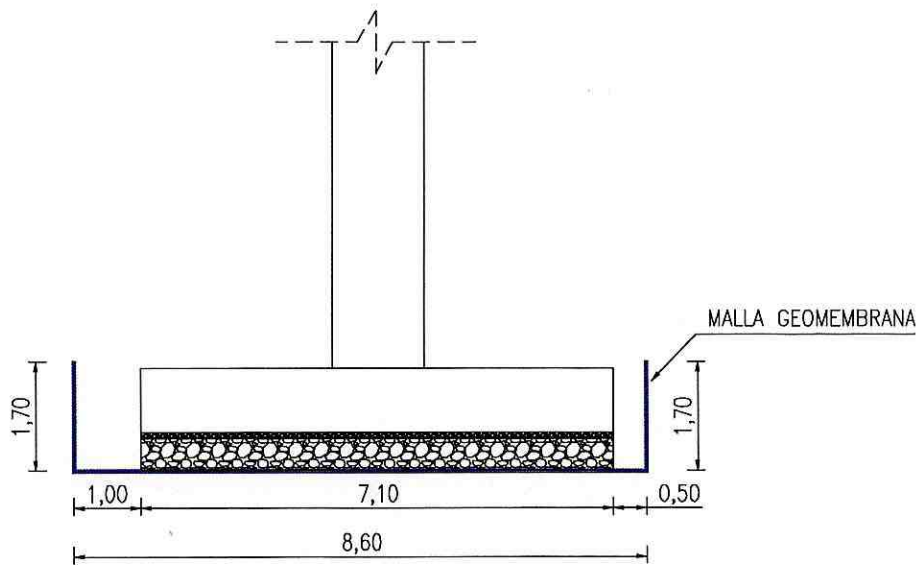
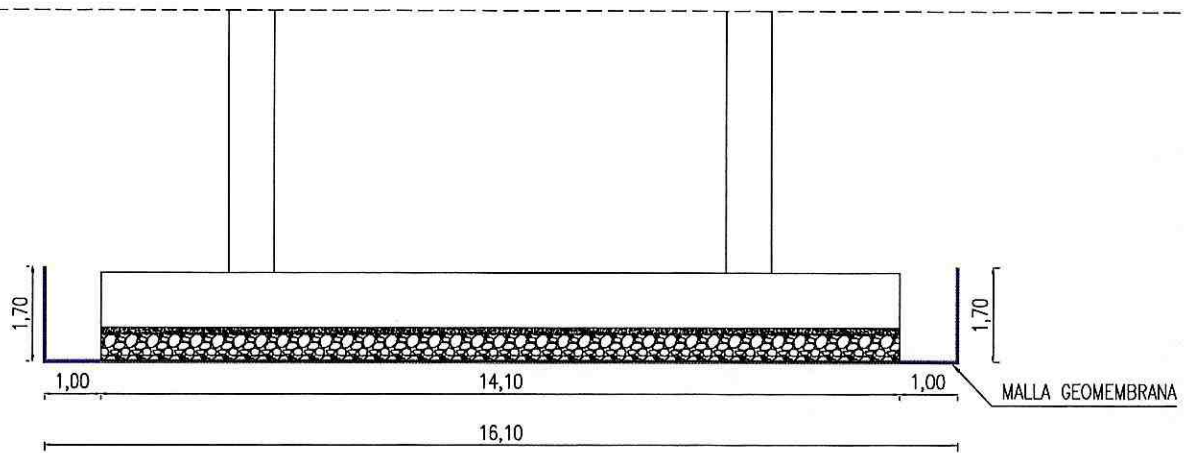

Firmado electrónicamente por:
**MARCIA JANETH
LOPEZ PAREDES**

CONSORCIO COLOVAL INGENIERÍA
FISCALIZADOR



Firmado electrónicamente por:
**CLAUDIO FERMIN
CAYAMBE
GUILLCAPI**

CONSORCIO ARKO
CONTRATISTA

CONSORCIO COLOVAL INGENIERÍA

FISCALIZACIÓN EXTERNA

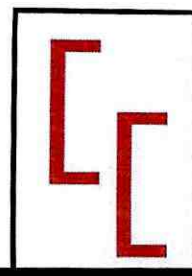

**CONTRATO COMPLEMENTARIO PARA LA
CONSTRUCCIÓN DEL PUENTE SOBRE EL RÍO PUYO,
SECTOR PUYUPUNGO, PARROQUIA MADRE TIERRA,
CANTÓ MERA, PROVNCIA DE PASTAZA**



Pastaza
GOBIERNO PROVINCIAL

CONTIENE:

REAJUSTE DE PRECIOS

GOBIERNO AUTÓNOMO DESCENTRALIZADO PROVINCIAL DE PASTAZA
REAJUSTE PROVISIONAL- PLANILLA ÚNICA DE LIQUIDACIÓN

Fecha de elaboración:	19 de julio de 2022	Fecha de contrato:	23-feb-22
Contratista:	Consortio Arko	Monto del contrato:	\$ 125,612.74
Fecha de índices sub-cero:	ene-22	Valor de planilla:	\$ 105,652.38
Fecha de índices sub-uno:	may-22	Anticipo descontado:	\$ 0.00
		Po:	\$ 105,652.38

CUADRILLA TIPO

Categoría	Coeficiente C	Salarios Reales Diarios		CxB1	CxBo
		B1 198	Bo 202		
ESTRUCTURA OCUPACIONAL C1 OPERADORES	0.032	34.350	34.350	1.099	1.099
ESTRUCTURA OCUPACIONAL C2	0.000	32.700	32.700	-	-
SIN TITULO D2	0.025	31.000	31.000	0.775	0.775
ESTRUCTURA OCUPACIONAL B3	0.000	34.410	34.410	-	-
CHOFERES PROFESIONALES CH C1	0.045	44.970	44.970	2.024	2.024
ESTRUCTURA OCUPACIONAL C1	0.072	34.350	34.350	2.473	2.473
ESTRUCTURA OCUPACIONAL C2	0.052	32.700	32.700	1.700	1.700
ESTRUCTURA OCUPACIONAL D2	0.205	31.460	31.460	6.449	6.449
ESTRUCTURA OCUPACIONAL E2	0.569	30.620	30.620	17.423	17.423
TOTAL	1.000			31.943	31.943

	Coeficiente C	Indices		Factor Cx I1/Io
		I1 198	Io 202	
Mano de obra	0.212	31.943	31.943	0.212
Cemento Portland Tipo I Sacos	0.050	181.380	184.780	0.049
Acero estructural para puentes	0.361	403.390	404.300	0.360
Perfiles estructurales de acero	0.020	389.430	393.230	0.020
Acero en barras	0.093	290.470	301.350	0.090
Emulsiones asfálticas	0.011	234.530	269.060	0.010
Pinturas anticorrosivas	0.014	262.330	266.020	0.014
Madera aserrada, cepillada y/o escuadrada (preparada)	0.054	514.380	520.990	0.053
Materiales pétreos Tungurahua	0.057	215.290	222.050	0.055
IPC TUNGURAHUA	0.128	106.170	108.020	0.126
TOTAL	1.000			0.989

Valor a reajustarse en esta planilla	(Po)	\$ 105,652.38
Factor de reajuste -1	(·1)	-0.011
Valor de reajuste	(Pr)	-\$ 1,162.18
Valor de reajuste provicional		
Diferencia de reajuste		<u>-\$ 1,162.18</u>

Descuentos:

LÍQUIDO A PAGARSE

-\$ 1,162.18



Firmado electrónicamente por:
**MARCIA JANETH
LOPEZ PAREDES**

SON: (-) MIL CIENTO SESENTA Y DOS, 18/100 DÓLARES AMERICANOS SIN INCLUIR IVA

Ing. Marcia López · P.C. CONSORCIO COLOVAL
FISCALIZADOR

CONSORCIO COLOVAL INGENIERÍA

FISCALIZACIÓN EXTERNA



**CONTRATO COMPLEMENTARIO PARA LA
CONSTRUCCIÓN DEL PUENTE SOBRE EL RÍO PUYO,
SECTOR PUYUPUNGO, PARROQUIA MADRE TIERRA,
CANTÓ MERA, PROVNCIA DE PASTAZA**



Pastaza
GOBIERNO PROVINCIAL

CONTIENE:

CUADRO DE DIFERENCIA DE CANTIDADES

CUMPLIMIENTO DE CRONOGRAMA

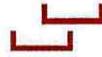

GOBIERNO AUTONOMO DESCENTRALIZADO PROVINCIAL DE PASTAZA
DPTO. _____ FISCALIZACIÓN



OBRA : CONTRATO COMPLEMENTARIO PARA LA CONSTRUCCIÓN DEL PUENTE SOBRE EL RIO PUYO, SECTOR PUYUPUNGO, PARROQUIA MADRE TIERRA, CANTÓN MERA, PROVINCIA DE PASTAZA.
FECHA DE CONTRATO : 23 de febrero de 2022
CONTRATISTA : CONSORCIO ARKO
PLAZO : 45 Días
AMPLIACIONES : 0 Días
SUSPENCIÓN : 0 Días

CUADRO DE DIFERENCIA DE CANTIDADES - PLANILLA ÚNICA DE LIQUIDACIÓN

INICIO DEL PLAZO : 3 de mayo de 2022
TERMINACIÓN DEL PLAZO : 16 de junio de 2022
PERÍODO : 03-may-22 A 16-jun-22
FECHA DE ELABORACIÓN : martes, 19 de julio de 2022

VALOR CONTRATO : \$ 125,612.74
V. EJECUTADO : \$ 105,652.38
V. EN MÁS : \$ 0.00
V. EN MENOS : \$ 19,960.36
PRORRATEO MÁS VS. MENOS : \$ 19,960.36 EN MENOS

ACUMULADO PORCENTAJE
 \$ 125,612.74
 \$ 105,652.38 84.11%
 \$ 0.00 0.00%
 \$ 19,960.36 15.89%
 \$ 19,960.36 EN MENOS

ITEMS	DESCRIPCIÓN	UNIDAD	CANTIDAD	PRECIO CONTRATO	TOTAL	EJECUTADO			DIFERENCIAS		
						CANTIDAD	VALOR	% TOTAL	EN MÁS	EN MENOS	
1	Enrocado de protección	m3	906.38	\$ 39.72	\$ 36,001.41360	634.10	\$ 25,186.45	69.96%	-	272.28	10,814.96
2	H. estructural de cemento portland clase B F c=240kg/cm2 (muros)	m3	304.54	\$ 278.92	\$ 84,942.29880	271.76	\$ 75,799.30	89.24%	-	32.78	9,143.00
3	Malla de geomembrana anclada	m2	467.37	\$ 9.99	\$ 4,669.02630	467.13	\$ 4,666.63	99.95%	-	0.24	2.40
					\$ 125,612.73670		\$ 105,652.38		\$ 0.00		\$ 19,960.36



Firmado electrónicamente por:
**MARCIA JANETH
 LOPEZ PAREDES**



Firmado electrónicamente por:
**CLAUDIO FERMIN
 CAYAMBE
 GUILCAPI**

Ing. Marcia López - P. C. CONSORCIO COLOVAL
 FISCALIZADOR

Consortio Arko
 CONTRATISTA

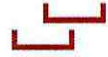

GOBIERNO AUTONOMO DESCENTRALIZADO PROVINCIAL DE PASTAZA
DPTO. _____ FISCALIZACIÓN



CUMPLIMIENTO DE CRONOGRAMA - PLANILLA ÚNICA DE LIQUIDACIÓN

OBRA : CONTRATO COMPLEMENTARIO PARA LA CONSTRUCCIÓN DEL PUENTE SOBRE EL RÍO PUYO, SECTOR PUYUPUNGO, PARROQUIA MADRE TIERRA, CANTÓN MERA, PROVINCIA DE PASTAZA

ACUMULADO PORCENTAJE
\$ 125,612.74
\$ 105,652.38 84.11%

VALOR CONTRATO
V. EJECUTADO :

INICIO DEL PLAZO : 3 de mayo de 2022
TERMINACIÓN DEL PLAZO : 16 de junio de 2022
PERÍODO : 03-may-22 A 16-jun-22
FECHA DE ELABORACIÓN: martes, 19 de julio de 2022

LOS VOLÚMENES REQUERIDOS SEGÚN LOS DISEÑOS Y EL OBJETO DEL CONTRATO, NO LLEGARON AL 100% DEL MONTO DEL CONTRATADO, POR LO QUE, NO APLICA MULTAS

ITEMS	DESCRIPCIÓN	UNIDAD	CANTIDAD	PRECIO CONTRATO	TOTAL	PROGRAMADO			EJECUTADO			CONDICIÓN
						CANTIDAD	VALOR	% TOTAL	VALOR	% TOTAL	VALOR	
1	Enrocado de protección	m3	906.38	\$ 39.72	\$ 36,001.41360	906.38	\$ 36,001.41360	100%	634.10	\$ 25,186.45	69.96%	CUMPLE
2	H. estructural de cemento portland clase B F'c=240kg/cm2 (muros)	m3	304.54	\$ 278.92	\$ 84,942.29680	304.54	\$ 84,942.29680	100%	271.76	\$ 75,799.30	89.24%	
3	Malla de geomembrana anclada	m2	467.37	\$ 9.99	\$ 4,669.02630	467.37	\$ 4,669.02630	100%	467.13	\$ 4,666.63	99.95%	
					\$ 125,612.73670	\$ 125,612.73670				\$ 105,652.38		



Firmado electrónicamente por:
MARCIA JANETH LOPEZ PAREDES

Ing. Marcia López - P. C. CONSORCIO COLOVAL
FISCALIZADOR



Firmado electrónicamente por:
CLAUDIO FERMIN CAYAMBE GUILCAPI

Consortio Arko
CONTRATISTA



OFICIO N°: CCI-2022-158

Puyo, 03 de mayo de 2022

Ingeniero
Claudio Cayambe
**PROCURADOR COMÚN DEL CONSORCIO ARKO
CONTRATISTA**

Presente.-

De mi consideración:

Dando continuidad al proceso de contratación de obras código **LICO-GADPPz-001-2021**, donde se ejecutará el **“CONTRATO COMPLEMENTARIO PARA LA CONSTRUCCIÓN DEL PUENTE SOBRE EL RÍO PUYO, SECTOR PUYUPUNGO, PARROQUIA MADRE TIERRA, CANTÓN MERA, PROVINCIA DE PASTAZA”**, se remite el acta de inicio de obra de los trabajos a ejecutarse para dicha construcción, donde se da como fecha de inicio de la obra el día 03 de mayo de 2022.

Particular que comunico, para los fines pertinentes.

Atentamente.



Firmado electrónicamente por:
**DANIEL ANIBAL
RAMOS CAMPANA**

Ing. Daniel Ramos
ADMINISTRADOR DE CONTRATO



Firmado electrónicamente por:
**MARCIA JANETH
LOPEZ PAREDES**

Ing. Marcia López
**PROCURADOR COMÚN
CONSORCIO COLOVAL INGENIERÍA
FISCALIZACIÓN EXTERNA**



ACTA DE INICIO DE OBRA

En la ciudad de Puyo, a los tres días del mes de mayo de 2022, se realiza una reunión en el sitio donde se ejecutarán los trabajos concernientes al Contrato suscrito con fecha 23 de febrero de 2022, cuyo objeto de contratación es: **“CONTRATO COMPLEMENTARIO PARA CONSTRUCCIÓN DEL PUENTE SOBRE EL RÍO PUYO, SECTOR PUYUPUNGO, PARROQUIA MADRE TIERRA, CANTÓN MERA, PROVINCIA DE PASTAZA”**, entre el Gobierno Autónomo Descentralizado Provincial de Pastaza, con su representante legal Ing. Jaime Patricio Guevara Blashcke, Prefecto de Pastaza; por otro lado el CONSORCIO ARKO, Representado por el Ingeniero Claudio Cayambe (procurador común). Para este propósito se reúnen el Ing. Daniel Ramos, en calidad de ADMINISTRADOR DE CONTRATO, el Consorcio Arko, representado por el Ingeniero Claudio Cayambe, como CONTRATISTA; y el Consorcio Coloval Ingeniería, representado por la Ing. Marcia López, en calidad de Fiscalizador Externo, con la finalidad de suscribir la presente Acta de inicio de obra, la misma que consta de las siguientes cláusulas:

CLÁUSULA PRIMERA: ANTECEDENTES.-

Con fecha 23 de febrero de 2022 se suscribió el contrato de obra cuyo objeto de contratación es: **“CONTRATO COMPLEMENTARIO PARA CONSTRUCCIÓN DEL PUENTE SOBRE EL RÍO PUYO, SECTOR PUYUPUNGO, PARROQUIA MADRE TIERRA, CANTÓN MERA, PROVINCIA DE PASTAZA”**. Los trabajos se ejecutarán sobre el río Puyo, como complemento al contrato original, por un monto de U.S.D. \$125.612,73 (ciento veinticinco mil seiscientos doce dólares con 73 centavos) en un plazo de 45 días.

Con fecha 18 de abril de 2022 el GAD Provincial de Pastaza, suscribe el contrato complementario con el Consorcio COLOVAL Ingeniería, para la FISCALIZACIÓN EXTERNA DEL CONTRATO COMPLEMENTARIO PARA LA CONSTRUCCIÓN DEL PUENTE SOBRE EL RÍO PUYO, SECTOR PUYUPUNGO, PARROQUIA MADRE TIERRA, CANTÓN MERA, PROVINCIA DE PASTAZA .

Con fecha 29 de abril de 2022 el Ing. Robert Quintana, administrador del contrato para la FISCALIZACIÓN EXTERNA DEL CONTRATO COMPLEMENTARIO PARA LA CONSTRUCCIÓN DEL PUENTE SOBRE EL RÍO PUYO, SECTOR PUYUPUNGO, PARROQUIA MADRE TIERRA, CANTÓN MERA, PROVINCIA DE PASTAZA, emite la orden de inicio para el fiscalizador externo.

Con fecha 03 de mayo de 2022, según las Normas de control interno de Contraloría (NCI) Art. 408-17, literal g, el Administrador de Contrato procede a la autorización de inicio de obra para dicha contratación cuyo objeto es: **“CONTRATO COMPLEMENTARIO PARA LA CONSTRUCCIÓN DEL PUENTE SOBRE EL RÍO PUYO, SECTOR PUYUPUNGO, PARROQUIA MADRE TIERRA, CANTÓN MERA, PROVINCIA DE PASTAZA”**.



CLÁUSULA SEGUNDA: REVISIÓN DE DOCUMENTOS, INSPECCIÓN DE CAMPO Y ENTREGA DE SITIO EN OBRA.-

Los documentos revisados son: El Contrato, los Pliegos (condiciones particulares y Condiciones generales); las especificaciones técnicas, presupuesto, cronograma valorado de trabajos, garantías, contrato y la notificación de inicio de obra.

En la inspección realizada al sitio donde se ejecutarán los trabajos, el Administrador, Fiscalizador y Contratista determinan la necesidad de recorrer y entregar los sitios donde se ejecutarán los trabajos de dicho mantenimiento.

Se deja constancia que las condiciones climáticas imperantes son apropiadas para realizar los trabajos y que las vías de acceso están libres de interrupción por lo que, se acuerda iniciar los trabajos a partir del 03 de mayo de 2022.

CLÁUSULA TERCERA: PLAZO

En conformidad con lo previsto en la Cláusula Tercera del contrato, el plazo previsto para ejecutar la totalidad de los trabajos es de 455 días, contados a partir de fecha de la orden de inicio emitida por el administrador del contrato, por tanto, se inicia a partir de la misma dando como resultado los siguientes plazos contractuales:

- **Firma del contrato de obra:** 23 de febrero de 2022. ✓
- **Firma del contrato de fiscalización externa:** 18 de abril de 2022.
- **Fecha de orden de inicio del contrato de fiscalización externa:** 29 de abril de 2022.
- **Fecha de orden de inicio de obra:** 03 de mayo de 2022. ✓
- **Fecha de inicio plazo contractual:** 03 de mayo de 2022. ✓

CLÁUSULA CUARTA: OBLIGACIONES

El contratista ejecutará las obras contratadas en los plazos y en las cantidades establecidas en el contrato, observará y cumplirá todas las leyes y reglamentos en cuanto a uso de maquinaria y personal vigentes en el país. De igual forma a disponer del personal técnico de acuerdo a lo especificado en su propuesta.

La fiscalización y administración cumplirá con todas las funciones y actividades necesarias para que la ejecución de la obra, observando los documentos precontractuales, el contrato vigente, las especificaciones técnicas, técnicas constructivas adecuadas, leyes y reglamentos vigentes en el país para este tipo de actividades.



CLÁUSULA QUINTA: DISPOSICIONES DE FISCALIZACIÓN.

Las inquietudes de tipo general que tenga el contratista, serán absueltas durante el proceso constructivo por parte de Fiscalización, caso contrario si hubiera controversias entre el Contratista y el Fiscalizador podrá intervenir el Administrador de Contrato.

Para constancia de lo actuado y por lo antes expuesto, en unidad de acto se suscribe la presente Acta de inicio de obra en tres ejemplares.



Firmado electrónicamente por:
**DANIEL ANIBAL
RAMOS CAMPANA**

Ing. Daniel Ramos
ADMINISTRADOR DE CONTRATO



Firmado electrónicamente por:
**MARCIA JANETH
LOPEZ PAREDES**

Ing. Marcia López
**PROCURADOR COMÚN
CONSORCIO COLOVAL INGENIERÍA
FISCALIZACIÓN EXTERNA**



Firmado electrónicamente por:
**CLAUDIO FERMIN
CAYAMBE
GUILCAPI**

Ing. Claudio Cayambe
**PROCURADOR COMÚN CONSORCIO ARKO
CONTRATISTA**

ANEXO VOLÚMENES DE OBRA

**ENSAYO DE CONCRETOS A LA COMPRESION
NORMA ASTM C-39**

LABSUEL



DISEÑO | ASESORIA EN CONCRETOS, SUELOS, PAVIMENTOS | INGENIERIA AMBIENTAL

DATOS PROYECTO		DATOS MUESTRA	
SOLICITADO POR:	CONSORCIO ARKO	NORMA:	ASTM C-39
PROYECTO:	CONSTRUCCIÓN DEL PUENTE SOBRE EL RÍO PUYO - MIERA	f _c	240 kg/cm ²
UBICACION:	PASTAZA		

GLORIO No.	CIA No.	FECHA DE TOMA	FECHA DE ENSAYO	EDAD DIAS	IDENTIFICACION	CARGA (kg)	DIAMETRO (cm)	AREA (cm ²)	RESISTENCIA (kg/cm ²)	f _c	EFICIENCIA %	PROMEDIO
1			23-may	7	HORMIGON EN ENROCADO DE PROTECCIÓN NIVEL INFERIOR	31427	15,2	181	173	240	72	
2			23-may	7		31602	15,2	181	174		73	
3			23-may	7		30969	15,2	181	171		71	
4			23-may	7		31128	15,2	181	172		71	
5		16-may-22	23-may	7		31263	15,2	181	172		72	
6			23-may	7		31098	15,2	181	171		71	
7			23-may	7		32000	15,2	181	176		73	
8			23-may	7		31512	15,2	181	174		72	
1			13-jun	28	MARGEN IZQUIERDO	45010	15,2	181	248	240	103	
2			13-jun	28		44587	15,2	181	246		102	
3			13-jun	28		44698	15,2	181	246		103	
4			13-jun	28		45023	15,2	181	248		103	
5		16-may-22	13-jun	28		44905	15,2	181	247		103	
6			13-jun	28		45101	15,2	181	249		104	
7			13-jun	28		43967	15,2	181	242		101	
8			13-jun	28		44072	15,2	181	243		101	

OBSERVACIONES: LAS PROBETAS DE HORMIGON SON ENTREGADAS POR EL CLIENTE



LABORATORIO DE ENSAYO
LABSUEL - CONTROL OBRA CIVIL

APROBADO POR
[Signature]
LABSUEL - LABORATORIO

ENSAYO DE COMPRESION A LA COMPRESION
NORMA ASTM C-39

LABSUEL



DISEÑO | ASESORIA EN CONCRETOS, SUELOS, PAVIMENTOS | INGENIERIA AMBIENTAL

DATOS PROYECTO			DATOS MUESTRA		
SOLICITADO POR:	CONSORCIO ARKO	NORMA:	ASTM C-39		
PROYECTO:	CONSTRUCCIÓN DEL PUENTE SOBRE EL RÍO PUYO - MERA	f _c	240 kg/cm ²		
UBICACION:	PASTAZA				

CILINDRO No.	CIA No.	FECHA DE TOMA	FECHA DE ENSAYO	EDAD DIAS	IDENTIFICACION	CARGA (kg)	DIAMETRO (cm)	AREA (cm ²)	RESISTENCIA (kg/cm ²)	f _c	EFICIENCIA %	PROMEDIO
1			31-may	7	HORMIGON EN ENROCADO DE PROTECCION NIVEL MEDIO	31298	15,2	181	172	240	72	
2			31-may	7		30968	15,2	181	171		71	
3			31-may	7		30576	15,2	181	169		70	
4			31-may	7		31065	15,2	181	171		71	
5		24-may-22	31-may	7		31294	15,2	181	172		72	
6			31-may	7	31264	15,2	181	172	72			
7			31-may	7	30690	15,2	181	169	70			
8			31-may	7	31527	15,2	181	174	72			
1			21-jun	28	MARGEN IZQUIERDO	44195	15,2	181	244		101	
2			21-jun	28		44542	15,2	181	245		102	
3			21-jun	28	HORMIGON EN ENROCADO DE PROTECCION NIVEL MEDIO	43994	15,2	181	242	240	101	
4			21-jun	28		44274	15,2	181	244		102	
5		24-may-22	21-jun	28		44394	15,2	181	245		102	
6			21-jun	28		44824	15,2	181	247		103	
7			21-jun	28		45105	15,2	181	249		104	
8			21-jun	28	MARGEN IZQUIERDO	44902	15,2	181	247		103	

OBSERVACIONES: LAS PROBETAS DE HORMIGON SON ENTREGADAS POR EL CLIENTE



LABORATORIO DE CAMPO
LABSUEL - CONTROL OBRA CIVIL

APROBADO POR
Gerardo S. S. S.
LABSUEL - LABORATORIO



**ENSAYO DE CILINDROS A LA COMPRESION
NORMA ASTM C-39**

DATOS PROYECTO		DATOS MUESTRA	
SOLICITADO POR:	CONSORCIO ARKO	NORMA:	ASTM C-39
PROYECTO:	CONSTRUCCION DEL PUENTE SOBRE EL RIO PUYO - MIERA	f _c	240 kg/cm ²
UBICACION:	PASTAZA		

CILINDRO No.	CIA No.	FECHA DE TOMA	FECHA DE ENSAYO	EDAD DIAS	IDENTIFICACION	CARGA (kg)	DIAMETRO (cm)	AREA (cm ²)	RESISTENCIA (kg/cm ²)	f _c	EFICIENCIA %	PROMEDIO
1			5-jun	7	HORMIGON EN ENROCADO DE PROTECCION PARTE SUPERIOR	30923	15,2	181	170	240	71	
2			5-jun	7		31004	15,2	181	171		71	
3			5-jun	7		30598	15,2	181	169		70	
4			5-jun	7		31194	15,2	181	172		72	
5		29-may-22	5-jun	7		30488	15,2	181	168		70	
6			5-jun	7		31205	15,2	181	172		72	
7			5-jun	7		30904	15,2	181	170		71	
8			5-jun	7		31204	15,2	181	172		72	
1			26-jun	28	MARGEN IZQUIERDO	43571	15,2	181	240	240	100	
2			26-jun	28	HORMIGON EN ENROCADO DE PROTECCION PARTE SUPERIOR	44198	15,2	181	244		101	
3			26-jun	28		43958	15,2	181	242		101	
4			26-jun	28		44598	15,2	181	246		102	
5		29-may-22	26-jun	28		44069	15,2	181	243		101	
6			26-jun	28		43994	15,2	181	242		101	
7			26-jun	28		43628	15,2	181	240		100	
8			26-jun	28		MARGEN IZQUIERDO	44613	181	246		102	

OBSERVACIONES: LAS PROBETAS DE HORMIGON SON ENTREGADAS POR EL CLIENTE



LABORATORIO DE CAMPO
LABSUEL - CONTROL OBRA CIVIL

APROBADO POR
[Signature]
LABSUEL - LABORATORIO



ENSAYO DE **CILINDROS A LA COMPRESION**
NORMA ASTM C-39

DATOS PROYECTO		DATOS MUESTRA	
SOLICITADO POR:	CONSORCIO ARKO	NORMA:	ASTM C-39
PROYECTO:	CONSTRUCCIÓN DEL PUENTE SOBRE EL RÍO PUYO - MERA	f _c	240 kg/cm ²
UBICACION:	PASTAZA		

CILINDRO No.	CIA No.	FECHA DE TOMA	FECHA DE ENSAYO	EDAD DIAS	IDENTIFICACION	CARGA (kg)	DIAMETRO (cm)	AREA (cm ²)	RESISTENCIA (kg/cm ²)	f _c	EFICIENCIA %	PROMEDIO
1			5-jun	7	HORMIGON EN ENROCADO DE PROTECCIÓN PARTE INFERIOR	31098	15,2	181	171	240	71	
2			5-jun	7		30969	15,2	181	171		71	
3			5-jun	7		32033	15,2	181	177		74	
4			5-jun	7		31956	15,2	181	176		73	
5		29-may-22	5-jun	7		31488	15,2	181	174		72	
6			5-jun	7	MARGEN DERECHO	31298	15,2	181	172	240	72	
7			5-jun	7		32000	15,2	181	176		73	
8			5-jun	7		31438	15,2	181	173		72	
1			26-jun	28	HORMIGON EN ENROCADO DE PROTECCIÓN PARTE INFERIOR	44057	15,2	181	243	240	101	
2			26-jun	28		43795	15,2	181	241		101	
3			26-jun	28		44284	15,2	181	244		102	
4			26-jun	28		44647	15,2	181	246		103	
5		29-may-22	26-jun	28		44825	15,2	181	247		103	
6			26-jun	28		45011	15,2	181	248		103	
7			26-jun	28		44625	15,2	181	246		102	
8			26-jun	28		44736	15,2	181	247		103	

OBSERVACIONES: LAS PROBETAS DE HORMIGON SON ENTREGADAS POR EL CLIENTE

APROBADO POR
[Firma]
GERENTE TÉCNICO
LABSUEL - LABORATORIO



LABORATORIO DE CAMPO
[Firma]
LABSUEL - CONTROL OBRA CIVIL



**ENSAYO DE COMPRESION A LA COMPRESION
NORMA ASTM C-39**

DATOS PROYECTO		DATOS MUESTRA	
SOLICITADO POR:	CONSORCIO ARKO	NORMA:	ASTM C-39
PROYECTO:	CONSTRUCCIÓN DEL PUENTE SOBRE EL RÍO PUYO - MERA	f _c	240 kg/cm ²
UBICACION:	PASTAZA		

CILINDRO No.	CLAS No.	FECHA DE TOMA	FECHA DE ENSAYO	EDAD DE DIAS	IDENTIFICACION	GARCA (kg)	DIAMETRO (cm)	AREA (cm ²)	RESISTENCIA (kg/cm ²)	f _c	EFICIENCIA %	PROMEDIO
1			21-jun	7	HORMIGON EN ENROCADO DE PROTECCION NIVEL SUPERIOR	31053	15,2	181	171	240	71	
2			21-jun	7		30982	15,2	181	171		71	
3			21-jun	7		31284	15,2	181	172		72	
4			21-jun	7		31198	15,2	181	172		72	
5		14-jun-22	21-jun	7		31845	15,2	181	175		73	
6			21-jun	7		30854	15,2	181	170		71	
7			21-jun	7		30489	15,2	181	168		70	
8			21-jun	7		31025	15,2	181	171		71	

OBSERVACIONES: LAS PROBETAS DE HORMIGON SON ENTREGADAS POR EL CLIENTE

LABORATORIO DE CAMPO
LABSUEL - CONTROL OBRA CIVIL

APROBADO POR
LABSUEL - LABORATORIO



ANEXO FOTOGRAFICO

**ENROCADO DE PROTECCION
TRANSPORTE DE MATERIAL PETREO**



MARGEN IZQUIERDO







MARGEN DERECHO





**H. ESTRUCTURAL DE CEMENTO PORTLAND CLASE B F'c=240KG/CM2 (MUROS)
MARGEN IZQUIERDO**







MARGEN DERECHO





COLOCACION DE GEOMEMBRANA

ESTRIBO MARGEN IZQUIERDO





ESTRIBO MARGEN DERECHO





ANEXO FOTOGRAFICO

H. estructural de cemento portland clase B $F'c=240\text{kg/cm}^2$ (muros)
MARGEN DERECHO



LIBRO DE OBRA

LIBRO DE OBRA				No. HOJA:	/
PROYECTO:		CONTRATO COMPLEMENTARIO PARA LA CONSTRUCCIÓN DEL PUENTE SOBRE EL RÍO PUYO, SECTOR PUYUPUNGO, PARROQUIA MADRE TIERRA, CANTÓN MERA, PROVINCIA DE PASTAZA.			
CONTRATISTA:	CONSORCIO ARKO	UBICACIÓN:	CANTON MERA		
FISCALIZADOR :	CONSORCIO COLOVAL INGENIERIA	FECHA:	03/05/2022		
ADMINISTRADOR:	ING. DANIEL RAMOS				
CLIMA					
MAÑANA	SOLEADO		NUBLADO		LLUVIOSO
TARDE	SOLEADO		NUBLADO	✓	LLUVIOSO
PERSONAL TÉCNICO		MANO DE OBRA		MAQUINAR./HERRAMIENT.	
Superintendente	/	Maestro de Obra	1	Excavadora	1
Residente de obra	/	Albañil	2	Concretera	
Tecnico ambiental	/	Ayudante	3	Moladora	
Tecnico de seguridad	/	Peón		Volquete	2
Mecánico		Operador	1	Generador	
		Soldador		Soldadora	
		Ayudante de soldador		Plancha Compactadora	
		Chofer	2	Gruas	
				Bombas de succion	3
TRABAJOS REALIZADOS				GRÁFICOS	
<p>- Replanteo y nivelados para enrocado de protección estribo margen izquierdo.</p> <p>- Transporte de material petreo (Roca) para enrocado de protección. - margen izquierdo.</p>					
OBSERVACIONES / RECOMENDACIONES					
DEL CONTRATISTA:					
DEL FISCALIZADOR:					
DEL ADMINISTRADOR:					

 CONSORCIO ARKO
 CONTRATISTA

 CONSORCIO COLOVAL INGENIERIA
 FISCALIZADOR

LIBRO DE OBRA				No. HOJA:	/
PROYECTO:		CONTRATO COMPLEMENTARIO PARA LA CONSTRUCCIÓN DEL PUENTE SOBRE EL RÍO PUYO, SECTOR PUYUPUNGO, PARROQUIA MADRE TIERRA, CANTÓN MERA, PROVINCIA DE PASTAZA.			
CONTRATISTA:	CONSORCIO ARKO	UBICACIÓN:	CANTON MERA		
FISCALIZADOR :	CONSORCIO COLOVAL INGENIERIA	FECHA:	04/05/2022		
ADMINISTRADOR:	ING. DANIEL RAMOS				
CLIMA					
MAÑANA	SOLEADO	NUBLADO	✓	LLUVIOSO	
TARDE	SOLEADO	NUBLADO		LLUVIOSO	✓
PERSONAL TÉCNICO		MANO DE OBRA		MAQUINAR./HERRAMIENT.	
Superintendente	1	Maestro de Obra	1	Excavadora	02
Residente de obra	1	Albañil	2	Concretera	
Tecnico ambiental	1	Ayudante	4	Moladora	
Tecnico de seguridad	1	Peón		Volquete	02
Mecánico		Operador	02	Generador	
		Soldador		Soldadora	
		Ayudante de soldador		Plancha Compactadora	
		Chofer	02	Gruas	
				Bombas de succion	02
TRABAJOS REALIZADOS				GRÁFICOS	
- Colocación de Mallo geométrico. mojes izquierdo y derecho					
- Transporte de material pétreo para enrocado de protección.					
OBSERVACIONES / RECOMENDACIONES					
DEL CONTRATISTA:					
DEL FISCALIZADOR:					
DEL ADMINISTRADOR:					



CONSORCIO ARKO
CONTRATISTA



CONSORCIO COLOVAL INGENIERIA
FISCALIZADOR

LIBRO DE OBRA				No. HOJA:	/
PROYECTO:	CONTRATO COMPLEMENTARIO PARA LA CONSTRUCCIÓN DEL PUENTE SOBRE EL RÍO PUYO, SECTOR PUYUPUNGO, PARROQUIA MADRE TIERRA, CANTÓN MERA, PROVINCIA DE PASTAZA.				
CONTRATISTA:	CONSORCIO ARKO	UBICACIÓN:	CANTON MERA		
FISCALIZADOR :	CONSORCIO COLOVAL INGENIERIA	FECHA:	05/05/2022		
ADMINISTRADOR:	ING. DANIEL RAMOS				
CLIMA					
MAÑANA	SOLEADO	NUBLADO	<input checked="" type="checkbox"/>	LLUVIOSO	
TARDE	SOLEADO	NUBLADO	<input checked="" type="checkbox"/>	LLUVIOSO	
PERSONAL TÉCNICO		MANO DE OBRA		MAQUINAR./HERRAMIENT.	
Superintendente	1	Maestro de Obra	1	Excavadora	1
Residente de obra	1	Albañil	2	Concretera	
Tecnico ambiental	1	Ayudante	4	Moladora	
Tecnico de seguridad		Peón		Volquete	2
Mecánico		Operador	1	Generador	
		Soldador		Soldadora	
		Ayudante de soldador		Plancha Compactadora	
		Chofer	2	Gruas	
				Bombas de succion	2
TRABAJOS REALIZADOS			GRÁFICOS		
- Abatimiento de agua margen izquierdo					
- Limpieza área de trabajo por enrocado de protección margen izquierdo					
- Transporte de material pétreo por enrocado.					
OBSERVACIONES / RECOMENDACIONES					
DEL CONTRATISTA:					
DEL FISCALIZADOR:					
DEL ADMINISTRADOR:					

 CONSORCIO ARKO
 CONTRATISTA

 CONSORCIO COLOVAL INGENIERIA
 FISCALIZADOR

LIBRO DE OBRA				No. HOJA:	/
PROYECTO:		CONTRATO COMPLEMENTARIO PARA LA CONSTRUCCIÓN DEL PUENTE SOBRE EL RÍO PUYO, SECTOR PUYUPUNGO, PARROQUIA MADRE TIERRA, CANTÓN MERA, PROVINCIA DE PASTAZA.			
CONTRATISTA:	CONSORCIO ARKO	UBICACIÓN:	CANTON MERA		
FISCALIZADOR :	CONSORCIO COLOVAL INGENIERIA	FECHA:	06/05/2022		
ADMINISTRADOR:	ING. DANIEL RAMOS				
CLIMA					
MAÑANA	SOLEADO	NUBLADO	<input checked="" type="checkbox"/>	LLUVIOSO	
TARDE	SOLEADO	NUBLADO	<input checked="" type="checkbox"/>	LLUVIOSO	
PERSONAL TÉCNICO		MANO DE OBRA		MAQUINAR./HERRAMIENT.	
Superintendente	1	Maestro de Obra	1	Excavadora	1
Residente de obra	1	Albañil	2	Concretera	
Tecnico ambiental	1	Ayudante	4	Moladora	
Tecnico de seguridad	1	Peón		Volquete	2
Mecánico		Operador	1	Generador	
		Soldador		Soldadora	
		Ayudante de soldador		Plancha Compactadora	
		Chofer	2	Gruas	
				Bombas de succion	2
TRABAJOS REALIZADOS				GRÁFICOS	
- Transporte de material pétreo (Rocas) para enrocado de protección					
- Sitcal de material pétreo para homogenado de enrocado de protección - margen izquierda.					
OBSERVACIONES / RECOMENDACIONES					
DEL CONTRATISTA:					
DEL FISCALIZADOR:					
DEL ADMINISTRADOR:					

6

[Signature]
CONSORCIO ARKO
CONTRATISTA

[Signature]
CONSORCIO COLOVAL INGENIERIA
FISCALIZADOR

LIBRO DE OBRA				No. HOJA:	/
PROYECTO:	CONTRATO COMPLEMENTARIO PARA LA CONSTRUCCIÓN DEL PUENTE SOBRE EL RÍO PUYO, SECTOR PUYUPUNGO, PARROQUIA MADRE TIERRA, CANTÓN MERA, PROVINCIA DE PASTAZA.				
CONTRATISTA:	CONSORCIO ARKO	UBICACIÓN:	CANTÓN MERA		
FISCALIZADOR :	CONSORCIO COLOVAL INGENIERIA	FECHA:	07 / 05 / 2022		
ADMINISTRADOR:	ING. DANIEL RAMOS				
CLIMA					
MAÑANA	SOLEADO	<input checked="" type="checkbox"/>	NUBLADO	<input type="checkbox"/>	LLUVIOSO
TARDE	SOLEADO	<input checked="" type="checkbox"/>	NUBLADO	<input type="checkbox"/>	LLUVIOSO
PERSONAL TÉCNICO		MANO DE OBRA		MAQUINAR./HERRAMIENT.	
Superintendente	1	Maestro de Obra	1	Excavadora	1
Residente de obra	1	Albañil	2	Concreteira	
Tecnico ambiental	1	Ayudante	4	Moladora	
Tecnico de seguridad	1	Peón		Volquete	2
Mecánico		Operador	1	Generador	
		Soldador		Soldadora	
		Ayudante de soldador		Plancha Compactadora	
		Chofer	2	Gruas	
				Bombas de succion	
TRABAJOS REALIZADOS				GRÁFICOS	
- Transporte de Rocas para enrocado de protección margen izquierdo					
- Se inician con trabajos de enrocado margen izquierdo.					
OBSERVACIONES / RECOMENDACIONES					
DEL CONTRATISTA:					
DEL FISCALIZADOR:					
DEL ADMINISTRADOR:					



CONSORCIO ARKO
CONTRATISTA



CONSORCIO COLOVAL INGENIERIA
FISCALIZADOR

LIBRO DE OBRA				No. HOJA:	/
PROYECTO:		CONTRATO COMPLEMENTARIO PARA LA CONSTRUCCIÓN DEL PUENTE SOBRE EL RÍO PUYO, SECTOR PUYUPUNGO, PARROQUIA MADRE TIERRA, CANTÓN MERA, PROVINCIA DE PASTAZA.			
CONTRATISTA:	CONSORCIO ARKO	UBICACIÓN:	CANTON MERA		
FISCALIZADOR :	CONSORCIO COLOVAL INGENIERIA	FECHA:	08/05/2022		
ADMINISTRADOR:	ING. DANIEL RAMOS				
CLIMA					
MAÑANA	SOLEADO	NUBLADO	<input checked="" type="checkbox"/>	LLUVIOSO	
TARDE	SOLEADO	NUBLADO		LLUVIOSO	<input checked="" type="checkbox"/>
PERSONAL TÉCNICO		MANO DE OBRA		MAQUINAR./HERRAMIENT.	
Superintendente	1	Maestro de Obra	1	Excavadora	1
Residente de obra	1	Albañil	2	Concretera	
Tecnico ambiental	1	Ayudante	4	Moladora	
Tecnico de seguridad		Peón		Volquete	2
Mecánico		Operador	1	Generador	
		Soldador		Soldadora	
		Ayudante de soldador		Plancha Compactadora	
		Chofer	2	Gruas	
				Bombas de succion	
TRABAJOS REALIZADOS				GRÁFICOS	
- Transporte de material pétreo para enrocado de protección					
- Enrocado de protección para margen izquierda nivel inferior					
OBSERVACIONES / RECOMENDACIONES					
DEL CONTRATISTA:					
DEL FISCALIZADOR:					
DEL ADMINISTRADOR:					

 CONSORCIO ARKO
 CONTRATISTA

 CONSORCIO COLOVAL INGENIERIA
 FISCALIZADOR

LIBRO DE OBRA				No. HOJA:	/
PROYECTO:		CONTRATO COMPLEMENTARIO PARA LA CONSTRUCCIÓN DEL PUENTE SOBRE EL RÍO PUYO, SECTOR PUYUPUNGO, PARROQUIA MADRE TIERRA, CANTÓN MERA, PROVINCIA DE PASTAZA.			
CONTRATISTA:	CONSORCIO ARKO	UBICACIÓN:	CANTON MERA		
FISCALIZADOR:	CONSORCIO COLOVAL INGENIERIA	FECHA:	09/05/2022		
ADMINISTRADOR:	ING. DANIEL RAMOS				
CLIMA					
MAÑANA	SOLEADO	NUBLADO	<input checked="" type="checkbox"/>	LLUVIOSO	
TARDE	SOLEADO	NUBLADO	<input checked="" type="checkbox"/>	LLUVIOSO	
PERSONAL TÉCNICO		MANO DE OBRA		MAQUINAR./HERRAMIENT.	
Superintendente	1	Maestro de Obra	1	Excavadora	1
Residente de obra	1	Albañil	2	Concretera	
Tecnico ambiental	1	Ayudante	4	Moladora	
Tecnico de seguridad	1	Peón	1	Volquete	2
Mecánico		Operador	1	Generador	
		Soldador		Soldadora	
		Ayudante de soldador		Plancha Compactadora	
		Chofer	2	Gruas	
				Bombas de succion	
TRABAJOS REALIZADOS				GRÁFICOS	
- Enrocado de muro de proteccion margen izquierda					
- Transporte de Rocas para enrocado de proteccion					
OBSERVACIONES / RECOMENDACIONES					
DEL CONTRATISTA:					
DEL FISCALIZADOR:					
DEL ADMINISTRADOR:					



CONSORCIO ARKO
CONTRATISTA



CONSORCIO COLOVAL INGENIERIA
FISCALIZADOR

LIBRO DE OBRA				No. HOJA:	/
PROYECTO:		CONTRATO COMPLEMENTARIO PARA LA CONSTRUCCIÓN DEL PUENTE SOBRE EL RÍO PUYO, SECTOR PUYUPUNGO, PARROQUIA MADRE TIERRA, CANTÓN MERA, PROVINCIA DE PASTAZA.			
CONTRATISTA:	CONSORCIO ARKO	UBICACIÓN:	CANTON MERA		
FISCALIZADOR :	CONSORCIO COLOVAL INGENIERIA	FECHA:	10 / 05 / 2022		
ADMINISTRADOR:	ING. DANIEL RAMOS				
CLIMA					
MAÑANA	SOLEADO	NUBLADO	<input checked="" type="checkbox"/>	LLUVIOSO	<input type="checkbox"/>
TARDE	SOLEADO	NUBLADO	<input type="checkbox"/>	LLUVIOSO	<input checked="" type="checkbox"/>
PERSONAL TÉCNICO		MANO DE OBRA		MAQUINAR./HERRAMIENT.	
Superintendente	1	Maestro de Obra	1	Excavadora	1
Residente de obra	1	Albañil	2	Concretera	
Tecnico ambiental	1	Ayudante	4	Moladora	
Tecnico de seguridad	1	Peón		Volquete	2
Mecánico		Operador	1	Generador	
		Soldador		Soldadora	
		Ayudante de soldador		Plancha Compactadora	
		Chofer	2	Gruas	
				Bombas de succión	
TRABAJOS REALIZADOS			GRÁFICOS		
<p>- Stock de material pétreo y limpieza de área para hormigonado de enrocado</p> <p>- Enrocado de Protección margen izquierdo nivel inferior.</p>					
OBSERVACIONES / RECOMENDACIONES					
DEL CONTRATISTA:					
DEL FISCALIZADOR:					
DEL ADMINISTRADOR:					

 CONSORCIO ARKO
 CONTRATISTA

 CONSORCIO COLOVAL INGENIERIA
 FISCALIZADOR

LIBRO DE OBRA				No. HOJA:	/
PROYECTO:		CONTRATO COMPLEMENTARIO PARA LA CONSTRUCCIÓN DEL PUENTE SOBRE EL RÍO PUYO, SECTOR PUYUPUNGO, PARROQUIA MADRE TIERRA, CANTÓN MERA, PROVINCIA DE PASTAZA.			
CONTRATISTA:	CONSORCIO ARKO	UBICACIÓN:	CANTON MERA		
FISCALIZADOR :	CONSORCIO COLOVAL INGENIERIA	FECHA:	11 / 05 / 2022		
ADMINISTRADOR:	ING. DANIEL RAMOS				
CLIMA					
MAÑANA	SOLEADO	NUBLADO	LLUVIOSO	<input checked="" type="checkbox"/>	
TARDE	SOLEADO	NUBLADO	LLUVIOSO	<input checked="" type="checkbox"/>	
PERSONAL TÉCNICO		MANO DE OBRA		MAQUINAR./HERRAMIENT.	
Superintendente	1	Maestro de Obra	1	Excavadora	1
Residente de obra	1	Albañil	2	Concretera	
Tecnico ambiental	1	Ayudante	4	Moladora	
Tecnico de seguridad	1	Peón		Volquete	2
Mecánico		Operador	1	Generador	
		Soldador		Soldadora	
		Ayudante de soldador		Plancha Compactadora	
		Chofer	2	Gruas	
				Bombas de succion	2
TRABAJOS REALIZADOS				GRÁFICOS	
- Abatimiento de nivel Acático					
- Limpieza de material por crecida del Rio					
- Transporte de Rocas para enrocado de proteccion					
OBSERVACIONES / RECOMENDACIONES					
DEL CONTRATISTA:					
DEL FISCALIZADOR:					
DEL ADMINISTRADOR:					



CONSORCIO ARKO
CONTRATISTA



CONSORCIO COLOVAL INGENIERIA
FISCALIZADOR

LIBRO DE OBRA				No. HOJA:	/
PROYECTO:	CONTRATO COMPLEMENTARIO PARA LA CONSTRUCCIÓN DEL PUENTE SOBRE EL RÍO PUYO, SECTOR PUYUPUNGO, PARROQUIA MADRE TIERRA, CANTÓN MERA, PROVINCIA DE PASTAZA.				
CONTRATISTA:	CONSORCIO ARKO	UBICACIÓN:	CANTON MERA		
FISCALIZADOR :	CONSORCIO COLOVAL INGENIERIA	FECHA:	12/05/2022		
ADMINISTRADOR:	ING. DANIEL RAMOS				
CLIMA					
MAÑANA	SOLEADO	<input checked="" type="checkbox"/>	NUBLADO	<input type="checkbox"/>	LLUVIOSO
TARDE	SOLEADO	<input type="checkbox"/>	NUBLADO	<input checked="" type="checkbox"/>	LLUVIOSO
PERSONAL TÉCNICO		MANO DE OBRA		MAQUINAR./HERRAMIENT.	
Superintendente	1	Maestro de Obra	1	Excavadora	1
Residente de obra	1	Albañil	2	Concretera	
Tecnico ambiental	1	Ayudante	4	Moladora	
Tecnico de seguridad	1	Peón		Volquete	2
Mecánico		Operador	1	Generador	
		Soldador		Soldadora	
		Ayudante de soldador		Plancha Compactadora	
		Chofer	2	Gruas	
				Bombas de succión	
TRABAJOS REALIZADOS				GRÁFICOS	
- Tama de medidas del enrrocado y comprobación					
- Enrocado de protección magen izquierdo.					
OBSERVACIONES / RECOMENDACIONES					
DEL CONTRATISTA:					
DEL FISCALIZADOR:					
DEL ADMINISTRADOR:					

CONSORCIO ARKO
CONTRATISTA

CONSORCIO COLOVAL INGENIERIA
FISCALIZADOR

LIBRO DE OBRA				No. HOJA:	/
PROYECTO:		CONTRATO COMPLEMENTARIO PARA LA CONSTRUCCIÓN DEL PUENTE SOBRE EL RÍO PUYO, SECTOR PUYUPUNGO, PARROQUIA MADRE TIERRA, CANTÓN MERA, PROVINCIA DE PASTAZA.			
CONTRATISTA:	CONSORCIO ARKO	UBICACIÓN:	CANTON MERA		
FISCALIZADOR :	CONSORCIO COLOVAL INGENIERIA	FECHA:	13/05/2022		
ADMINISTRADOR:	ING. DANIEL RAMOS				
CLIMA					
MAÑANA	SOLEADO		NUBLADO	<input checked="" type="checkbox"/>	LLUVIOSO
TARDE	SOLEADO	<input checked="" type="checkbox"/>	NUBLADO		LLUVIOSO
PERSONAL TÉCNICO		MANO DE OBRA		MAQUINAR./HERRAMIENT.	
Superintendente	1	Maestro de Obra	1	Excavadora	1
Residente de obra	1	Albañil	2	Concretera	
Tecnico ambiental	1	Ayudante	4	Moladora	
Tecnico de seguridad		Peón		Volquete	2
Mecánico		Operador	1	Generador	
		Soldador		Soldadora	
		Ayudante de soldador		Plancha Compactadora	
		Chofer	2	Gruas	
				Bombas de succion	
TRABAJOS REALIZADOS				SEGURIDAD/AMBIENTAL	
<p>- Transporte de material petreo para homigenado</p> <p>- Enrocado de mero margen izquierdo</p> <p>- Limpieza de material en area de trabajo</p>				<p>EPP <input checked="" type="checkbox"/></p> <p>EPI</p> <p>VALLAS SEGURIDAD</p> <p>CINTA DE PELIGRO</p>	
GRÁFICOS					
OBSERVACIONES / RECOMENDACIONES					
DEL CONTRATISTA:					
DEL FISCALIZADOR:					
DEL ADMINISTRADOR:					

CONSORCIO ARKO
CONTRATISTA

CONSORCIO COLOVAL INGENIERIA
FISCALIZADOR

LIBRO DE OBRA				No. HOJA:	/
PROYECTO: CONTRATO COMPLEMENTARIO PARA LA CONSTRUCCIÓN DEL PUENTE SOBRE EL RÍO PUYO, SECTOR PUYUPUNGO, PARROQUIA MADRE TIERRA, CANTÓN MERA, PROVINCIA DE PASTAZA.					
CONTRATISTA: CONSORCIO ARKO		UBICACIÓN: CANTÓN MERA			
FISCALIZADOR : CONSORCIO COLOVAL INGENIERIA		FECHA: 14/05/2022			
ADMINISTRADOR: ING. DANIEL RAMOS					
CLIMA					
MAÑANA		SOLEADO		NUBLADO	
TARDE		SOLEADO		NUBLADO	
				LLUVIOSO	
				LLUVIOSO	
PERSONAL TÉCNICO		MANO DE OBRA		MAQUINAR./HERRAMIENT.	
Superintendente	1	Maestro de Obra	1	Excavadora	1
Residente de obra	1	Albañil	2	Concretera	
Tecnico ambiental	1	Ayudante	4	Moladora	
Tecnico de seguridad	1	Peón		Volquete	2
Mecánico		Operador	1	Generador	
		Soldador		Soldadora	
		Ayudante de soldador		Plancha Compactadora	
		Chofer	2	Gruas	
				Bombas de succion	
TRABAJOS REALIZADOS				GRÁFICOS	
<p>- Enrocado nivel inferior de muro de protección frontal y lateral.</p> <p>- Transporte de Rocos para enrocado de protección.</p>					
OBSERVACIONES / RECOMENDACIONES					
DEL CONTRATISTA:					
DEL FISCALIZADOR:					
DEL ADMINISTRADOR:					

 CONSORCIO ARKO
 CONTRATISTA

 CONSORCIO COLOVAL INGENIERIA
 FISCALIZADOR

LIBRO DE OBRA				No. HOJA:	/
PROYECTO:		CONTRATO COMPLEMENTARIO PARA LA CONSTRUCCIÓN DEL PUENTE SOBRE EL RÍO PUYO, SECTOR PUYUPUNGO, PARROQUIA MADRE TIERRA, CANTÓN MERA, PROVINCIA DE PASTAZA.			
CONTRATISTA:	CONSORCIO ARKO	UBICACIÓN:	CANTON MERA		
FISCALIZADOR :	CONSORCIO COLOVAL INGENIERIA	FECHA:	15 / 05 / 2022		
ADMINISTRADOR:	ING. DANIEL RAMOS				
CLIMA					
MAÑANA	SOLEADO	NUBLADO	<input checked="" type="checkbox"/>	LLUVIOSO	<input type="checkbox"/>
TARDE	SOLEADO	NUBLADO	<input type="checkbox"/>	LLUVIOSO	<input checked="" type="checkbox"/>
PERSONAL TÉCNICO		MANO DE OBRA		MAQUINAR./HERRAMIENT.	
Superintendente	1	Maestro de Obra	1	Excavadora	1
Residente de obra	1	Albañil	2	Concreteira	
Tecnico ambiental	1	Ayudante	4	Moladora	
Tecnico de seguridad	1	Peón		Volquete	2
Mecánico		Operador	1	Generador	
		Soldador		Soldadora	
		Ayudante de soldador		Plancha Compactadora	
		Chofer	2	Gruas	
				Bombas de succion	
TRABAJOS REALIZADOS				SEGURIDAD/AMBIENTAL	
- Enrocado pastena, frontal y lateral de muro de protección margen izquierdo - logística para homogeneado de muro de protección (enrocado).				EPP	<input checked="" type="checkbox"/>
				EPI	
				VALLAS SEGURIDAD	
				CINTA DE PELIGRO	
GRÁFICOS					
OBSERVACIONES / RECOMENDACIONES					
DEL CONTRATISTA:					
DEL FISCALIZADOR:					
DEL ADMINISTRADOR:					



CONSORCIO ARKO
CONTRATISTA



CONSORCIO COLOVAL INGENIERIA
FISCALIZADOR

LIBRO DE OBRA				No. HOJA:	/
PROYECTO:		CONTRATO COMPLEMENTARIO PARA LA CONSTRUCCION DEL PUENTE SOBRE EL RIO PUYO, SECTOR PUYUPUNGO, PARROQUIA MADRE TIERRA, CANTON MERA, PROVINCIA DE PASTAZA.			
CONTRATISTA:	CONSORCIO ARKO		UBICACIÓN:	PUYUPUNGO, PARROQUIA MADRE TIERRA	
FISCALIZADOR :	CONSORCIO COLOVAL		FECHA:	6/05/2022	
ADMINISTRADOR:	ING. DANIEL RAMOS				
CLIMA					
MAÑANA	SOLEADO	/	NUBLADO		LLUVIOSO
TARDE	SOLEADO		NUBLADO	/	LLUVIOSO
PERSONAL TÉCNICO		MANO DE OBRA		MAQUINAR./HERRAMIENT.	
Superintendente	1	Maestro de Obra	1	Excavadora	1
Residente de obra	1	Albañil	2	Concretera	
Tecnico ambiental	1	Ayudante	4	Moladora	
Tecnico de seguridad	1	Peón	2	Volquete	2
		Operador	1	Generador	
		Soldador		Soldadora	
		Ayudante de soldador		Plancha Compactadora	
		Chofer	2	Gruas	
				Mixer	1
TRABAJOS REALIZADOS			GRÁFICOS		
<p>- Hermigonado de enrocado de protección margen izquierdo, nivel inferior.</p> <p>- Transporte de Rocas para enrocado margen izquierdo</p>					
OBSERVACIONES / RECOMENDACIONES					
DEL CONTRATISTA:					
DEL FISCALIZADOR:					
DEL ADMINISTRADOR:					



CONSORCIO ARKO
CONTRATISTA



CONSORCIO COLOVAL
FISCALIZADOR

LIBRO DE OBRA				No. HOJA:	/		
PROYECTO: CONTRATO COMPLEMENTARIO PARA LA CONSTRUCCIÓN DEL PUENTE SOBRE EL RÍO PUYO, SECTOR PUYUPUNGO, PARROQUIA MADRE TIERRA, CANTÓN MERA, PROVINCIA DE PASTAZA.							
CONTRATISTA: CONSORCIO ARKO		UBICACIÓN:		CANTON MERA			
FISCALIZADOR : CONSORCIO COLOVAL INGENIERIA		FECHA:		17/05/2022			
ADMINISTRADOR: ING. DANIEL RAMOS							
CLIMA							
MAÑANA		SOLEADO		NUBLADO			
TARDE		SOLEADO		NUBLADO			
				LLUVIOSO			
				LLUVIOSO			
PERSONAL TÉCNICO		MANO DE OBRA		MAQUINAR./HERRAMIENT.		SEGURIDAD/AMBIENTAL	
Superintendente	1	Maestro de Obra	1	Excavadora	1	EPP	✓
Residente de obra	1	Albañil	2	Concreteira		EPI	
Tecnico ambiental	1	Ayudante	4	Moladora		VALLAS SEGURIDAD	
Tecnico de seguridad	1	Peón		Volquete	2	CINTA DE PELIGRO	
Mecánico		Operador	1	Generador			
		Soldador		Soldadora			
		Ayudante de soldador		Plancha Compactadora			
		Chofer	2	Gruas			
				Bombas de succion	3		
TRABAJOS REALIZADOS				GRÁFICOS			
- Transporte de Rocas para enrocado de Protección							
margen izquierdo							
- Abatimiento de nivel brúctico en el área de							
enrocado margen izquierdo							
OBSERVACIONES / RECOMENDACIONES							
DEL CONTRATISTA:							
DEL FISCALIZADOR:							
DEL ADMINISTRADOR:							



CONSORCIO ARKO
CONTRATISTA



CONSORCIO COLOVAL INGENIERIA
FISCALIZADOR

LIBRO DE OBRA				No. HOJA:	/
PROYECTO:		CONTRATO COMPLEMENTARIO PARA LA CONSTRUCCIÓN DEL PUENTE SOBRE EL RÍO PUYO, SECTOR PUYUPUNGO, PARROQUIA MADRE TIERRA, CANTÓN MERA, PROVINCIA DE PASTAZA.			
CONTRATISTA:	CONSORCIO ARKO	UBICACIÓN:	CANTON MERA		
FISCALIZADOR :	CONSORCIO COLOVAL INGENIERIA	FECHA:	12/05/2022		
ADMINISTRADOR:	ING. DANIEL RAMOS				
CLIMA					
MAÑANA	SOLEADO		NUBLADO	<input checked="" type="checkbox"/>	LLUVIOSO
TARDE	SOLEADO	<input checked="" type="checkbox"/>	NUBLADO		LLUVIOSO
PERSONAL TÉCNICO		MANO DE OBRA		MAQUINAR./HERRAMIENT.	
Superintendente	1	Maestro de Obra	1	Excavadora	1
Residente de obra	1	Albañil	2	Concreteira	
Tecnico ambiental	1	Ayudante	4	Moladora	
Tecnico de seguridad		Peón		Volquete	2
Mecánico		Operador	1	Generador	
		Soldador		Soldadora	
		Ayudante de soldador		Plancha Compactadora	
		Chofer	2	Gruas	
				Bombas de succion	3
TRABAJOS REALIZADOS				GRÁFICOS	
<p>- Abatimiento nivel freático en area de trabajo margen izquierdo</p> <p>- Cierre en area de trabajo</p> <p>- Toma de medidas de volúmenes de obra.</p> <p>- Enrocado de muro de protección de margen izquierdo nivel medio parte frontal.</p>					
OBSERVACIONES / RECOMENDACIONES					
DEL CONTRATISTA:					
DEL FISCALIZADOR:					
DEL ADMINISTRADOR:					



CONSORCIO ARKO
CONTRATISTA



CONSORCIO COLOVAL INGENIERIA
FISCALIZADOR

LIBRO DE OBRA				No. HOJA:	/
PROYECTO:		CONTRATO COMPLEMENTARIO PARA LA CONSTRUCCIÓN DEL PUENTE SOBRE EL RÍO PUYO, SECTOR PUYUPUNGO, PARROQUIA MADRE TIERRA, CANTÓN MERA, PROVINCIA DE PASTAZA.			
CONTRATISTA:	CONSORCIO ARKO	UBICACIÓN:	CANTON MERA		
FISCALIZADOR :	CONSORCIO COLOVAL INGENIERIA	FECHA:	19 / 05 / 2022		
ADMINISTRADOR:	ING. DANIEL RAMOS				
CLIMA					
MAÑANA	SOLEADO		NUBLADO	<input checked="" type="checkbox"/>	LLUVIOSO
TARDE	SOLEADO	<input checked="" type="checkbox"/>	NUBLADO		LLUVIOSO
PERSONAL TÉCNICO		MANO DE OBRA		MAQUINAR./HERRAMIENT.	
SuperIntendente	1	Maestro de Obra	1	Excavadora	2
Residente de obra	1	Albañil	2	Concretera	
Tecnico ambiental	1	Ayudante	4	Moladora	
Tecnico de seguridad	1	Peón		Volquete	2
Mecánico		Operador	2	Generador	
		Soldador		Soldadora	
		Ayudante de soldador		Plancha Compactadora	
		Chofer	2	Gruas	
				Bombas de succion	
TRABAJOS REALIZADOS				GRÁFICOS	
<p>- Enrocado de mura de proteccion de margen izquierdo nivel intermedio - Sepener - pate frontal del mura.</p> <p>- Transporte de Rocas para enrocado de proteccion</p>					
OBSERVACIONES / RECOMENDACIONES					
DEL CONTRATISTA:					
DEL FISCALIZADOR:					
DEL ADMINISTRADOR:					

 CONSORCIO ARKO
 CONTRATISTA

 CONSORCIO COLOVAL INGENIERIA
 FISCALIZADOR

LIBRO DE OBRA				No. HOJA:	/
PROYECTO:		CONTRATO COMPLEMENTARIO PARA LA CONSTRUCCIÓN DEL PUENTE SOBRE EL RÍO PUYO, SECTOR PUYUPUNGO, PARROQUIA MADRE TIERRA, CANTÓN MERA, PROVINCIA DE PASTAZA.			
CONTRATISTA:	CONSORCIO ARKO	UBICACIÓN:	CANTON MERA		
FISCALIZADOR :	CONSORCIO COLOVAL INGENIERIA	FECHA:	20 / 05 / 2022		
ADMINISTRADOR:	ING. DANIEL RAMOS				
CLIMA					
MAÑANA	SOLEADO	<input checked="" type="checkbox"/>	NUBLADO	<input type="checkbox"/>	LLUVIOSO
TARDE	SOLEADO	<input checked="" type="checkbox"/>	NUBLADO	<input type="checkbox"/>	LLUVIOSO
PERSONAL TÉCNICO		MANO DE OBRA		MAQUINAR./HERRAMIENT.	
Superintendente	1	Maestro de Obra	1	Excavadora	1
Residente de obra	1	Albañil	2	Concretera	
Tecnico ambiental	1	Ayudante	4	Moladora	
Tecnico de seguridad	1	Peón		Volquete	2
Mecánico		Operador	1	Generador	
		Soldador		Soldadora	
		Ayudante de soldador		Plancha Compactadora	
		Chofer	2	Gruas	
				Bombas de succion	
TRABAJOS REALIZADOS				GRÁFICOS	
- Enrocado nivel intermedio - Superior del enrocado de protección parte frontal margen izquierdo.					
- Transporte de Rocas en el margen izquierdo					
- Tomo de medidas					
OBSERVACIONES / RECOMENDACIONES					
DEL CONTRATISTA:					
DEL FISCALIZADOR:					
DEL ADMINISTRADOR:					

 CONSORCIO ARKO
 CONTRATISTA

 CONSORCIO COLOVAL INGENIERIA
 FISCALIZADOR

LIBRO DE OBRA				No. HOJA:	/
PROYECTO:		CONTRATO COMPLEMENTARIO PARA LA CONSTRUCCIÓN DEL PUENTE SOBRE EL RÍO PUYO, SECTOR PUYUPUNGO, PARROQUIA MADRE TIERRA, CANTÓN MERA, PROVINCIA DE PASTAZA.			
CONTRATISTA:	CONSORCIO ARKO	UBICACIÓN:	CANTON MERA		
FISCALIZADOR :	CONSORCIO COLOVAL INGENIERIA	FECHA:	21/05/2022		
ADMINISTRADOR:	ING. DANIEL RAMOS				
CLIMA					
MAÑANA	SOLEADO		NUBLADO	<input checked="" type="checkbox"/>	LLUVIOSO
TARDE	SOLEADO	<input checked="" type="checkbox"/>	NUBLADO		LLUVIOSO
PERSONAL TÉCNICO		MANO DE OBRA		MAQUINAR./HERRAMIENT.	
Superintendente	1	Maestro de Obra	1	Excavadora	1
Residente de obra	1	Albañil	2	Concretera	
Tecnico ambiental	1	Ayudante	4	Moladora	
Tecnico de seguridad	1	Peón	1	Volquete	2
Mecánico		Operador	1	Generador	
		Soldador		Soldadora	
		Ayudante de soldador		Plancha Compactadora	
		Chofer	2	Gruas	
				Bombas de succion	
TRABAJOS REALIZADOS				GRÁFICOS	
<p>- Enrocado nivel Superior e intermedio por el frontal y lateral de enrocado de protección margen izquierda</p> <p>- Transporte de material pétreo para enrocado y homogeneizado - margen izquierda</p>					
OBSERVACIONES / RECOMENDACIONES					
DEL CONTRATISTA:					
DEL FISCALIZADOR:					
DEL ADMINISTRADOR:					

 CONSORCIO ARKO
 CONTRATISTA

 CONSORCIO COLOVAL INGENIERIA
 FISCALIZADOR

LIBRO DE OBRA				No. HOJA:	/
PROYECTO: CONTRATO COMPLEMENTARIO PARA LA CONSTRUCCIÓN DEL PUENTE SOBRE EL RÍO PUYO, SECTOR PUYUPUNGO, PARROQUIA MADRE TIERRA, CANTÓN MERA, PROVINCIA DE PASTAZA.					
CONTRATISTA: CONSORCIO ARKO		UBICACIÓN: CANTON MERA			
FISCALIZADOR : CONSORCIO COLOVAL INGENIERIA		FECHA: 22/05/2022			
ADMINISTRADOR: ING. DANIEL RAMOS					
CLIMA					
MAÑANA		SOLEADO		NUBLADO <input checked="" type="checkbox"/>	
TARDE		SOLEADO		NUBLADO <input checked="" type="checkbox"/>	
PERSONAL TÉCNICO		MANO DE OBRA		MAQUINAR./HERRAMIENT.	
Superintendente	/	Maestro de Obra	1	Excavadora	1
Residente de obra	/	Albañil	2	Concretera	
Tecnico ambiental	/	Ayudante	4	Moladora	
Tecnico de seguridad	/	Peón		Volquete	2
Mecánico		Operador	1	Generador	
		Soldador		Soldadora	
		Ayudante de soldador		Plancha Compactadora	
		Chofer	2	Gruas	
				Bombas de succion	
TRABAJOS REALIZADOS				SEGURIDAD/AMBIENTAL	
<p>- Transporte material Petico - Rocas</p> <p>- Enrocado nivel intermedio Spencer parte frontal y lateral - muro de protección (Enrocado) margen izquierda</p> <p>- Toma de medida - volumen de obra.</p>				EPP <input checked="" type="checkbox"/> EPI <input type="checkbox"/> VALLAS SEGURIDAD <input type="checkbox"/> CINTA DE PELIGRO <input type="checkbox"/> 	
OBSERVACIONES / RECOMENDACIONES					
DEL CONTRATISTA:					
DEL FISCALIZADOR:					
DEL ADMINISTRADOR:					



CONSORCIO ARKO
CONTRATISTA



CONSORCIO COLOVAL INGENIERIA
FISCALIZADOR

LIBRO DE OBRA				No. HOJA:	/
PROYECTO:		CONTRATO COMPLEMENTARIO PARA LA CONSTRUCCION DEL PUENTE SOBRE EL RIO PUYO, SECTOR PUYUPUNGO, PARROQUIA MADRE TIERRA, CANTON MERA, PROVINCIA DE PASTAZA.			
CONTRATISTA:	CONSORCIO ARKO	UBICACIÓN:	PUYUPUNGO, PARROQUIA MADRE TIERRA		
FISCALIZADOR:	CONSORCIO COLOVAL	FECHA:	23 / 05 / 2022		
ADMINISTRADOR:	ING. DANIEL RAMOS				
CLIMA					
MAÑANA	SOLEADO		NUBLADO		LLUVIOSO <input checked="" type="checkbox"/>
TARDE	SOLEADO		NUBLADO <input checked="" type="checkbox"/>		LLUVIOSO
PERSONAL TÉCNICO		MANO DE OBRA		MAQUINAR./HERRAMIENT.	
Superintendente	1	Maestro de Obra	1	Excavadora	1
Residente de obra	1	Albañil	2	Concretera	
Tecnico ambiental	1	Ayudante	4	Moladora	
Tecnico de seguridad		Peón		Volquete	2
		Operador	1	Generador	
		Soldador		Soldadora	
		Ayudante de soldador		Plancha Compactadora	
		Chofer	2	Gruas	
TRABAJOS REALIZADOS				GRÁFICOS	
<ul style="list-style-type: none"> - Enrocado nivel intermedio parte frontal y lateral - muro de protección margen izquierdo - Transporte de Rocas margen derecho - Logística para homogeneizado de enrocado de protección 					
OBSERVACIONES / RECOMENDACIONES					
DEL CONTRATISTA:					
DEL FISCALIZADOR:					
DEL ADMINISTRADOR:					



CONSORCIO ARKO
CONTRATISTA



CONSORCIO COLOVAL
FISCALIZADOR

LIBRO DE OBRA				No. HOJA:	/
PROYECTO:		CONTRATO COMPLEMENTARIO PARA LA CONSTRUCCION DEL PUENTE SOBRE EL RIO PUYO, SECTOR PUYUPUNGO, PARROQUIA MADRE TIERRA, CANTON MERA, PROVINCIA DE PASTAZA.			
CONTRATISTA:	CONSORCIO ARKO	UBICACIÓN:	PUYUPUNGO, PARROQUIA MADRE TIERRA		
FISCALIZADOR :	CONSORCIO COLOVAL	FECHA:	24/05/2022		
ADMINISTRADOR:	ING. DANIEL RAMOS				
CLIMA					
MAÑANA	SOLEADO	<input checked="" type="checkbox"/>	NUBLADO	<input type="checkbox"/>	LLUVIOSO
TARDE	SOLEADO	<input checked="" type="checkbox"/>	NUBLADO	<input type="checkbox"/>	LLUVIOSO
PERSONAL TÉCNICO		MANO DE OBRA		MAQUINAR./HERRAMIENT.	
Superintendente	1	Maestro de Obra	1	Excavadora	1
Residente de obra	1	Albañil	2	Concretera	1
Tecnico ambiental	1	Ayudante	4	Moladora	1
Tecnico de seguridad	1	Peón	1	Volquete	2
		Operador	1	Generador	1
		Soldador	1	Soldadora	1
		Ayudante de soldador	1	Plancha Compactadora	1
		Chofer	2	Gruas	1
				Mixer	1
TRABAJOS REALIZADOS			GRÁFICOS		
<p>- Homogeneada en enrocado de protección nivel medio estriba margen izquierdo</p> <p>- Transporte de Rocas pro enrocado de protección margen derecho e izquierdo</p> <p>- Stock de material margen derecho</p>					
OBSERVACIONES / RECOMENDACIONES					
DEL CONTRATISTA:					
DEL FISCALIZADOR:					
DEL ADMINISTRADOR:					

 CONSORCIO ARKO
 CONTRATISTA

 CONSORCIO COLOVAL
 FISCALIZADOR

LIBRO DE OBRA				No. HOJA:	/
PROYECTO: CONTRATO COMPLEMENTARIO PARA LA CONSTRUCCION DEL PUENTE SOBRE EL RIO PUYO, SECTOR PUYUPUNGO, PARROQUIA MADRE TIERRA, CANTON MERA, PROVINCIA DE PASTAZA.					
CONTRATISTA:		CONSORCIO ARKO		UBICACIÓN:	PUYUPUNGO, PARROQUIA MADRE TIERRA
FISCALIZADOR:		CONSORCIO COLOVAL		FECHA:	25/05/2022
ADMINISTRADOR:		ING. DANIEL RAMOS			
CLIMA					
MAÑANA	SOLEADO	NUBLADO	<input checked="" type="checkbox"/>	LLUVIOSO	
TARDE	SOLEADO	NUBLADO	<input checked="" type="checkbox"/>	LLUVIOSO	
PERSONAL TÉCNICO		MANO DE OBRA		MAQUINAR./HERRAMIENT.	
Superintendente	1	Maestro de Obra	1	Excavadora	1
Residente de obra	1	Albañil	2	Concretera	
Tecnico ambiental	1	Ayudante	4	Moladora	
		Peón	1	Volquete	2
		Operador		Generador	
		Soldador		Soldadora	
		Ayudante de soldador		Plancha Compactadora	
		Chofer	2	Gruas	
			SEGURIDAD/AMBIENTAL		
			EPP	<input checked="" type="checkbox"/>	
			EPI		
			VALLAS SEGURIDAD		
			CINTA DE PELIGRO		
TRABAJOS REALIZADOS			GRÁFICOS		
<p>- Enrocado nivel Superior frontal margen izquierdo</p> <p>- Enrocado nivel inferior frontal margen derecho</p> <p>- Transporte de material pétreo - Rocas</p>					
OBSERVACIONES / RECOMENDACIONES					
DEL CONTRATISTA:					
DEL FISCALIZADOR:					
DEL ADMINISTRADOR:					

 CONSORCIO ARKO
 CONTRATISTA

 CONSORCIO COLOVAL
 FISCALIZADOR

LIBRO DE OBRA				No. HOJA:	/
PROYECTO:		CONTRATO COMPLEMENTARIO PARA LA CONSTRUCCION DEL PUENTE SOBRE EL RIO PUYO, SECTOR PUYUPUNGO, PARROQUIA MADRE TIERRA, CANTON MERA, PROVINCIA DE PASTAZA.			
CONTRATISTA:	CONSORCIO ARKO	UBICACIÓN:	PUYUPUNGO, PARROQUIA MADRE TIERRA		
FISCALIZADOR:	CONSORCIO COLOVAL	FECHA:	26 / 05 / 2022		
ADMINISTRADOR:	ING. DANIEL RAMOS				
CLIMA					
MAÑANA	SOLEADO		NUBLADO	✓	LLUVIOSO
TARDE	SOLEADO	✓	NUBLADO		LLUVIOSO
PERSONAL TÉCNICO		MANO DE OBRA		MAQUINAR./HERRAMIENT.	
Superintendente	1	Maestro de Obra	1	Excavadora	1
Residente de obra	1	Albañil	2	Concretera	
Tecnico ambiental	1	Ayudante	2	Moladora	
		Peón		Volquete	2
		Operador	1	Generador	
		Soldador		Soldadora	
		Ayudante de soldador		Plancha Compactadora	
		Chofer	2	Gruas	
TRABAJOS REALIZADOS			GRÁFICOS		
<p>- Enrocado nivel superior parte frontal y lateral de enrocado de protección margen izquierdo</p> <p>- Enrocado nivel inferior parte frontal y lateral de enrocado de protección margen derecho</p> <p>- Transporte de Rocas para enrocado margen derecho</p>					
OBSERVACIONES / RECOMENDACIONES					
DEL CONTRATISTA:					
DEL FISCALIZADOR:					
DEL ADMINISTRADOR:					

 CONSORCIO ARKO
 CONTRATISTA

 CONSORCIO COLOVAL
 FISCALIZADOR

LIBRO DE OBRA				No. HOJA:	/
PROYECTO:		CONTRATO COMPLEMENTARIO PARA LA CONSTRUCCIÓN DEL PUENTE SOBRE EL RÍO PUYO, SECTOR PUYUPUNGO, PARROQUIA MADRE TIERRA, CANTÓN MERA, PROVINCIA DE PASTAZA.			
CONTRATISTA:	CONSORCIO ARKO	UBICACIÓN:	CANTON MERA		
FISCALIZADOR :	CONSORCIO COLOVAL INGENIERIA	FECHA:	27/03/2022		
ADMINISTRADOR:	ING. DANIEL RAMOS				
CLIMA					
MAÑANA	SOLEADO	<input checked="" type="checkbox"/>	NUBLADO	<input type="checkbox"/>	LLUVIOSO
TARDE	SOLEADO	<input checked="" type="checkbox"/>	NUBLADO	<input type="checkbox"/>	LLUVIOSO
PERSONAL TÉCNICO		MANO DE OBRA		MAQUINAR./HERRAMIENT.	
Superintendente	1	Maestro de Obra	1	Excavadora	1
Residente de obra	1	Albañil	2	Concretera	
Tecnico ambiental	1	Ayudante	4	Moladora	
Tecnico de seguridad	1	Peón		Volquete	2
Mecánico		Operador	1	Generador	
		Soldador		Soldadora	
		Ayudante de soldador		Plancha Compactadora	
		Chofer	2	Gruas	
				Bombas de succion	
TRABAJOS REALIZADOS				GRÁFICOS	
<ul style="list-style-type: none"> - Transporte de Rocas - margen derecho e izquierdo - Toma de medidas de enrocado de protección margen izquierdo - logístico para hormigonado en muro de protección margen izquierdo. - Enrocado margen derecho (Enrocado de protección) nivel inferior frontal y lateral. 					
OBSERVACIONES / RECOMENDACIONES					
DEL CONTRATISTA:					
DEL FISCALIZADOR:					
DEL ADMINISTRADOR:					

 CONSORCIO ARKO
 CONTRATISTA

 CONSORCIO COLOVAL INGENIERIA
 FISCALIZADOR

LIBRO DE OBRA				No. HOJA:	/
PROYECTO:		CONTRATO COMPLEMENTARIO PARA LA CONSTRUCCION DEL PUENTE SOBRE EL RIO PUYO, SECTOR PUYUPUNGO, PARROQUIA MADRE TIERRA, CANTON MERA, PROVINCIA DE PASTAZA.			
CONTRATISTA:	CONSORCIO ARKO		UBICACIÓN:	PUYUPUNGO, PARROQUIA MADRE TIERRA	
FISCALIZADOR:	CONSORCIO COLOVAL		FECHA:	28 / 05 / 2022	
ADMINISTRADOR:	ING. DANIEL RAMOS				
CLIMA					
MAÑANA	SOLEADO	<input checked="" type="checkbox"/>	NUBLADO		LLUVIOSO
TARDE	SOLEADO		NUBLADO	<input checked="" type="checkbox"/>	LLUVIOSO
PERSONAL TÉCNICO		MANO DE OBRA		MAQUINAR./HERRAMIENT.	
Superintendente	1	Maestro de Obra	1	Excavadora	1
Residente de obra	1	Albañil	3	Concretera	
Tecnico ambiental	1	Ayudante	4	Moladora	
		Peón		Volquete	2
		Operador	1	Generador	
		Soldador		Soldadora	
		Ayudante de soldador		Plancha Compactadora	
		Chofer	2	Gruas	
TRABAJOS REALIZADOS				GRÁFICOS	
<ul style="list-style-type: none"> - Enrocado margen derecha (Enrocado de protección) nivel inferior frontal y lateral - Logística para hormigonado en masa de protección margen derecha - Transporte de material Pétreo (Roca) para enrocado de protección margen derecha 					
OBSERVACIONES / RECOMENDACIONES					
DEL CONTRATISTA:					
DEL FISCALIZADOR:					
DEL ADMINISTRADOR:					

 CONSORCIO ARKO
 CONTRATISTA

 CONSORCIO COLOVAL
 FISCALIZADOR

LIBRO DE OBRA				No. HOJA:	/
PROYECTO:		CONTRATO COMPLEMENTARIO PARA LA CONSTRUCCION DEL PUENTE SOBRE EL RIO PUYO, SECTOR PUYUPUNGO, PARROQUIA MADRE TIERRA, CANTON MERA, PROVINCIA DE PASTAZA.			
CONTRATISTA:	CONSORCIO ARKO		UBICACIÓN:	PUYUPUNGO, PARROQUIA MADRE TIERRA	
FISCALIZADOR:	CONSORCIO COLOVAL		FECHA:	29/05/2022	
ADMINISTRADOR:	ING. DANIEL RAMOS				
CLIMA					
MAÑANA	SOLEADO		NUBLADO	/	LLUVIOSO
TARDE	SOLEADO	/	NUBLADO		LLUVIOSO
PERSONAL TÉCNICO		MANO DE OBRA		MAQUINAR./HERRAMIENT.	
Superintendente	1	Maestro de Obra	1	Excavadora	1
Residente de obra	1	Albañil	2	Concreteira	
Tecnico ambiental	1	Ayudante	4	Moladora	
		Peón		Volquete	2
		Operador	1	Generador	
		Soldador		Soldadora	
		Ayudante de soldador		Plancha Compactadora	
		Chofer	2	Gruas	
				Mixer	2
TRABAJOS REALIZADOS				GRÁFICOS	
<p>- Hormigonado en enrocado margen derecha muro de proteccion (nivel inferior)</p> <p>- Hormigonado en enrocado nivel superior (completo) en estiba margen izquierdo</p>					
OBSERVACIONES / RECOMENDACIONES					
DEL CONTRATISTA:					
DEL FISCALIZADOR:					
DEL ADMINISTRADOR:					



CONSORCIO ARKO
CONTRATISTA



CONSORCIO COLOVAL
FISCALIZADOR

LIBRO DE OBRA				No. HOJA:	/
PROYECTO:	CONTRATO COMPLEMENTARIO PARA LA CONSTRUCCIÓN DEL PUENTE SOBRE EL RÍO PUYO, SECTOR PUYUPUNGO, PARROQUIA MADRE TIERRA, CANTÓN MERA, PROVINCIA DE PASTAZA.				
CONTRATISTA:	CONSORCIO ARKO	UBICACIÓN:	CANTON MERA		
FISCALIZADOR :	CONSORCIO COLOVAL INGENIERIA	FECHA:	30/05/2022		
ADMINISTRADOR:	ING. DANIEL RAMOS				
CLIMA					
MAÑANA	SOLEADO	<input type="checkbox"/> NUBLADO	<input checked="" type="checkbox"/> LLUVIOSO		
TARDE	SOLEADO	<input checked="" type="checkbox"/> NUBLADO	<input type="checkbox"/> LLUVIOSO		
PERSONAL TÉCNICO		MANO DE OBRA		MAQUINAR./HERRAMIENT.	
Superintendente	1	Maestro de Obra	1	Excavadora	1
Residente de obra	1	Albañil	2	Concretera	
Tecnico ambiental	1	Ayudante	4	Moladora	
Tecnico de seguridad	1	Peón		Volquete	2
Mecánico		Operador	1	Generador	
		Soldador		Soldadora	
		Ayudante de soldador		Plancha Compactadora	
		Chofer	2	Gruas	
				Bombas de succion	3
TRABAJOS REALIZADOS			GRÁFICOS		
<p>- Transporte de material pétreo (Rocas) para enrocado de protección margen derecho</p> <p>- Abatimiento de nivel freático margen derecho.</p>					
OBSERVACIONES / RECOMENDACIONES					
DEL CONTRATISTA:					
DEL FISCALIZADOR:					
DEL ADMINISTRADOR:					

 CONSORCIO ARKO
 CONTRATISTA

 CONSORCIO COLOVAL INGENIERIA
 FISCALIZADOR

LIBRO DE OBRA				No. HOJA:	/
PROYECTO:	CONTRATO COMPLEMENTARIO PARA LA CONSTRUCCION DEL PUENTE SOBRE EL RIO PUYO, SECTOR PUYUPUNGO, PARROQUIA MADRE TIERRA, CANTON MERA, PROVINCIA DE PASTAZA.				
CONTRATISTA:	CONSORCIO ARKO	UBICACIÓN:	PUYUPUNGO, PARROQUIA MADRE TIERRA		
FISCALIZADOR :	CONSORCIO COLOVAL	FECHA:	31 / 05 / 2022		
ADMINISTRADOR:	ING. DANIEL RAMOS				
CLIMA					
MAÑANA	SOLEADO		NUBLADO	<input checked="" type="checkbox"/>	LLUVIOSO
TARDE	SOLEADO	<input checked="" type="checkbox"/>	NUBLADO		LLUVIOSO
PERSONAL TÉCNICO		MANO DE OBRA		MAQUINAR./HERRAMIENT.	
Superintendente	1	Maestro de Obra	1	Excavadora	1
Residente de obra	1	Albañil	2	Concretera	
Tecnico ambiental	1	Ayudante	4	Moladora	
		Peón		Volquete	2
		Operador	1	Generador	
		Soldador		Soldadora	
		Ayudante de soldador		Plancha Compactadora	
		Chofer	2	Gruas	
TRABAJOS REALIZADOS				GRÁFICOS	
<p>- Transporte de material p/terreo (Pacas) para enrocado de protección margen derecho</p> <p>- Enrocado de protección margen derecho nivel medio.</p>					
OBSERVACIONES / RECOMENDACIONES					
DEL CONTRATISTA:					
DEL FISCALIZADOR:					
DEL ADMINISTRADOR:					

 CONSORCIO ARKO
 CONTRATISTA

 CONSORCIO COLOVAL
 FISCALIZADOR

LIBRO DE OBRA				No. HOJA:	/
PROYECTO:		CONTRATO COMPLEMENTARIO PARA LA CONSTRUCCIÓN DEL PUENTE SOBRE EL RÍO PUYO, SECTOR PUYUPUNGO, PARROQUIA MADRE TIERRA, CANTÓN MERA, PROVINCIA DE PASTAZA.			
CONTRATISTA:	CONSORCIO ARKO	UBICACIÓN:	CANTON MERA		
FISCALIZADOR :	CONSORCIO COLOVAL INGENIERIA	FECHA:	01/06/2022		
ADMINISTRADOR:	ING. DANIEL RAMOS				
CLIMA					
MAÑANA	SOLEADO	NUBLADO	<input checked="" type="checkbox"/>	LLUVIOSO	
TARDE	SOLEADO	NUBLADO	<input checked="" type="checkbox"/>	LLUVIOSO	
PERSONAL TÉCNICO		MANO DE OBRA		MAQUINAR./HERRAMIENT.	
Superintendente	1	Maestro de Obra	1	Excavadora	1
Residente de obra	1	Albañil	2	Concreteira	
Tecnico ambiental	1	Ayudante	4	Moladora	
Tecnico de seguridad	1	Peón		Volquete	2
Mecánico		Operador	1	Generador	
		Soldador		Soldadora	
		Ayudante de soldador		Plancha Compactadora	
		Chofer	2	Gruas	
				Bombas de succion	
TRABAJOS REALIZADOS			GRÁFICOS		
<p>- Transporte de Rocas para enrocado de protección nivel superior.</p> <p>- Limpieza área de trabajo</p>					
OBSERVACIONES / RECOMENDACIONES					
DEL CONTRATISTA:					
DEL FISCALIZADOR:					
DEL ADMINISTRADOR:					

 CONSORCIO ARKO
 CONTRATISTA

 CONSORCIO COLOVAL INGENIERIA
 FISCALIZADOR

LIBRO DE OBRA				No. HOJA:	/
PROYECTO:		CONTRATO COMPLEMENTARIO PARA LA CONSTRUCCIÓN DEL PUENTE SOBRE EL RÍO PUYO, SECTOR PUYUPUNGO, PARROQUIA MADRE TIERRA, CANTÓN MERA, PROVINCIA DE PASTAZA.			
CONTRATISTA:	CONSORCIO ARKO	UBICACIÓN:	CANTON MERA		
FISCALIZADOR :	CONSORCIO COLOVAL INGENIERIA	FECHA:	02 / 06 / 2022		
ADMINISTRADOR:	ING. DANIEL RAMOS				
CLIMA					
MAÑANA	SOLEADO	NUBLADO	<input checked="" type="checkbox"/>	LLUVIOSO	<input type="checkbox"/>
TARDE	SOLEADO	NUBLADO	<input type="checkbox"/>	LLUVIOSO	<input checked="" type="checkbox"/>
PERSONAL TÉCNICO		MANO DE OBRA		MAQUINAR./HERRAMIENT.	
Superintendente	1	Maestro de Obra	1	Excavadora	1
Residente de obra	1	Albañil	2	Concretera	
Tecnico ambiental	1	Ayudante	4	Moladora	
Tecnico de seguridad	1	Peón		Volquete	2
Mecánico		Operador	1	Generador	
		Soldador		Soldadora	
		Ayudante de soldador		Plancha Compactadora	
		Chofer	2	Gruas	
				Bombas de succion	
TRABAJOS REALIZADOS				GRÁFICOS	
- Enrocado nivel intermedio - superior de margen derecho					
- Transporte de enrocado (Rocas) para enrocado de protección					
OBSERVACIONES / RECOMENDACIONES					
DEL CONTRATISTA:					
DEL FISCALIZADOR:					
DEL ADMINISTRADOR:					

 CONSORCIO ARKO
 CONTRATISTA

 CONSORCIO COLOVAL INGENIERIA
 FISCALIZADOR

LIBRO DE OBRA				No. HOJA:	/
PROYECTO:		CONTRATO COMPLEMENTARIO PARA LA CONSTRUCCIÓN DEL PUENTE SOBRE EL RÍO PUYO, SECTOR PUYUPUNGO, PARROQUIA MADRE TIERRA, CANTÓN MERA, PROVINCIA DE PASTAZA.			
CONTRATISTA:	CONSORCIO ARKO	UBICACIÓN:	CANTON MERA		
FISCALIZADOR :	CONSORCIO COLOVAL INGENIERIA	FECHA:	03/06/2022		
ADMINISTRADOR:	ING. DANIEL RAMOS				
CLIMA					
MAÑANA	SOLEADO	NUBLADO	<input checked="" type="checkbox"/>	LLUVIOSO	<input type="checkbox"/>
TARDE	SOLEADO	NUBLADO	<input type="checkbox"/>	LLUVIOSO	<input checked="" type="checkbox"/>
PERSONAL TÉCNICO		MANO DE OBRA		MAQUINAR./HERRAMIENT.	
Superintendente	1	Maestro de Obra	1	Excavadora	1
Residente de obra	1	Albañil	2	Concretera	
Tecnico ambiental	1	Ayudante	4	Moladora	
Tecnico de seguridad	1	Peón		Volquete	2
Mecánico		Operador	1	Generador	
		Soldador		Soldadora	
		Ayudante de soldador		Plancha Compactadora	
		Chofer	2	Gruas	
				Bombas de succion	
TRABAJOS REALIZADOS				GRÁFICOS	
<p>- Abatimiento de nivel frático en enrocado margen derecho</p> <p>- Enrocado nivel superior - intermedio margen derecho</p>					
OBSERVACIONES / RECOMENDACIONES					
DEL CONTRATISTA:					
DEL FISCALIZADOR:					
DEL ADMINISTRADOR:					

 CONSORCIO ARKO
 CONTRATISTA

 CONSORCIO COLOVAL INGENIERIA
 FISCALIZADOR

LIBRO DE OBRA				No. HOJA:	/
PROYECTO:		CONTRATO COMPLEMENTARIO PARA LA CONSTRUCCIÓN DEL PUENTE SOBRE EL RÍO PUYO, SECTOR PUYUPUNGO, PARROQUIA MADRE TIERRA, CANTÓN MERA, PROVINCIA DE PASTAZA.			
CONTRATISTA:	CONSORCIO ARKO	UBICACIÓN:	CANTON MERA		
FISCALIZADOR :	CONSORCIO COLOVAL INGENIERIA	FECHA:	04/06/2022		
ADMINISTRADOR:	ING. DANIEL RAMOS				
CLIMA					
MAÑANA	SOLEADO	<input checked="" type="checkbox"/> NUBLADO	<input type="checkbox"/> LLUVIOSO		
TARDE	SOLEADO	<input type="checkbox"/> NUBLADO	<input checked="" type="checkbox"/> LLUVIOSO		
PERSONAL TÉCNICO		MANO DE OBRA		MAQUINAR./HERRAMIENT.	
Superintendente	1	Maestro de Obra	1	Excavadora	1
Residente de obra	1	Albañil	2	Concretera	
Tecnico ambiental	1	Ayudante	4	Moladora	
Tecnico de seguridad	1	Peón		Volquete	2
Mecánico		Operador	1	Generador	
		Soldador		Soldadora	
		Ayudante de soldador		Plancha Compactadora	
		Chofer	2	Gruas	
				Bombas de succion	
TRABAJOS REALIZADOS				GRÁFICOS	
- Transporte de Peras para enrocado de protección margen derecha					
- Enrocado nivel medio Superior parte frontal margen derecha					
OBSERVACIONES / RECOMENDACIONES					
DEL CONTRATISTA:					
DEL FISCALIZADOR:					
DEL ADMINISTRADOR:					

 CONSORCIO ARKO
 CONTRATISTA

 CONSORCIO COLOVAL INGENIERIA
 FISCALIZADOR

LIBRO DE OBRA				No. HOJA:	/
PROYECTO:		CONTRATO COMPLEMENTARIO PARA LA CONSTRUCCIÓN DEL PUENTE SOBRE EL RÍO PUYO, SECTOR PUYUPUNGO, PARROQUIA MADRE TIERRA, CANTÓN MERA, PROVINCIA DE PASTAZA.			
CONTRATISTA:	CONSORCIO ARKO	UBICACIÓN:	CANTON MERA		
FISCALIZADOR :	CONSORCIO COLOVAL INGENIERIA	FECHA:	05/06/2022		
ADMINISTRADOR:	ING. DANIEL RAMOS				
CLIMA					
MAÑANA	SOLEADO		NUBLADO	LLUVIOSO	/
TARDE	SOLEADO		NUBLADO	LLUVIOSO	/
PERSONAL TÉCNICO		MANO DE OBRA		MAQUINAR./HERRAMIENT.	
Superintendente	1	Maestro de Obra	1	Excavadora	1
Residente de obra	1	Albañil	2	Concretera	
Tecnico ambiental	1	Ayudante	4	Moladora	
Tecnico de seguridad	1	Peón		Volquete	2
Mecánico		Operador	1	Generador	
		Soldador		Soldadora	
		Ayudante de soldador		Plancha Compactadora	
		Chofer	2	Gruas	
				Bombas de succion	
TRABAJOS REALIZADOS				GRÁFICOS	
<p>- Enrocado nivel medio Superior parte Ancha margen derecho.</p> <p>- Limpieza de area de trabajo.</p>					
OBSERVACIONES / RECOMENDACIONES					
DEL CONTRATISTA:					
DEL FISCALIZADOR:					
DEL ADMINISTRADOR:					

CONSORCIO ARKO
 CONTRATISTA

CONSORCIO COLOVAL INGENIERIA
 FISCALIZADOR

LIBRO DE OBRA				No. HOJA:	/
PROYECTO:		CONTRATO COMPLEMENTARIO PARA LA CONSTRUCCIÓN DEL PUENTE SOBRE EL RÍO PUYO, SECTOR PUYUPUNGO, PARROQUIA MADRE TIERRA, CANTÓN MERA, PROVINCIA DE PASTAZA.			
CONTRATISTA:	CONSORCIO ARKO	UBICACIÓN:	CANTON MERA		
FISCALIZADOR :	CONSORCIO COLOVAL INGENIERIA	FECHA:	06/06/2022		
ADMINISTRADOR:	ING. DANIEL RAMOS				
CLIMA					
MAÑANA	SOLEADO	<input type="checkbox"/>	NUBLADO	<input checked="" type="checkbox"/>	LLUVIOSO
TARDE	SOLEADO	<input checked="" type="checkbox"/>	NUBLADO	<input type="checkbox"/>	LLUVIOSO
PERSONAL TÉCNICO		MANO DE OBRA		MAQUINAR./HERRAMIENT.	
Superintendente	1	Maestro de Obra	1	Excavadora	1
Residente de obra	1	Albañil	2	Concretera	
Tecnico ambiental	1	Ayudante	4	Moladora	
Tecnico de seguridad	1	Peón		Volquete	2
Mecánico		Operador	1	Generador	
		Soldador		Soldadora	
		Ayudante de soldador		Plancha Compactadora	
		Chofer	2	Gruas	
				Bombas de succion	
TRABAJOS REALIZADOS				GRÁFICOS	
- Tomo de medidas de enrocado nivel supencr - intermedio					
- Enrocado de muro de protección					
OBSERVACIONES / RECOMENDACIONES					
DEL CONTRATISTA:					
DEL FISCALIZADOR:					
DEL ADMINISTRADOR:					

 CONSORCIO ARKO
 CONTRATISTA

 CONSORCIO COLOVAL INGENIERIA
 FISCALIZADOR

LIBRO DE OBRA				No. HOJA:	/
PROYECTO:		CONTRATO COMPLEMENTARIO PARA LA CONSTRUCCIÓN DEL PUENTE SOBRE EL RÍO PUYO, SECTOR PUYUPUNGO, PARROQUIA MADRE TIERRA, CANTÓN MERA, PROVINCIA DE PASTAZA.			
CONTRATISTA:	CONSORCIO ARKO	UBICACIÓN:	CANTON MERA		
FISCALIZADOR :	CONSORCIO COLOVAL INGENIERIA	FECHA:	07/06/2022		
ADMINISTRADOR:	ING. DANIEL RAMOS				
CLIMA					
MAÑANA	SOLEADO	<input checked="" type="checkbox"/> NUBLADO	<input checked="" type="checkbox"/> LLUVIOSO		
TARDE	SOLEADO	<input checked="" type="checkbox"/> NUBLADO	<input checked="" type="checkbox"/> LLUVIOSO		
PERSONAL TÉCNICO		MANO DE OBRA		MAQUINAR./HERRAMIENT.	
Superintendente	1	Maestro de Obra	1	Excavadora	1
Residente de obra	1	Albañil	2	Concreteira	
Tecnico ambiental	1	Ayudante	4	Moladora	
Tecnico de seguridad	1	Peón		Volquete	2
Mecánico		Operador	1	Generador	
		Soldador		Soldadora	
		Ayudante de soldador		Plancha Compactadora	
		Chofer	2	Gruas	
				Bombas de succion	
TRABAJOS REALIZADOS				GRÁFICOS	
- Entrocado de mero de protección nivel superior margen derecho					
- Transporte de Rocas margen derecho					
OBSERVACIONES / RECOMENDACIONES					
DEL CONTRATISTA:					
DEL FISCALIZADOR:					
DEL ADMINISTRADOR:					

 CONSORCIO ARKO
 CONTRATISTA

 CONSORCIO COLOVAL INGENIERIA
 FISCALIZADOR

LIBRO DE OBRA				No. HOJA:	/
PROYECTO:		CONTRATO COMPLEMENTARIO PARA LA CONSTRUCCIÓN DEL PUENTE SOBRE EL RÍO PUYO, SECTOR PUYUPUNGO, PARROQUIA MADRE TIERRA, CANTÓN MERA, PROVINCIA DE PASTAZA.			
CONTRATISTA:	CONSORCIO ARKO	UBICACIÓN:	CANTON MERA		
FISCALIZADOR :	CONSORCIO COLOVAL INGENIERIA	FECHA:	08 / 06 / 2022		
ADMINISTRADOR:	ING. DANIEL RAMOS				
CLIMA					
MAÑANA	SOLEADO		NUBLADO		LLUVIOSO <input checked="" type="checkbox"/>
TARDE	SOLEADO		NUBLADO		LLUVIOSO <input checked="" type="checkbox"/>
PERSONAL TÉCNICO		MANO DE OBRA		MAQUINAR./HERRAMIENT.	
Superintendente	1	Maestro de Obra	1	Excavadora	1
Residente de obra	1	Albañil	2	Concretera	
Tecnico ambiental	1	Ayudante	4	Moladora	
Tecnico de seguridad	1	Peón		Volquete	2
Mecánico		Operador	1	Generador	
		Soldador		Soldadora	
		Ayudante de soldador		Plancha Compactadora	
		Chofer	2	Gruas	
				Bombas de succion	
TRABAJOS REALIZADOS			GRÁFICOS		
- Enracado de muro margen derecho					
- Presencia de lluvia limite actividades					
OBSERVACIONES / RECOMENDACIONES					
DEL CONTRATISTA:					
DEL FISCALIZADOR:					
DEL ADMINISTRADOR:					

CONSORCIO ARKO
 CONTRATISTA

CONSORCIO COLOVAL INGENIERIA
 FISCALIZADOR

LIBRO DE OBRA				No. HOJA:	/		
PROYECTO:	CONTRATO COMPLEMENTARIO PARA LA CONSTRUCCIÓN DEL PUENTE SOBRE EL RÍO PUYO, SECTOR PUYUPUNGO, PARROQUIA MADRE TIERRA, CANTÓN MERA, PROVINCIA DE PASTAZA.						
CONTRATISTA:	CONSORCIO ARKO	UBICACIÓN:	CANTON MERA				
FISCALIZADOR :	CONSORCIO COLOVAL INGENIERIA	FECHA:	09/06/2022				
ADMINISTRADOR:	ING. DANIEL RAMOS						
CLIMA							
MAÑANA	SOLEADO		NUBLADO	LLUVIOSO	✓		
TARDE	SOLEADO		NUBLADO	LLUVIOSO	✓		
PERSONAL TÉCNICO	MANO DE OBRA		MAQUINAR./HERRAMIENT.		SEGURIDAD/AMBIENTAL		
Superintendente		Maestro de Obra	1	Excavadora	1	EPP	✓
Residente de obra	1	Albañil	2	Concretera		EPI	
Tecnico ambiental	1	Ayudante	4	Moladora		VALLAS SEGURIDAD	
Tecnico de seguridad	1	Peón		Volquete	2	CINTA DE PELIGRO	
Mecánico		Operador	1	Generador			
		Soldador		Soldadora			
		Ayudante de soldador		Plancha Compactadora			
		Chofer	2	Gruas			
				Bombas de succion			
TRABAJOS REALIZADOS				GRÁFICOS			
- Enrocado parte banal margen derecho nivel medio - Superar							
- Transporte de Rocas para enrocado de protección							
OBSERVACIONES / RECOMENDACIONES							
DEL CONTRATISTA:							
DEL FISCALIZADOR:							
DEL ADMINISTRADOR:							



CONSORCIO ARKO
CONTRATISTA



CONSORCIO COLOVAL INGENIERIA
FISCALIZADOR

LIBRO DE OBRA				No. HOJA:	/
PROYECTO:		CONTRATO COMPLEMENTARIO PARA LA CONSTRUCCIÓN DEL PUENTE SOBRE EL RÍO PUYO, SECTOR PUYUPUNGO, PARROQUIA MADRE TIERRA, CANTÓN MERA, PROVINCIA DE PASTAZA.			
CONTRATISTA:	CONSORCIO ARKO	UBICACIÓN:	CANTON MERA		
FISCALIZADOR :	CONSORCIO COLOVAL INGENIERIA	FECHA:	10/06/2022		
ADMINISTRADOR:	ING. DANIEL RAMOS				
CLIMA					
MAÑANA	SOLEADO	NUBLADO		LLUVIOSO	/
TARDE	SOLEADO	NUBLADO	/	LLUVIOSO	
PERSONAL TÉCNICO		MANO DE OBRA		MAQUINAR./HERRAMIENT.	
Superintendente	1	Maestro de Obra	1	Excavadora	1
Residente de obra	1	Albañil	2	Concretera	
Tecnico ambiental	1	Ayudante	4	Moladora	
Tecnico de seguridad	1	Peón		Volquete	2
Mecánico		Operador	1	Generador	
		Soldador		Soldadora	
		Ayudante de soldador		Plancha Compactadora	
		Chofer	2	Gruas	
				Bombas de succion	
TRABAJOS REALIZADOS				GRÁFICOS	
<p>- Limpieza de material anastrodu para la lluvia en area de trabajo</p> <p>- Enrocado de muro de protección margen derecha parte frontal.</p>					
OBSERVACIONES / RECOMENDACIONES					
DEL CONTRATISTA:					
DEL FISCALIZADOR:					
DEL ADMINISTRADOR:					

CONSORCIO ARKO
 CONTRATISTA

CONSORCIO COLOVAL INGENIERIA
 FISCALIZADOR

LIBRO DE OBRA				No. HOJA:	/
PROYECTO:		CONTRATO COMPLEMENTARIO PARA LA CONSTRUCCIÓN DEL PUENTE SOBRE EL RÍO PUYO, SECTOR PUYUPUNGO, PARROQUIA MADRE TIERRA, CANTÓN MERA, PROVINCIA DE PASTAZA.			
CONTRATISTA:	CONSORCIO ARKO	UBICACIÓN:	CANTON MERA		
FISCALIZADOR :	CONSORCIO COLOVAL INGENIERIA	FECHA:	11 / 06 / 2022		
ADMINISTRADOR:	ING. DANIEL RAMOS				
CLIMA					
MAÑANA	SOLEADO		NUBLADO	<input checked="" type="checkbox"/>	LLUVIOSO
TARDE	SOLEADO	<input checked="" type="checkbox"/>	NUBLADO		LLUVIOSO
PERSONAL TÉCNICO		MANO DE OBRA		MAQUINAR./HERRAMIENT.	
Superintendente	1	Maestro de Obra	1	Excavadora	1
Residente de obra	1	Albañil	2	Concretera	
Tecnico ambiental	1	Ayudante	4	Moladora	
Tecnico de seguridad	1	Peón		Volquete	
Mecánico		Operador	1	Generador	
		Soldador		Soldadora	
		Ayudante de soldador		Plancha Compactadora	
		Chofer		Gruas	
				Bombas de succion	
TRABAJOS REALIZADOS				SEGURIDAD/AMBIENTAL	
<p>- Enrocado parte frontal de enrocado de protección margen derecho</p> <p>- Limpieza en el área de trabajo</p>				EPP	<input checked="" type="checkbox"/>
				EPI	
				VALLAS SEGURIDAD	
				CINTA DE PELIGRO	
OBSERVACIONES / RECOMENDACIONES					
DEL CONTRATISTA:					
DEL FISCALIZADOR:					
DEL ADMINISTRADOR:					

CONSORCIO ARKO
 CONTRATISTA

CONSORCIO COLOVAL INGENIERIA
 FISCALIZADOR

LIBRO DE OBRA				No. HOJA:	/
PROYECTO:		CONTRATO COMPLEMENTARIO PARA LA CONSTRUCCIÓN DEL PUENTE SOBRE EL RÍO PUYO, SECTOR PUYUPUNGO, PARROQUIA MADRE TIERRA, CANTÓN MERA, PROVINCIA DE PASTAZA.			
CONTRATISTA:	CONSORCIO ARKO	UBICACIÓN:	CANTON MERA		
FISCALIZADOR :	CONSORCIO COLOVAL INGENIERIA	FECHA:	12/06/2022		
ADMINISTRADOR:	ING. DANIEL RAMOS				
CLIMA					
MAÑANA	SOLEADO		NUBLADO	<input checked="" type="checkbox"/>	LLUVIOSO
TARDE	SOLEADO	<input checked="" type="checkbox"/>	NUBLADO		LLUVIOSO
PERSONAL TÉCNICO		MANO DE OBRA		MAQUINAR./HERRAMIENT.	
Superintendente	1	Maestro de Obra	1	Excavadora	1
Residente de obra	1	Albañil	2	Concretera	
Tecnico ambiental	1	Ayudante	4	Moladora	
Tecnico de seguridad	1	Peón		Volquete	2
Mecánico		Operador	1	Generador	
		Soldador		Soldadora	
		Ayudante de soldador		Plancha Compactadora	
		Chofer	2	Gruas	
				Bombas de succion	
TRABAJOS REALIZADOS			GRÁFICOS		
<p>- Enrocado de protección pate lateral margen derecho</p> <p>- Stock de material pétreo para homigenado.</p>					
OBSERVACIONES / RECOMENDACIONES					
DEL CONTRATISTA:					
DEL FISCALIZADOR:					
DEL ADMINISTRADOR:					

 CONSORCIO ARKO
 CONTRATISTA

 CONSORCIO COLOVAL INGENIERIA
 FISCALIZADOR

LIBRO DE OBRA				No. HOJA:	/
PROYECTO:		CONTRATO COMPLEMENTARIO PARA LA CONSTRUCCIÓN DEL PUENTE SOBRE EL RÍO PUYO, SECTOR PUYUPUNGO, PARROQUIA MADRE TIERRA, CANTÓN MERA, PROVINCIA DE PASTAZA.			
CONTRATISTA:	CONSORCIO ARKO	UBICACIÓN:	CANTON MERA		
FISCALIZADOR :	CONSORCIO COLOVAL INGENIERIA	FECHA:	13 / 06 / 2022		
ADMINISTRADOR:	ING. DANIEL RAMOS				
CLIMA					
MAÑANA	SOLEADO	<input checked="" type="checkbox"/>	NUBLADO	<input type="checkbox"/>	LLUVIOSO
TARDE	SOLEADO	<input checked="" type="checkbox"/>	NUBLADO	<input type="checkbox"/>	LLUVIOSO
PERSONAL TÉCNICO		MANO DE OBRA		MAQUINAR./HERRAMIENT.	
Superintendente	1	Maestro de Obra	1	Excavadora	1
Residente de obra	1	Albañil	2	Concretera	
Tecnico ambiental	1	Ayudante	4	Moladora	
Tecnico de seguridad	1	Peón		Volquete	
Mecánico		Operador	1	Generador	
		Soldador		Soldadora	
		Ayudante de soldador		Plancha Compactadora	
		Chofer		Gruas	
				Bombas de succion	
TRABAJOS REALIZADOS				GRÁFICOS	
<p>- Enrocado de muro de protección margen derecho (se finitio el enrocado)</p> <p>- Tomo de medidas de enrocado</p> <p>- Logística para homogeneado de enrocado</p>					
OBSERVACIONES / RECOMENDACIONES					
DEL CONTRATISTA:					
DEL FISCALIZADOR:					
DEL ADMINISTRADOR:					

 CONSORCIO ARKO
 CONTRATISTA

 CONSORCIO COLOVAL INGENIERIA
 FISCALIZADOR

LIBRO DE OBRA				No. HOJA:	/
PROYECTO:	CONTRATO COMPLEMENTARIO PARA LA CONSTRUCCIÓN DEL PUENTE SOBRE EL RÍO PUYO, SECTOR PUYUPUNGO, PARROQUIA MADRE TIERRA, CANTÓN MERA, PROVINCIA DE PASTAZA.				
CONTRATISTA:	CONSORCIO ARKO	UBICACIÓN:	CANTON MERA		
FISCALIZADOR :	CONSORCIO COLOVAL INGENIERIA	FECHA:	14/06/2022		
ADMINISTRADOR:	ING. DANIEL RAMOS				
CLIMA					
MAÑANA	SOLEADO	<input checked="" type="checkbox"/>	NUBLADO	<input type="checkbox"/>	LLUVIOSO
TARDE	SOLEADO	<input type="checkbox"/>	NUBLADO	<input checked="" type="checkbox"/>	LLUVIOSO
PERSONAL TÉCNICO		MANO DE OBRA		MAQUINAR./HERRAMIENT.	
Superintendente	1	Maestro de Obra	1	Excavadora	1
Residente de obra	1	Albañil	2	Concretera	
Tecnico ambiental	1	Ayudante	4	Moladora	
Tecnico de seguridad	1	Peón		Volquete	1
Mecánico		Operador	1	Generador	
		Soldador		Soldadora	
		Ayudante de soldador		Plancha Compactadora	
		Chofer	2	(Gruas) Mixer	1
				Bombas de succion	
TRABAJOS REALIZADOS			GRÁFICOS		
<p>- Homogeneado Total de enrocado de protección mayor derecha.</p> <p>- Toma de muestras de homigen.</p>					
OBSERVACIONES / RECOMENDACIONES					
DEL CONTRATISTA:					
DEL FISCALIZADOR:					
DEL ADMINISTRADOR:					

 CONSORCIO ARKO
 CONTRATISTA

 CONSORCIO COLOVAL INGENIERIA
 FISCALIZADOR

LIBRO DE OBRA				No. HOJA:	/
PROYECTO:	CONTRATO COMPLEMENTARIO PARA LA CONSTRUCCIÓN DEL PUENTE SOBRE EL RÍO PUYO, SECTOR PUYUPUNGO, PARROQUIA MADRE TIERRA, CANTÓN MERA, PROVINCIA DE PASTAZA.				
CONTRATISTA:	CONSORCIO ARKO	UBICACIÓN:	CANTON MERA		
FISCALIZADOR :	CONSORCIO COLOVAL INGENIERIA	FECHA:	15/06/2022		
ADMINISTRADOR:	ING. DANIEL RAMOS				
CLIMA					
MAÑANA	SOLEADO		NUBLADO	/	LLUVIOSO
TARDE	SOLEADO	/	NUBLADO		LLUVIOSO
PERSONAL TÉCNICO		MANO DE OBRA		MAQUINAR./HERRAMIENT.	
Superintendente	1	Maestro de Obra	1	Excavadora	1
Residente de obra	1	Albañil	1	Concretera	
Tecnico ambiental	1	Ayudante	3	Moladora	
Tecnico de seguridad	1	Peón		Volquete	2
Mecánico		Operador	1	Generador	1
		Soldador	1	Soldadora	
		Ayudante de soldador		Plancha Compactadora	
		Chofer	2	Gruas	
				Bombas de succion	
TRABAJOS REALIZADOS			GRÁFICOS		
<p style="font-size: 1.2em;">- Limpieza general del area de trabajo.</p>					
OBSERVACIONES / RECOMENDACIONES					
DEL CONTRATISTA:					
DEL FISCALIZADOR:					
DEL ADMINISTRADOR:					

 CONSORCIO ARKO
 CONTRATISTA

 CONSORCIO COLOVAL INGENIERIA
 FISCALIZADOR

LIBRO DE OBRA				No. HOJA:	/
PROYECTO:		CONTRATO COMPLEMENTARIO PARA LA CONSTRUCCIÓN DEL PUENTE SOBRE EL RÍO PUYO, SECTOR PUYUPUNGO, PARROQUIA MADRE TIERRA, CANTÓN MERA, PROVINCIA DE PASTAZA.			
CONTRATISTA:	CONSORCIO ARKO	UBICACIÓN:	CANTON MERA		
FISCALIZADOR :	CONSORCIO COLOVAL INGENIERIA	FECHA:	16 / 06 / 2022		
ADMINISTRADOR:	ING. DANIEL RAMOS				
CLIMA					
MAÑANA	SOLEADO		NUBLADO	/	LLUVIOSO
TARDE	SOLEADO	/	NUBLADO		LLUVIOSO
PERSONAL TÉCNICO		MANO DE OBRA		MAQUINAR./HERRAMIENT.	
Superintendente		Maestro de Obra		Excavadora	
Residente de obra	1	Albañil		Concretera	
Tecnico ambiental		Ayudante		Moladora	
Tecnico de seguridad		Peón		Volquete	
Mecánico		Operador		Generador	
		Soldador		Soldadora	
		Ayudante de soldador		Plancha Compactadora	
		Chofer		Gruas	
				Bombas de succion	
TRABAJOS REALIZADOS				GRÁFICOS	
- Se ingreso el oficio No ARKO 213-2021 pidiendo recepción provisional					
OBSERVACIONES / RECOMENDACIONES					
DEL CONTRATISTA:					
DEL FISCALIZADOR:					
DEL ADMINISTRADOR:					

 CONSORCIO ARKO
 CONTRATISTA

 CONSORCIO COLOVAL INGENIERIA
 FISCALIZADOR

CONTRATO

Oficio ARKO 137 – 2021

Puyo, 01 de febrero de 2022

Señor Ingeniero
Jaime Guevara
PREFECTO DEL GAD PROVINCIAL DE PASTAZA
En su Despacho. -

De mis consideraciones:

Quien suscribe, procurador común del proceso de construcción LICO-GADPPz-001-2021, **"CONSTRUCCIÓN DEL PUENTE SOBRE EL RÍO PUYO, SECTOR PUYUPUNGO, PARROQUIA MADRE TIERRA, CANTÓN MERA, PROVINCIA DE PASTAZA**, me dirijo hacia usted con el fin de expresar lo siguiente:

- Como es de su conocimiento, se dio la vialidad para el contrato complementario del proyecto anteriormente mencionado, el cual asciende al valor de \$125.612,74 correspondiente al 7.94% del valor del contrato principal.

Es así que, mediante la presente, dejo en su conocimiento que renuncio al anticipo del 50% del **CONTRATO COMPLEMENTARIO PARA LA CONSTRUCCIÓN DEL PUENTE SOBRE EL RÍO PUYO, SECTOR PUYUPUNGO, PARROQUIA MADRE TIERRA, CANTÓN MERA, PROVINCIA DE PASTAZA**.

Sin otro particular que manifestarle pongo a su consideración, y anticipo mi agradecimiento por la atención brindada.

Particular que informo para los fines legales pertinentes

Atentamente



Firmado electrónicamente por:
**CLAUDIO FERMIN
CAYAMBE
GUILCAPI**

Ing. Claudio Cayambe
**PROCURADOR COMÚN CONSORCIO ARKO
CONTRATISTA**

DIRE. OOPP/JURIDICO SE PROCEDE CON SU ANALISIS Y RESPUESTA MAS COMPLEMENTO PARA LOS INTERESES INSTITUCIONALES. 2022-02-01



CONTRATO COMPLEMENTARIO CELEBRADO ENTRE EL GOBIERNO AUTÓNOMO DESCENTRALIZADO PROVINCIAL DE PASTAZA Y EL CONSORCIO ARKO, PARA LA CONSTRUCCIÓN DEL PUENTE SOBRE EL RÍO PUYO, SECTOR PUYUPUNGO, PARROQUIA MADRE TIERRA, CANTÓN MERA, PROVINCIA DE PASTAZA.

En la Ciudad del Puyo, a los veinte y tres días del mes de febrero del año dos mil veinte y dos, comparecen a la suscripción del presente contrato, por una parte, en calidad de Contratante, el Gobierno Autónomo Descentralizado Provincial de Pastaza, representado legalmente por el Ing. Jaime Guevara Blaschke, Prefecto Provincial; y, por otra parte, en calidad de Contratista el Consorcio ARKO, representado legalmente por el Ing. Claudio Cayambe, Procurador Común, los mismos que para efectos del presente contrato se denominaran el “Contratante” y el “Contratista”, respectivamente, al tenor de las siguientes cláusulas:

PRIMERA: ANTECEDENTES. –

- 1.- Con fecha 01 de junio del año 2021, esta Institución suscribió un contrato entre el GADPPz y el Consorcio Arko, para la Construcción del puente sobre el río Puyo, sector Puyupungo, parroquia Madre Tierra, cantón Mera, provincia de Pastaza, con un plazo de trescientos sesenta y cinco (365) días, contados desde la notificación que el anticipo se encuentre disponible; por un valor de USD.1'581.633,72 sin incluir IVA.
- 2.- El Consorcio ARKO, con fecha 22 de septiembre de 2021, mediante oficio ARKO-055-2021, remite a la Ing. Marcia López, Procurador Común- Consorcio Coloval Ingeniería-Fiscalización Externa, el informe de novedades, memoria de calculo de Protecciones, memoria de calculo de rediseños de las torres del puente y calculo de muro de gaviones, quien solicita se analice las propuestas planteadas y de ser procedente se realicen los trámites para viabilizar dichas propuestas con el diseñador, gestionar su aprobación y proseguir con el proceso constructivo del puente.
- 3.- Mediante oficio N°: CCI2021-041, de fecha 30 de septiembre de 2021, la Ing. Marcia López, Procurador Común del Consorcio Coloval Ingeniería-Fiscalización Externa, remite al Ing. Daniel Ramos, Director de OOPP y Administrador del contrato, quien le comunica dando conitunidad al proceso contratación de obras código LICO-GADPPz-001-2021, cuyo objeto es la construcción del puente sobre el río Puyo, sector Puyupungo, parroquia Madre tierra, cantón Mera, provincia de Pastaza, remite el rediseño del proyecto con sus respectivas cantidades de obra para que, por medio de usted sean remitidas al consultor del proyecto para su revisión y, de ser el caso, su aprobación.
- 4.- El Ing. Daniel Ramos, Director de OOPP, remite al Ing. Fabián Salazar, Analista de EECC1, el rediseño del proyecto con sus respectivas cantidades de obra para su revisión y de ser el caso su aprobación.
- 5.- En contestación al documento emitido por el Ing. Director de OOPP, sobre el rediseño del proyecto, propuesto por el Contratista y fiscalización, se pretende: Construcción de muros de pantalla y enrocados en la torre del margen izquierdo y margen derecho; Construcción de muros de ala en la torre del margen izquierdo; Construcción de muros de gaviones en la torre del margen derecho e izquierdo; Profundizar el nivel de cimentación en 1.50m de la torre del margen izquierdo. - Conclusión. –Revisando los informes presentados analizando la documentación presentada y tomando en cuenta que los cambios y nuevos trabajos que se pretenden realizar son para la protección de la cimentación y torres, se da como APROBADO lo solicitado.
- 6.- Fiscalización externa con oficio N°: CCI-2021-120 de fecha 13 de enero de 2022, se dirige al Ing. Daniel Ramos, Administrador del Contrato, mismo que emite el Informe correspondiente, el monto



del contrato complementario es de USD.125.612,73670, mismo que representa el 7.942% del monto total del contrato, previamente a la obtención de la aprobación de diseños y cantidades de obra por parte del consultor del proyecto Ing. Fabián Salazar.

7.- El Ing. Daniel Ramos, Director de OOPP y Administrador del contrato, emite el Informe del proyecto, a través de memorando Nro. GADPPz-OBRAS PÚBLICAS-2022-3775-M, de fecha 01 de febrero de 2022, mismo que enuncia que fiscalización externa ha emitido su informe de viabilidad para la solicitud de partida presupuestaria y la elaboración de un contrato complementario como Conclusión. –determina que es VIABLE, la firma de un contrato complementario en un plazo de 45 días. –Recomendación. –Se recomienda Señor Prefecto, autorice y se traslade este expediente a la Procuraduría Síndica para que elabore y se suscriba el contrato complementario, en vista que es necesario para la culminación adecuada del proyecto, documento que se encuentra con la sumilla inserta por parte de la máxima Autoridad.

Base Legal. –Normativa. –Artículo 85 de la LOSNCP. - *Obras y Servicios Complementarios.* - *En el caso de que fuere necesario ampliar, modificar o complementar una obra o servicio determinado por causas imprevistas o técnicas, debidamente motivadas, presentadas con su ejecución, el Estado o la Entidad Contratante podrá celebrar con el mismo contratista, sin licitación o concurso, contratos complementarios que requiera la atención de las modificaciones antedichas, siempre que se mantengan los precios de los rubros del contrato original, reajustados a la fecha de celebración del respectivo contrato complementario.*

8.- Durante la ejecución de la obra se ha visto necesario crear nuevos rubros, con la finalidad de terminar en su totalidad la obra. Estos rubros se encuentran detallados en el presupuesto. El presente contrato complementario se lo realiza amparado en los Arts. 85, 86, y 87 de la Ley Orgánica del Sistema Nacional Orgánica del Sistema Nacional de Contratación Pública, e igualmente presentar la garantía de conformidad al artículo 74 de la LOSNCP

SEGUNDA: OBJETO DEL CONTRATO COMPLEMENTARIO. -

Con los antecedentes expuestos, el Gobierno Autónomo Descentralizado Provincial de Pastaza y el Consorcio ARKO, celebran el presente contrato complementario el mismo que corresponde al 7.94% del contrato original, por medio del cual el Contratista de manera adicional a los rubros constantes, se compromete para con la Institución a proveer los materiales, la mano de obra y a ejecutar, el Contrato Complementario para la Construcción del puente sobre el río Puyo, sector Puyupungo, parroquia Madre Tierra, cantón Mera, provincia de Pastaza.

El valor del contrato se encuentra desglosado de la siguiente manera:

TABLA DE DESCRIPCIÓN DE RUBROS, UNIDADES, CANTIDADES Y PRECIOS

No.	Rubro / Descripción	Unidad	Cantidad	Precio unitario	Precio total
1	Enrocado de protección	m3	906,38	39,72	36.001,41360
2	H. estructural de cemento portland clase B F'c=240kg/cm2 (muros)	m3	304,54	278,92	84.942,29680
3	Malla de geomembrana anclada	m2	467,37	9,99	4.669,02630
TOTAL:					125.612,73670

TERCERA: PLAZO. -

El contratista se compromete y se obliga para con la Institución a ejecutar, terminar y entregar la obra objeto del presente contrato complementario en su totalidad en un plazo de cuarenta y cinco (45) días, contados a partir de la fecha de orden de inicio impartida por el Administrador del contrato.

CUARTA: PARTIDA PRESUPUESTARIA. -



La partida presupuestaria a la que se aplicará este egreso es la No. 05.01.D505.505.750105.000.000, denominada obras públicas de transporte y vías.

QUINTA: VALOR DEL CONTRATO. -

El valor total del contrato complementario, es de USD.125.612,73 (CIENTO VEINTE Y CINCO MIL SEISCIENTOS DOCE CON SETENTA Y TRES CENTAVOS DE DÓLARES DE LOS ESTADOS UNIDOS DE NORTE AMÉRICA) sin incluir IVA, los mismos que serán cancelados de forma contra-entrega.

SEXTA: GARANTÍA. -

De conformidad a la LOSNCP, Art. 74, el contratista presenta una póliza de seguros Confianza, de fecha 16 de febrero del 2022, con una vigencia desde el 16 de febrero de 2022 hasta el 16 de febrero de 2023, para seguridad del cumplimiento de la obra y la buena calidad de los materiales.

SÉPTIMA: REAJUSTE DE PRECIOS. -

El Reajuste de precios se lo hará de conformidad al capítulo VII de la Ley Orgánica del Sistema Nacional de Contratación Pública y en base a la siguiente fórmula:

DESCRIPCION DE SIMBOLOS Y FORMULA DE REAJUSTE

SIMBOLO	DESCRIPCION	COSTO DIRECTO	COEFICIENTE
B	MANO DE OBRA	31.520,35	0,301
C	CEMENTO PORTLAND-SACOS	17.785,14	0,170
E	ACERO ESTRUCTURAL PARA PUENTES	15.522,99	0,148
M	MADERA ASER, CEPILLADA Y/O ESCUADRA (PREPARADA)	16.591,34	0,158
P	MATERIALES PÉTREOS-TUNGURAHUA	19.221,91	0,184
X	VARIOS I.P.C.	4.036,88	0,039
		104.678,61	1,000

$$Pr = Po(0.301 B1/Bo + 0.170 C1/Co + 0.148 E1/Eo + 0.158 M1/Mo + 0.184 P1/Po + 0.039 X1/Xo)$$

Los símbolos anteriores tienen el siguiente significado:

Pr = Valor reajustado del anticipo o de la planilla.

Po = Valor del anticipo o de la planilla calculada con las cantidades de obra ejecutado a los precios unitarios contractuales descontada la parte proporcional del anticipo, de haberlo pagado.

p1= Coeficiente del componente mano de obra

p2, p3, p4... pn=Coeficiente de los demás componentes principales.

px = Coeficiente de los otros componentes, considerados como "no principales", cuyo valor no excederá de 0,200.

Bo = Sueldos y salarios mínimos de una cuadrilla tipo, fijados por Ley o Acuerdo Ministerial para las correspondientes ramas de actividad, más remuneraciones adicionales y obligaciones patronales de aplicación general que deban pagarse a todos los trabajadores en el país, exceptuando el porcentaje de la participación de los trabajadores en las utilidades de empresa, los viáticos, subsidios y beneficios de orden social: esta cuadrilla tipo estará



conformada en base a los análisis de precios unitarios de la oferta adjudicada, vigentes treinta días antes de la fecha de cierre para la presentación de la oferta que constará en el contrato.

B1 = Sueldos y salarios mínimos de una cuadrilla tipo, fijados por Ley o Acuerdo Ministerial para las correspondientes ramas de actividad, más remuneraciones adicionales y obligaciones patronales de aplicación general que deban pagarse a todos los trabajadores en el país, exceptuando el porcentaje de la participación de los trabajadores en las utilidades de empresa, los viáticos, subsidios y beneficios de orden social esta cuadrilla tipo estará conformada en base a los análisis de precios unitarios de la oferta adjudicada, vigentes a la fecha del anticipo o de las planillas de ejecución de obra.

Co, Do, Eo, ...Zo = Los precios o índices de precios de los componentes principales vigentes treinta días antes de la fecha de cierre para la presentación de las ofertas, fecha que constará en el contrato.

C1, D1, E1, ...Z1 = Los precios o índices de precios de los componentes principales a la fecha del pago del anticipo o de las planillas de ejecución de obras.

Xo = Índice de componentes no principales correspondiente al tipo de obra y a la falta de éste, el índice de precios al consumidor treinta días antes de la fecha de cierre para la presentación de las ofertas, fecha que constará en el contrato.

X1 = Índice de componentes no principales correspondiente al tipo de obra y a la falta de éste, el índice de precios al consumidor a la fecha del pago del anticipo o de las planillas de ejecución de obras.

CUADRILLA TIPO

DESCRIPCION	COST.DIRECT.	SRH	#HOR./HOM.	COEF.
OPERADOR EQUIPO PESADO C1	1.169,23	4,29	272,55	0,034
SIN TITULO D2	1.051,40	3,87	271,68	0,034
ESTRUCTURA OCUPACIONAL C1	2.874,86	4,29	670,13	0,082
ESTRUCTURA OCUPACIONAL D1	5.784,55	3,87	1.494,72	0,185
ESTRUCTURA OCUPACIONAL E2	20.640,31	3,83	5.389,11	0,665
	31.520,35		8.098,19	1,000

OCTAVA: SEGUIMIENTO. -

En todo lo que no se encuentre contemplado en el presente contrato complementario las partes se sujetan a lo establecido en el contrato principal.



Firmado electrónicamente por:
**JAIME PATRICIO
GUEVARA
BLASCHKE**



Ing. Jaime Guevara Blaschke
PREFECTO DEL GOBIERNO AUTÓNOMO
DESCENTRALIZADO PROVINCIAL DE PASTAZA



Firmado electrónicamente por:
**CLAUDIO FERMIN
CAYAMBE
GUILCAPI**

Ing. Claudio Fermin Cayambe Guilcapi

CONSORCIO ARKO
PROCURADOR COMÚN
C. C. 1600462723

Elaborado por: Wendy López	 <p>Firmado electrónicamente por: WENDY JACQUELINE LOPEZ VILLARROEL</p>
Revisado por: Dr. Danilo Andrade.	 <p>Firmado electrónicamente por: DANILO RAFAEL ANDRADE SANTAMARIA</p>

GOBIERNO AUTONOMO DESCENTRALIZADO PROVINCIAL DE PASTAZA

CERTIFICACION PRESUPUESTARIA No: 7

Transacción No: 7

Fecha: 19/01/2022

Responsable: RAMOS CAMPAÑA DANIEL ANIBAL

Identificación: Cédula 1600324378

Programa: 05 FUNCION SERVICIO CONECTIVIDAD VIALIDAD Y ENERGIA

SubPrograma: 01 MOVILIDAD CONECTIVIDAD Y ENERGIA

Proyecto: D505 CONSTRUCCION VIAL RURAL PROVINCIAL

Actividad: 505 CONSTRUCCION VIAS ASFALTADAS

DOCUMENTOS DE REFERENCIA

Documento	No	Fecha	Valor	Detalle
MEMORANDO	DOP-2022-3656-M	18/01/2022	125,612.73	OBRAS PUBLICAS

DETALLE:

CONTRATO COMPLEMENTARIO PROYECTO: CONSTRUCCIÓN DEL PUENTE SOBRE EL RÍO PUYO, SECTOR PUYUPUNGO, PARROQUIA MADRE TIERRA, CANTON MERA, PROVINCIA DE PASTAZA

JOSE

Partida Presupuestaria	Valor
05.01.D505.505.750105.000.000 OBRAS PUBLICAS DE TRANSPORTE Y VIAS	125,612.73
Total =>	125,612.73



Firmado electrónicamente por:
JOSE MAURICIO
MARIN MONTERO

Jefe De Presupuestos

Memorando Nro. GADPPZ-OBRA-PUBLICAS-2022-3656-M

Puyo, 18 de enero de 2022

PARA: Sra. Lcda. Livia Marilu Ordoñez Paredes
Directora Financiera (E)

ASUNTO: SOLICITUD DE PARTIDA PRESUPUESTARIA DE EXCEDENTES, RUBROS NUEVOS Y CONTRATO COMPLEMENTARIO PROYECTO: CONSTRUCCIÓN DEL PUENTE SOBRE EL RÍO PUYO, SECTOR PUYUPUNGO, PARROQUIA MADRE TIERRA, CANTON MERA, PROVINCIA DE PASTAZA

Señora Directora (E), reciba un atento y cordial saludo, dando continuidad al Oficio N°: CCI-2021-120, solicito muy comedidamente disponga a quien corresponda proceda certificar la partida presupuestaria de \$ 31,605.86 (Treinta y un mil seiscientos cinco, 86/100 dólares de los Estados Unidos de América), equivalentes al 1.998% de orden de trabajo - rubros nuevos; \$ 125,612.74 (Ciento veinte y cinco mil seiscientos doce, 74/100 dólares de los Estados Unidos de América), equivalentes al 7.942% de contrato complementario; y 78,871.28 (Setenta y ocho mil ochocientos setenta y un, 28/100 dólares de los Estados Unidos de América) equivalentes al 4.99% de excedentes de obra; para el proyecto "**CONSTRUCCIÓN DEL PUENTE SOBRE EL RÍO PUYO, SECTOR PUYUPUNGO, PARROQUIA MADRE TIERRA, CANTON MERA, PROVINCIA DE PASTAZA**"

Particular que solicito para los fines pertinentes.

Atentamente,

Documento firmado electrónicamente

Ing. Daniel Anibal Ramos Campaña
DIRECTOR DE OBRAS PUBLICAS

Anexos:

- APROBACIÓN DE DISEÑOS_ING FABIÁN SALAZAR
- RUBROS NUEVOS
- CONTRATO COMPLEMENTARIO
- SOLICITUD RECURSOS
- CERTIFICACION POA 21



Firmado electrónicamente por:
**DANIEL ANIBAL
RAMOS CAMPANA**

CERTIFICACIÓN POA N° 114 – OOPP – 2022.

Puyo, 18 de marzo del 2022

En referencia a lo que determina el Código Orgánico de Organización Territorial, Autonomía y Descentralización en el Art. 233 y Art. 234, de la Sección Cuarta, Formulación del Presupuesto, en el párrafo primero, Programación del Presupuesto en donde indica:

Art. 233.- Plazo. - "Todas las dependencias de los gobiernos autónomos descentralizados deberán preparar antes del 10 de septiembre de cada año su plan operativo anual y el correspondiente presupuesto para el año siguiente, que contemple los ingresos y egresos de conformidad con las prioridades establecidas en el plan de desarrollo y ordenamiento territorial y bajo los principios de la participación definidos en la Constitución y la ley."

Art. 234.- Contenido. - "Cada plan operativo anual deberá contener una descripción de la magnitud e importancia de la necesidad pública que satisface, la especificación de sus objetivos y metas, la indicación de los recursos necesarios para su cumplimiento."

Los programas deberán formularse en función de los planes de desarrollo y de ordenamiento territorial. A fin de hacer posible su evaluación técnica, las dependencias de los gobiernos autónomos descentralizados deberán presentar programas alternativos con objetivos de corto, mediano y largo plazo. Al respecto me permito certificar que luego de la revisión del POA 2022. Aprobado, constan las siguientes actividades:

MEGAPROGRAMA: MOVILIDAD, CONECTIVIDAD Y ENERGÍA.

PROGRAMA: MANTENIMIENTO VIAL PROVINCIAL.

PROYECTO: CONSTRUCCIÓN DE VÍAS ASFALTADAS.

DESCRIPCIÓN	PARTIDA	RUBRO, SIN IVA
"CONTRATO COMPLEMENTARIO PARA LA CONTRUCCIÓN DEL PUENTE SOBRE EL RÍO PUYO, SECTOR PUYUPUNGO, PARROQUIA MADRE TIERRA, CANTÓN MERA, PROVINCIA DE PASTAZA".	75.01.05	125.612,74 USD

Con la finalidad de cumplir los siguientes objetivos:

- **OBJETIVO GENERAL:**
 - ✓ MEJORAR LA INFRAESTRUCTURA VIAL PARA EL DESARROLLO SOCIO ECONÓMICO DE LA PROVINCIA MEDIANTE LA CONSTRUCCIÓN DE ASFALTOS.
- **OBJETIVO ESPECÍFICO:**
 - ✓ PLANIFICAR Y CONSTRUIR EL MEJORAMIENTO VIAL PROVINCIAL MEDIANTE LA CONSTRUCCIÓN DE ASFALTOS.

La Dirección Financiera de conformidad con su competencia verificará la disponibilidad y la partida presupuestaria a ser aplicada.

Particular que pongo en su conocimiento para los fines pertinentes.

Atentamente,



Firmado electrónicamente por:
**DANIEL ANIBAL
RAMOS CAMPANA**

Ing. Daniel Ramos
DIRECTOR DE OBRAS PÚBLICAS
DR/AO



OFICIO N°: CCI-2021-120

Puyo, 13 de enero de 2022

Ingeniero
Daniel Ramos
ADMINISTRADOR DE CONTRATO

Presente.-

Dando continuidad al proceso de contratación de obras código **LICO-GADPPz-001-2021** cuyo objeto es la **"CONSTRUCCIÓN DEL PUENTE SOBRE EL RÍO PUYO, SECTOR PUYUPUNGO, PARROQUIA MADRE TIERRA, CANTÓN MERA, PROVINCIA DE PASTAZA"**, y en respuesta al Oficio Nro. GADPPZ-OBRAS-PUBLICAS-2022-0158-O me permito presentar un informe de fiscalización con el objetivo de dar a conocer los montos requeridos para la ejecución de excedentes de obra, rubros nuevos y contrato complementario, según el siguiente detalle:

MONTO DEL CONTRATO=	1,581,633.7243 \$
----------------------------	--------------------------

TRABAJO REQUERIDO	MONTO	% EQUIVALENTE DEL MONTO DEL CONTRATO
ORDEN DE TRABAJO - RUBROS NUEVOS	31,605.86 \$	1.998%
CONTRATO COMPLEMENTARIO	125,612.73670 \$	7.942%
EXCEDENTES DE OBRA	78,871.28400 \$	4.99%
TOTAL	236,089.88070 \$	14.93%

Cabe señalar que se ha obtenido la aprobación de diseños y cantidades de obra por parte del consultor del proyecto, Ing. Fabián Salazar. Además, como equipo de fiscalización se recomienda la VIABILIDAD de la gestión, pues es sumamente importante garantizar la seguridad de la estructura, por lo que, se solicita por su intermedio se gestione la asignación de partidas presupuestarias para poder efectuar los trabajos conforme estipula la ley.

Se anexa informe de fiscalización con el requerimiento, así como la documentación correspondiente en formato físico y digital.

Particular que comunico, para los fines pertinentes.

Atentamente.



Firmado electrónicamente por:
**MARCIA JANETH
LOPEZ PAREDES**

Ing. Marcia López

PROCURADOR COMÚN CONSORCIO COLOVAL INGENIERÍA



INFORME DE FISCALIZACIÓN

1. ANTECEDENTES

Dentro del proceso de contratación **LICO-GADPPz-001-2021** cuyo objeto es la **“CONSTRUCCIÓN DEL PUENTE SOBRE EL RÍO PUYO, SECTOR PUYUPUNGO, PARROQUIA MADRE TIERRA, CANTÓN MERA, PROVINCIA DE PASTAZA”**, se han presentado varios inconvenientes respecto a los diseños del proyecto, con el siguiente antecedente:

- Mediante oficio N°: CCI-2021-004, se informan las novedades respecto a la implantación, a la inexistencia de protecciones laterales (muros de ala) e internas (muros pantalla) y a los niveles de cimentación del proyecto.
- Mediante oficio N°: CCI-2021-006, se informa que el suelo encontrado en obra no corresponde a lo indicado en el estudio de suelos entregado dentro de la documentación contractual, por lo que se retrasan los trabajos y se solicita una primera reprogramación del proyecto.
- Se realizan estudios de suelos en las 2 torres del proyecto a finales del mes de julio: SPT y rotación.
- Mediante oficio N°: CCI-2021-006, se informa que los resultados del estudio de suelos no habían sido entregados debido a la complejidad de los mismos, por lo que aún no se puede realizar el rediseño de las cimentaciones y protecciones, retrasando nuevamente el avance del proyecto y necesitando una nueva reprogramación.
- A finales del mes de agosto se han entregado los resultados del estudio de suelos y se procede a realizar los rediseños.
- Mediante oficio CCI-2021-041 se presentan los rediseños del proyecto al administrador del contrato para que, por su intermedio, se gestione la aprobación al consultor (Memorando Nro. GADPPZ-OBRAS-PUBLICAS-2021-2813-M).
- Mediante Memorando Nro. GADPPZ-EECC2-2021-2400-M, el Ing. Fabián Salazar aprueba los rediseños y las cantidades entregadas.
- El día 04 de noviembre se recibe el OFICIO Nro. GADPPZ-OBRAS-PUBLICAS-2021-0124-O, donde se informa al equipo de fiscalización sobre la aprobación de los rediseños.
- Con fecha 09 de noviembre de 2021, mediante oficio N° CCI-2021-080 se informa al Consorcio ARKO sobre la aprobación de los rediseños y se plantea una reunión de trabajo.
- Posterior a la aprobación se procede a realizar el análisis económico para solicitar la disponibilidad de recursos.



2. ACTIVIDADES Y VOLÚMENES MODIFICATORIAS APROBADAS POR EL CONSULTOR

Se plantean realizar modificaciones en los siguientes puntos:

- Muros pantalla en torres de margen derecho e izquierdo.
- Muros enrocados en torres de margen derecho e izquierdo.
- Muros de ala en torre de margen izquierdo.
- Muros de gaviones en torres de margen izquierdo y derecho.
- Se modifica el nivel de cimentación de la torre del margen izquierdo, profundizando la misma en 1.50 metros.

Los volúmenes de obra aprobados se muestran a continuación:

TABLA DE DESCRIPCIÓN DE RUBROS, UNIDADES, Y CANTIDADES

No.	Rubro / Descripción	Unidad	Cantidad
1	Muro de gavión	m ³	286.00
2	Excavación para puentes (máquina)	m ³	480.00
3	Acero de refuerzo en barras f'y= 4200 kg/cm ² (puentes)	kg	13,000.00
4	Hormigón estructural de cemento portland clase B f'c=240 kg/cm ² (columnas)	m ³	1.68
5	Hormigón estructural de cemento portland clase B f'c=240 kg/cm ² (muros)	m ³	171.03
6	Hormigón estructural de cemento portland clase B f'c=240 kg/cm ² (vigas)	m ³	5.76
7	Enrocado de protección	m ³	906.38
8	Hormigón estructural de cemento portland clase B f'c=240 kg/cm ² (muro)	m ³	304.54
9	Malla geomembrana anclada	m ²	467.37

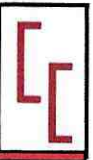

3. DESGLOSE ECONÓMICO

3.1. CUADRO DE EXCEDENTES DE OBRA

Los precios de los excedentes de obra son los mismos del contrato original:

CUADRO DE EXCEDENTES DE OBRA

ITEMS	DESCRIPCIÓN	UNIDAD	CANTIDAD	PRECIO CONTRATO	TOTAL
INFRAESTRUCTURA					
4	Excavacion para puentes (maquina)	m3	480.00	\$ 2.15	\$ 1,032.00000
6	Acero de refuerzo en barras fy=4200 kg/cm2(en puentes)	kg	13,000.00	\$ 2.22	\$ 28,860.00000
12	Hormigón estructural de cemento portland clase B f'c=240 kg/cm2 (columnas)	m3	1.68	\$ 309.85	\$ 520.54800
13	Hormigón estructural de cemento portland clase B f'c=240 kg/cm2(muros)	m3	171.03	\$ 273.60	\$ 46,793.80800
SUPERESTRUCTURA					
15	Hormigón estructural de cemento portland clase B f'c=240 kg/cm2 (vigas)	m3	5.76	\$ 289.05	\$ 1,664.92800
					\$ 78,871.28400

SON: SETENTA Y OCHO MIL OCHOCIENTOS SETENTA Y UN 28/100 DÓLARES AMERICANOS SIN INCLUIR IVA



firmado electrónicamente por:
MARCIA JANETH
LOPEZ PAREDES

**CONSORCIO COLOVAL INGENIERÍA
FISCALIZACIÓN EXTERNA**



ANEXO 2. ORDEN DE TRABAJO - RUBROS NUEVOS

Se presenta el anexo del análisis de precios unitarios, así como la documentación correspondiente:

PROYECTO: RUBROS NUEVOS CONSTRUCCIÓN DEL PUENTE SOBRE EL RIO PUYO, SECTOR PUYOPUNGO, PARROQUIA MADRE TIERRA, CANTON MERA, PROVINCIA DE PASTAZA PARROQUIA MADRE TIERRA, CANTON MERA, PROVINCIA DE PASTAZA

TABLA DE DESCRIPCIÓN DE RUBROS, UNIDADES, CANTIDADES Y PRECIOS

<u>No.</u>	<u>Rubro / Descripción</u>	<u>Unidad</u>	<u>Cantidad</u>	<u>Precio unitario</u>	<u>Precio global</u>
	RUBROS NUEVOS				
1	Muro de gavión	m3	286.00	110.51	31,605.86000
				TOTAL:	31,605.86000

SON : TREINTA Y UN MIL SEISCIENTOS CINCO DOLARES, 86000/100000 CENTAVOS

ESTOS PRECIOS NO INCLUYEN IVA



Firmado electrónicamente por:
**MARCIA JANETH
LOPEZ PAREDES**

CONSORCIO COLOVAL INGENIERÍA
ELABORADO

FECHA: 13 DE ENERO DE 2022



ANEXO 3. CONTRATO COMPLEMENTARIO

OFERENTE: *CONSORCIO COLOVAL INGENIERÍA*

PROYECTO: *CONTRATO COMPLEMENTARIO PARA LA CONSTRUCCIÓN DEL PUENTE SOBRE EL RIO PUYO, SECTOR PUYOPUNGO, PARROQUIA MADRE TIERRA, CANTON MERA, PROVINCIA DE PASTAZA PARROQUIA MADRE TIERRA, CANTON MERA, PROVINCIA DE PASTAZA*

TABLA DE DESCRIPCIÓN DE RUBROS, UNIDADES, CANTIDADES Y PRECIOS

<u>No.</u>	<u>Rubro / Descripción</u>	<u>Unidad</u>	<u>Cantidad</u>	<u>Precio unitario</u>	<u>Precio global</u>
1	Enrocado de protección	m3	906.38	39.72	36,001.41360
2	Hormigon estructural de cemento portland clase B f'c=240 kg/cm2(muros)	m3	304.54	278.92	84,942.29680
3	Malla de geomembrana anclada	m2	467.37	9.99	4,669.02630
TOTAL:					125,612.73670

SON : CIENTO VEINTE Y CINCO MIL SEISCIENTOS DOCE DOLARES, 73670/100000 CENTAVOS

PLAZO TOTAL: 45 DÍAS

ESTOS PRECIOS NO INCLUYEN IVA



Firmado electrónicamente por:
**MARCIA JANETH
LOPEZ PAREDES**

CONSORCIO COLOVAL INGENIERÍA
OFERENTE

PUYO, 13 DE ENERO DE 2022

4. CONCLUSIONES

- Con los diseños aprobados, y el análisis económico respectivo, se solicita comedidamente gestionar la disponibilidad de recursos por parte de la institución.
- Todos los trabajos propuestos tienen la finalidad de solucionar los inconvenientes encontrados en el proyecto y brindar las garantías de seguridad y durabilidad del mismo.



Firmado electrónicamente por:
**MARCIA JANETH
LOPEZ PAREDES**

Ing. Marcia López

**CONSORCIO COLOVAL INGENIERÍA
FISCALIZACIÓN EXTERNA**

PROYECTO: CONTRATO COMPLEMENTARIO PARA LA CONSTRUCCIÓN DEL PUENTE SOBRE EL RIO PUYO, SECTOR PUYOPUNGO, PARROQUIA MADRE TIERRA, CANTON MERA, PROVINCIA DE PASTAZA PARROQUIA MADRE TIERRA, CANTON MERA, PROVINCIA DE PASTAZA

TABLA DE DESCRIPCIÓN DE RUBROS, UNIDADES, CANTIDADES Y PRECIOS

<u>No.</u>	<u>Rubro / Descripción</u>	<u>Unidad</u>	<u>Cantidad</u>	<u>Precio unitario</u>	<u>Precio global</u>
1	Enrocado de protección	m3	906.38	39.72	36,001.41360
2	Hormigon estructural de cemento portland clase B f'c=240 kg/cm2(muros)	m3	304.54	278.92	84,942.29680
3	Malla de geomembrana anclada	m2	467.37	9.99	4,669.02630
TOTAL:					125,612.73670

SON : CIENTO VEINTE Y CINCO MIL SEISCIENTOS DOCE DOLARES, 73670/100000 CENTAVOS

PLAZO TOTAL: 45 DÍAS

ESTOS PRECIOS NO INCLUYEN IVA

Firmado electrónicamente por:
MARCIA JANETH
LOPEZ PAREDES
CON: CLOVAL INGENIERIA
ELABORADO

PUYO, 13 DE ENERO DE 2022

PROYECTO: CONTRATO COMPLEMENTARIO PARA LA CONSTRUCCIÓN DEL PUENTE SOBRE EL RIO PUYO, SECTOR PUYOPUNGO, PARROQUIA MADRE TIERRA, CANTON MERA, PROVINCIA DE PASTAZA -PARROQUIA MADRE TIERRA, CANTON MERA, PROVINCIA DE PASTAZA

ANALISIS DE PRECIOS UNITARIOS

HOJA 1 DE 3
UNIDAD: m3

RUBRO : 1
DETALLE : Enrocado de protección

EQUIPO DESCRIPCION	CANTIDAD A	TARIFA B	COSTO HORA C=AxB	RENDIMIENTO R	COSTO D=CxR
Herramienta Menor 5% de M.O.					0.31
EXCAVADORA SOBRE ORUGAS	1.00	35.00	35.00	0.300	10.50
BOMBA EXTRACTORA DE AGUA	1.00	3.30	3.30	1.000	3.30
SUBTOTAL M					14.11
MANO DE OBRA DESCRIPCION	CANTIDAD A	JORNAL/HR B	COSTO HORA C=AxB	RENDIMIENTO R	COSTO D=CxR
OPERADOR EQUIPO PESADO 1 OP C1	1.00	4.29	4.29	0.300	1.29
ENGRASADOR O ABASTEC. RESPONS. ST D2	1.00	3.87	3.87	0.300	1.16
PEON EO E2	2.00	3.83	7.66	0.500	3.83
SUBTOTAL N					6.28
MATERIALES DESCRIPCION	UNIDAD	CANTIDAD A	PRECIO UNIT. B	COSTO C=AxB	
PÉTREOS, ROCA DE GRAN DIMENSIÓN	1.00	1.000	12.71	12.71	
SUBTOTAL O					12.71
TRANSPORTE DESCRIPCION	UNIDAD	CANTIDAD A	TARIFA B	COSTO C=AxB	
SUBTOTAL P					0.00
TOTAL COSTO DIRECTO (M+N+O+P)					33.10
INDIRECTOS (%)					13.00% 4.30
UTILIDAD (%)					7.00% 2.32
COSTO TOTAL DEL RUBRO					39.72
VALOR OFERTADO					39.72

SON: TREINTA Y NUEVE DOLARES, 72/100 CENTAVOS
ESTOS PRECIOS NO INCLUYEN IVA

PUYO, 13 DE ENERO DE 2022

Firmado electrónicamente por:
MARCIA JANETH LOPEZ PAREDES
CONSORCIO GUSVAL INGENIERÍA
ELABORADO

PROYECTO: CONTRATO COMPLEMENTARIO PARA LA CONSTRUCCIÓN DEL PUENTE SOBRE EL RIO PUYO, SECTOR PUYOPUNGO, PARROQUIA MADRE TIERRA, CANTON MERA, PROVINCIA DE PASTAZA -PARROQUIA MADRE TIERRA, CANTON MERA, PROVINCIA DE PASTAZA

ANALISIS DE PRECIOS UNITARIOS

HOJA 2 DE 3

RUBRO : 2

UNIDAD: m3

DETALLE : Hormigon estructural de cemento portland clase B f'c=240 kg/cm2(muros)

EQUIPO DESCRIPCION	CANTIDAD A	TARIFA B	COSTO HORA C=AxB	RENDIMIENTO R	COSTO D=CxR
Herramienta Menor 5% de M.O.					3.85
CONCRETERA 1 SACO	1.00	5.00	5.00	1.100	5.50
RAMPA O ELEVADOR	1.00	4.00	4.00	1.100	4.40
					=====
SUBTOTAL M					13.75

MANO DE OBRA DESCRIPCION		CANTIDAD A	JORNAL/HR B	COSTO HORA C=AxB	RENDIMIENTO R	COSTO D=CxR
PEON	EO E2	6.00	3.83	22.98	2.200	50.56
ALBAÑIL/CARPINTERO	EO D2	2.00	3.87	7.74	2.200	17.03
MAESTRO MAYOR EJEC OBRAS CIVIL	EO C1	1.00	4.29	4.29	2.200	9.44
					=====	
SUBTOTAL N						77.03

MATERIALES DESCRIPCION	UNIDAD	CANTIDAD A	PRECIO UNIT. B	COSTO C=AxB
CEMENTO PORTLAND	SACO	8.000	7.30	58.40
PÉTREOS,ARENA NEGRA	M3	0.750	14.36	10.77
PÉTREOS,RIPIO TRITURADO	M3	0.750	19.36	14.52
MADERA, TABLA ENCOFRADO	U	10.000	2.50	25.00
MADERA, PUNTALES	ML	26.000	0.22	5.72
CLAVOS	KG	1.000	2.17	2.17
MADERA, LISTONES DE 6CM*8CM	ML	18.000	1.32	23.76
ALAMBRE DE AMARRE GALV.	KG	0.050	3.39	0.17
AGUA	M3	0.250	0.10	0.03
ADITIVO	KG	0.400	2.78	1.11
				=====
SUBTOTAL O				141.65

TRANSPORTE DESCRIPCION	UNIDAD	CANTIDAD A	TARIFA B	COSTO C=AxB
				=====
SUBTOTAL P				0.00

TOTAL COSTO DIRECTO (M+N+O+P)		232.43
INDIRECTOS (%)	13.00%	30.22
UTILIDAD (%)	7.00%	16.27
COSTO TOTAL DEL RUBRO		278.92
VALOR OFERTADO		278.92

SON: DOSCIENTOS SETENTA Y OCHO DOLARES, 92/100 CENTAVOS
ESTOS PRECIOS NO INCLUYEN IVA

PUYO, 13 DE ENERO DE 2022

Firmado electrónicamente por:
MARCIA JANETH LOPEZ PAREDES
CONSORCIO DE INGENIERÍA
ELABORADO

PROYECTO: CONTRATO COMPLEMENTARIO PARA LA CONSTRUCCIÓN DEL PUENTE SOBRE EL RIO PUYO, SECTOR PUYOPUNGO, PARROQUIA MADRE TIERRA, CANTON MERA, PROVINCIA DE PASTAZA -PARROQUIA MADRE TIERRA, CANTON MERA, PROVINCIA DE PASTAZA

ANALISIS DE PRECIOS UNITARIOS

HOJA 3 DE 3

RUBRO : 3

UNIDAD: m2

DETALLE : Malla de geomembrana anclada

<i>EQUIPO</i>		<i>CANTIDAD</i>	<i>TARIFA</i>	<i>COSTO HORA</i>	<i>RENDIMIENTO</i>	<i>COSTO</i>
<i>DESCRIPCION</i>		<i>A</i>	<i>B</i>	<i>C=AxB</i>	<i>R</i>	<i>D=CxR</i>
Herramienta Menor 5% de M.O.						0.25
						=====
SUBTOTAL M						0.25
<i>MANO DE OBRA</i>		<i>CANTIDAD</i>	<i>JORNAL/HR</i>	<i>COSTO HORA</i>	<i>RENDIMIENTO</i>	<i>COSTO</i>
<i>DESCRIPCION</i>		<i>A</i>	<i>B</i>	<i>C=AxB</i>	<i>R</i>	<i>D=CxR</i>
ALBAÑIL/CARPINTERO	EO D2	1.00	3.87	3.87	0.330	1.28
PEON	EO E2	3.00	3.83	11.49	0.330	3.79
						=====
SUBTOTAL N						5.07
<i>MATERIALES</i>		<i>UNIDAD</i>	<i>CANTIDAD</i>	<i>PRECIO UNIT.</i>	<i>COSTO</i>	
<i>DESCRIPCION</i>			<i>A</i>	<i>B</i>	<i>C=AxB</i>	
Geomembrana lisa HDPE 0.75mm		m2	1.050	2.87	3.01	
					=====	
SUBTOTAL O					3.01	
<i>TRANSPORTE</i>		<i>UNIDAD</i>	<i>CANTIDAD</i>	<i>TARIFA</i>	<i>COSTO</i>	
<i>DESCRIPCION</i>			<i>A</i>	<i>B</i>	<i>C=AxB</i>	
					=====	
SUBTOTAL P					0.00	
TOTAL COSTO DIRECTO (M+N+O+P)						8.33
INDIRECTOS (%)						13.00% 1.08
UTILIDAD (%)						7.00% 0.58
COSTO TOTAL DEL RUBRO						9.99
VALOR OFERTADO						9.99

SON: NUEVE DOLARES, 99/100 CENTAVOS
ESTOS PRECIOS NO INCLUYEN IVA

PUYO, 13 DE ENERO DE 2022



Firmado electrónicamente por:
MARCIA JANETH LOPEZ PAREDES

CONSORCIO SAC SAC INGENIERÍA
ELABORADO

CONTRATO COMPLEMENTARIO PARA LA CONSTRUCCIÓN DEL PUENTE SOBRE EL RIO PUYO, SECTOR PUYOPUNGO, PARROQUIA MADRE TIERRA, CANTON MERA, PROVINCIA DE PASTAZA PARROQUIA MADRE TIERRA, CANTON MERA, PROVINCIA DE PASTAZA

CRONOGRAMA DE EQUIPO

DESCRIPCION	PERIODOS							
	1 MES				2 MES			
	1	2	3	4	5	6	7	8
BOMBA EXTRACTORA DE AGUA	2,243.29				747.76			
CONCRETERA 1 SACO	1,256.21				418.74			
EXCAVADORA SOBRE ORUGAS	7,137.64				2,379.21			
RAMPA O ELEVADOR	1,004.97				334.99			
HERRAMIENTA MENOR	1,206.94				363.37			
	PARCIAL				12,849.04			
	ACUMULADO				17,093.11			

PLAZO TOTAL: 45 DÍAS
 PUYO, 13 DE ENERO DE 2022



Firmado electrónicamente por:
MARCIA JANETH
LOPEZ PAREDES

CONSORCIO COLOVAL INGENIERÍA
 ELABORADO

CONTRATO COMPLEMENTARIO PARA LA CONSTRUCCIÓN DEL PUENTE SOBRE EL RIO PUYO, SECTOR PUYOPUNGO, PARROQUIA MADRE TIERRA, CANTON MERA, PROVINCIA DE PASTAZA PARROQUIA MADRE TIERRA, CANTON MERA, PROVINCIA DE PASTAZA

CRONOGRAMA DE PERSONAL (MANO DE OBRA)

DESCRIPCION	PERIODOS							
	1 MES				2 MES			
	1	2	3	4	5	6	7	8
MAESTRO MAYOR EJEC OBRAS CIVIL -- (EO C1)	2,155.70				718.57			
ALBAÑIL/CARPINTERO -- (EO D2)	4,486.16				1,296.43			
PEON -- (EO E2)	15,922.97				4,716.94			
OPERADOR EQUIPO PESADO 1 -- (OP C1)	874.87				291.62			
ENGRASADOR O ABASTEC. RESPONS. -- (ST D2)	789.22				263.07			
PARCIAL	24,228.91				7,286.63			
ACUMULADO	24,228.91				31,515.54			

PLAZO TOTAL: 45 DÍAS
 PUYO, 13 DE ENERO DE 2022



Firmado electrónicamente por:
**MARCIA JANETH
 LOPEZ PAREDES**

CGRSU SIO COLOVAL INGENIERÍA
 ELABORADO

CONTRATO COMPLEMENTARIO PARA LA CONSTRUCCIÓN DEL PUENTE SOBRE EL RIO PUYO,
SECTOR PUYOPUNGO, PARROQUIA MADRE TIERRA, CANTON MERA, PROVINCIA DE PASTAZA
PARROQUIA MADRE TIERRA, CANTON MERA, PROVINCIA DE PASTAZA

CRONOGRAMA DE MATERIALES

DESCRIPCION	PERIODOS							
	1 MES				2 MES			
	1	2	3	4	5	6	7	8
ADITIVO -- (KG)	254.00				84.67			
AGUA -- (M3)	5.71				1.90			
ALAMBRE DE AMARRE GALV. -- (KG)	38.72				12.91			
CEMENTO PORTLAND -- (SACO)	13,338.86				4,446.29			
CLAVOS -- (KG)	495.64				165.21			
Geomembrana lisa HDPE 0.75mm -- (m2)	1,408.42							
MADERA, LISTONES DE 6CM*8CM -- (ML)	5,426.90				1,808.97			
MADERA, PUNTALES -- (ML)	1,306.48				435.49			
MADERA, TABLA ENCOFRADO -- (U)	5,710.13				1,903.38			
PÉTREOS, ROCA DE GRAN DIMENSIÓN -- (1)	8,640.07				2,880.02			
PÉTREOS,ARENA NEGRA -- (M3)	2,459.98				819.99			
PÉTREOS,RIPIO TRITURADO -- (M3)	3,316.52				1,105.51			
	PARCIAL				42,401.40			
	ACUMULADO				42,401.40			
					13,664.33			
					56,065.73			

PLAZO TOTAL: 45 DÍAS
PUYO, 13 DE ENERO DE 2022



Firmado electrónicamente por:
**MARCIA JANETH
LOPEZ PAREDES**

CONSORCIO COLOVAL INGENIERÍA
ELABORADO

PROYECTO: CONTRATO COMPLEMENTARIO PARA LA CONSTRUCCIÓN DEL PUENTE SOBRE EL RIO PUYO, SECTOR PUYOPUNGO, PARROQUIA MADRE TIERRA, CANTON MERA, PROVINCIA DE PASTAZA - PARROQUIA MADRE TIERRA, CANTON MERA, PROVINCIA DE PASTAZA

CRONOGRAMA VALORADO DE TRABAJOS

RUBRO	DESCRIPCION	UNIDAD	CANTIDAD	P. UNITARIO	P. TOTAL	PERIODOS (MESES/SEMANAS)							
						1 MES				2 MES			
						1	2	3	4	5	6	7	8
1	Enrocado de protección	m3	906.38	39.72	36,001.41360	27,001.06020				0,000.35340			
2	Hormigon estructural de cemento portland clase B f'c	m3	304.54	278.92	84,942.29680	63,706.72280				21,235.57420			
3	Malla de geomembrana anclada	m2	467.37	9.99	4,669.02630	4,669.02630							
INVERSION MENSUAL					125,612.73670	95,376.80910				30,235.92760			
AVANCE MENSUAL (%)						75.93				24.07			
INVERSION ACUMULADA AL 100% (línea e=1p)						95,376.80910				125,612.73670			
AVANCE ACUMULADO (%)						75.93				100.00			
INVERSION ACUMULADA AL 80% (línea e=0.5p)						76,301.44728				100,490.18936			
AVANCE ACUMULADO (%)						60.74				80.00			
PLAZO TOTAL: 45 DÍAS													



Firmado electrónicamente por:
**MARCIA JANETH
 LOPEZ PAREDES**

CONSULTORA ROVAL INGENIERÍA
 ELABORADO

PUYO, 13 DE ENERO DE 2022

GOBIERNO AUTONOMO DESCENTRALIZADO PROVINCIAL DE PASTAZA

PROYECTO: CONTRATO COMPLEMENTARIO PARA LA CONSTRUCCIÓN DEL PUENTE SOBRE EL RIO PUYO, SECTOR PUYOPUNGO, PARROQUIA MADRE TIERRA, CANTON MERA, PROVINCIA DE PASTAZA

UBICACION: PARROQUIA MADRE TIERRA, CANTON MERA, PROVINCIA DE PASTAZA

ASIGNACION DE SIMBOLOS

SIMBOLO	DESCRIPCION	% COSTO DIRECTO
X	ADITIVO	0.32
X	AGUA	0.01
X	ALAMBRE DE AMARRE GALV.	0.05
C	CEMENTO PORTLAND	16.99
X	CLAVOS	0.63
X	Geomembrana lisa HDPE 0.75mm	1.34
M	MADERA, LISTONES DE 6CM*8CM	6.91
M	MADERA, PUNTALES	1.66
M	MADERA, TABLA ENCOFRADO	7.27
P	PÉTREOS, ROCA DE GRAN DIMENSIÓN	11.01
P	PÉTREOS, ARENA NEGRA	3.13
P	PÉTREOS, RIPIO TRITURADO	4.22
E	Equipo propiamente dicho(100%)	14.83
X	Herramienta Menor(% total)	1.50
B	Mano de Obra	30.11



Firmado electrónicamente por:
**MARCIA JANETH
LOPEZ PAREDES**

GOBIERNO AUTONOMO DESCENTRALIZADO PROVINCIAL DE PASTAZA

PROYECTO: CONTRATO COMPLEMENTARIO PARA LA CONSTRUCCIÓN DEL PUENTE SOBRE EL RIO PUYO, SECTOR PUYOPUNGO, PARROQUIA MADRE TIERRA, CANTON MERA, PROVINCIA DE PASTAZA

UBICACION: PARROQUIA MADRE TIERRA, CANTON MERA, PROVINCIA DE PASTAZA

DESCRIPCION DE SIMBOLOS Y FORMULA DE REAJUSTE

SIMBOLO	DESCRIPCION	COSTO DIRECTO	COEFICIENTE
B	MANO DE OBRA	31,520.35	0.301
C	CEMENTO PORTLAND-SACOS	17,785.14	0.170
E	ACERO ESTRUCTURAL PARA PUENTES	15,522.99	0.148
M	MADERA ASERRADA, CEPILLADA Y/O ESCUADRADA (PREPARADA)	16,591.34	0.158
P	MATERIALES PÉTREOS-TUNGURAHUA	19,221.91	0.184
X	VARIOS IPC	4,036.88	0.039
		104,678.61	1.000

$$Pr = Po(0.301 B1/Bo + 0.170 C1/Co + 0.148 E1/Eo + 0.158 M1/Mo + 0.184 P1/Po + 0.039 X1/Xo)$$

PUYO, 13 DE ENERO DE 2022

EN DONDE:

- Pr = Valor reajustado del anticipo o de la planilla.
Po = Valor del anticipo o de la planilla calculada con las cantidades de obra ejecutado a los precios unitarios contractuales descontada la parte proporcional del anticipo, de haberlo pagado.
- Bo = Sueldos y salarios minimos de una cuadrilla tipo, fijados por Ley o Acuerdo Ministerial para las correspondientes ramas de actividad, más remuneraciones adicionales y obligaciones patronales de aplicación general que deban pagarse a todos los trabajadores en el país, exceptuando el porcentaje de la participación de los trabajadores en las utilidades de empresa, los viaticos, subsidios y beneficios de orden social: esta cuadrilla tipo estará conformada en base a los análisis de precios unitarios de la oferta adjudicada vigentes treinta días antes de la fecha de cierre.
- B1 = Sueldos y salarios minimos de una cuadrilla tipo, fijados por Ley o Acuerdo Ministerial para las correspondientes ramas de actividad, más remuneraciones adicionales y obligaciones patronales de aplicación general que deban pagarse a todos los trabajadores en el país, exceptuando el porcentaje de la participación de los trabajadores en las utilidades de empresa, los viaticos, subsidios y beneficios de orden social: esta cuadrilla tipo estará conformada en base a los análisis de precios unitarios de la oferta adjudicada vigentes treinta días antes de la fecha de cierre.
- Co, Do, Eo...Zo = Los precios o índices de precios de los componentes principales vigentes 30 días antes de la fecha de cierre para la presentación de las ofertas, fecha que constará en el contrato.
- C1, D1, E1...Z1 = Los precios o índices de precios de los componentes principales a la fecha del pago del anticipo o de las planillas de ejecución de obra.
- Xo = Índice de componentes no principales correspondiente al tipo de obra y a la falta de este, el índice de precios al consumidor treinta días antes de la fecha de cierre de la presentación de las ofertas, que constará en el contrato.
- X1 = Índice de componentes no principales correspondiente al tipo de obra y a la falta de este, el índice de precios al consumidor a la fecha del pago del anticipo o de las planillas de ejecución de obra.



GOBIERNO AUTONOMO DESCENTRALIZADO PROVINCIAL DE PASTAZA

PROYECTO: CONTRATO COMPLEMENTARIO PARA LA CONSTRUCCIÓN DEL PUENTE SOBRE EL RIO PUYO, SECTOR PUYOPUNGO,
PARROQUIA MADRE TIERRA, CANTON MERA, PROVINCIA DE PASTAZA
UBICACION: PARROQUIA MADRE TIERRA, CANTON MERA, PROVINCIA DE PASTAZA

CUADRILLA TIPO

DESCRIPCION	COST.DIRECT.	SRH	#HOR./HOM.	COEF.
OPERADOR EQUIPO PESADO C1	1,169.23	4.29	272.55	0.034
SIN TITULO D2	1,051.40	3.87	271.68	0.034
ESTRUCTURA OCUPACIONAL C1	2,874.86	4.29	670.13	0.082
ESTRUCTURA OCUPACIONAL D2	5,784.55	3.87	1,494.72	0.185
ESTRUCTURA OCUPACIONAL E2	20,640.31	3.83	5,389.11	0.665
	31,520.35		8,098.19	1.000

PUYO, 13 DE ENERO DE 2022



Firmado electrónicamente por:
**MARCIA JANETH
LOPEZ PAREDES**

CONSORCIO COLOVAL INGENIERÍA
ELABORADO

CONTRATO COMPLEMENTARIO PARA LA CONSTRUCCIÓN DEL PUENTE SOBRE EL RIO PUYO, SECTOR PUYOPUNGO, PARROQUIA MADRE TIERRA, CANTON MERA, PROVINCIA DE PASTAZA PARROQUIA MADRE TIERRA, CANTON MERA, PROVINCIA DE PASTAZA

ANALISIS DE PRECIOS UNITARIOS
CUADRO AUXILIAR: TARIFA DE EQUIPOS

DESCRIPCION	COSTOxHORA	HORA-EQUIPO	COSTO TOTAL
Herramienta menor(% total)	1,570.30		1,570.30
BOMBA EXTRACTORA DE AGUA	3.30	906.38	2,991.05
CONCRETERA 1 SACO	5.00	334.99	1,674.95
EXCAVADORA SOBRE ORUGAS	35.00	271.91	9,516.85
RAMPA O ELEVADOR	4.00	334.99	1,339.96

TOTAL: 17,093.11

ESTOS PRECIOS NO INCLUYEN IVA



Firmado electrónicamente por:

MARCIA JANETH
LOPEZ PAREDES

CONSORCIO COLOVAL INGENIERÍA
ELABORADO

PUYO, 13 DE ENERO DE 2022

CONTRATO COMPLEMENTARIO PARA LA CONSTRUCCIÓN DEL PUENTE SOBRE EL RIO PUYO, SECTOR PUYOPUNGO, PARROQUIA MADRE TIERRA, CANTON MERA, PROVINCIA DE PASTAZA PARROQUIA MADRE TIERRA, CANTON MERA, PROVINCIA DE PASTAZA

ANALISIS DE PRECIOS UNITARIOS
CUADRO AUXILIAR: COSTOS DE MATERIALES

DESCRIPCION	UNIDAD	PRECIO UNIT.	CANTIDAD	COSTO TOTAL
ADITIVO	KG	2.78	121.82	338.66
AGUA	M3	0.10	76.14	7.61
ALAMBRE DE AMARRE GALV.	KG	3.39	15.23	51.63
CEMENTO PORTLAND	SACO	7.30	2,436.32	17,785.14
CLAVOS	KG	2.17	304.54	660.85
Geomembrana lisa HDPE 0.75mm	m2	2.87	490.74	1,408.42
MADERA, LISTONES DE 6CM*8CM	ML	1.32	5,481.72	7,235.87
MADERA, PUNTALES	ML	0.22	7,918.04	1,741.97
MADERA, TABLA ENCOFRADO	U	2.50	3,045.40	7,613.50
PÉTREOS, ROCA DE GRAN DIMENSIÓN	1.00	12.71	906.38	11,520.09
PÉTREOS, ARENA NEGRA	M3	14.36	228.41	3,279.97
PÉTREOS, RIPIO TRITURADO	M3	19.36	228.41	4,422.02
			TOTAL:	56,065.73

ESTOS PRECIOS NO INCLUYEN IVA



Firmado electrónicamente por:
**MARCIA JANETH
LOPEZ PAREDES**

CONSORCIO COLOVAL INGENIERÍA
ELABORADO

PUYO, 13 DE ENERO DE 2022

CONTRATO COMPLEMENTARIO PARA LA CONSTRUCCIÓN DEL PUENTE SOBRE EL RIO PUYO, SECTOR PUYOPUNGO, PARROQUIA MADRE TIERRA, CANTON MERA, PROVINCIA DE PASTAZA PARROQUIA MADRE TIERRA, CANTON MERA, PROVINCIA DE PASTAZA

ANALISIS DE PRECIOS UNITARIOS
CUADRO AUXILIAR: COSTOS DE MANO DE OBRA

DESCRIPCION	CAT.	SAL.REALxHORA	HOR-HOMBRE	COSTO TOTAL
MAESTRO MAYOR EJEC OBRAS CIVIL	EO C1	4.29	669.99	2,874.26
ALBAÑIL/CARPINTERO	EO D2	3.87	1,494.21	5,782.59
PEON	EO E2	3.83	5,389.01	20,639.91
OPERADOR EQUIPO PESADO 1	OP C1	4.29	271.91	1,166.49
ENGRASADOR O ABASTEC. RESPONS.	ST D2	3.87	271.91	1,052.29

TOTAL: 31,515.54

ESTOS PRECIOS NO INCLUYEN IVA



Firmado electrónicamente por:
MARCIA JANETH
LOPEZ PAREDES

CONSORCIO COLOVAL INGENIERÍA
ELABORADO

PUYO, 13 DE ENERO DE 2022



Memorando Nro. GADPPZ-OBRAS-PUBLICAS-2022-3775-M

Puyo, 01 de febrero de 2022

PARA: Sr. Ing. Jaime Patricio Guevara Blaschke
Prefecto Provincial

ASUNTO: AUTORIZACIÓN PARA CONTRATO COMPLEMENTARIO: CONSTRUCCIÓN DEL PUENTE SOBRE EL RÍO PUYO, SECTOR PUYUPUNGO, PARROQUIA MADRE TIERRA, CANTÓN MERA, PROVINCIA DE PASTAZA

De mi consideración:

Señor Prefecto, en atención al **Oficio Nro: CCI-2021-126**, emitido por la Ing. Marcia López, Fiscalizador Externo; y **Memorando No. GADPPz-OOPP-2022-002**, emitido por mi persona en calidad de Administrador de contrato del proyecto "**CONSTRUCCIÓN DEL PUENTE SOBRE EL RÍO PUYO, SECTOR PUYUPUNGO, PARROQUIA MADRE TIERRA, CANTÓN MERA, PROVINCIA DE PASTAZA**", donde se solicita la aprobación del contrato complementario del proyecto en mención.

Tengo a bien informar que la solicitud es **VIABLE**, de acuerdo a los informes emitidos por el Administrador de Contrato y la Fiscalización Externa, por tanto, solicito de la manera mas comedida su autorización para la aprobación del Contrato Complementario y posterior a ello, se remita el expediente a la Procuraduría Sindica para que se elabore y suscriba el Contrato Complementario, en vista que es necesario para la culminación adecuada del proyecto.

Particular que pongo en su conocimiento para los fines pertinentes.

Atentamente,

Documento firmado electrónicamente

Ing. Daniel Anibal Ramos Campaña
DIRECTOR DE OBRAS PUBLICAS

Anexos:



- 1_solicitud_recursos-signed-signed-signed-signed-signed0536739001643738080.pdf
- 2_presupuesto_apus_cronograma.pdf
- certificacion_poa_21-signed0934812001643738092.pdf
- solicitud_de_partida0159266001643738098.pdf
- certificacion_7-signed0288657001643738104.pdf
- puyupungo_informe_de_procedencia_contrato_complementario-signed.pdf
- puyupungo_formulario_de_orden_de_cambio_contrato_complementario-signed-signed-signed.pdf



Firmado electrónicamente por:
DANIEL ANIBAL RAMOS CAMPANA

CI 2017
Asesora a se compra con la declaracion emitida por estos fines con anterioridad. 2022-02-01



ORDEN DE TRABAJO N°:	5	FECHA:	01 DE FEBRERO DE 2022		
NOMBRE DEL PROYECTO:	CONSTRUCCIÓN DEL PUENTE SOBRE EL RÍO PUYO, SECTOR PUYUPUNGO, PARROQUIA MADRE TIERRA, CANTÓN MERA, PROVINCIA DE PASTAZA				
CONTRATISTA:	Ing. Claudio Cayambe				
FISCALIZADOR:	Ing. Marcia López				
OBJETIVO:	Se dispone ejecutar los siguientes trabajos:				
MONTO AUTORIZADO		PARCIAL		ACUMULADOS	
	Rubros Nuevos (2%)	\$	(...)%	\$	(...)%
	Incremento de Volumen (5%)	\$	(...)%	\$	(...)%
	Contrato complementario (8%)	\$ 125.612,74	(7,94)%	\$ 125.612,74	(7,94)%
JUSTIFICACIÓN	Inexistencia en el Contrato Principal				
	Inconsistencia Presupuesto del Rubro Conforme a lo que establece el contrato una vez revisado y con la necesidad de ejecutar trabajos para que la obra quede terminada y servicial para los beneficiarios se plantearon los siguientes rubros: 1) Enrocado de protección, 2) Hormigón estructural de cemento portland clase B f c=240 kg/cm2(muros), 3) Malla de geomembrana anclada.				
MODALIDAD DE CONTRATOS Y OBRAS COMPLEMENTARIAS SEGÚN LA LOSNCP	CONTRATO COMPLEMENTARIO		CUMPLE	X	NO CUMPLE
	Prevista en el Art. 85 y 86, en el caso de que fuere necesario ampliar, modificar o complementar una obra o servicio determinado por causas imprevistas o técnicas, debidamente motivada, presentadas con su ejecución, las sumas de los contratos referidos no podrán exceder del 8% del valor del contrato principal.				
	DIFERENCIA EN CANTIDADES DE OBRA		CUMPLE		NO CUMPLE
	Prevista en el Art. 88, que da la posibilidad de pagar cantidades diferentes a las previstas en el contrato, sin necesidad de suscribir un contrato complementario, siempre y cuando se mantengan los planos y especificaciones del contrato y hasta el 5% del contrato principal.				
INSUMOS PREVISTOS	COSTO MÁS PORCENTAJE		CUMPLE		NO CUMPLE
	Para la ejecución de rubros nuevos a través de la modalidad de costo más porcentaje, y con el límite de hasta el 2% del valor del contrato principal, en las situaciones previstas en el artículo 89 de la LOSNCP, se observará el siguiente procedimiento.				
	Se anexa presupuesto: Se adjunta al informe de fiscalización el presupuesto de obra, para la ejecución de los rubros nuevos propuestos.				
COSTOS INDIRECTOS	Análisis de precios: Al tratarse de incrementos en rubros presentes dentro del contrato principal, se sujeta al análisis de precios presentado dentro de las bases.				
	Informe de Fiscalización mediante Oficio Nro: CCI-2021-126, de fecha 27 de enero de 2022.		Informe de Administrador Contrato MEMORANDO N°: GADPPz-OOPP-2022-001, de fecha 31 de enero de 2022		
	Los que constan en el contrato principal, esto es(....)%				
FORMA DE PAGO	Global				
RECOMENDACIONES	Se anexa Informe de Fiscalización mediante Oficio Nro: CCI-2021-126				
DISPONIBILIDAD PRESUPUESTARIA (Art. 90 LOSNCP)	CERTIFICADO / COMPROMISO N°	No. 7	PARTIDA PRESUPUESTARIA N°		7
	FECHA:	01 de Febrero de 2022			
<p>NOTA: De conformidad con el artículo 80 de la Ley Orgánica del Sistema Nacional de Contratación Pública, los fiscalizadores y Administradores de los contratos, verifican con su firma que, verificaron y garantizan por ser de su única responsabilidad, el cumplimiento de veracidad y legalidad de las motivaciones, valores autorizados, de los documentos justificativos y comprobatorios, y de las modificaciones contractuales autorizadas, garantizando que las mismas, no afectan la calidad, cantidad, avance físico y financiero, la ejecución del contrato y proyectos programados.</p>					
 Firmado electrónicamente por: MARCIA JANETH LOPEZ PAREDES			 Firmado electrónicamente por: DANIEL ANIBAL RAMOS CAMPANA		
ING. MARCIA LÓPEZ FISCALIZADOR EXTERNO. ELABORACIÓN			ING. DANIEL RAMOS ADMINISTRADOR DE CONTRATO APROBADO		
 Firmado electrónicamente por: CLAUDIO FERMIN CAYAMBE GUILCAPI					
ING. JAIME GUEVARA PREFECTO AUTORIZADO			ING. CLAUDIO CAYAMBE CONTRATISTA ACEPTADO		



MEMORANDO N°: GADPPz-OOPP-2022-002

Puyo, 31 de enero de 2022

PARA: Ing. Jaime Guevara
PREFECTO DEL GADPPZDE: Ing. Daniel Ramos
ADMINISTRADOR DE CONTRATO

Acorde a los Art(s). 70. de la LOSNCP; 121. del RLOSNC; 408 - 16 y 408 - 17 NORMAS DE CONTROL INTERNO PARA LAS ENTIDADES Y ORGANISMOS DEL SECTOR PÚBLICO Y DE LAS PERSONAS JURÍDICAS DE DERECHO PRIVADO QUE DISPONGAN DE RECURSOS PÚBLICOS (Acuerdo 039-CG), en lo que refiere a la "ADMINISTRACIÓN DE CONTRATO", en atribuciones exclusivas y únicas a lo que la Ley señala para mi designación como Administrador de Contrato; en relación al contrato "CONSTRUCCIÓN DEL PUENTE SOBRE EL RÍO PUYO, SECTOR PUYUPUNGO, PARROQUIA MADRE TIERRA, CANTÓN MERA, PROVINCIA DE PASTAZA", a la presente fecha una vez que la Ing. Marcia López - Fiscalizadora Externa ha procedido a remitir el Oficio Nro: CCI-2021-120, de fecha 13 de enero de 2022, y Oficio Nro: CCI-2021-126, de fecha 27 de enero de 2022; en el cual anexa el informe de viabilidad para la solicitud de PARTIDA PRESUPUESTARIA y la elaboración de un CONTRATO COMPLEMENTARIO, una vez revisada la documentación pertinente es conveniente informar lo siguiente:

ANTECEDENTES

Mediante proceso de contratación **LICO-GADPPz-001-2021**, el Gobierno Autónomo Descentralizado Provincial de Pastaza procedió al proceso precontractual de la Obra: "CONSTRUCCIÓN DEL PUENTE SOBRE EL RÍO PUYO, SECTOR PUYUPUNGO, PARROQUIA MADRE TIERRA, CANTÓN MERA, PROVINCIA DE PASTAZA", siendo adjudicado el mencionado proceso al Ing. Claudio Fermín Cayambe Guilcapi por un monto económico que asciende a \$1'581.633,72 (UN MILLÓN QUINIENTOS OCHENTA Y UN MIL SEISCIENTOS TREINTA Y TRES DÓLARES CON 72/100 CTVS.), sin incluir IVA.

Con fecha 01 de junio de 2021, se firma el contrato entre el GADPPz y el Ing. Claudio Fermín Cayambe Guilcapi.

Con fecha 23 de octubre de 2020, se firma el contrato para la fiscalización externa del proyecto en mención entre el GADPPz y la Ing. Marcia López.

Con fecha 13 de enero de 2022, mediante Oficio Nro: CCI-2021-128, la Ing. Marcia Janeth López Paredes - FISCALIZADOR EXTERNA, presenta un informe solicitando partida presupuestaria para el contrato complementario.

Dentro del informe se indica que se han presentado varios inconvenientes respecto a los diseños del proyecto, por lo que se plantea realizar las siguientes modificaciones: Muros de pantalla en torres de margen derecho e izquierdo, muros enrocados en torres de margen derecho e izquierdo, muros de ala en torre de margen izquierdo, muros de gaviones en torres de margen izquierdo y derecho, se modifica el nivel de cimentación de la torre del margen izquierdo profundizando la misma en 1.50 metros.

CRITERIO TÉCNICO

DIA JURIDICO SE PROCEDE CONTRA AL ANALISIS DE VIABILIDAD Y DE PRESUPUESTARIA A OBE TRATATE REVISADO POR EL DIR. OOPP QUE RECOMIENDA LA VIABILIDAD DEL CONTRATO COMPLEMENTARIO 2022-01-31



Conforme a lo que establece el contrato una vez revisado y con la necesidad de ejecutar trabajos para que la obra quede terminada y servicial para los beneficiarios se plantearon los siguientes rubros: 1) Enrocado de protección, 2) Hormigón estructural de cemento portland clase B $f'c=240$ kg/cm² (muros), 3) malla geomembrana anclada.

CONTRATO COMPLEMENTARIO

<u>Nº.</u>	<u>RUBRO DESCRIPCIÓN</u>	<u>UNIDAD</u>	<u>CANTIDAD</u>	<u>PRECIO UNITARIO</u>	<u>PRECIO GLOBAL</u>
1	Enrocado de protección	M3	906,38	39,72	36.001,41
2	Hormigón estructural de cemento portland clase B $f'c=240$ kg/cm ² (muros)	M3	304,54	278,92	84.942,30
3	Malla de geomembrana anclada	M2	467,37	9,99	4.669,03
				TOTAL	125.612,74

MARCO LEGAL

Contrato de obra proceso LICO-GADPPz-001-2021 de la Obra: **“CONSTRUCCIÓN DEL PUENTE SOBRE EL RÍO PUYO, SECTOR PUYUPUNGO, PARROQUIA MADRE TIERRA, CANTÓN MERA, PROVINCIA DE PASTAZA”**.

Art. 85 de la LOSNCP.- Obras y Servicios Complementarios.- En el caso de que fuere necesario ampliar, modificar o complementar una obra o servicio determinado por causas imprevistas o técnicas, debidamente motivadas, presentadas con su ejecución, el Estado o la Entidad Contratante podrá celebrar con el mismo contratista, sin licitación o concurso, contratos complementarios que requiera la atención de las modificaciones antedichas, siempre que se mantengan los precios de los rubros del contrato original, reajustados a la fecha de celebración del respectivo contrato complementario.

Codificación R.E.-SERCOP-2017-0000081, Art. 358.- Diferencia en cantidades de obra, las entidades contratantes en la ejecución de un contrato de obra podrán ejecutar diferencias en cantidades de obra, entre las cantidades reales y las que constan en el cuadro de cantidades estimadas del contrato principal, a través de órdenes de cambio, sin necesidad de suscribir un contrato complementario, siempre que no supere el cinco por ciento (5%) del valor del contrato principal, y no se modifique el objeto contractual. Si las entidades contratantes requieran ejecutar más incrementos en cantidades de obra que supere el porcentaje señalado en el primer inciso, podrán hacerlas mediante la celebración de uno o más contratos complementarios, siempre que no se supere el ocho por ciento (8%) del valor del contrato principal.

CONCLUSIONES

Expuesto los criterios técnicos y la base legal pertinente se concluye que es **VIABLE** la firma de un **CONTRATO COMPLEMENTARIO** para la **“CONSTRUCCIÓN DEL PUENTE SOBRE EL RÍO PUYO, SECTOR PUYUPUNGO, PARROQUIA MADRE TIERRA, CANTÓN MERA, PROVINCIA DE PASTAZA”**. Por un monto de \$125.612,74 USD DÓLARES DE LOS ESTADOS UNIDOS DE AMÉRICA, el valor del **CONTRATO COMPLEMENTARIO** corresponde al 7.94% del valor del contrato principal. 

El plazo de ejecución de este contrato complementario será **de 45 días**, la forma de pago al presente proyecto se lo hará mediante entrega de anticipo del 50%.

El 50% del valor restante se lo realizara mediante pago contra presentación de planillas mensuales y debidamente aprobadas por el fiscalizador y autorizadas por el administrador de contrato.

RECOMENDACIÓN

Por lo que se recomienda Señor Prefecto, autorice y se traslade este expediente a la Procuraduría Sindica para que se elabore y se suscriba el contrato complementario, en vista que es necesario para la culminación adecuada del proyecto.

Con sentimiento de consideración y estima, me suscribo.

Atentamente,



Firmado electrónicamente por:
**DANIEL ANIBAL
RAMOS CAMPANA**

Ing. Daniel Aníbal Ramos C.

ADMINISTRADOR DE CONTRATO



OFICIO N°: CCI-2021-126
Puyo, 27 de enero de 2022

Ingeniero
Daniel Ramos
ADMINISTRADOR DE CONTRATO

Presente.-

Dando continuidad al proceso de contratación de obras código **LICO-GADPPz-001-2021** cuyo objeto es la **"CONSTRUCCIÓN DEL PUENTE SOBRE EL RÍO PUYO, SECTOR PUYUPUNGO, PARROQUIA MADRE TIERRA, CANTÓN MERA, PROVINCIA DE PASTAZA"**, y en respuesta al Memorando Nro. GADPPZ-OBRAS-PUBLICAS-2022-3717-M donde se solicita la información respecto a excedentes de obra, rubros nuevos y contrato complementario por separado, me permito presentar la información referente al **CONTRATO COMPLEMENTARIO**:

MONTO DEL CONTRATO=	1,581,633.7243 \$
----------------------------	--------------------------

TRABAJO REQUERIDO	MONTO	% EQUIVALENTE DEL MONTO DEL CONTRATO
CONTRATO COMPLEMENTARIO	125,612.73670 \$	7.942%

Se anexa informe de fiscalización con el requerimiento, así como la documentación correspondiente en formato físico y digital.

Particular que comunico, para los fines pertinentes.

Atentamente.



Firmado electrónicamente por:
**MARCIA JANETH
LOPEZ PAREDES**

Ing. Marcia López

PROCURADOR COMÚN CONSORCIO COLOVAL INGENIERÍA

Adjunto: Documentación adjunta al Memorando Nro. GADPPZ-OBRAS-PUBLICAS-2022-3717-M
Documentación correspondiente al contrato complementario del proceso LICO-GADPPz-001-2021

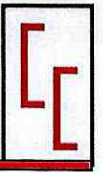

INFORME DE FISCALIZACIÓN

1. ANTECEDENTES

Dentro del proceso de contratación **LICO-GADPPz-001-2021** cuyo objeto es la **"CONSTRUCCIÓN DEL PUENTE SOBRE EL RÍO PUYO, SECTOR PUYUPUNGO, PARROQUIA MADRE TIERRA, CANTÓN MERA, PROVINCIA DE PASTAZA"**, se han presentado varios inconvenientes respecto a los diseños del proyecto, con el siguiente antecedente:

- Mediante oficio N°: CCI-2021-004, se informan las novedades respecto a la implantación, a la inexistencia de protecciones laterales (muros de ala) e internas (muros pantalla) y a los niveles de cimentación del proyecto.
- Mediante oficio N°: CCI-2021-006, se informa que el suelo encontrado en obra no corresponde a lo indicado en el estudio de suelos entregado dentro de la documentación contractual, por lo que se retrasan los trabajos y se solicita una primera reprogramación del proyecto.
- Se realizan estudios de suelos en las 2 torres del proyecto a finales del mes de julio: SPT y rotación.
- Mediante oficio N°: CCI-2021-006, se informa que los resultados del estudio de suelos no habían sido entregados debido a la complejidad de los mismos, por lo que aún no se puede realizar el rediseño de las cimentaciones y protecciones, retrasando nuevamente el avance del proyecto y necesitando una nueva reprogramación.
- A finales del mes de agosto se han entregado los resultados del estudio de suelos y se procede a realizar los rediseños.
- Mediante oficio CCI-2021-041 se presentan los rediseños del proyecto al administrador del contrato para que, por su intermedio, se gestione la aprobación al consultor (Memorando Nro. GADPPZ-OBAS-PUBLICAS-2021-2813-M).
- Mediante Memorando Nro. GADPPZ-EECC2-2021-2400-M, el Ing. Fabián Salazar aprueba los rediseños y las cantidades entregadas.
- El día 04 de noviembre se recibe el OFICIO Nro. GADPPZ-OBAS-PUBLICAS-2021-0124-O, donde se informa al equipo de fiscalización sobre la aprobación de los rediseños.
- Con fecha 09 de noviembre de 2021, mediante oficio N° CCI-2021-080 se informa al Consorcio ARKO sobre la aprobación de los rediseños y se plantea una reunión de trabajo.
- Con fecha 07 de diciembre se presenta un informe solicitando la asignación de partida presupuestaria para la ejecución de los nuevos trabajos.



- Mediante oficio Nro. GADPPz-OBRA-PUBLICAS-2022-0158-O, se solicita la actualización la documentación.
- Con fecha 14 de enero se presenta la actualización de costos al año 2022.
- El día 25 de enero de 2022 se informa sobre la existencia de partida presupuestaria y se solicita la documentación de excedentes, rubros nuevos y contrato complementario por separado.

2. ACTIVIDADES Y VOLÚMENES MODIFICATORIAS APROBADAS POR EL CONSULTOR

Se plantean realizar modificaciones en los siguientes puntos:

- Muros pantalla en torres de margen derecho e izquierdo.
- Muros enrocados en torres de margen derecho e izquierdo.
- Muros de ala en torre de margen izquierdo.
- Muros de gaviones en torres de margen izquierdo y derecho.
- Se modifica el nivel de cimentación de la torre del margen izquierdo, profundizando la misma en 1.50 metros.

Los volúmenes de obra aprobados se muestran a continuación, mismos que han sido divididos entre excedentes, rubros nuevos y contrato complementario:

TABLA DE DESCRIPCIÓN DE RUBROS, UNIDADES, Y CANTIDADES

No.	Rubro / Descripción	Unidad	Cantidad
1	Muro de gavión	m ³	286.00
2	Excavación para puentes (máquina)	m ³	480.00
3	Acero de refuerzo en barras f'y= 4200 kg/cm2 (puentes)	kg	13,000.00
4	Hormigón estructural de cemento portland clase B f'c=240 kg/cm2 (columnas)	m ³	1.68
5	Hormigón estructural de cemento portland clase B f'c=240 kg/cm2 (muros)	m ³	171.03
6	Hormigón estructural de cemento portland clase B f'c=240 kg/cm2 (vigas)	m ³	5.76
7	Enrocado de protección	m ³	906.38
8	Hormigón estructural de cemento portland clase B f'c=240 kg/cm2 (muro)	m ³	304.54
9	Malla geomembrana anclada	m ²	467.37



3. DESGLOSE ECONÓMICO

CONTRATO COMPLEMENTARIO

OFERENTE: CONSORCIO COLOVAL INGENIERIA

PROYECTO: CONTRATO COMPLEMENTARIO PARA LA CONSTRUCCIÓN DEL PUENTE SOBRE EL RIO PUYO, SECTOR PUYOPUNGO, PARROQUIA MADRE TIERRA, CANTON MERA, PROVINCIA DE PASTAZA PARROQUIA MADRE TIERRA, CANTON MERA, PROVINCIA DE PASTAZA

TABLA DE DESCRIPCIÓN DE RUBROS, UNIDADES, CANTIDADES Y PRECIOS

<u>No.</u>	<u>Rubro / Descripción</u>	<u>Unidad</u>	<u>Cantidad</u>	<u>Precio unitario</u>	<u>Precio global</u>
1	Enrocado de protección	m3	906.38	39.72	36,001.41360
2	Hormigon estructural de cemento portland clase B f'c=240 kg/cm2(muros)	m3	304.54	278.92	84,942.29680
3	Malla de geomembrana anclada	m2	467.37	9.99	4,669.02630
				TOTAL:	125,612.73670

SON : CIENTO VEINTE Y CINCO MIL SEISCIENTOS DOCE DOLARES, 73670/100000 CENTAVOS

PLAZO TOTAL: 45 DÍAS

ESTOS PRECIOS NO INCLUYEN IVA

4. CONCLUSIONES

- Todos los trabajos propuestos tienen la finalidad de solucionar los inconvenientes encontrados en el proyecto y brindar las garantías de seguridad y durabilidad del mismo.
- Se anexa toda la documentación correspondiente (presupuesto, análisis de precios unitarios, fórmula polinómica, cronogramas, lista de equipo, materiales y mano de obra) para continuar con el trámite administrativo.



Firmado electrónicamente por:
MARCIA JANETH
LOPEZ PAREDES

Ing. Marcia López

CONSORCIO COLOVAL INGENIERÍA
FISCALIZACIÓN EXTERNA

CORRESPONDENCIA

Oficio ARKO 237 – 2021
Puyo, 14 de julio de 2022

Ing. Marcia López
**PROCURADOR COMÚN –
CONSORCIO COLOVAL INGENIERÍA FISCALIZACIÓN EXTERNA**

En su despacho. –

De mi consideración:

Reciba un cordial y afectuoso saludo, deseándole toda clase de éxitos en las funciones a usted encomendadas en beneficio de la correcta ejecución del proceso de contratación de obras, cuyo objeto es: **“CONTRATO COMPLEMENTARIO PARA LA CONSTRUCCIÓN DEL PUENTE SOBRE EL RIO PUYO, SECTOR PUYOPUNGO, PARROQUIA MADRE TIERRA, CANTÓN MERA, PROVINCIA DE PASTAZA”**,

Sírvase encontrar la **PLANILLA ÚNICA DE LIQUIDACIÓN Nro 1** del **CONTRATO COMPLEMENTARIO**, para su revisión y aprobación en caso de ser procedente.

La mencionada planilla corresponde al periodo del 3 de mayo al 16 de junio de 2022, del proyecto **“CONTRATO COMPLEMENTARIO PARA LA CONSTRUCCIÓN DEL PUENTE SOBRE EL RIO PUYO, SECTOR PUYOPUNGO, PARROQUIA MADRE TIERRA, CANTÓN MERA, PROVINCIA DE PASTAZA”**.

Particular que informo para los fines legales pertinentes

Atentamente



Firmado electrónicamente por:
**CLAUDIO FERMIN
CAYAMBE
GUILCAPI**

Ing. Claudio Cayambe
**PROCURADOR COMÚN
CONSORCIO ARKO**

RECIBIDO
14/07/2022
JOSÉ ROSALBA LÓPEZ

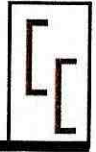

OFICIO N°: CCI-2022-241

Puyo, 13 de julio de 2022

Ingeniero
Claudio Cayambe
PROCURADOR COMÚN- CONSORCIO ARKO

Presente.-

De mi consideración:

Dando continuidad al proceso de contratación de obras cuyo objeto es el **"CONTRATO COMPLEMENTARIO PARA LA CONSTRUCCIÓN DEL PUENTE SOBRE EL RÍO PUYO, SECTOR PUYUPUNGO, PARROQUIA MADRE TIERRA, CANTÓN MERA, PROVINCIA DE PASTAZA"**, me permito remitir las siguientes observaciones correspondientes a la planilla de liquidación N°01:

- Realizar las correcciones de los volúmenes de obra según lo medido en campo en conjunto con fiscalización externa.

Como se indicó previamente de forma verbal, se deberá presentar una sola planilla única de liquidación, en cumplimiento de la cláusula quinta del contrato de obra:

QUINTA: VALOR DEL CONTRATO. – "El valor total del contrato complementario, es de USD.125.612,73 (CIENTO VEINTE Y CINCO MIL SEISCIENTOS DOCE CON SETENTA Y TRES CENTAVOS DE DÓLARES DE LOS ESTADOS UNIDOS DE NORTE AMÉRICA) sin incluir IVA, los mismos que serán cancelados de forma **contra-entrega.**"

Particular que comunico, para los fines pertinentes.

Atentamente.



**MARCIA JANETH
LOPEZ PAREDES**

Ing. Marcia López
**PROCURADOR COMÚN CONSORCIO COLOVAL INGENIERÍA
FISCALIZACIÓN EXTERNA**

Recibido
13- Julio- 2022

Oficio ARKO 235 – 2021
Puyo, 07 de julio de 2022

Ing. Marcia López
**PROCURADOR COMÚN –
CONSORCIO COLOVAL INGENIERÍA FISCALIZACIÓN EXTERNA**

En su despacho. –

De mi consideración:

Reciba un cordial y afectuoso saludo, deseándole toda clase de éxitos en las funciones a usted encomendadas en beneficio de la correcta ejecución del proceso de contratación de obras, cuyo objeto es: **“CONTRATO COMPLEMENTARIO PARA LA CONSTRUCCIÓN DEL PUENTE SOBRE EL RIO PUYO, SECTOR PUYOPUNGO, PARROQUIA MADRE TIERRA, CANTÓN MERA, PROVINCIA DE PASTAZA”**,

Sírvase encontrar la **PLANILLA ÚNICA DE LIQUIDACIÓN Nro 1 del CONTRATO COMPLEMENTARIO**, para su revisión y aprobación en caso de ser procedente.

La mencionada planilla corresponde al periodo del 3 de mayo al 16 de junio de 2022, del proyecto **“CONTRATO COMPLEMENTARIO PARA LA CONSTRUCCIÓN DEL PUENTE SOBRE EL RIO PUYO, SECTOR PUYOPUNGO, PARROQUIA MADRE TIERRA, CANTÓN MERA, PROVINCIA DE PASTAZA”**.

Particular que informo para los fines legales pertinentes

Atentamente



Formado electrónicamente por:
**CLAUDIO FERMIN
CAYAMBE
GUILCAPI**

Ing. Claudio Cayambe
**PROCURADOR COMÚN
CONSORCIO ARKO**

RECIBIDO
07/07/2022
MARCIA LÓPEZ

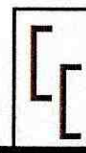

OFICIO N°: CCI-2022-220

Puyo, 05 de julio de 2022

Ingeniero
Claudio Cayambe
PROCURADOR COMÚN- CONSORCIO ARKO

Presente.-

De mi consideración:

Dando continuidad al proceso de contratación de obras cuyo objeto es el **"CONTRATO COMPLEMENTARIO PARA LA CONSTRUCCIÓN DEL PUENTE SOBRE EL RÍO PUYO, SECTOR PUYUPUNGO, PARROQUIA MADRE TIERRA, CANTÓN MERA, PROVINCIA DE PASTAZA"**, solicito que se completen los requisitos para realizar el trámite de planillas y liquidación del contrato, estos son:

- Para la planilla de avance 01: los indicados en el OFICIO N°: CCI-2022-185, con fecha 21 de junio de 2022, mismo que fue respondido mediante oficio ARKO 227-2021, pero no se entregó ningún documento adjunto con las correcciones para ser revisadas.
- Para la planilla de liquidación: los señalados en el OFICIO N°: CCI-2022-200, con fecha 25 de junio de 2022.
- Entregar el empastado del libro de obra y los planos as built del proyecto junto con toda la documentación solicitada.

Solicito de la manera más comedida, se subsanen dichas observaciones en un plazo máximo de 48 horas, puesto que el plazo de finalización de obra fue el 16 de junio de 2022 y hasta la fecha no se han subsanado las observaciones ni siquiera de la planilla 01, correspondiente al mes de mayo.

De no realizarse lo requerido en el tiempo previsto, por cada día de retraso se recomendará al ADMINISTRADOR DE CONTRATO la aplicación de la CLÁUSULA DÉCIMA DEL CONTRATO: MULTAS.-

Recibido
05-Julio-2022
P

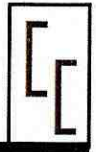

10.2 Multas moderadas. - Se sancionará al Contratista con multa del uno por mil (1X1000) diario, del valor total del Contrato, en caso que incurra en las siguientes acciones:

a) Por incumplimientos de órdenes impartidas por el Administrador y/o Fiscalizador Civil o Ambiental del Contrato.

Particular que comunico, para los fines pertinentes.

Atentamente.



Firmado electrónicamente por:
MARCIA JANETH
LOPEZ PAREDES

Ing. Marcia López
**PROCURADOR COMÚN CONSORCIO COLOVAL INGENIERÍA
FISCALIZACIÓN EXTERNA**

Oficio ARKO 229 – 2021
Puyo, 30 de junio de 2022

Ing. Marcia López
**PROCURADOR COMÚN - CONSORCIO COLOVAL INGENIERÍA
FISCALIZACIÓN EXTERNA**

Por medio del presente pongo en su consideración, el **SEGUNDO** Informe Ambiental de Cumplimiento del proyecto **“CONTRATO COMPLEMENTARIO PARA LA CONSTRUCCIÓN DEL PUENTE SOBRE EL RIO PUYO, SECTOR PUYOPUNGO, PARROQUIA MADRE TIERRA, CANTÓN MERA, PROVINCIA DE PASTAZA”**, encuéntrese con todos los justificativos necesarios para dar cumplimiento al Plan de Manejo ambiental.

Sin otro particular que manifestarle pongo a su consideración, y anticipo mi agradecimiento por la atención brindada.

Atentamente:



FIRMADO ELECTRONICAMENTE POR:
CLAUDIO FERMIN
CAYAMBE
GUILCAPI

Ing. Claudio Cayambe
**PROCURADOR COMÚN CONSORCIO ARKO
CONTRATISTA**

RECIBIDO
30/06/2022
CLAUDIO FERNÁNDEZ

Oficio ARKO 227 – 2021
Puyo, 28 de mayo de 2022

Ing. Marcia López
**PROCURADOR COMÚN - CONSORCIO COLOVAL INGENIERÍA
FISCALIZACIÓN EXTERNA**

Reciba un cordial y afectuoso saludo, deseándole toda clase de éxitos en las funciones a usted encomendadas en beneficio de la correcta ejecución del proceso de contratación de obras, cuyo objeto es: **“CONTRATO COMPLEMENTARIO PARA LA CONSTRUCCIÓN DEL PUENTE SOBRE EL RIO PUYO, SECTOR PUYOPUNGO, PARROQUIA MADRE TIERRA, CANTÓN MERA, PROVINCIA DE PASTAZA”**.

En respuesta al **OFICIO NRO. CCI-2022-185**, sirvase encontrar las correcciones de la **PLANILLA DE AVANCE DE OBRA NRO. 01 CONTRATO COMPLEMENTARIO**, para su revisión y aprobación en caso de ser procedente.

La mencionada planilla corresponde al periodo del 01 al 16 de Junio de 2022, del proyecto **“CONTRATO COMPLEMENTARIO PARA LA CONSTRUCCIÓN DEL PUENTE SOBRE EL RIO PUYO, SECTOR PUYOPUNGO, PARROQUIA MADRE TIERRA, CANTÓN MERA, PROVINCIA DE PASTAZA”**.

Particular que informo para los fines legales pertinentes

Atentamente,



Firmado electrónicamente por:
**CLAUDIO FERMIN
CAYAMBE
GUILCAPI**

Ing. Claudio Cayambe
**PROCURADOR COMÚN CONSORCIO ARKO
CONTRATISTA**

RECIBIDO
28/05/2022
J. J. Bobonaza

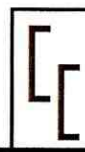

OFICIO N°: CCI-2022-200

Puyo, 25 de junio de 2022

Ingeniero
Claudio Cayambe
PROCURADOR COMÚN- CONSORCIO ARKO

Presente.-

De mi consideración:

Dando continuidad al proceso de contratación de obras cuyo objeto es el **“CONTRATO COMPLEMENTARIO PARA LA CONSTRUCCIÓN DEL PUENTE SOBRE EL RÍO PUYO, SECTOR PUYUPUNGO, PARROQUIA MADRE TIERRA, CANTÓN MERA, PROVINCIA DE PASTAZA”**, en respuesta al oficio ARKO 219-2021 me permito remitir las siguientes observaciones correspondientes a la planilla de liquidación N°01:

- No se encuentran los anexos de volúmenes de obra del rubro 02.
- Existe discrepancias en las cantidades medidas en obra en el rubro 01 y 03.
- No se entrega la documentación correspondiente a los ensayos de los hormigones.
- La documentación digital no corresponde a la física presentada.

Particular que comunico, para los fines pertinentes.

Atentamente.



Firmas electrónicas
**MARCIA JANETH
LOPEZ PAREDES**

Ing. Marcia López
**PROCURADOR COMÚN CONSORCIO COLOVAL INGENIERÍA
FISCALIZACIÓN EXTERNA**

Recibido
25-06-2022

Oficio ARKO 221 – 2021
Puyo, 21 de junio de 2022

Ing. Marcia López
PROCURADOR COMÚN - CONSORCIO COLOVAL INGENIERÍA FISCALIZACIÓN EXTERNA
En su despacho. –

De mi consideración:

Por medio del presente me permito realizar un alcance al **Oficio Nro. ARKO - 202 – 2022** en la cual se presenta el Informe Ambiental de Cumplimiento correspondiente al periodo del 03 al 31 de mayo de 2022.

Existe un error de Típo en el nombre del proyecto del informe antes mencionado siendo el nombre correcto del proyecto el siguiente: **“CONTRATO COMPLEMENTARIO PARA LA CONSTRUCCIÓN DEL PUENTE SOBRE EL RIO PUYO, SECTOR PUYOPUNGO, PARROQUIA MADRE TIERRA, CANTÓN MERA, PROVINCIA DE PASTAZA”**, y no el nombre del contrato principal del proyecto: **“CONSTRUCCIÓN DEL PUENTE SOBRE EL RÍO PUYO, SECTOR PUYUPUNGO, PARROQUIA MADRE TIERRA, CANTÓN MERA, PROVINCIA DE PASTAZA”**.

Por lo antes expuesto se presenta las correcciones correspondientes al nombre del proyecto así como también encuéntrese con todos los justificativos necesarios para dar cumplimiento al Plan de Manejo ambiental.

Sin otro particular que manifestarle pongo a su consideración, y anticipo mi agradecimiento por la atención brindada.

Particular que informo para los fines legales pertinentes.

Atentamente,



Firmado electrónicamente por:
**CLAUDIO FERMIN
CAYAMBE
GUILCAPI**

Ing. Claudio Cayambe
**PROCURADOR COMÚN
CONSORCIO ARKO**

RECIBIDO
21/06/2022
J. J. J. J. J.
J. J. J. J. J.
J. J. J. J. J.

Oficio ARKO 219 – 2021
Puyo, 20 de junio de 2022

Ing. Marcia López
**PROCURADOR COMÚN - CONSORCIO COLOVAL INGENIERÍA
FISCALIZACIÓN EXTERNA**

Reciba un cordial y afectuoso saludo, deseándole toda clase de éxitos en las funciones a usted encomendadas en beneficio de la provincia.

Reciba un cordial y afectuoso saludo, deseándole toda clase de éxitos en las funciones a usted encomendadas en beneficio de la correcta ejecución del proceso de contratación de obras, cuyo objeto es: **“CONTRATO COMPLEMENTARIO PARA LA CONSTRUCCIÓN DEL PUENTE SOBRE EL RIO PUYO, SECTOR PUYOPUNGO, PARROQUIA MADRE TIERRA, CANTÓN MERA, PROVINCIA DE PASTAZA”**,

.Sírvasse encontrar la **PLANILLA DE AVANCE DE OBRA NRO. 02 CONTRATO COMPLEMENTARIO**, para su revisión y aprobación en caso de ser procedente.

La mencionada planilla corresponde al periodo del 01 al 16 de Junio de 2022, del proyecto **“CONTRATO COMPLEMENTARIO PARA LA CONSTRUCCIÓN DEL PUENTE SOBRE EL RIO PUYO, SECTOR PUYOPUNGO, PARROQUIA MADRE TIERRA, CANTÓN MERA, PROVINCIA DE PASTAZA”**.

Particular que informo para los fines legales pertinentes

Atentamente,



Firmado electrónicamente por:
**CLAUDIO FERMIN
CAYAMBE
GUILCAPI**

Ing. Claudio Cayambe
**PROCURADOR COMÚN CONSORCIO ARKO
CONTRATISTA**

Recibido
20/06/2022
Jara
2

Oficio ARKO 213 – 2021
Puyo, 16 de junio de 2022

Ing Jaime Guevara
PREFECTO DEL GOBIERNO AUTÓNOMO DESCENTRALIZADO PROVINCIAL DE PASTAZA.

Reciba un cordial y afectuoso saludo, deseándole toda clase de éxitos en las funciones a usted encomendadas en beneficio de la provincia.

Debo informar que con fecha 15 de junio de 2022 se concluyó con el proyecto de nombre **“CONTRATO COMPLEMENTARIO PARA LA CONSTRUCCIÓN DEL PUENTE SOBRE EL RIO PUYO, SECTOR PUYOPUNGO, PARROQUIA MADRE TIERRA, CANTÓN MERA, PROVINCIA DE PASTAZA”**, con numero de proceso **LICO-GADPPz-001-2021.**

Por lo antes mencionado **SOLICITO** se designe la comisión técnica para la recepción provisional de la obra **“CONTRATO COMPLEMENTARIO PARA LA CONSTRUCCIÓN DEL PUENTE SOBRE EL RIO PUYO, SECTOR PUYOPUNGO, PARROQUIA MADRE TIERRA, CANTÓN MERA, PROVINCIA DE PASTAZA”**, así como también **SOLICITO** se paralice el plazo de la obra en mención.

Particular que informo para los fines legales pertinentes

Atentamente,



Ing. Claudio Cayambe
**PROCURADOR COMÚN CONSORCIO ARKO
CONTRATISTA**

DOCUMENTACIÓN IESS FACTURAS

ESPIN ORTIZ ROBERT BRUCELI

ACTIVIDADES DE SERVICIOS DIVERSOS
 Dir.: Salome
PUYO - PASTAZA
 "Contribuyente Negocio Popular - Régimen RIMPE"

RUC: 1600345068001

FACTURA

001 - 001 -

0000429

Aut. SRI N°1129988129

Fecha de Emisión: **07 06 22**
DIA MES AÑO

Sr.(es): Consorcio Arko
 Dirección: Luis Carrión sn y Babonaza
 RUC/CI: 1694728125001 Guía de Remisión:

Cant.	DETALLE	P. Unit.	V. / VENTA
	Operador de Excavadora		1.050,00
FORMA DE PAGO		SUB TOTAL	1.050,00
<input type="radio"/> EFECTIVO		DESCUENTO	
<input type="radio"/> DINERO ELECTRÓNICO		IVA %	
<input type="radio"/> TARJETA DE CRÉDITO / DÉBITO		IVA 0%	
<input type="radio"/> OTROS		TOTAL \$	1.050,00

RECIBI CONFORME
 MONTESSORI IMPRESIONES CREATIVAS - Aguilar Carrión Jenny del Carmen
 Calle Cumanda s/n y Luis Arias Guerra - Puyo - Telef.: 2888-257 - Aut. 3306
 RUC. 1600097552001 - F. Impresión 27/05/2022 del 0000426 al 0000475 - Válido 27/05/2023

TRES DOS NUEVE SEISCUATRI
A 10-328 Cuenta N° 21002489
 680 Cheque N° 00051
 6862
 US.S. 700
 00/100 X
 X
 Dorioy J. ...
 \$128178 No invadir la zona inferior con rasgos

Cheque
 \$ 150
 \$ 700
 \$ 200

NO TIENE LOGO

R.U.C.: 1691701723001

FACTURA

No. 001-001-000001562

NÚMERO DE AUTORIZACIÓN

1005202201169170172300120010010000015627477040612

FECHA Y HORA DE AUTORIZACIÓN: 10/05/2022 15:57:39

AMBIENTE: PRODUCCIÓN

EMISIÓN: NORMAL

CLAVE DE ACCESO



1005202201169170172300120010010000015627477040612

WILISELZU CIA LTDA

WILISELZU CIA LTDA

Dirección Matriz: CHIMBORAZO Y MANABI

Dirección Sucursal: CHIMBORAZO Y MANABI

OBLIGADO A LLEVAR CONTABILIDAD SI

Agente de Retención Resolución No. 001

Razón Social / Nombres y Apellidos: CONSORCIO ARKO

Identificación 1691728125001

Fecha 10/05/2022

Placa / Matrícula: null

Guía

Dirección:

Cod. Principal	Cod. Auxiliar	Cantidad	Descripción	Detalle Adicional	Precio Unitario	Subsidio	Precio sin Subsidio	Descuento	Precio Total
0012		3713.27	RELLENO-MEJORAMIENTO		2.26	0.00	0.00	0.00	8391.99

SUBTOTAL 12% 8391.99

SUBTOTAL 0% 0.00

SUBTOTAL NO OBJETO DE IVA 0.00

SUBTOTAL EXENTO DE IVA 0.00

SUBTOTAL SIN IMPUESTOS 8391.99

TOTAL DESCUENTO 0.00

ICE 0.00

IVA 12% 1007.04

TOTAL DEVOLUCION IVA 0.00

IRBPNR 0.00

PROPINA 0.00

VALOR TOTAL 9399.03

VALOR TOTAL SIN SUBSIDIO 0.00

AHORRO POR SUBSIDIO: 0.00
(Incluye IVA cuando corresponda)

Forma de pago	Valor
01 - SIN UTILIZACION DEL SISTEMA FINANCIERO	9399.03

NO TIENE LOGO

R.U.C.: 1800975987001

FACTURA

No. 001-002-000000954

NÚMERO DE AUTORIZACIÓN

1905202201180097598700120010020000009541234567810

FECHA Y HORA DE AUTORIZACIÓN: 19/05/2022 11:59:36

AMBIENTE: PRODUCCIÓN

EMISIÓN: NORMAL

CLAVE DE ACCESO



1905202201180097598700120010020000009541234567810

JACOME GAVILANES LUISA MARLENE

FERRETERIA INGCO

Dirección ORELLANA SN Y GENERAL VILLAMIL
Matriz:

Dirección
Sucursal:

OBLIGADO A LLEVAR CONTABILIDAD NO

CONTRIBUYENTE RÉGIMEN RIMPE

Razón Social / Nombres y Apellidos: CONSORCIO ARKO

Identificación 1691728125001

Fecha 19/05/2022 Placa / Matrícula: null Guía

Dirección: LUIS CARRION Y BOBONAZA

Cod. Principal	Cod. Auxiliar	Cantidad	Descripción	Detalle Adicional	Precio Unitario	Subsidio	Precio sin Subsidio	Descuento	Precio Total
UAG24008		2.00	AMOLADORA ANGULAR 9" 2400W 6300RPM INGCO UAG24008		129.46	0.00	0.00	0.00	258.93
UAG10108-3		1.00	AMOLADORA ANGULAR 4 1/2 1010W INGCO UAG 10108-3		64.29	0.00	0.00	0.00	64.29

Información Adicional

DIRECCION DEL ADQUIRENTE: LUIS CARRION Y BOBONAZA

TELEFONO DEL ADQUIRENTE: 0984647893

EMAIL DEL ADQUIRENTE: consorcioarko2021@gmail.com

Forma de pago	Valor
20 - OTROS CON UTILIZACION DEL SISTEMA FINANCIERO	362.00

SUBTOTAL 12%	323.21
SUBTOTAL 0%	0.00
SUBTOTAL NO OBJETO DE IVA	0.00
SUBTOTAL EXENTO DE IVA	0.00
SUBTOTAL SIN IMPUESTOS	323.21
TOTAL DESCUENTO	0.00
ICE	0.00
IVA 12%	38.79
TOTAL DEVOLUCION IVA	0.00
IRBPNR	0.00
VALOR TOTAL	362.00

VALOR TOTAL SIN SUBSIDIO	0.00
AHORRO POR SUBSIDIO: (Incluye IVA cuando corresponda)	0.00

NO TIENE LOGO

R.U.C.: 1800975987001

FACTURA

No. 001-002-000000962

NÚMERO DE AUTORIZACIÓN

2005202201180097598700120010020000009621234567817

FECHA Y HORA DE AUTORIZACIÓN: 20/05/2022 11:49:50

AMBIENTE: PRODUCCIÓN

EMISIÓN: NORMAL

CLAVE DE ACCESO



2005202201180097598700120010020000009621234567817

JACOME GAVILANES LUISA MARLENE

FERRETERIA INGCO

Dirección ORELLANA SN Y GENERAL VILLAMIL
Matriz:

Dirección
Sucursal:

OBLIGADO A LLEVAR CONTABILIDAD NO

CONTRIBUYENTE RÉGIMEN RIMPE

Razón Social / Nombres y Apellidos: CONSORCIO ARKO

Identificación 1691728125001

Fecha 20/05/2022 Placa / Matrícula: null Guía

Dirección: LUIS CARRION Y BOBONAZA

Cod. Principal	Cod. Auxiliar	Cantidad	Descripción	Detalle Adicional	Precio Unitario	Subsidio	Precio sin Subsidio	Descuento	Precio Total
UAG10108-3		2.00	AMOLADORA ANGULAR 4 1/2 1010W INGCO UAG 10108-3		65.18	0.00	0.00	0.00	130.36

Información Adicional

DIRECCION DEL ADQUIRENTE: LUIS CARRION Y BOBONAZA

TELEFONO DEL ADQUIRENTE: 0984647893

EMAIL DEL ADQUIRENTE: consorcioarko2021@gmail.com

Forma de pago	Valor
20 - OTROS CON UTILIZACION DEL SISTEMA FINANCIERO	146.00

SUBTOTAL 12%	130.36
SUBTOTAL 0%	0.00
SUBTOTAL NO OBJETO DE IVA	0.00
SUBTOTAL EXENTO DE IVA	0.00
SUBTOTAL SIN IMPUESTOS	130.36
TOTAL DESCUENTO	0.00
ICE	0.00
IVA 12%	15.64
TOTAL DEVOLUCION IVA	0.00
IRBPNR	0.00
VALOR TOTAL	146.00
VALOR TOTAL SIN SUBSIDIO	0.00
AHORRO POR SUBSIDIO: (Incluye IVA cuando corresponda)	0.00



INSTITUTO ECUATORIANO DE SEGURIDAD SOCIAL
Consulta Consolidada de Planillas

Fecha : 01/07/2022

Consolidado de Planillas

CCC: "Contribución Fomento de Capacidades y Conocimientos Ciudadanos (Ley: Código Orgánico Monetario y Financiero)"

Periodo	Cédula	Nombre	Rel. Trabajo	Sueldo	Días	Patronal	Individual	Aporte Adic	Cesantia	% CCC	Valor CCC	Total Aporte
2022-5	1600407090	ANDY VARGAS CARLOS MARCO	35-TRABAJADORES DE LA CONSTRUCCION	14.54	1	1.62	1.38	0.00	0.00	1.00	0.15	3.00
2022-5	1600346405	GUATO TORRES WELLINTON HERIBERTO	06-CODIGO DEL TRABAJO - CT	1,000.00	30	111.50	94.50	0.00	0.00	1.00	10.00	206.00
2022-5	1600274904	ZURieta RODRIGUEZ WILFRIDO FABIAN	35-TRABAJADORES DE LA CONSTRUCCION	14.54	1	1.62	1.38	0.00	0.00	1.00	0.15	3.00
2022-5	1600644916	MAYORGA GOMEZ FERNANDA CRISTINA	06-CODIGO DEL TRABAJO - CT	433.24	30	48.31	40.94	0.00	0.00	1.00	4.33	89.25
2022-5	1103241913	NARVAEZ NARVAEZ JOSE KLEVER	35-TRABAJADORES DE LA CONSTRUCCION	14.54	1	1.62	1.38	0.00	0.00	1.00	0.15	3.00
2022-5	2100180021	PAPA PAUCHI ELADIO MARCELO	35-TRABAJADORES DE LA CONSTRUCCION	14.54	1	1.62	1.38	0.00	0.00	1.00	0.15	3.00
2022-5	2200644371	PAUCHI GUTIERREZ RIDER IGNACIO	35-TRABAJADORES DE LA CONSTRUCCION	14.54	1	1.62	1.38	0.00	0.00	1.00	0.15	3.00
2022-5	1600530339	SALAZAR RODRIGUEZ STEVEN ALFREDO	35-TRABAJADORES DE LA CONSTRUCCION	14.54	1	1.62	1.38	0.00	0.00	1.00	0.15	3.00
2022-5	1600179814	VARGAS TAPUY WILDER MARON	35-TRABAJADORES DE LA CONSTRUCCION	14.54	1	1.62	1.38	0.00	0.00	1.00	0.15	3.00
2022-5	1600382558	WARUSA MOYA BOSCO MARTIN	35-TRABAJADORES DE LA CONSTRUCCION	436.05	30	48.62	41.21	0.00	0.00	1.00	4.36	89.83
2022-5	1600921447	ZABALA SANTI LUIS RAMIRO	35-TRABAJADORES DE LA CONSTRUCCION	14.54	1	1.62	1.38	0.00	0.00	1.00	0.15	3.00
2022-5	1600109092	ZAMBRANO RUIZ RONY	35-TRABAJADORES DE LA CONSTRUCCION	14.54	1	1.62	1.38	0.00	0.00	1.00	0.15	3.00
Totales :				2,000.15		223.01	189.07	0.00	0.00		20.04	412.08



INSTITUTO ECUATORIANO DE SEGURIDAD SOCIAL
Consulta Consolidada de Planillas

Fecha : 01/07/2022

Consolidado de Planillas												
Periodo	Cédula	Nombre	Rel. Trabajo	Sueldo	Dias	Patronal	Individual	Aporte Adic	Cesantia	% CCC	Valor CCC	Total Aporte
2022-5	1600346405	SUATO TORRES WELLINGTON HERIBERTO	06-CODIGO DEL TRABAJO - CT	1,000.00	30	111.50	94.50	0.00	0.00	1.00	10.00	206.00
Totales :				1,000.00		111.50	94.50	0.00	0.00		10.00	206.00

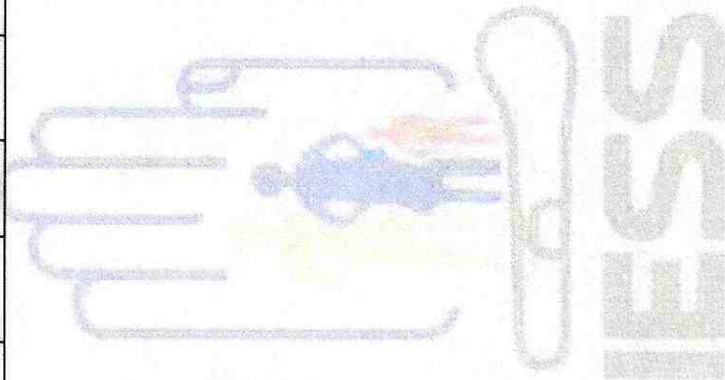



INSTITUTO ECUATORIANO DE SEGURIDAD SOCIAL

Consulta Consolidada de Planillas

Fecha : 01/07/2022

Consolidado de Planillas

CCC: "Contribución Fomento de Capacidades y Conocimientos Ciudadanos (Ley: Código Orgánico Monetario y Financiero)"

Periodo	Cédula	Nombre	Rel. Trabajo	Sueldo	Días	Patronal	Individual	Aporte Adic	Cesantia	% CCC	Valor CCC	Total Aporte
2022-5	1600274904	ZURIETA RODRIGUEZ WILFRIDO FABIAN	35-TRABAJADORES DE LA CONSTRUCCION	14.54	1	1.62	1.38	0.00	0.00	1.00	0.15	3.00
		Totales :		14.54		1.62	1.38	0.00	0.00		0.15	3.00

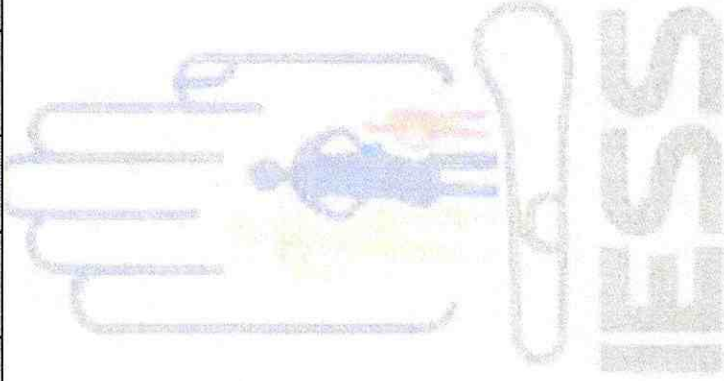



INSTITUTO ECUATORIANO DE SEGURIDAD SOCIAL
Consulta Consolidada de Planillas

Fecha : 01/07/2022

Consolidado de Planillas

CCC: "Contribución Fomento de Capacidades y Conocimientos Ciudadanos (Ley: Código Orgánico Monetario y Financiero)"

Periodo	Cédula	Nombre	Rel. Trabajo	Sueldo	Dias	Patronal	Individual	Aporte Adic	Cesantia	% CCC	Valor CCC	Total Aporte
2022-5	1600644916	MAYORGA GOMEZ FERNANDA CRISTINA	06-CODIGO DEL TRABAJO - CT	433.24	30	48.31	40.94	0.00	0.00	1.00	4.33	89.25
Totales :				433.24		48.31	40.94	0.00	0.00		4.33	89.25

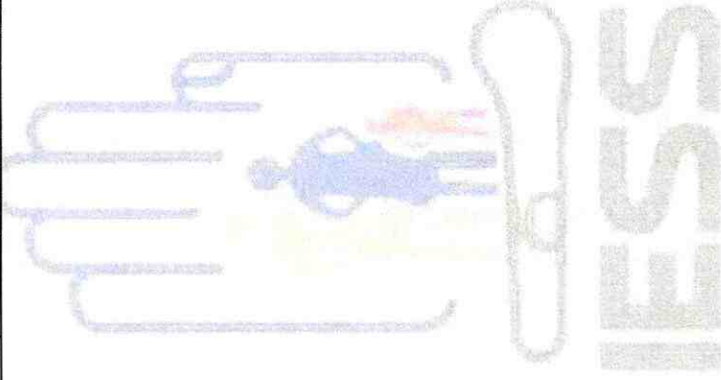



INSTITUTO ECUATORIANO DE SEGURIDAD SOCIAL
Consulta Consolidada de Planillas

Fecha : 01/07/2022

Consolidado de Planillas												
Periodo	Cédula	Nombre	Rel. Trabajo	Sueldo	Días	Patronal	Individual	Aporte Adic	Cesantia	% CCC	Valor CCC	Total Aporte
2022-5	1103241913	NARVAEZ NARVAEZ JOSE KLEVER	35-TRABAJADORES DE LA CONSTRUCCION	14.54	1	1.62	1.38	0.00	0.00	1.00	0.15	3.00
Totales :				14.54		1.62	1.38	0.00	0.00		0.15	3.00

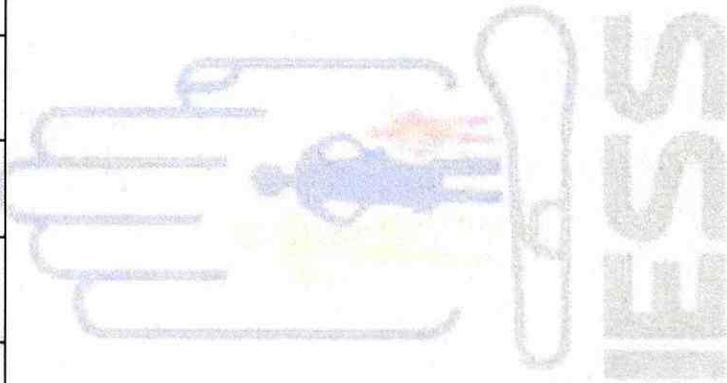



INSTITUTO ECUATORIANO DE SEGURIDAD SOCIAL
Consulta Consolidada de Planillas

Fecha : 01/07/2022

Consolidado de Planillas												
CCC: Contribución Fomento de Capacidades y Conocimientos Ciudadanos (Ley: Código Orgánico Monetario y Financiero)*												
Periodo	Cédula	Nombre	Rel. Trabajo	Sueldo	Días	Patronal	Individual	Aporte Adic	Cesantia	% CCC	Valor CCC	Total Aporte
2022-5	2100180021	PAPA PAUCHI ELADIO MARCELO	35-TRABAJADORES DE LA CONSTRUCCION	14.54	1	1.62	1.38	0.00	0.00	1.00	0.15	3.00
		Totales :		14.54		1.62	1.38	0.00	0.00		0.15	3.00

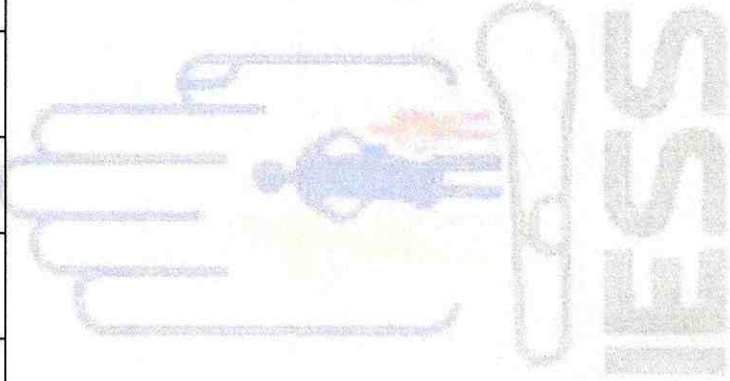



INSTITUTO ECUATORIANO DE SEGURIDAD SOCIAL
Consulta Consolidada de Planillas

Fecha : 01/07/2022

CCC: *Contribución Fomento de Capacidades y Conocimientos Ciudadanos (Ley: Código Orgánico Monetario y Financiero)* Consolidado de Planillas

Periodo	Cédula	Nombre	Rel. Trabajo	Sueldo	Días	Patronal	Individual	Aporte Adic	Cesantia	% CCC	Valor CCC	Total Aporte
2022-5	2200644371	PAUCHI GUTIERREZ RIDER IGNACIO	35-TRABAJADORES DE LA CONSTRUCCION	14.54	1	1.62	1.38	0.00	0.00	1.00	0.15	3.00
		Totales :		14.54		1.62	1.38	0.00	0.00		0.15	3.00

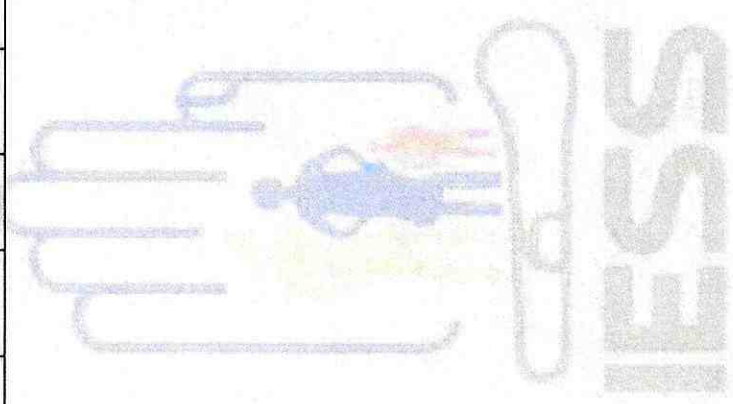



INSTITUTO ECUATORIANO DE SEGURIDAD SOCIAL
Consulta Consolidada de Planillas

Fecha : 01/07/2022

Consolidado de Planillas

CCC: "Contribución Fomento de Capacidades y Conocimientos Ciudadanos (Ley: Código Orgánico Monetario y Financiero)"

Periodo	Cédula	Nombre	Rel. Trabajo	Sueldo	Dias	Patronal	Individual	Aporte Adic	Cesantia	% CCC	Valor CCC	Total Aporte
2022-5	1600530339	SALAZAR RODRIGUEZ STEVEN ALFREDO	35-TRABAJADORES DE LA CONSTRUCCION	14.54	1	1.62	1.38	0.00	0.00	1.00	0.15	3.00
		Totales :		14.54		1.62	1.38	0.00	0.00		0.15	3.00

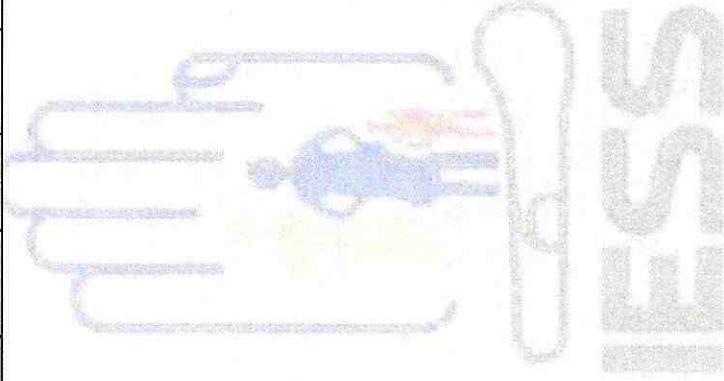



INSTITUTO ECUATORIANO DE SEGURIDAD SOCIAL
Consulta Consolidada de Planillas

Fecha : 01/07/2022

Consolidado de Planillas												
CCC: "Contribución Fomento de Capacidades y Conocimientos Ciudadanos (Ley: Código Orgánico Monetario y Financiero)"												
Periodo	Cédula	Nombre	Rel. Trabajo	Sueldo	Días	Patronal	Individual	Aporte Adic	Cesantia	% CCC	Valor CCC	Total Aporte
2022-5	1600179814	MARGAS TAPUY WILDER MARON	35-TRABAJADORES DE LA CONSTRUCCION	14.54	1	1.62	1.38	0.00	0.00	1.00	0.15	3.00
Totales :				14.54		1.62	1.38	0.00	0.00		0.15	3.00

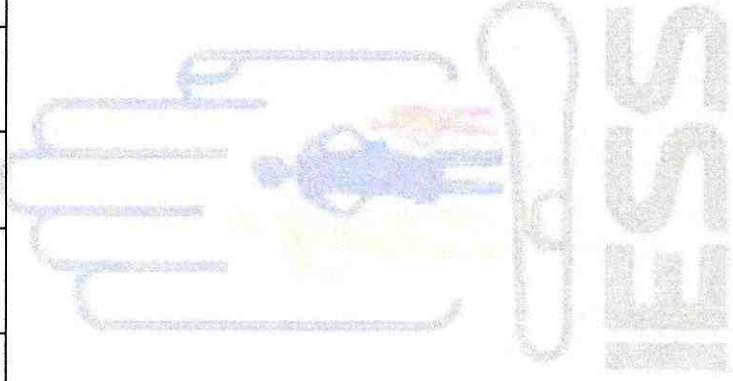



INSTITUTO ECUATORIANO DE SEGURIDAD SOCIAL
Consulta Consolidada de Planillas

Fecha : 01/07/2022

CCC: "Contribución Fomento de Capacidades y Conocimientos Ciudadanos (Ley: Código Orgánico Monetario y Financiero)" Consolidado de Planillas

Periodo	Cédula	Nombre	Rel. Trabajo	Sueldo	Días	Patronal	Individual	Aporte Adic	Cesantia	% CCC	Valor CCC	Total Aporte
2022-5	1600382558	WARUSHA MOYA BOSCO MARTIN	35-TRABAJADORES DE LA CONSTRUCCION	436.05	30	48.62	41.21	0.00	0.00	1.00	4.36	89.83
		Totales :		436.05		48.62	41.21	0.00	0.00		4.36	89.83

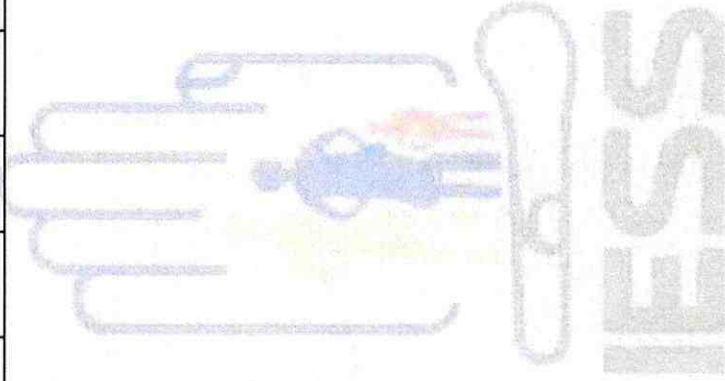



INSTITUTO ECUATORIANO DE SEGURIDAD SOCIAL
Consulta Consolidada de Planillas

Fecha : 01/07/2022

Consolidado de Planillas												
Periodo	Cédula	Nombre	Rel. Trabajo	Sueldo	Días	Patronal	Individual	Aporte Adic	Cesantia	% CCC	Valor CCC	Total Aporte
2022-5	1600921447	ZABALA SANTI LUIS RAMIRO	35-TRABAJADORES DE LA CONSTRUCCION	14.54	1	1.62	1.38	0.00	0.00	1.00	0.15	3.00
		Totales :		14.54		1.62	1.38	0.00	0.00		0.15	3.00

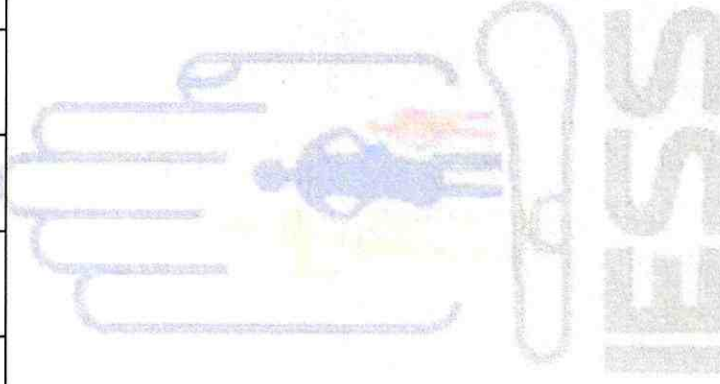



INSTITUTO ECUATORIANO DE SEGURIDAD SOCIAL
Consulta Consolidada de Planillas

Fecha : 01/07/2022

Consolidado de Planillas												
CCC: "Contribución Fomento de Capacidades y Conocimientos Ciudadanos (Ley: Código Orgánico Monetario y Financiero)"												
Periodo	Cédula	Nombre	Rel. Trabajo	Sueldo	Días	Patronal	Individual	Aporte Adic	Cesantia	% CCC	Valor CCC	Total Aporte
2022-5	1600109092	ZAMBRANO RUIZ RONY	35-TRABAJADORES DE LA CONSTRUCCION	14.54	1	1.62	1.38	0.00	0.00	1.00	0.15	3.00
		Totales :		14.54		1.62	1.38	0.00	0.00		0.15	3.00

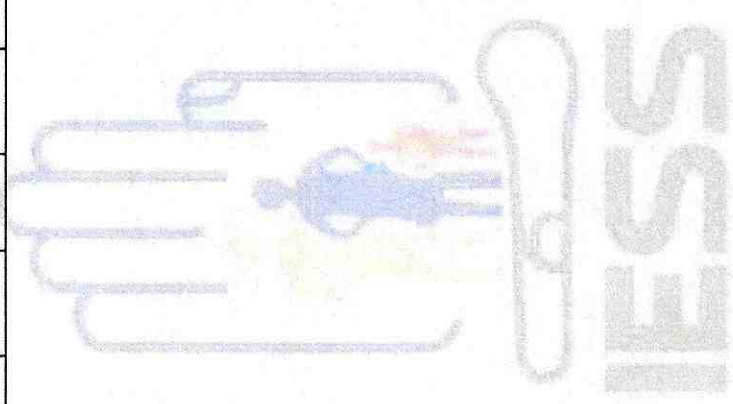

Rivadeneira Cayapa Nelson Eduardo

Construcción de todo tipo de edificios no residenciales: edificios de producción industrial, ejemplo. edificios de oficinas, hoteles, almacenes, centros comerciales, bodegas, restaurantes, observatorios, iglesias, museos, incluye remodelación, renovación o rehabilitación de estructuras existentes

Dirección:

AV. CARLO MAGNO ANDRADE
PUYO - PASTAZA
CONTRIBUYENTE REGIMEN GENERAL

FACTURA 001-001

Nº 000062

R.U.C.:1600384075001
AUT. S.R.I.:1129641557

DIA 07 MES 06 AÑO 22

Señor: Consorcio Arko
Dirección: Luis Carrion sn y Bobonaza
RUC/ci: 1691728125001 Guía de Remisión:

CANT.	DESCRIPCIÓN	V. UNIT.	V. TOTAL
	Mano de Obra del 01 al 31 de Mayo del 2022 (1 Maestro mayor y 6 Ayudantes) para el Puente Puyupungo		2.658,48
		SUBTOTAL 12.	2.658,48
		DESCUENTO	
		I.V.A. 0%	
		I.V.A. 12%	319,02
		TOTAL USD:	2.977,50

FORMA DE PAGO

EFFECTIVO

DINERO ELECTRONICO

TARJETA DE CREDITO - DEBITO

OTROS

[Firma Autorizada]
Firma Autorizada

[Firma Recibi Conforme]
Recibi Conforme

✓ IMVARI - AG Vázquez Berávides Juan Fernando RUC.:0102315165001/AUT.13681 - Serie:000051 - 000150
0983260911 Fecha de Autorización: 13 de Marzo /2022 - Fecha de Caducidad: 13 de Marzo /2023

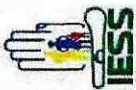

INSTITUTO ECUATORIANO DE SEGURIDAD SOCIAL
Consulta Consolidada de Planillas

Fecha : 01/07/2022

Consolidado de Planillas												
CCC: "Contribución Fomento de Capacidades y Conocimientos Ciudadanos (Ley: Código Orgánico Monetario y Financiero)"												
Periodo	Cédula	Nombre	Rel. Trabajo	Sueldo	Días	Patronal	Individual	Aporte Adic	Cesantia	% CCC	Valor CCC	Total Aporte
2022-5	1800407090	ANDY VARGAS CARLOS MARCO	35-TRABAJADORES DE LA CONSTRUCCION	14.54	1	1.62	1.38	0.00	0.00	1.00	0.15	3.00
		Totales :		14.54		1.62	1.38	0.00	0.00		0.15	3.00

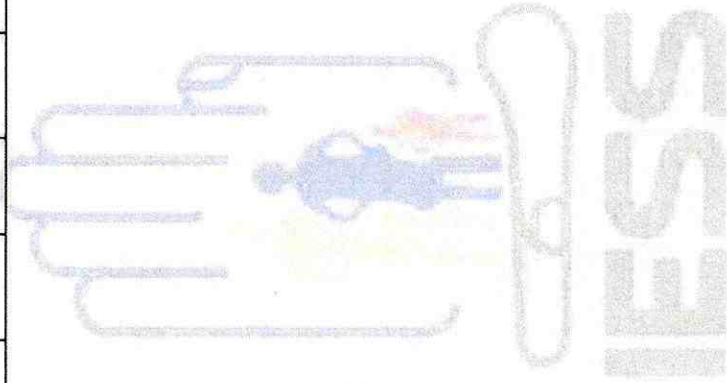

DOCUMENTACIÓN IESS FACTURAS

NO TIENE LOGO

R.U.C.: 1600296949001

FACTURA

No. 004-001-000000019

NÚMERO DE AUTORIZACIÓN

0806202201160029694900120040010000000190007669719

FECHA Y HORA DE AUTORIZACIÓN: 16/06/2022 19:11:13

AMBIENTE: PRODUCCIÓN

EMISIÓN: NORMAL

CLAVE DE ACCESO



0806202201160029694900120040010000000190007669719

BRITO ESPINOZA ALFREDO FABRICIO

CONSTRUCCIONES BRIAL

Dirección Matriz: AV MILTON REYES MF LT1 Y VIRGILIO CORRAL

Dirección Sucursal: DOS RIOS

Contribuyente Especial 000

OBLIGADO A LLEVAR CONTABILIDAD SI

Agente de Retención Resolución No. 1

Razón Social / Nombres y Apellidos: CONSORCIO ARKO

Identificación 1691728125001

Fecha 08/06/2022 Placa / Matrícula: null Guía

Dirección:

Cod. Principal	Cod. Auxiliar	Cantidad	Descripción	Detalle Adicional	Precio Unitario	Subsidio	Precio sin Subsidio	Descuento	Precio Total
707335176 607	Unidad	1.00	SERVICIOS PROFESIONALES PARA EL CONSORCIO ARKO COMO INGENIERO MECANICO EN LA CONSTRUCCION DEL PUENTE SOBRE EL RIO PUYO SECTOR PUYOPUNGO-MAYO		892.86	0.00	0.00	0.00	892.86

Información Adicional

Dirección: LUIS CARRION Y BOBONAZA

Email: construccionesbrial@anasafi.com

Forma de pago	Valor
20 - OTROS CON UTILIZACION DEL SISTEMA FINANCIERO	1000.00

SUBTOTAL 12%	892.86
SUBTOTAL 0%	0.00
SUBTOTAL NO OBJETO DE IVA	0.00
SUBTOTAL EXENTO DE IVA	0.00
SUBTOTAL SIN IMPUESTOS	892.86
TOTAL DESCUENTO	0.00
ICE	0.00
IVA 12%	107.14
TOTAL DEVOLUCION IVA	0.00
IRBPNR	0.00
PROPINA	0.00
VALOR TOTAL	1000.00

VALOR TOTAL SIN SUBSIDIO	0.00
AHORRO POR SUBSIDIO: (Incluye IVA cuando corresponda)	0.00

NO TIENE LOGO

R.U.C.: 1803696218001

FACTURA

No. 001-100-000000005

NÚMERO DE AUTORIZACIÓN

0906202201180369621800120011000000000058912683512

FECHA Y HORA DE AUTORIZACIÓN: 09/06/2022 23:09:35

AMBIENTE: PRODUCCIÓN

EMISIÓN: NORMAL

CLAVE DE ACCESO



0906202201180369621800120011000000000058912683512

MOPOSITA DIAZ ADRIANA CRISTINA

Dirección Matriz: Calle: FELIX PINTADO Número: SN Intersección: PADRE FORMAGIO

Dirección Sucursal: Calle: FELIX PINTADO Número: SN Intersección: PADRE FORMAGIO

OBLIGADO A LLEVAR CONTABILIDAD NO

Razón Social / Nombres y Apellidos: CONSORCIO ARKO

Identificación 1691728125001

Fecha 09/06/2022

Placa / Matrícula: null

Guía

Dirección:

Cod. Principal	Cod. Auxiliar	Cantidad	Descripción	Detalle Adicional	Precio Unitario	Subsidio	Precio sin Subsidio	Descuento	Precio Total
839900099	005	1.00	SERVICIOS PROFESIONALES POR EL MES DE MAYO 2022, PUENTE PUYUPUNGO		1000.00	0.00	0.00	0.00	1000.00

Información Adicional

Dirección: LUIS CARRION S/N Y BOBONAZA

Email: consorcioarko@gmail.com

Forma de pago	Valor
20 - OTROS CON UTILIZACION DEL SISTEMA FINANCIERO	1120.00

SUBTOTAL 12%	1000.00
SUBTOTAL 0%	0.00
SUBTOTAL NO OBJETO DE IVA	0.00
SUBTOTAL EXENTO DE IVA	0.00
SUBTOTAL SIN IMPUESTOS	1000.00
TOTAL DESCUENTO	0.00
ICE	0.00
IVA 12%	120.00
TOTAL DEVOLUCION IVA	0.00
IRBPNR	0.00
PROPINA	0.00
VALOR TOTAL	1120.00

VALOR TOTAL SIN SUBSIDIO	0.00
AHORRO POR SUBSIDIO: (Incluye IVA cuando corresponda)	0.00

LLERENA VARGAS HECTOR GERARDO

PRESTACION DE SERVICIOS PROFESIONALES
 DIRECCION: MARIBAL, ATAHUALPA SN Y SUMACO
 Email: gllerenavargas@yahoo.es Celular: 0984469370
 CONTRIBUYENTE RÉGIMEN MICROEMPRESAS
 PASTAZA - ECUADOR

RUC. 1600373748001
FACTURA 001-001
Nº 000269
 Aut. SRI:1128605821

FECHA:

Día	Mes	Año
04	07	2022

SR: Consortio Arko

DIRECCIÓN: Luis Carrion y Bobonaza

RUC: 1691728125001 GUÍA DE REMISIÓN:

CANT.	DETALLE	P./UNIT.	V. TOTAL
1	Servicios Profesionales Ingeniero Ambiental del mes de Junio 2022		750,00

FORMA DE PAGO		V. TOTAL
EFFECTIVO	<input type="checkbox"/>	750,00
DINERO ELECTRONICO	<input type="checkbox"/>	IVA 0%
TARJETAS DE CREDITO	<input type="checkbox"/>	IVA 12 % 90,00
OTROS	<input type="checkbox"/>	TOTAL U.S.D. 840,00

[Handwritten Signature]
 ELABORADO POR
[Handwritten Signature]
 RECEBI CONFORME

IMP. OFFSET A. J. C. YEDRA MACHADO OSCAR FABIAN Aut. SRI. 9696 RUC. 1600238610001
 Telfs. 032 884976 - 0984766762 DEL 000246 / AL 000270 / Fecha de Imp. 12 / AGOSTO / 2021

DOCUMENTO CATEGORIZADO: NO

VALIDO PARA SU EMISION HASTA EL 12 / AGOSTO / 2022

NO TIENE LOGO

R.U.C.: 1802983492001

FACTURA

No. 001-100-00000001

NÚMERO DE AUTORIZACIÓN

0207202201180298349200120011000000000015683993311

FECHA Y HORA DE AUTORIZACIÓN: 02/07/2022 11:20:54

AMBIENTE: PRODUCCIÓN

EMISIÓN: NORMAL

CLAVE DE ACCESO

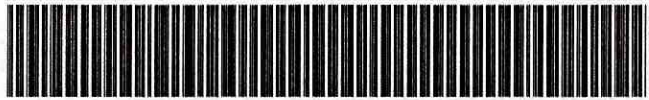

0207202201180298349200120011000000000015683993311

JACOME VILLACRES DORIAN LEONARDO

Dirección Matriz: Ciudadela: NUEVA AMBATO Calle: RIO PALORA
Número: S/N Intersección: RIO CUTUCHI

Dirección Sucursal: Ciudadela: NUEVA AMBATO Calle: RIO PALORA
Número: S/N Intersección: RIO CUTUCHI

OBLIGADO A LLEVAR CONTABILIDAD NO

Razón Social / Nombres y Apellidos:

CONSORCIO ARKO

Identificación 1691728125001

Fecha 02/07/2022

Placa / Matrícula: null

Guía

Dirección:

Cod. Principal	Cod. Auxiliar	Cantidad	Descripción	Detalle Adicional	Precio Unitario	Subsidio	Precio sin Subsidio	Descuento	Precio Total
532210001	001	1.00	SERVICIO DE SUPERINTENDENTE DE OBRA PARA EL PROYECTO PUENTE PUYOPUNGO	MES DE MAYO	2232.14	0.00	0.00	0.00	2232.14

Información Adicional

Dirección: Luis Carrón y Bobonaza

Email: consorcioarko@gmail.com

Forma de pago	Valor
20 - OTROS CON UTILIZACION DEL SISTEMA FINANCIERO	2500.00

SUBTOTAL 12%	2232.14
SUBTOTAL 0%	0.00
SUBTOTAL NO OBJETO DE IVA	0.00
SUBTOTAL EXENTO DE IVA	0.00
SUBTOTAL SIN IMPUESTOS	2232.14
TOTAL DESCUENTO	0.00
ICE	0.00
IVA 12%	267.86
TOTAL DEVOLUCION IVA	0.00
IRBPNR	0.00
PROPINA	0.00
VALOR TOTAL	2500.00
VALOR TOTAL SIN SUBSIDIO	0.00
AHORRO POR SUBSIDIO: (Incluye IVA cuando corresponda)	0.00

NO TIENE LOGO

R.U.C.: 1803696218001

FACTURA

No. 001-100-000000006

NÚMERO DE AUTORIZACIÓN

050720220118036962180012001100000000064987868011

FECHA Y HORA DE AUTORIZACIÓN: 05/07/2022 07:15:59

AMBIENTE: PRODUCCIÓN

EMISIÓN: NORMAL

CLAVE DE ACCESO



050720220118036962180012001100000000064987868011

MOPOSITA DIAZ ADRIANA CRISTINA

Dirección Matriz: Calle: FELIX PINTADO Número: SN Intersección: PADRE FORMAGIO

Dirección Sucursal: Calle: FELIX PINTADO Número: SN Intersección: PADRE FORMAGIO

OBLIGADO A LLEVAR CONTABILIDAD NO

Razón Social / Nombres y Apellidos: CONSORCIO ARKO

Identificación 1691728125001

Fecha 05/07/2022 Placa / Matrícula: null Guía

Dirección:

Cod. Principal	Cod. Auxiliar	Cantidad	Descripción	Detalle Adicional	Precio Unitario	Subsidio	Precio sin Subsidio	Descuento	Precio Total
839900099	006	1.00	SERVICIOS PROFESIONALES POR EL MES DE JUNIO 2022, PUENTE PUYUPUNGO		1000.00	0.00	0.00	0.00	1000.00

Información Adicional

Email: consorcioarko@gmail.com

Forma de pago	Valor
20 - OTROS CON UTILIZACION DEL SISTEMA FINANCIERO	1120.00

SUBTOTAL 12%	1000.00
SUBTOTAL 0%	0.00
SUBTOTAL NO OBJETO DE IVA	0.00
SUBTOTAL EXENTO DE IVA	0.00
SUBTOTAL SIN IMPUESTOS	1000.00
TOTAL DESCUENTO	0.00
ICE	0.00
IVA 12%	120.00
TOTAL DEVOLUCION IVA	0.00
IRBPNR	0.00
PROPINA	0.00
VALOR TOTAL	1120.00

VALOR TOTAL SIN SUBSIDIO	0.00
AHORRO POR SUBSIDIO: (Incluye IVA cuando corresponda)	0.00

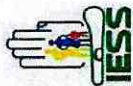

INSTITUTO ECUATORIANO DE SEGURIDAD SOCIAL
Consulta Consolidada de Planillas

Fecha : 05/07/2022

CCC: "Contribución Fomento de Capacidades y Conocimientos Ciudadanos (Ley: Código Orgánico Monetario y Financiero)"

Consolidado de Planillas

Periodo	Cédula	Nombre	Rel. Trabajo	Sueldo	Días	Patronal	Individual	Aporte Adic	Cesantía	% CCC	Valor CCC	Total Aporte
2022-6	1600346405	GUATO TORRES WELLINTON HERIBERTO	06-CODIGO DEL TRABAJO - CT	1,000.00	30	111.50	94.50	0.00	0.00	1.00	10.00	206.00
		Totales :		1,000.00		111.50	94.50	0.00	0.00		10.00	206.00

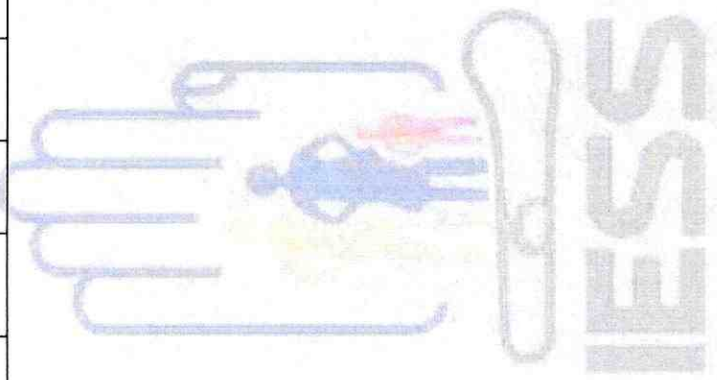



INSTITUTO ECUATORIANO DE SEGURIDAD SOCIAL
Consulta Consolidada de Planillas

Fecha : 05/07/2022

Consolidado de Planillas												
Periodo	Cédula	Nombre	Rel. Trabajo	Sueldo	Días	Patronal	Individual	Aporte Adic	Cesantia	% CCC	Valor CCC	Total Aporte
2022-6	1600382558	WARUSHA MOYA BOSCO MARTIN	85-TRABAJADORES DE LA CONSTRUCCION	436.05	30	48.62	41.21	0.00	0.00	1.00	4.36	89.83
Totales :				436.05		48.62	41.21	0.00	0.00		4.36	89.83

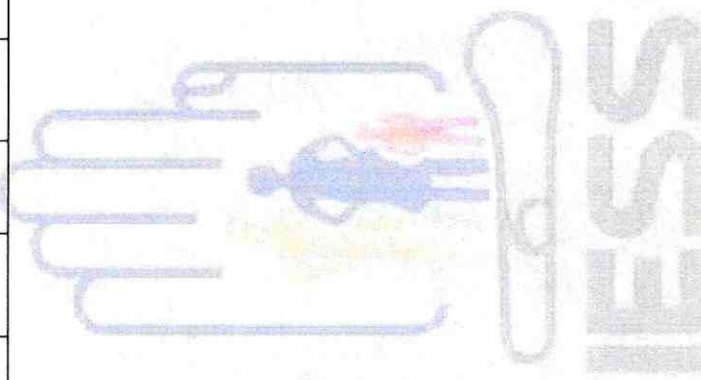



INSTITUTO ECUATORIANO DE SEGURIDAD SOCIAL
Consulta Consolidada de Planillas

Fecha : 05/07/2022

Consolidado de Planillas												
CCC: "Contribución Fomento de Capacidades y Conocimientos Ciudadanos (Ley: Código Organico Monetario y Financiero)"												
Periodo	Cédula	Nombre	Rel. Trabajo	Sueldo	Días	Patronal	Individual	Aporte Adic	Cesantia	% CCC	Valor CCC	Total Aporte
2022-6	1500544916	MAYORGA GOMEZ FERNANDA CRISTINA	06-CODIGO DEL TRABAJO - CT	433.24	30	48.31	40.94	0.00	0.00	1.00	4.33	89.25
		Totales :		433.24		48.31	40.94	0.00	0.00		4.33	89.25

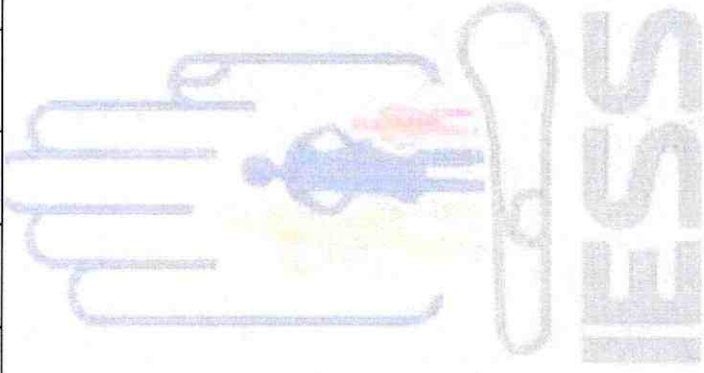

PÓLIZAS

PÓLIZA DE SEGURO DE CUMPLIMIENTO DE CONTRATO SECTOR PÚBLICO

SF-002-

SUMA ASEGURADA	:	USD	6,280.64	No.	CC-0520665		
PRIMA	:	USD	178.30	VIGENCIA	AÑOS	DÍAS	
IMPUESTOS Y OTROS	:	USD	29.94	DESDE EL	16 DE febrero	DE 2022	A LAS 00:00
TOTAL	:	USD	208.24	HASTA EL	16 DE febrero	DE 2023	A LAS 23:59

Por la presente Póliza de Seguro, Incondicional, Irrevocable, y de Cobro Inmediato SEGUROS CONFIANZA S.A., con RUC 0990794596001, a quien en adelante se le llamará la Compañía se obliga a favor de:

BIERNO AUTOMOMO DESCENTRALIZADO PROVINCIAL DE PASTAZA.

en calidad de beneficiario, a quien en adelante se llamará el Asegurado, al pago del valor de los daños que hasta la suma máxima de:

SEIS MIL DOSCIENTOS OCHENTA 64/100 DÓLARES DE LOS ESTADOS UNIDOS DE AMÉRICA

Le ocasione

CONSORCIO ARKO.

A quien en adelante se llamará el Contratista, por el incumplimiento del contrato celebrado entre el Asegurado y el Contratista, contrato que forma parte integrante de esta póliza. También responde la compañía por las obligaciones que el contratista contrajese a favor de terceros relacionados con el referido contrato, el que tiene como objeto:

CONTRATO COMPLEMENTARIO DE LA CONSTRUCCIÓN DEL PUENTE SOBRE EL RÍO PUYO, SECTOR PUYUPUNGO, PARROQUIA MADRE TIERRA, CANTÓN MERA, PROVINCIA DE PASTAZA.

Esta póliza se podrá renovar a petición escrita de cualquiera de las partes.

Vencido el plazo de vigencia de la presente póliza, cesan todos los efectos de la misma, quedando extinguidas las obligaciones de la Compañía, aún en el caso de que no fuera devuelto el original de esta póliza.

En testimonio de lo cual firma la presente póliza la Compañía conjuntamente con el Asegurado y el Contratista.

Quito, a los 16 días de febrero del 2022



EL ASEGURADO



EL CONTRATISTA
CONSORCIO ARKO



FIRMA AUTORIZADA

Nota: El presente formulario fue aprobado por la Superintendencia de Bancos, con resolución No.SB-INS-99-227 del 15 de Junio de 1999



- ORIGINAL -



Actura N° : 172466

CUMPLIMIENTO VAE

Puyo a, 30 de mayo del 2022

Señores Consorcio ARKO
Presente. -

De mi consideración:

Mediante el presente me dirijo a ustedes, para poner en su conocimiento y **CERTIFICAR** el valor del **VAE** en los siguientes rubros descritos:

RUBRO	DESCRIPCION	UNIDAD	CANTIDAD	VAE (%) Elemento
15	H. estructural de cemento portland clase B F'c=240kg/cm2 (muros)	M3	239.97	98.07%

Cemento: producción nacional
Agregados: producción nacional
Encofrados: producción nacional
Mano de obra: nacional

Atentamente,

Ing. Claudio Cayambe
CONSORCIO ARKO

Puyo a, 15 de junio del 2022

Señores Consorcio ARKO
Presente. -

De mi consideración:

Mediante el presente me dirijo a ustedes, para poner en su conocimiento y **CERTIFICAR** el valor del **VAE** en los siguientes rubros descritos:

RUBRO	DESCRIPCION	UNIDAD	CANTIDAD	VAE (%) Elemento
15	H. estructural de cemento portland clase B F ^c =240kg/cm ² (muros)	M3	64.57	98.07%

Cemento: producción nacional
Agregados: producción nacional
Encofrados: producción nacional
Mano de obra: nacional

Atentamente,

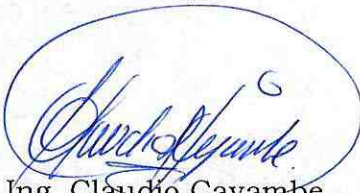

Ing. Claudio Cayambe
CONSORCIO ARKO



Contents

CD-R
700MB/80Min

2x - 56X
CD-Recordable

SKS

CONFORMIDAD AMBIENTAL



OFICIO No. CCI-2022-262

Asunto: Entrega de la Conformidad del Informe Ambiental

Puyo, 28 de julio del 2022

Señor, Ingeniero

Álvaro Sosa

DIRECTOR DE FISCALIZACIÓN DEL GADPPz

En su Despacho. –



Por medio del presente me permito realizar un alcance a los oficios **No. CCI-2022-186** y **No. CCI-2022-222** teniendo en consideración lo siguiente:

- Mediante oficio **No. ARKO-221-2021** de fecha 21 de junio de 2022, el Consorcio ARKO realiza un alcance al oficio No. ARKO-202-2022, donde menciona la existencia de un error de tipeo al Informe ambiental presentado, motivo por el cual se realiza las correcciones pertinentes y presenta el Informe Ambiental de Cumplimiento del periodo del 03 al 31 de mayo de 2022, correspondiente a la planilla 1 del proyecto "CONTRATO COMPLEMENTARIO PARA LA CONSTRUCCIÓN DEL PUENTE SOBRE EL RÍO PUYO, SECTOR PUYUPUNGO, PARROQUIA MADRE TIERRA, CANTÓN MERA, PROVINCIA DE PASTAZA."
- Fiscalización externa procede a la entrega de la conformidad del Informe Ambiental de Cumplimiento en mención al GADPPz, mediante oficio **No. CCI-2022-186**, del 23 de junio de 2022.
- Mediante oficio **No. ARKO-229-2021** de fecha 30 de junio de 2022, el Consorcio ARKO responsable de la construcción del proyecto: "CONTRATO COMPLEMENTARIO PARA LA CONSTRUCCIÓN DEL PUENTE SOBRE EL RÍO PUYO, SECTOR PUYUPUNGO, PARROQUIA MADRE TIERRA, CANTÓN MERA, PROVINCIA DE PASTAZA. "presenta el Informe de Cumplimiento al Plan de Manejo Ambiental del proyecto correspondiente al periodo 01 al 16 de junio de 2022, de la planilla de avance Nro.2 de liquidación.
- Fiscalización externa procede a la entrega de la conformidad del Informe Ambiental de Cumplimiento en mención al GADPPz, mediante oficio **No. CCI-2022-222**, del 05 de julio de 2022.
- Mediante oficio **No. ARKO-245-2021** de fecha 28 de julio de 2022, el Consorcio ARKO realiza un alcance a los oficios **No. ARKO-221-2021** y **No. ARKO-229-2021**, donde menciona la unificación de los informes ambientales correspondientes a los periodos: **03 de mayo al 31 de mayo 2022** y **01 de mayo al 16 de junio 2022**, presentando un solo INFORME AMBIENTAL UNICO que comprende el periodo del **03 de mayo al 16 de junio de 2022** correspondiente a la **planilla única de liquidación** del proyecto "CONTRATO COMPLEMENTARIO PARA LA CONSTRUCCIÓN DEL PUENTE SOBRE EL RÍO PUYO, SECTOR PUYUPUNGO, PARROQUIA MADRE TIERRA, CANTÓN MERA, PROVINCIA DE PASTAZA".

Una vez que el Consorcio ARKO presenta el informe Ambiental de Cumplimiento al Plan de Manejo Ambiental a Fiscalización externa del proyecto: "**CONTRATO COMPLEMENTARIO PARA LA CONSTRUCCIÓN DEL PUENTE SOBRE EL RÍO PUYO, SECTOR PUYUPUNGO, PARROQUIA MADRE TIERRA, CANTÓN MERA, PROVINCIA DE PASTAZA**", periodo del **03 mayo** hasta el **16**



de junio del 2022, correspondiente a la **planilla única de liquidación**, esta procede a realizar el respectivo análisis y revisión a los mismos, dando pronunciamiento favorable el día 28 de julio del 2022.

Por lo antes expuesto, hago la entrega de los informes a su persona, y a la vez solicito de la manera más comedida se designe a quien corresponda para que proceda al trámite pertinente.

Aprovecho la oportunidad para expresar el testimonio de mi más alta y distinguida consideración.

Cordialmente



Firmado electrónicamente por:
**MARCIA JANETH
LOPEZ PAREDES**

Ing. Marcia López
**PROCURADOR COMÚN
CONSORCIO COLOVAL INGENIERÍA
FISCALIZACIÓN EXTERNA**

Adjunto:

- Informe Ambiental de Cumplimiento con su respectivo informe de Fiscalización externa.



INFORME TÉCNICO DE FISCALIZACIÓN AMBIENTAL EXTERNA
03 DE MAYO AL 16 DE JUNIO DE 2022

1. DATOS GENERALES

Asunto:	Revisión y Análisis del Informe Ambiental de Cumplimiento del proyecto: CONTRATO COMPLEMENTARIO PARA LA CONSTRUCCIÓN DEL PUENTE SOBRE EL RÍO PUYO, SECTOR PUYUPUNGO, PARROQUIA MADRE TIERRA, CANTÓN MERA, PROVINCIA DE PASTAZA.
Contratista:	Consorcio ARKO
Fiscalización externa	Consorcio COLOVAL INGENIERÍA
Procurador común:	Ing. Marcia Janeth López Paredes
Fiscalizador ambiental:	Ing. Cristian Marcelo Pavón Saguay
Fecha de presentación:	28/07/2022

2. ANTECEDENTES

Mediante oficio **No. ARKO-221-2021** de fecha 21 de junio de 2022, el Consorcio ARKO realiza un alcance al oficio **No. ARKO-202-2022**, donde menciona la existencia de un error de tipeo al Informe ambiental presentado, motivo por el cual se realiza las correcciones pertinentes y presenta el Informe Ambiental de Cumplimiento del periodo del 03 al 31 de mayo de 2022, correspondiente a la planilla 1 del proyecto "CONTRATO COMPLEMENTARIO PARA LA CONSTRUCCIÓN DEL PUENTE SOBRE EL RÍO PUYO, SECTOR PUYUPUNGO, PARROQUIA MADRE TIERRA, CANTÓN MERA, PROVINCIA DE PASTAZA."

Mediante oficio **No. ARKO-229-2021** de fecha 30 de junio de 2022, el Consorcio ARKO responsable de la construcción del proyecto: "CONTRATO COMPLEMENTARIO PARA LA CONSTRUCCIÓN DEL PUENTE SOBRE EL RÍO PUYO, SECTOR PUYUPUNGO, PARROQUIA MADRE TIERRA, CANTÓN MERA, PROVINCIA DE PASTAZA." presenta el Informe de Cumplimiento al Plan de Manejo Ambiental del proyecto correspondiente al periodo 01 al 16 de junio de 2022, de la planilla de avance Nro.2 de liquidación.

Mediante oficio **No. ARKO-245-2021** de fecha 28 de julio de 2022, el Consorcio ARKO realiza un alcance a los oficios **No. ARKO-221-2021** y **No. ARKO-229-2021**, donde menciona la unificación de los siguientes informes ambientales:

- Primer Informe Ambiental perteneciente al periodo 3 de mayo al 31 de mayo 2022.
- Segundo Informe Ambiental perteneciente al periodo 1 de mayo al 16 de junio 2022.

Motivo por el cual se presenta un solo INFORME AMBIENTAL UNICO que comprende el periodo del 03 mayo al 16 de junio de 2022 correspondiente a la planilla única de liquidación del proyecto "CONTRATO COMPLEMENTARIO PARA LA CONSTRUCCIÓN DEL PUENTE SOBRE EL RÍO PUYO, SECTOR PUYUPUNGO, PARROQUIA MADRE TIERRA, CANTÓN MERA, PROVINCIA DE PASTAZA".



Con este antecedente, Fiscalización ambiental externa procede a realizar el respectivo análisis y revisión del Informe Ambiental de Cumplimiento del proyecto en mención.

3. OBJETIVO

Revisar y analizar el Informe Ambiental de Cumplimiento del proyecto: "Contrato Complementario para la construcción del puente sobre el río Puyo, sector Puyupungo, Parroquia Madre Tierra, Cantón Mera, Provincia de Pastaza", a fin de emitir un pronunciamiento técnico sustentado y continuar con el proceso.

4. DOCUMENTO ANALIZADO

Antecedentes

Marco legal aplicable

Descripción de las actividades realizadas

Resultados

Conclusiones

Análisis y Evaluación de Cumplimiento Ambiental

- Plan de cierre, abandono y entrega del área
- Plan de comunicación y capacitación
- Plan de contingencias
- Plan de manejo de desechos
- Plan de monitoreo y seguimiento
- Plan de prevención y mitigación de impactos
- Plan de rehabilitación
- Plan de relaciones comunitarias
- Plan de seguridad y salud ocupacional

Anexos

5. RESULTADO DEL ANÁLISIS

El análisis y revisión de la documentación se realizó en base al Plan de Manejo Ambiental establecido en el Registro Ambiental del proyecto, desprendiéndose lo siguiente:

No	PLAN DE MANEJO	CUMPLE		OBSERVACIONES
		SI	NO	
1	Plan de cierre, abandono y entrega del área.	X		La medida es calificada como no aplica, esto debido a que el proyecto se encuentra en fase de construcción. (Contrato Principal)
2	Plan de comunicación y capacitación.	X		Se cumple con la aplicación del 100% del presente plan.
3	Plan de contingencias.	X		Se cumple con la aplicación del 100% de las medidas establecidas dentro del presente plan.
4	Plan de manejo de desechos.	X		Se cumple con la aplicación del 100% de las medidas establecidas dentro del presente plan.
5	Plan de monitoreo y seguimiento.	X		De las 3 medidas establecidas, 1 (33.3%) no fue aplicable a la realidad del proyecto (no se



				realizaron trabajos con volquetes) siendo valorada como NO APLICA y 2 (66.7%) fueron valoradas como CUMPLIMIENTO.
6	Plan de prevención y mitigación de impactos.	X		Se cumple con la aplicación del 100% de las medidas establecidas dentro del presente plan.
7	Plan de rehabilitación.	X		La medida es calificada como no aplica, esto debido a que el proyecto está en fase de construcción. (Contrato Principal)
8	Plan de relaciones comunitarias.	x		Se cumple con la aplicación del 100% de las medidas establecidas dentro del presente plan
9	Plan de seguridad y salud ocupacional.	X		Se cumple con la aplicación del 100% del presente plan.

6. CONCLUSIONES

- De las 19 medidas del PMA, se evidencio un cumplimiento del 84.21% (16 medidas) y un 15.79% (3 medidas) se establecieron como no aplica para el presente periodo.
- Luego de la revisión y análisis realizado al Informe Ambiental de Cumplimiento del proyecto: "Contrato Complementario para la construcción del puente sobre el río Puyo, sector Puyupungo, Parroquia Madre Tierra, Cantón Mera, Provincia de Pastaza", periodo 03 de mayo al 16 de junio de 2022, correspondiente a la planilla única de liquidación; se determina que el documento cumple con los requerimientos técnicos establecidos.
- Por lo antes expuesto, se emite PRONUNCIAMIENTO FAVORABLE al Informe Ambiental analizado.
- La ejecución de las actividades constructivas corresponde a un avance físico de obra del 100 %.

Elaborado por:



Firmado electrónicamente por:
**MARCIA JANETH
LOPEZ PAREDES**

Ing. Marcia López
**PROCURADOR COMÚN
CONSORCIO COLOVAL INGENIERÍA
FISCALIZACIÓN EXTERNA**



Firmado electrónicamente por:
**CRISTIAN
MARCELO PAVON
SAGUAY**

Ing. Cristian Pavón
**TÉCNICO AMBIENTAL
CONSORCIO COLOVAL INGENIERÍA
FISCALIZACIÓN EXTERNA**

Oficio ARKO 245 – 2021
Puyo, 28 de julio de 2022

Ing. Marcia Lopez
FISCALIZADOR
DEL PROCESO LICO-GADPPz-001-2021

En su despacho. –

De mi consideración:

Reciba un cordial y afectuoso saludo, deseándole toda clase de éxitos en las funciones a usted encomendadas en beneficio de la correcta ejecución del proceso de contratación de obras, cuyo objeto es: **“CONTRATO COMPLEMENTARIO PARA LA CONSTRUCCIÓN DEL PUENTE SOBRE EL RÍO PUYO, SECTOR PUYUPUNGO, PARROQUIA MADRE TIERRA, CANTÓN MERA, PROVINCIA DE PASTAZA”**.

Por medio de la presente me permito realizar un alcance a los **Oficio ARKO 221 – 2021** y **Oficio ARKO 229 – 2021** que contienen lo detallado a continuación:

- **PRIMER INFORME AMBIENTAL.- Periodo del informe:** 3 mayo –31 de mayo 2022 entregado mediante **Oficio ARKO 221 – 2021** con fecha **21 de junio de 2022**
- **SEGUNDO INFORME AMBIENTAL.- Periodo del informe:** 1 mayo –16 de junio 2022 entregado mediante **Oficio ARKO 229 – 2021** con fecha **30 de junio de 2022**

Considerando que en el contrato la cláusula **QUINTA: VALOR DEL CONTRATO.** - *El valor total del contrato complementario, es de USD.125.612,73 (CIENTO VEINTE Y CINCO MIL SEISCIENTOS DOCE CON SETENTA Y TRES CENTAVOS DE DÓLARES DE LOS ESTADOS UNIDOS DE NORTE AMÉRICA) sin incluir IVA, los mismos que serán cancelados de forma contra-entrega.*

Por lo antes mencionado **SOLICITO** revise y se apruebe el **INFORME AMBIENTAL UNICO** que comprende el **Periodo del informe:** 3 mayo –16 de junio 2022 del proyecto **“CONTRATO COMPLEMENTARIO PARA LA CONSTRUCCIÓN DEL PUENTE SOBRE EL RÍO PUYO, SECTOR PUYUPUNGO, PARROQUIA MADRE TIERRA, CANTÓN MERA, PROVINCIA DE PASTAZA”**.

Particular que informo para los fines legales pertinentes

Atentamente



Firmado electrónicamente por:
CLAUDIO FERMIN
CAYAMBE
GUILCAPI

Ing. Claudio Cayambe
PROCURADOR COMÚN
CONSORCIO ARKO

Recibido
28-07-2022
Alberto

**INFORME AMBIENTAL DE CUMPLIMIENTO AL PLAN DE MANEJO
AMBIENTAL**

**“CONTRATO COMPLEMENTARIO PARA LA CONSTRUCCIÓN PUENTE
SOBRE EL RIO PUYO, SECTOR PUYOPUNGO”**



ENTIDAD CONTRATANTE:

GOBIERNO AUTÓNOMO DESCENTRALIZADO PROVINCIAL DE PASTAZA.

PROYECTO:

**CONTRATO COMPLEMENTARIO PARA LA CONSTRUCCIÓN DEL PUENTE SOBRE EL RÍO
PUYO, SECTOR PUYUPUNGO, PARROQUIA MADRE TIERRA, CANTÓN MERA,
PROVINCIA DE PASTAZA**



Pastaza
GOBIERNO PROVINCIAL

PERÍODO DEL 03 MAYO AL 16 DE JUNIO DE 2022 ✓

PUYO- PASTAZA- ECUADOR

Contenido

1. FICHA TECNICA	1
1.1 DATOS GENERALES.....	1
2. FIRMA DE RESPONSABILIDAD.....	2
3. ANTECEDENTES:.....	3
4. OBJETIVOS:.....	3
4.1 Objetivo General.....	3
4.2 Objetivos Específicos	3
5. ALCANCE:.....	4
6. MARCO LEGAL	4
7. DESCRIPCIÓN DE LAS ACTIVIDADES REALIZADAS.....	5
8. METODOLOGÍA	5
9. CONCLUSIONES	7
10. EVALUACIÓN DEL CUMPLIMIENTO DEL PLAN DE MANEJO AMBIENTAL	8

1. FICHA TECNICA**1.1 DATOS GENERALES****Nombre de Proyecto:**

CONTRATO COMPLEMENTARIO PARA LA CONSTRUCCIÓN DEL PUENTE SOBRE EL RÍO PUYO, SECTOR PUYUPUNGO, PARROQUIA MADRE TIERRA, CANTÓN MERA, PROVINCIA DE PASTAZA.

Ubicación Geográfica (UTM) DATUM WGS 84, ZONA 17S:**Tabla 01: Puntos Coordenadas**

Coordenada:	X	Y	Altitud
1	842755.3	9817709.7	809
2	842759.8	9817702.3	809
3	842869.6	9817776.6	809
4	842856.1	9817796.8	809
5	842755.3	9817709.7	809

Fecha De Emisión Del Permiso Ambiental: 18 - 02 – 2020

Emisión de Permiso Ambiental: MAE-RA-2019-443092

Periodo del informe: 3 mayo –16 de junio 2022, planilla única de liquidación del contrato complementario.

Estado Actual del Proyecto: Construcción

Datos de proponente:**Tabla 02: Datos Proponente**

Operador:	Gobierno Autónomo Descentralizado Provincial de Pastaza
Representante Legal	Ing. Jaime Guevara B.
Domicilio del promotor:	Francisco de Orellana 739 y 27 de Febrero
Correo electrónico del promotor:	Jaime.guevara@pastaza. davidalejandroyedra@gmail.com
Teléfono	(593 – 3) 2885 380 - 2883 830 - 2886 179

2. FIRMA DE RESPONSABILIDAD



Firmado electrónicamente por:
CLAUDIO FERMIN
CAYAMBE
GUILCAPI

Ing. Claudio Cayambe Guilcapi
PROCURADOR COMUN
CONSORCIO ARKO



Firmado electrónicamente por:
HECTOR GERARDO
LLERENA VARGAS

Ing. Gerardo Llerena
TÉCNICO AMBIENTAL
CONSORCIO ARKO

3. ANTECEDENTES:

La Subsecretaria de Calidad Ambiental del Ministerio del Ambiente mediante Resolución N° 240384, de fecha 18 de febrero de 2020, suscrito por Thompson Guzmán Mariuxi Josephie Subsecretario de Calidad Ambiental, en donde:

- Resuelve, ... [*otorgar el Registro Ambiental para el proyecto, obra o actividad "CONSTRUCCIÓN PUENTE SOBRE EL RÍO PUYO, SECTOR PUYUPUNGO UBICADO EN: CANTÓN PASTAZA, MERA; PROVINCIA PASTAZA"*]....
- Otorga a, ... [*GOBIERNO AUTÓNOMO DESCENTRALIZADO PROVINCIAL DE PASTAZA el Registro Ambiental emitido con el N° MAE-RA-2019-443092*]....

Mediante Registro Ambiental N° MAE-RA-2019-443092 de fecha 18 de febrero de 2020, en el numeral 7., se muestra el Plan de Manejo Ambiental de la obra "CONSTRUCCIÓN PUENTE SOBRE EL RÍO PUYO, SECTOR PUYUPUNGO UBICADO EN: CANTÓN PASTAZA, MERA; PROVINCIA PASTAZA", el mismo que deberá ser aplicado conforme la fase del proyecto.

Mediante Oficio N° CCI-2021-001 de fecha 05 de julio de 2021, suscrito por el Ing. Daniel Ramos Administrador de Contrato y la Ing. Marcia López Procurador Común del consorcio COLOVAL, Fiscalización Externa, en donde remite el Acta de Inicio de Obra del proceso de código LICO-GADPPz-001-2021 indicando la fecha de inicio de obra es el 05 de julio de 2021.

Mediante Oficio N° CCI-2021-025 de fecha 10 de septiembre de 2021, suscrito por el Ing. Daniel Ramos Administrador de Contrato y la Ing. Marcia López Procurador Común del consorcio COLOVAL, Fiscalización Externa, donde se autoriza el cambio de TÉCNICO AMBIENTAL, e integración inmediata al proyecto "CONSTRUCCIÓN PUENTE SOBRE EL RÍO PUYO, SECTOR PUYUPUNGO UBICADO EN: CANTÓN PASTAZA, MERA; PROVINCIA PASTAZA".

El Ing. Daniel Ramos, Director de OOPP y Administrador del contrato, emite el Informe del proyecto, a través de memorando Nro. GADPPz-OBRAS PÚBLICAS-2022-3775-M, de fecha 01 de febrero de 2022, mismo que enuncia que fiscalización externa ha emitido su informe de viabilidad para la solicitud de partida presupuestaria y la elaboración de un contrato complementario como Conclusión. –determina que es VIABLE, la firma de un contrato complementario en un plazo de 45 días. –Recomendación. –Se recomienda Señor Prefecto, autorice y se traslade este expediente a la Procuraduría Síndica para que elabore y se suscriba el contrato complementario, en vista que es necesario para la culminación adecuada del proyecto, documento que se encuentra con la sumilla inserta por parte de la máxima Autoridad.

4. OBJETIVOS:

4.1 Objetivo General

- Cumplir con el Registro y Plan de Manejo Ambiental del contrato LICO- GADPPz-001-2021, celebrado entre el Gobierno Autónomo Descentralizado Provincial de Pastaza y el CONSORCIO ARKO, así como la Normativa Ambiental Nacional, la misma que señala que se debe presentar al ente de Control, el respectivo informe ambiental de cumplimiento.

4.2 Objetivos Específicos

- Establecer, verificar y documentar el Cumplimiento al Plan de Manejo Ambiental, y las condiciones establecidas en el Registro Ambiental del proyecto.
- Establecer un Plan de Acción inmediato para corregir las No Conformidades detectadas.

5. ALCANCE:

El presente Informe Ambiental de Cumplimiento "CONTRATO COMPLEMENTARIO PARA LA CONSTRUCCIÓN DEL PUENTE SOBRE EL RIO PUYO, SECTOR PUYUPUNGO" corresponde a la fase de construcción, cierre y abandono del proyecto abarcando:

El cumplimiento del registro ambiental (N.º MAE-RA-2019-443092) otorgado por el Ministerio del Ambiente, Agua y Transición Ecológica del Ecuador.

- La verificación de todos los aspectos detallados en el Plan de Manejo (fase de construcción, cierre y abandono).
- Realizar el Plan de Acción para corregir, remediar, subsanar y/o mitigar las No conformidades encontradas en el PMA del Proyecto "CONTRATO COMPLEMENTARIO PARA LA CONSTRUCCIÓN DEL PUENTE SOBRE EL RÍO PUYO, SECTOR PUYUPUNGO, PARROQUIA MADRE TIERRA, CANTÓN MERA, PROVINCIA DE PASTAZA"

6. MARCO LEGAL

ACUERDO MINISTERIAL 134

Mediante Acuerdo Ministerial 134 publicado en el Suplemento del Registro Oficial N° 812 de 18 de octubre de 2012, se reforma el Acuerdo Ministerial N° 076, publicado en Registro Oficial Segundo Suplemento N° 766 de 14 de agosto de 2012, se expidió la Reforma al artículo 96 del Libro III y artículo 17 del Libro VI del Texto Unificado de Legislación Secundaria del Ministerio del Ambiente, expedido mediante Decreto Ejecutivo N° 3516 de Registro Oficial Edición Especial N° 2 de 31 de marzo de 2003; Acuerdo Ministerial N° 041, publicado en el Registro Oficial N° 401 de 18 de agosto de 2004; Acuerdo Ministerial N° 139, publicado en el Registro Oficial Suplemento N° 164 de 5 de abril de 2010, con el cual se agrega el Inventario de Recursos Forestales como un capítulo del Estudio de Impacto Ambiental.

CONSTITUCIÓN DE LA REPÚBLICA DEL ECUADOR

Art. 14.- Se reconoce el derecho de la población a vivir en un ambiente sano y ecológicamente equilibrado, que garantice la sostenibilidad y el buen vivir, *sumak kawsay*. Se declara de interés público la preservación del ambiente, la conservación de los ecosistemas, la biodiversidad y la integridad del patrimonio genético del país, la prevención del daño ambiental y la recuperación de los espacios naturales degradados.

Art. 66.- Se reconoce y garantizará a las personas: 27. El derecho a vivir en un ambiente sano, ecológicamente equilibrado, libre de contaminación y en armonía con la naturaleza.

Art. 276.- El régimen de desarrollo tendrá los siguientes objetivos: 4. Recuperar y conservar la naturaleza y mantener un ambiente sano y sustentable que garantice a las personas y colectividades el acceso equitativo, permanente y de calidad al agua, aire y suelo, y a los beneficios de los recursos del subsuelo y del patrimonio natural.

LEY DE GESTIÓN AMBIENTAL

Art. 19.- Las obras públicas, privadas o mixtas, y los proyectos de inversión públicos o privados que puedan causar impactos ambientales, serán calificados previamente a su ejecución, por los organismos descentralizados de control, conforme el Sistema Único de Manejo Ambiental, cuyo principio rector será el precautelatorio.

Art. 20.- Para el inicio de toda actividad que suponga riesgo ambiental se deberá contar con la licencia respectiva, otorgada por el Ministerio del ramo.

REGLAMENTO DE SEGURIDAD PARA LA CONSTRUCCIÓN Y OBRAS PÚBLICAS

Art. 150.- Los constructores y contratistas respetarán las ordenanzas municipales y la legislación ambiental del país, adoptarán como principio la minimización de residuos en la ejecución de la obra. Entran dentro del alcance de este apartado todos los residuos (en estado líquido, sólido o gaseoso) que genere la propia actividad de la obra y que en algún momento de su existencia pueden representar un riesgo para la seguridad y salud de los trabajadores o del medio ambiente.

Art. 151.- Los constructores y contratistas son los responsables de la disposición e implantación de un plan de gestión de los residuos generados en la obra o centro de trabajo que garantice el cumplimiento legislativo y normativo vigente.

7. DESCRIPCIÓN DE LAS ACTIVIDADES REALIZADAS

En la Ciudad del Puyo, a los veinte y tres días del mes de febrero del año dos mil veinte y dos, comparecen a la suscripción del presente contrato, por una parte, en calidad de Contratante, el Gobierno Autónomo Descentralizado Provincial de Pastaza, representado legalmente por el Ing. Jaime Guevara Blaschke, Prefecto Provincial; y, por otra parte, en calidad de Contratista el Consorcio ARKO, representado legalmente por el Ing. Claudio Cayambe, Procurador Común, los mismos que para efectos del presente contrato se denominaran el "Contratante" y el "Contratista", respectivamente.

Código del Proceso: LICITACIÓN DE OBRAS No. LICO-06-063-2021.

Objeto del Contrato: "CONTRATO COMPLEMENTARIO PARA LA CONSTRUCCIÓN DEL PUENTE SOBRE EL RÍO PUYO, SECTOR PUYUPUNGO, PARROQUIA MADRE TIERRA, CANTÓN MERA, PROVINCIA DE PASTAZA".

El contratista se compromete y se obliga para con la Institución a ejecutar, terminar y entregar la obra objeto del presente contrato complementario en su totalidad en un plazo de cuarenta y cinco (45) días, contados a partir de la fecha de orden de inicio impartida por el Administrador del contrato.

Se muestra a continuación el cronograma según la fase a implementarse siendo el 03 de mayo de 2022 la fecha de inicio de la construcción al 16 de junio de 2022, periodo actual de cumplimiento al Plan de Manejo Ambiental correspondiente al contrato complementario.

Tabla 03: Tiempo de Ejecución

FASE DE LA ACTIVIDAD EJECUTADA	MES EJECUTADO	
	Ma	Jun
CONSTRUCCIÓN	X	X

8. METODOLOGÍA

El equipo técnico Ambiental, realizará el Informe de cumplimiento del Plan de Manejo Ambiental del proyecto, donde se evidencia con fotografías y registros cada una de las actividades planteadas en el PMA.

Visita de campo: Inspecciones al área del proyecto revisando las actividades que se ejecutan y el reconocimiento del área de influencia directa e indirecta.

Socialización de seguimiento: Durante la ejecución del proyecto los departamentos encargados realizarán inspecciones al área de influencia directa e indirecta verificando el cumplimiento del PMA.

Recopilación de información: Los departamentos involucrados y la empresa contratista entregan a la Dirección de Gestión Ambiental toda la información necesaria que servirá como medios de verificación para la realización del Informe Ambiental de cumplimiento.

9. CONCLUSIONES

- El Contratista Consorcio ARKO, cumple favorablemente con las actividades descritas en el Plan de Manejo Ambiental MAE-RA-2019-443092, correspondiente al periodo de inicio de la planilla única del contrato complementario (3 de mayo de 2022) al corte de la fecha de finalización de las actividades constructivas (16 de junio de 2022) del "CONTRATO COMPLEMENTARIO PARA LA CONSTRUCCIÓN DEL PUENTE SOBRE EL RÍO PUYO, SECTOR PUYUPUNGO, PARROQUIA MADRE TIERRA, CANTÓN MERA, PROVINCIA DE PASTAZA".

- En el seguimiento ambiental llevado a cabo de la Normativa Ambiental y el Plan de Manejo Ambiental correspondiente a los meses de mayo y junio, periodo del 03 mayo al 16 de junio de 2022 se evidenció que existe cumplimiento del 84,21% del PMA y un 15,79% No Aplica, siendo el cumplimiento total de 16 actividades descritas y 3 actividades que no aplica para el mencionado proyecto.

- En el estado actual del proyecto hasta el presente periodo, tiene un cumplimiento de ejecución de las actividades realizadas del 100 % correspondiente al avance físico de obra.

10. EVALUACIÓN DEL CUMPLIMIENTO DEL PLAN DE MANEJO AMBIENTAL

TABLA N°4: MATRIZ DE CUMPLIMIENTO AL PLAN DE MANEJO AMBIENTAL DEL REGISTRO AMBIENTAL (MAE - RA - 2019 - 443092)

ITEM	ACCIÓN	CUMPLIMIENTO			MEDIO DE VERIFICACIÓN	OBSERVACION
		Cumple	No cumple	No Aplica		
Plan de cierre, abandono y entrega del área						
1	Retiro del campamento, maquinaria, equipos y materiales del área del proyecto			X		El proyecto se encuentra en etapa de construcción (Contrato Principal).
Plan de comunicación y capacitación						
2	Capacitar al personal sobre el cumplimiento del PMA, primeros auxilios, y procedimientos en caso de emergencias	X			ANEXO: 01	Capacitación primeros auxilios 20/10/2021, charlas- inducción: Cumplimiento del PMA, Procedimientos en caso de emergencia
Plan de contingencias						
3	Colocación de rótulos con contactos de emergencias	X			ANEXO 02	Se ubica señalética necesaria
4	Colocación de señalética preventiva	X			ANEXO 03	
5	Colocación de Señalética reglamentaria	X			ANEXO 04	
Plan de manejo de desechos						

6	Dotación de fundas plásticas a los conductores de volquetes y maquinaria pesada para los desechos comunes.	X			ANEXO 05	Se entrega al operador de la maquina
ITEM	ACCIÓN	CUMPLIMIENTO			MEDIO DE VERIFICACIÓN	OBSERVACION
			No cumple	No Aplica		
7	Implementación de contenedores diferenciados para residuos sólidos	X			ANEXO 06	
8	Realizar mantenimiento de maquinaria, en lugares permeabilizados, para evitar Contaminación del suelo con derrames de combustibles y grasas	X			ANEXO 07	Se da mantenimiento a la Maquinaria fuera del área de trabajo (TECNITRACTOR)
Plan de monitoreo y seguimiento						
9	Realizar Mantenimientos continuos de la maquinaria pesada	X			ANEXO 07	La maquinaria cumple con el mantenimiento según el registro del Horómetro
10	Monitoreo al cumplimiento del plan de manejo ambiental	X				Informe Ambiental de Cumplimiento periodo 03 mayo al 16 de junio de 2022
11	Realizar mantenimientos continuos de los camiones volquetes que son utilizados en los diferentes proyectos			X		No aplica por ausencia de volquetes en los meses de mayo y junio 2022.
Plan de prevención y mitigación de impactos						
12	Construcción de baterías sanitarias en caso de implantarse un campamento	X			ANEXO 08	Cuenta con letrina sanitaria

13	Adecuado almacenamiento de materiales de construcción lejos de los cuerpos de agua (De ser necesario construir una bodega si se necesita)	X			ANEXO 09	Implementación área de bodega
14	Zonificación de áreas	X			ANEXO 10	
ITEM	ACCIÓN	CUMPLIMIENTO			MEDIO DE VERIFICACIÓN	OBSERVACION
			No cumple	No Aplica		
Plan de rehabilitación						
15	Revegetación de áreas degradadas			X		Se encuentra en etapa de construcción (Contrato Principal).
Plan de relaciones comunitarias						
16	Colocar señalética informativa del proyecto	X			ANEXO 11	Existe el letrero informativo
17	Socializar las actividades constructivas del proyecto previo a la ejecución del Proyecto	X			ANEXO 12	Socialización el día lunes 05 de julio de 2021
18	Participar activamente en reuniones y procesos comunales que se realicen en el área de influencia directa.	X			ANEXO 13	Se realiza la concientización ambiental, 24 de septiembre y 20 de noviembre de 2021
Plan de seguridad y salud ocupacional						
19	Entrega de equipos de protección personal	X			ANEXO 14	Se dota de EPP

ANEXOS

ANEXO 01: CAPACITACIÓN PRIMEROS AUXILIOS



CONSORCIO ARKO



REGISTRO DE ASISTENCIA A LA CHARLA DE APERTURA DEL TRABAJO DE PRIMEROS AUXILIOS

FECHA:	20 de Octubre de 2021	FIRMA:	Juan Descano
INSTRUCTOR	Juan Descano Xavier Oleas		

- NORMAS DE ACTUACIÓN EN LOS PRIMEROS AUXILIOS.
- PRINCIPIOS GENERALES DEL SOCORRISMO.
- CADENA DE SUPERVIVENCIA.
- USO ADECUADO DEL BOTIQUÍN DE PRIMEROS AUXILIOS.
- TIPOS Y EVALUACIÓN DE LESIONES
- MANIPULACIÓN Y TRANSPORTE DE HERIDOS.
- MEDIDAS DE PREVENCIÓN.
- PROHIBICIONES EN LOS PRIMEROS AUXILIOS.

TEMA DE CHARLA DEL DIA:	Primeros Auxilios
-------------------------	-------------------

N°	NOMBRE Y APELLIDO	NÚMERO DE CEDULA	FIRMA	CARGO
1	Robert Coy	16034506-8	[Signature]	Op
2	Oscar Calo	160056598-8	[Signature]	O.P.
3	Antonio Lopez	0602182955	[Signature]	A
4	Rider Vargas	160057323-0	[Signature]	Obrero
5	Rafaelo Ujari	172113753-0	[Signature]	obrero
6	Wilder Vargas	1600129814	[Signature]	Ayudante
7	Cristopher Izoneta	1600874155	[Signature]	Ayudante
8	Marcelo Arias	1600350050	[Signature]	Ayudante
9	Denny Zambrano	1600109092	[Signature]	Obrero
10	Mayercha Jural	2100967682	[Signature]	" "
11	Stacy Sabza	1600530330	[Signature]	
12	Carlos And	1600407080	[Signature]	
13	Raul Morquez	0802258590	[Signature]	
14				
15				
16				
17				

ANEXO 01: CHARLA DE INDUCCIÓN



ANEXO 01: CHARLA DE INDUCCIÓN

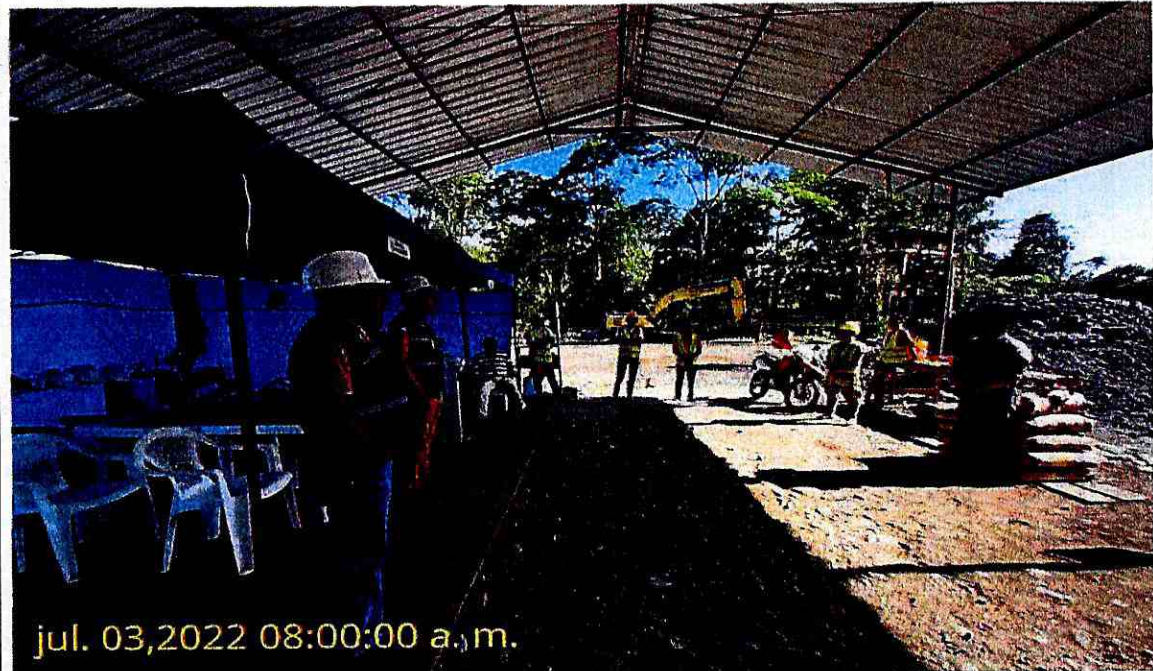
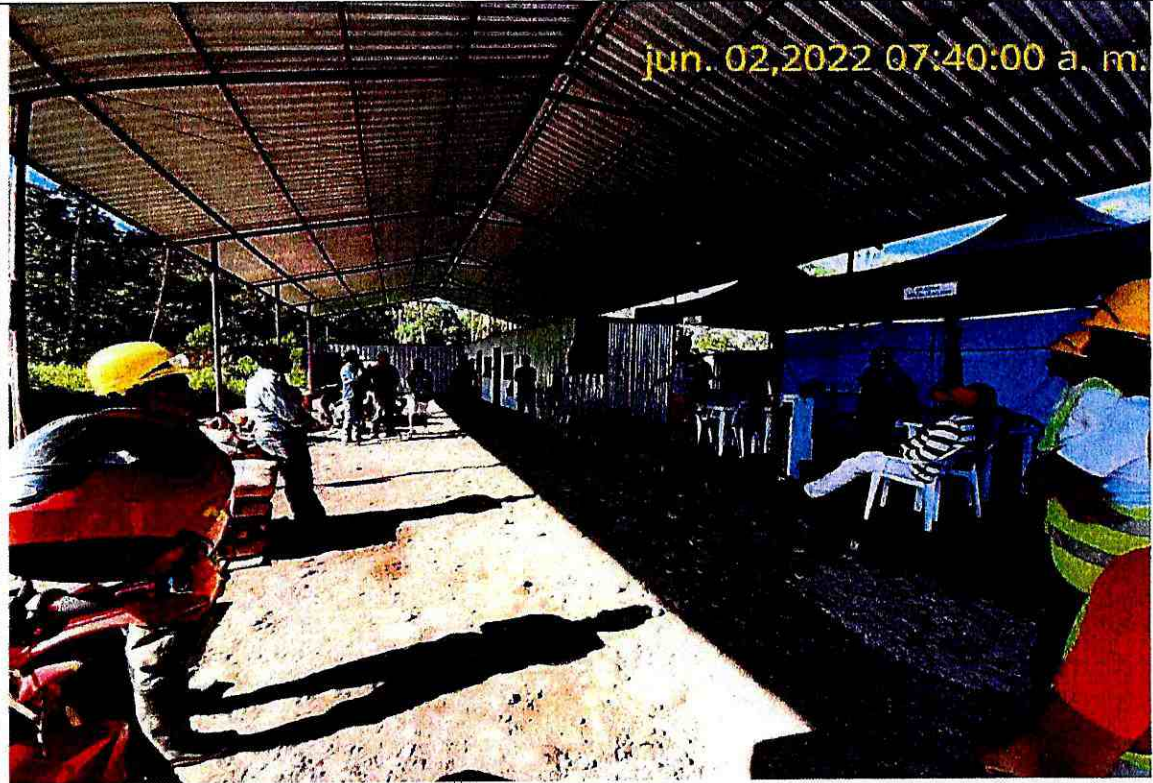

REGISTRO DE ASISTENCIA A LA CHARLA DE INDUCCIÓN







Tema Tratado : Procedimiento en caso de emergencia
 Fecha de Realización : 02 de mayo 2022
 Lugar de Realización : Campamento
 Hora de la realización : 7:30 AM

N°	NOMBRES APELLIDOS	NÚMERO DE CÉDULA	CARGO	FIRMA
1	Miguel Llerenas	1600476000	Soldador	
2	Walter Alvarado	1500755317	Soldador	
3	Carlos Palma	2100573694	Soldador	
4	Juan Herrera	1600561457	Esmerudador	
5	Edison Herrera	1600610369	Soldador	
6	Henry Suro	1600731960	Esmerudador	
7				
8				
9				
10				
11				
12				
13				

**TECNICO AMBIENTAL
 CONSORCIO ARKO**

REGISTRO DE ASISTENCIA A LA CHARLA DE INDUCCIÓN

Tema Tratado : Complemento al PMA
 Fecha de Realización : 11 de mayo de 2022
 Lugar de Realización : Complemento
 Hora de la realización : 7:30 AM



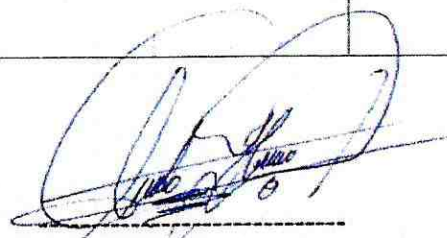

N°	NOMBRES APELLIDOS	NÚMERO DE CÉDULA	CARGO	FIRMA
1	Miguel Llerena	100073000	Soldador	
2	Wladimir Alvarado	1500755747	Soldador	
3	Carlos Palma	9100573651	Soldador	
4	Juan Llerena	1600561957	Esmerilador	
5	Edison Llerena	1610010369	Soldador	
6	Henry Sardi	1000731960	Esmerilador	
7				
8				
9				
10				
11				
12				
13				

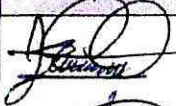
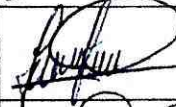
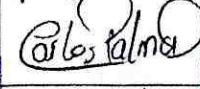
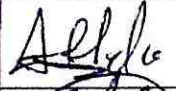

TÉCNICO AMBIENTAL
 CONSORCIO ARKO

REGISTRO DE ASISTENCIA A LA CHARLA DE INDUCCIÓN

Tema Tratado : Procedimiento en caso de emergencia
 Fecha de Realización : 2 de junio, 2022
 Lugar de Realización : Campamento
 Hora de la realización : 7:35 AM

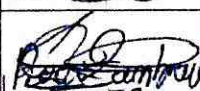
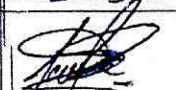
N°	NOMBRES APELLIDOS	NÚMERO DE CÉDULA	CARGO	FIRMA
1	Welinton Alvarado	1500755317	Soldador	
2	Miguel Herena	1600676660	Soldador	
3	Carlos Palma	2100573654	Soldador	
4	Juan Herena	1600561953	Esmerilador	
5	Edison Herena	1600616369	Soldador	
6	Henry Santi	1600731960	Esmerilador	
7	Fabian Izurceta	1600274904	Obrero	
8	Jaime Zabala	1600460529	Obrero	
9	Roni Zambrano	1600109092	Obrero	
10	Ramiro Zabala	1600921447	Obrero	
11				
12				
13				



TÉCNICO AMBIENTAL
 CONSORCIO ARKO

REGISTRO DE ASISTENCIA A LA CHARLA DE INDUCCIÓN

Tema Tratado : Complimiento al PMA.
 Fecha de Realización : 3 de Junio 2022
 Lugar de Realización : Campamento
 Hora de la realización : 8:00 AM

N°	NOMBRES APELLIDOS	NÚMERO DE CÉDULA	CARGO	FIRMA
1	Wellinton Alvarado	1500755317	Soldador	
2	Miguel Herrera	1600476660	Soldador	
3	Carlos Palma	2100573054	Soldador	
4	Juan Herrera	1600561953	Esmalizador	
5	Edison Herrera	1600616369	Soldador	
6	Henry Zanki	1600731960	Obrero	
7	Fabian Izurieta	1600749041	Obrero	
8	Jaime Zabala	1600460529	Obrero	
9	Roni Zambrano	1600109092	Obrero	
10	Ramiro Zabala	16009211447	Obrero	
11				
12				
13				

**TÉCNICO AMBIENTAL
 CONSORCIO ARKO**

ANEXO 02: CONTACTO EMERGENCIA



ANEXO 03: SEÑALÉTICA PREVENTIVA



ANEXO 03: SEÑALÉTICA PREVENTIVA



ANEXO 04: SEÑALÉTICA REGLAMENTARIA



ANEXO 05: FUNDAS PLASTICAS EN LA MAQUINARIA

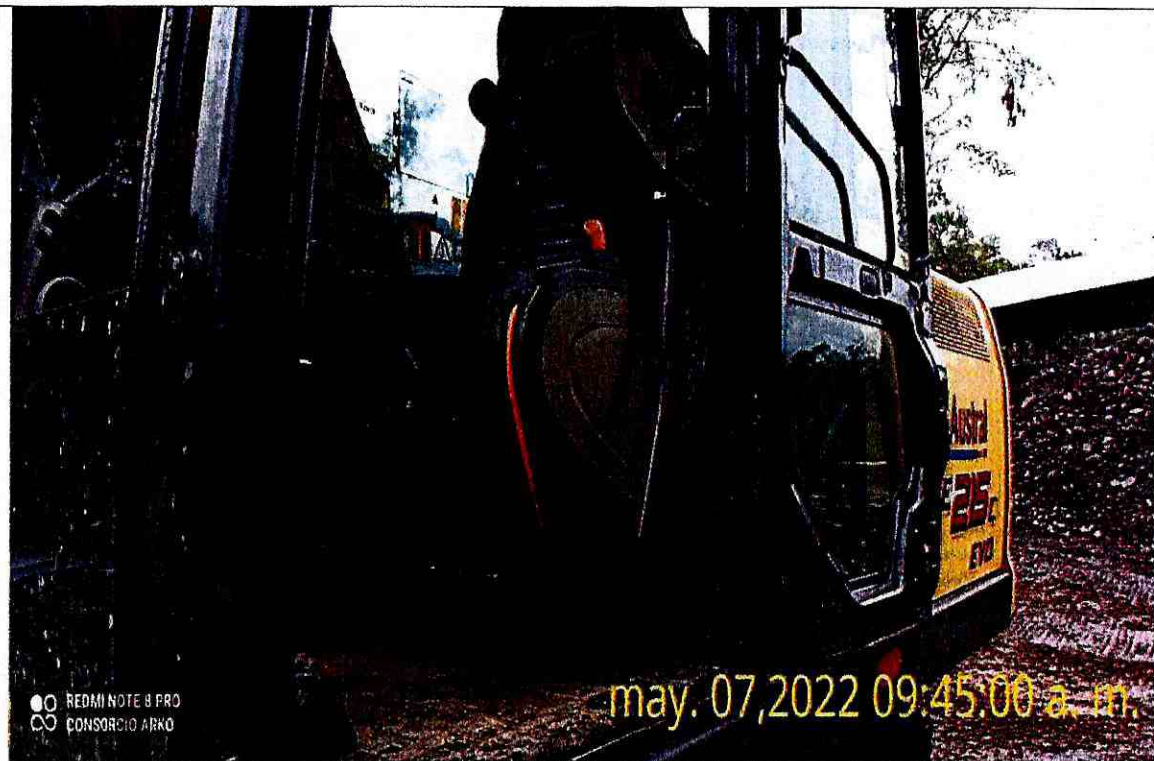

ANEXO 06: CONTENEDORES DE BASURA



ANEXO 07: CERTIFICADO DE MANTENIMIENTO – HOROMETRO

TECNITRACTOR

PARTES & SERVICIOS

Av. Alberto Zambrano y Luz Esther Sánchez Fiallos

Telefax: 032-896-766 Celular: 0983578235 E-mail:

tecnitractor@gmail.com Puyo-Pastaza

RUC:0601771405001

**CERTIFICADO DE OPERATIVIDAD**

Mediante la presente dejamos en constancia que el equipo:

Tipo de maquinaria: EXCAVADORA ORUGA**Marca:** KOMATSU**Modelo:** PC200-7**Serie chasis:** KO2253403**Año de fabricación:** 2005**Color:** AMARILLO**Matricula:** 7.1-21408**MOTOR****Modelo del motor:** KOMATSU**Serie:** 26353961**Potencia:** 143 HP**Combustible:** DIESEL**EVALUACIÓN DE LOS SISTEMAS DE LA EXCAVADORA HIDRÁULICA SOBRE****ORUGAS 1.- MOTOR**

Se encuentra en buenas condiciones de operatividad; sistemas de combustión, enfriamiento, lubricación, admisión y salida de aire en buen estado, no representa fugas, ni síntomas de recalentamiento, temperatura normal de trabajo, filtro de aire y otros en buen estado, mantenimiento de la maquina se encuentra ejecutado satisfactoriamente.

2.- SISTEMA DE TRANSMISIÓN

Mandos con motores hidráulicos de traslación izquierdo y derecho, OPERATIVO. Se encuentra en estado de funcionamiento: OPERATIVO y en BUEN ESTADO, después de haber realizado su respectivo mantenimiento, se adjunta el formato de inspección de la maquinaria.

Atentamente:



TECNITRACTOR™
Orozco Santos Raul Gerardo
RUC: 0601771405001
Av. Alberto Zambrano y Luz Esther Sánchez Fiallos
Tel: 032 896 766 / cell: 0983578235
Puyo - Pastaza - Ecuador

TEC. RAUL OROZCO
MECANICO

Puyo, 24 de enero de 2022

KOMATZU						
FECHA DE CAMBIO	ACEITE DE MOTOR TIPO	HOROMÉTRO	FECHA DEL PROXIMO CAMBIO	FILTRO DE AIRE	FILTRO COMBUSTIBLE	FILTRO RACORD
14-10-2021	CASTROL	18439.0	18739.0			
24-01-2022	CASTROL	18789.0	19039.0			

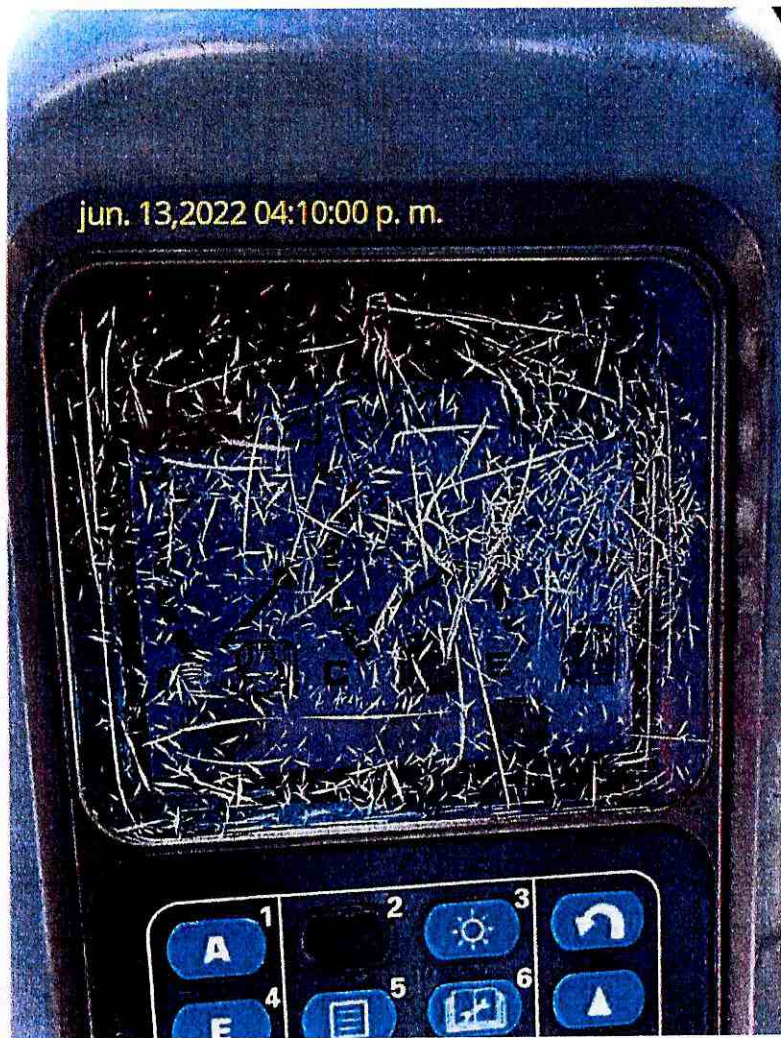

TECNITRACTOR

PARTES & SERVICIOS

Av. Alberto Zambrano y Luz Esther Sánchez Fiallos
Telefax: 032-896-766 Celular: 0983578235 E-mail:
tecnitractor@gmail.com Puyo-Pastaza
RUC:0601771405001



CERTIFICADO DE OPERATIVIDAD

Mediante la presente dejamos en constancia que el equipo:

Tipo de maquinaria: EXCAVADORA ORUGA

Marca: NEW HOLLAND

Modelo: E215C

Serie chasis: DAC215E6NGSF31 122

Año de fabricación: 2017

Color: AMARILLO

Peso: 22 TN

Matricula: 7.1-17-002626

MOTOR

Modelo del motor: ISUZU

Serie: 4HK1-744586

Potencia: 159,5 HP

Combustible: DIESEL

EVALUACIÓN DE LOS SISTEMAS DE LA EXCAVADORA HIDRÁULICA SOBRE

ORUGAS 1.- MOTOR

Se encuentra en buenas condiciones de operatividad; sistemas de combustión, enfriamiento, lubricación, admisión y salida de aire en buen estado, no representa fugas, ni síntomas de recalentamiento, temperatura normal de trabajo, filtro de aire y otros en buen estado, mantenimiento de la maquina se encuentra ejecutado satisfactoriamente.

2.- SISTEMA DE TRANSMISIÓN

Mandos con motores hidráulicos de traslación izquierdo y derecho, OPERATIVO. Se encuentra en estado de funcionamiento: OPERATIVO y en BUEN ESTADO, después de haber realizado su respectivo mantenimiento, se adjunta el formato de inspección de la maquinaria.

Atentamente:



TECNITRACTOR
Orozco, Carlos Raul Gerardo
RUC: 0601771405001
Av. Alberto Zambrano y Luz Esther Sánchez Fiallos
Tel: 032 896 766 / cell: 0983578235
Puyo - Pastaza - Ecuador
TEC. RAUL OROZCO
MECANICO

Puyo, 24 de mayo de 2022

NEW HOLLAND						
FECHA DE CAMBIO	ACEITE DE MOTOR TIPO	HOROMÉTRO	FECHA DEL PROXIMO CAMBIO	FILTRO DE AIRE	FILTRO COMBUSTIBLE	FILTRO RACORD
14-10-2021	CASTROL	2869.5	3169.6			
20-10-2021	CASTROL	3170.5	3470.5			
25-12-2021	CASTROL	3547.0	3897.0			
24-05-2022	CASTROL	3890.4	4190.4			

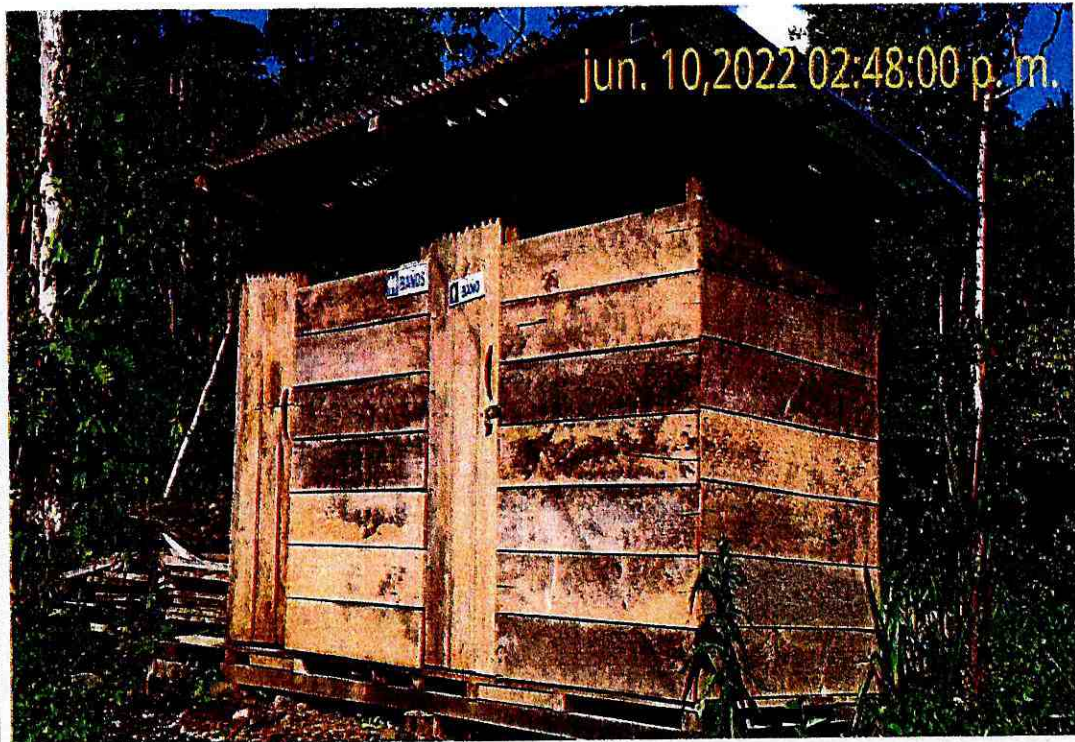

ANEXO 08: LETRINA SANITARIA



ANEXO 09: BODEGA



ANEXO 10: ZONIFICACIÓN



ANEXO 10: ZONIFICACIÓN



ANEXO 11: LETRERO INFORMATIVO DE LA OBRA

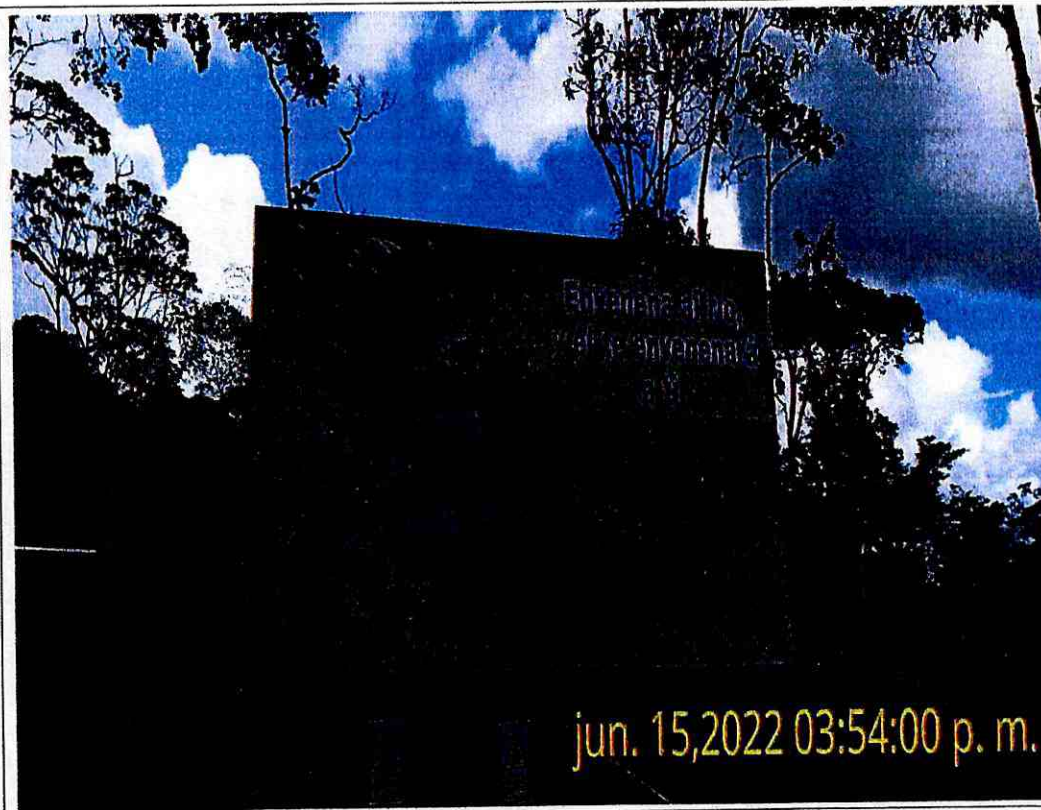



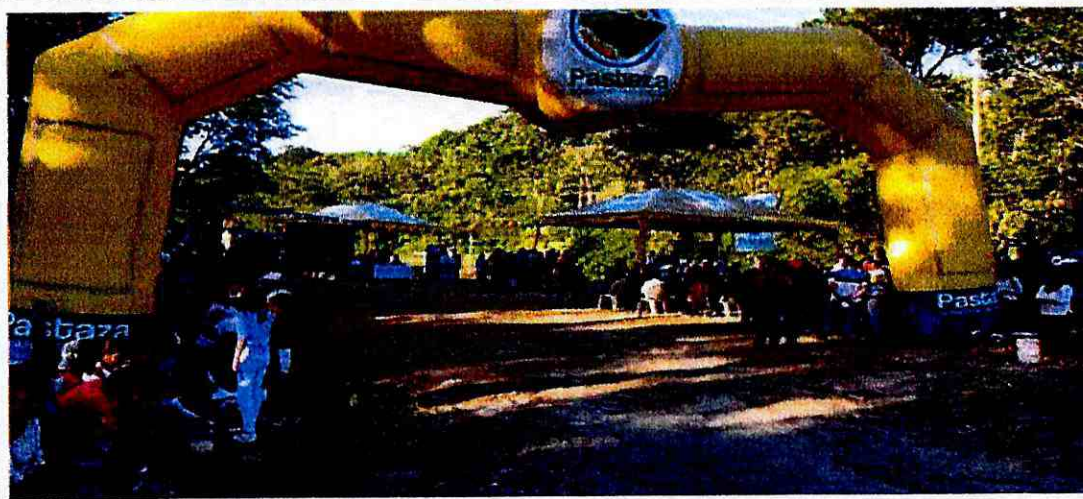









ANEXO 12: SOCIALIZACIÓN INICIO DE OBRA



REGISTRO DE ASISTENCIA						
TEMA	SOCIALIZACIÓN DE LAS ACTIVIDADES CONSTRUCTIVAS A EJECUTARSE DEL PROYECTO "CONSTRUCCIÓN DEL PUENTE SOBRE EL RÍO PUYO, SECTOR PUYUPUNGO, PARROQUIA MADRE TIERRA, CANTÓN MERA, PROVINCIA DE PASTAZA".					
FECHA	05 DE JULIO DE 2021					
No.	NOMBRES Y APELLIDOS	CÉDULA DE IDENTIDAD	SECTOR/LUGAR	NACIONALIDAD	TELÉFONO	FIRMA
1	Maria Cabosango	1707474530	ENCARNADO	KICHUA	0997385210	<i>Maria Cabosango</i>
2	Olivia Lopez	1600004557	FINCAU21002	MEZTISA	0987661161	<i>Olivia Lopez</i>
3	Mariela Hernandez	1600993228	Encarnado	Kichua	098905030	<i>Mariela Hernandez</i>
4	Lizumbo Sant.	1600501126	Encarnado	Kwa	—	<i>Lizumbo Sant.</i>
5	Wilmer Vargas	1600854226	Puyo Pungo	Kichua	0980029001	<i>Wilmer Vargas</i>
6	Carlos Anduj	1600407090	Puyo Pungo	Kichua	0981969800	<i>Carlos Anduj</i>
7	Salin Anduj	1600622302	Puyo Pungo	Kichua	0983239882	<i>Salin Anduj</i>
8	MARCELO SUZURENO CAÑAR	1801732965	Puyo Pungo	KICHUA	0984914254	<i>MARCELO SUZURENO CAÑAR</i>
9	GIUANNINA TAPUY JARBAS	1600133860	Puyo Pungo	KICHUA	—	<i>GIUANNINA TAPUY JARBAS</i>
10	EDICK SUZURENO TAPUY		Puyo Pungo	KICHUA	—	<i>EDICK SUZURENO TAPUY</i>
11	MARCELA SUZURENO T		Puyo Pungo	KICHUA	—	<i>MARCELA SUZURENO T</i>
12	Cristina Vargas	1600731846	Puyo Pungo	MEZTISA	—	<i>Cristina Vargas</i>
13						
14						

REGISTRO DE ASISTENCIA

REGISTRO DE ASISTENCIA						
TEMA	SOCIALIZACIÓN DE LAS ACTIVIDADES CONSTRUCTIVAS A EJECUTARSE DEL PROYECTO "CONSTRUCCIÓN DEL PUENTE SOBRE EL RÍO PUYO, SECTOR PUYUPUNGO, PARROQUIA MADRE TIERRA, CANTÓN MERA, PROVINCIA DE PASTAZA".					
FECHA	05 DE JULIO DE 2021					
No.	NOMBRES Y APELLIDOS	CÉDULA DE IDENTIDAD	SECTOR/LUGAR	NACIONALIDAD	TELÉFONO	FIRMA
1	BOSCO WARUWA	160038255-8	IWIA	KICHWA	0999237493	
2	Denice Andy	160047102-0	IWIA	KICHWA		
3	Tito Vargas	1600270405	Puyupungo	Mestizo	0967297114	
4	ELISA YANQUATI	160099600-8	Puyo Pungo	KICHWA		
5	Rosa Suamar	14003546-3	Puyupungo	shuarina	0999046028	
6	Tito Vargas Moya	1600203972	Puyupungo	Kichwa		
7	Eustorgio Vargas	1600225492	Puyo Pungo	Kichwa	099926653	
8	Joselyne Vargas	160066069	Puyupungo	Kichua	098909182	
9	Carola Vargas	1600070864	Puyupungo	Kichua	099475402	
10	Fernando Soti	—	Puyupungo	Kichua	—	—
11	Mariana Soti	160001215-9	Puyupungo	Kichua	—	
12	Lorenzo Pauchi	1600326617	Puyo Pungo	Kichua	0987614179	
13	José Pauchi	1600095826	Puyupungo	Kichua	0998479710	
14	Francisco Pauchi V.	1600213610	HO ENRIQUETA	KICHUA	0997589210	

ANEXO 13: CHARLA DE CONCENTIZACIÓN AMBIENTAL "EL AGUA"



REGISTRO DE ASISTENCIA A LA CHARLA DE CONCIENTIZACIÓN AMBIENTAL "EL AGUA"

Fecha de Realización : 24 de septiembre de 2011
 Lugar de Realización : San Mateo Cajapuma
 Hora de la realización : 5:00 PM

N°	NOMBRES Y APELLIDOS	NÚMERO DE CELULAR	COMUNIDAD	SEÑALA
1	Juan Jaime Gallo	7600922219		Jamuzallo
2	Rolando Ujaji	1721187530	Ruyapungo	[Signature]
3	Kevin Hoya	1601017237		Candil
4	Juan Sebastián	1600663251		[Signature]
5	Stalin Andy N	1600622344		[Signature]
6	Steven Sabra	110532359		[Signature]
7	Roberto Rojas	160346048		[Signature]
8	[Signature]	0902258590		[Signature]
9	Danny Zambrano	160070997		[Signature]
10	Lopez Antonio	0602782955		[Signature]
11	Juan Lopez	1400654675		[Signature]
12				

[Signature]
 TÉCNICO AMBIENTAL
 CONSORCIO ARKO

[Signature]
 CONTRATISTA
 CONSORCIO ARKO

REGISTRO DE ASISTENCIA A LA CHARLA DE CONCIENCIACIÓN AMBIENTAL "EL AGUA"

Fecha de Realización : 24 de septiembre de 2021
 Lugar de Realización : Comunidad de Nipa Nango
 Hora de la realización : 9:00 AM

N°	NOMBRE ASISTENTE	DIRECCIÓN CALLE	UBICACIÓN	SEÑALA
1	Wladimir Cordero	1600346405		
2	Kayachi Warusha	160081902-1		Kayachi Warusha
3	Carlos Andis	1600407090		
4	Nivia Lanza	21002249509		
5	Narciso Andy Tapuy	1500740704		
6	Wlida Vargas	1600599110		
7	Rocio Cayas	129008276-5		
8	Gladys Saura	1600213787	Puyupuru	
9	Aracelis	160018132-9	Puyupuru	
10	Carlota Varga	1600020514	Puyupuru	
11	Rosa Suarez	140035465-3	Puyupuru	
12				

**TÉCNICO AMBIENTAL
CONSORCIO ARKO**

**CONTRATISTA
CONSORCIO ARKO**

REGISTRO DE ASISTENCIA A LA CHARLA DE CONCIENCIACIÓN AMBIENTAL "EL AGUA".

Fecha de Realización : 24 de septiembre 2021
 Lugar de Realización : Comunidad de Puyo Puyo
 Hora de la realización : 9:00 AM

N°	NOMBRE DEL PARTICIPANTE	DIRECCIÓN DE LA COMUNIDAD	TELÉFONO	OTROS DATOS
1	Gilberta Pickan	140021001	Puyo Puyo	[Signature]
2	Andrés Santi	160101015-9	Puyo Puyo	[Signature]
3	Eustorgio Vargas	160022519-2	Puyo Puyo	[Signature]
4	Ramiro Tapia	150048303-1	"	[Signature]
5	Tito Vargas	16.0002337-2	Puyo Puyo	[Signature]
6	Elisa Vargas		Puyo Puyo	[Signature]
7	Fernando Sutil	160002041-5	Puyo Puyo	[Signature]
8				
9				
10				
11				
12				

[Signature]
TÉCNICO AMBIENTAL
CONSORCIO ARKO

[Signature]
CONTRATISTA
CONSORCIO ARKO

Características del agua

Las características del agua pueden ser químicas, físicas o biológicas y, según el contenido puede clasificarse en diferentes tipos (agua dulce, salada, blanda, dura...). A continuación, se describen las principales características del agua:

- La densidad del agua es 1.
- El agua es la sustancia con mayor calor específico (4,180 J/Kg/°C), aunque varía según la temperatura.
- El calor latente que el agua requiere para romper un puente de hidrógeno y formar vapor es muy elevada (539 Kcal/Kg).
- La tensión superficial del agua es muy alta.

Además, las características del color, la turbidez y la conductividad se utilizan como parámetros de la calidad del agua.

Definición de agua

El agua es una sustancia que se compone por dos átomos de hidrógeno y un átomo de oxígeno (H₂O) y se puede encontrar en estado sólido (hielo), gaseoso (vapor) y líquido (agua). Las propiedades físicas y químicas del agua son muy importantes para la supervivencia de los ecosistemas.



SÓLIDO LÍQUIDO GASEOSO



Estados del agua en el planeta

El agua es la sustancia más abundante del planeta y la única que se encuentra en la atmósfera en estado líquido, sólido y gaseoso. El 97% es agua que pertenece a los océanos y el resto es agua dulce. El agua dulce también está presente en depósitos acuíferos y permafrost, lagos, embalses, ríos, humedad del suelo, vapor atmosférico y el agua contenida en los seres vivos. Aunque no toda está disponible, gran parte permanece siempre helada, formando los casquetes polares y los glaciales.



El ciclo del agua

El ciclo del agua o "ciclo hidrológico" es un proceso bioquímico continuo que pasa por los diferentes estados (sólido, líquido y gaseoso), y permite que se den lugar los procesos naturales del planeta. Las fases del ciclo son: evaporación, condensación, precipitación, infiltración, escorrentía, circulación subterránea, fusión y por último solidificación.

¿Cómo se obtiene el agua dulce?

El agua dulce se obtiene a través de la precipitación que se considera su inicio durante la evaporación del agua de los océanos en forma de vapor de agua. Puntualmente, las corrientes ascendentes de aire llevan el vapor de agua hasta las capas superiores de la atmósfera, donde a causa de la menor temperatura se condensa el agua, formando las nubes cuyas partículas caen en forma de precipitación. Una gran parte de la precipitación cae en forma de lluvia depositándose en acuíferos

y permeabiliza las rocas subterráneas, así y en el suelo, estado de la atmósfera para el consumo. Por el contrario, la mayor parte de esta precipitación cae en forma de nieve, y se acumula en capas de hielo en las cumbres polares y en los glaciares impidiendo su consumo.

Importancia del agua

El agua adquiere importancia en los ecosistemas, en los organismos y en las actividades del ser humano:

- El ciclo hidrológico es de vital importancia para el funcionamiento de los ecosistemas naturales y la regulación del clima.
- Constituye el 80% de la mayoría de los organismos, lo que permite que los tejidos y órganos funcionen y mantengan los procesos corporales vitales.

Los usos del agua más comunes son la agricultura, el consumo industrial y el consumo doméstico. El continuo crecimiento de la población genera una demanda cada vez mayor de este recurso tan limitado.



ARKO
CONSORCIO

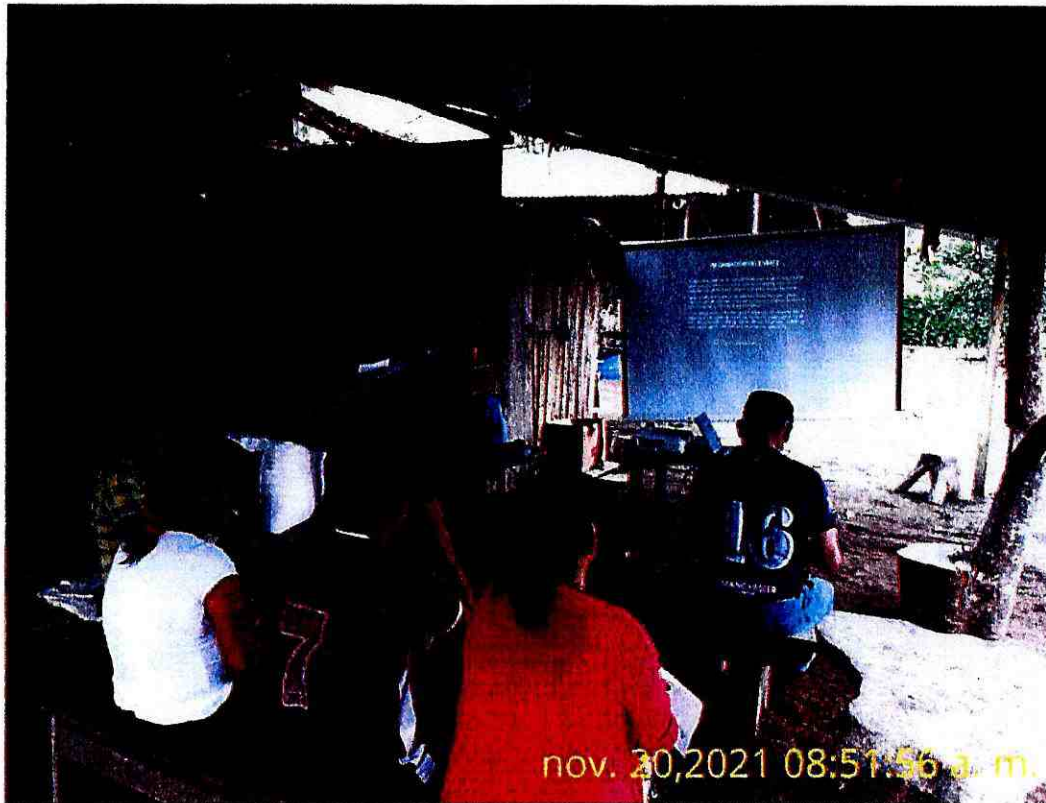

**EL AGUA
H₂O**

ANEXO 13 CHARLA DE CONCENTIZACIÓN AMBIENTAL "MANEJO DESECHOS SÓLIDOS"



REGISTRO DE ASISTENCIA A LA CHARLA DE CONCIENTIZACIÓN AMBIENTAL "MANEJO DE DESECHOS SÓLIDOS"

Fecha de Realización : 20 de noviembre de 2021
 Lugar de Realización : Comunidad Jatari
 Hora de la realización : 8:00 AM

N°	NOMBRES APELLIDOS	NÚMERO DE CÉDULA	COMUNIDAD	FIRMA
1	Juan Tucpi	140002875-7	JATARI	
2	Sonia Chumpi	160066153-0	Jatari	
3	Raquel Vargas	160006824-9	Jatari	No firma
4	Jaime Tucpi	160031960-0	Jatari	
5	Ulises Vargas	160005532-5	Jatari	
6	Ernestina Mezeke	1600354169	Jatari	
7	Italo Tongca	603986704	Jatari	
8	Patricio Tucpi	1600843021	Jatari	
9	Enma Quito	160069355-8	Sabatari	
10	Olivero Tucpi	160105697-9	Jatari	
11	Marcia Coupi	770005281-5	Jatari	
12				



TÉCNICO AMBIENTAL
 CONSORCIO ARKO

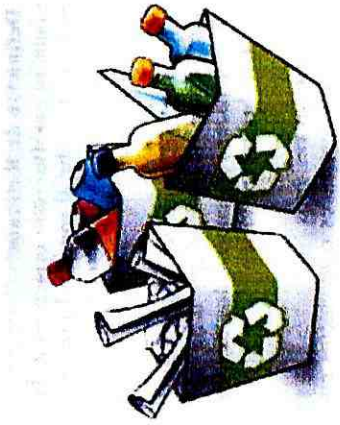

MANEJO

DESECHOS SÓLIDOS



Reciclar



1. Definición de Residuos

La palabra **residuo** (con origen en el latín *residuum*) describe al material que pierde utilidad tras haber cumplido con su misión o servicio para realizar un determinado trabajo.

Por lo tanto, el concepto de residuo se emplea como sinónimo de **basura**, es decir, por hacer referencia a los **desechos** que el hombre ha producido.

2. Qué son los residuos

Son aquellos materiales o productos cuyo propietario o poseedor desecha y que se encuentran en estado sólido o semisólido, líquido o gaseoso que contiene en sus recipientes o depósitos; pueden ser susceptibles de ser valorizados o requieren sujetarse a tratamiento o disposición final.

3. Clasificación de los residuos

Residuos orgánicos

Los residuos orgánicos son aquellos que están compuestos por desechos de origen biológico.

Residuos inorgánicos

Los residuos inorgánicos son aquellos que no tienen origen biológico sino industrial o artificial.

Residuos peligrosos (inorgánicos no reciclables)

Los residuos peligrosos son sustancias químicas de tipo corrosivo, ácidos o basura radiactiva son algunas de las basuras que se incluyen en esta tipología y que deben ser tratadas con especial cuidado pues

pueden poner en serio peligro la salud de los ciudadanos.

4. Tipos de residuos

Para poder disponer de los tipos de residuos e incluso es importante distinguir los distintos tipos de residuos que hay es muy distinto el residuo industrial que el agrícola o que el doméstico y también son totalmente diferentes los residuos gaseosos o líquidos que los sólidos, o los radiactivos y los que no lo son.

Residuos sólidos urbanos

Los que componen la basura doméstica.

Residuos industriales

Dentro de los residuos que genera la industria es conveniente diferenciar entre:

- **Inertes.** Que son escombros y materiales similares, en general, no peligrosos para el medio ambiente, aunque algunos procedentes de la minería pueden contener elementos tóxicos.
- **Similares a residuos sólidos urbanos.** Restos de comedores, oficinas, etc

Residuos peligrosos

Que por su composición química u otras características requieren tratamiento especial

Residuos agrarios

Son los que proceden de la agricultura, la ganadería, la pesca, las explotaciones forestales o la industria alimenticia.

Residuos médicos y de laboratorios

Restos del trabajo clínico, médico o material de investigación.

Residuos radiactivos

Materiales que emiten radiactividad o compuestos de metales pesados.

5. Manejo, gestión y tratamiento de residuos

El manejo y tratamiento de residuos inicia con la recolección de los mismos, posteriormente su transporte hasta las instalaciones preparadas su manejo, y finalmente su tratamiento intermedio o definitivo.

Este tratamiento de residuos puede ser el para su aprovechamiento o para su eliminación final.

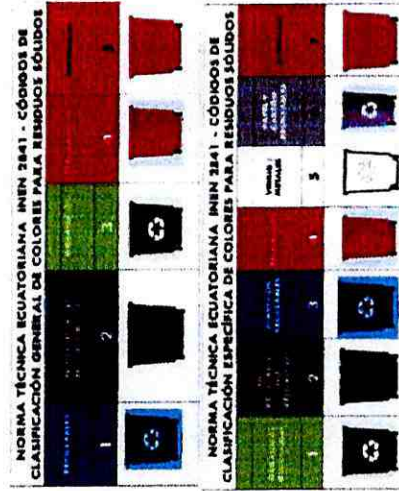

ANEXO 14: ENTREGA DE EPP

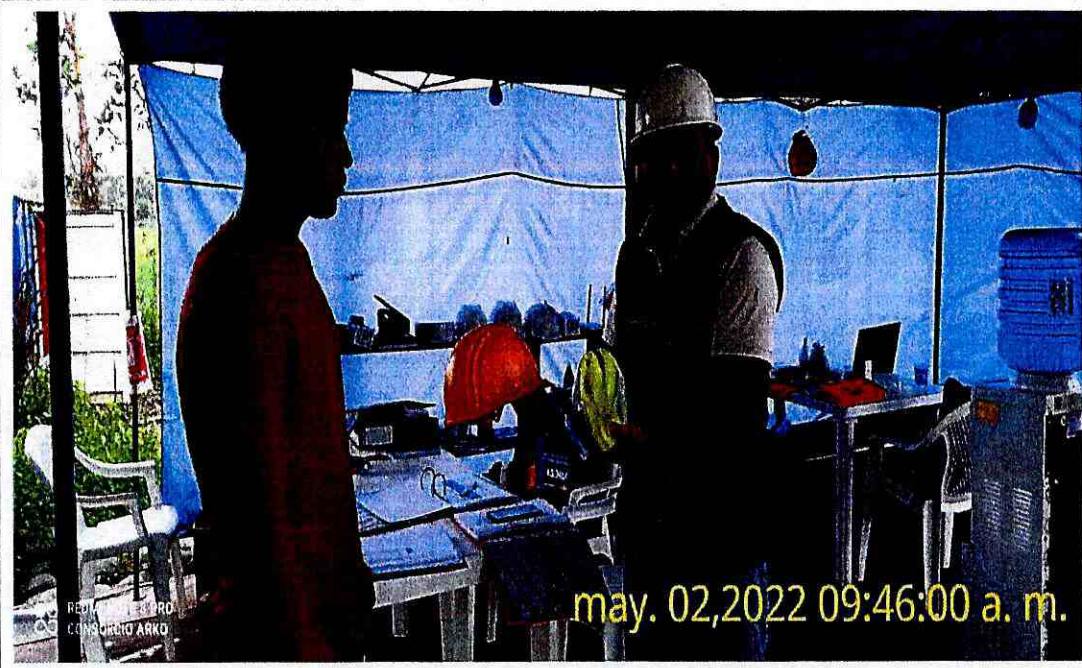

ANEXO 14: ENTREGA DE EPP



**ANEXO 14:
REGISTRÓ DE ENTREGA DE EPP**

17AYC

REGISTRO DE ENTREGA DE EQUIPO DE PROTECCION PERSONAL			EPP																																																																																																																																
ARKO CONSORCIO	NOMBRES Y APELLIDOS DEL TRABAJADOR:		1600481020																																																																																																																																
	DENISE ANDY COORDINADOR SSA:																																																																																																																																		
FRENTE DE TRABAJO:		ING. WELLINGTON GUATO	CARGO:																																																																																																																																
			C.C.I.																																																																																																																																
			CARGO:																																																																																																																																
Cocina.																																																																																																																																			
<table border="1"> <tr><td>GAMISA</td><td></td><td></td><td></td></tr> <tr><td>PANTALON</td><td></td><td></td><td></td></tr> <tr><td>BOTAS PUNTA DE ACERO</td><td></td><td></td><td></td></tr> <tr><td>BOTAS DE CAUCHO</td><td></td><td></td><td></td></tr> <tr><td>CASCO</td><td></td><td></td><td></td></tr> <tr><td>GAFAS OSCURAS</td><td></td><td></td><td></td></tr> <tr><td>GAFAS CLARAS</td><td></td><td></td><td></td></tr> <tr><td>TAPACHES AUDITIVOS</td><td></td><td></td><td></td></tr> <tr><td>BARBUENO</td><td></td><td></td><td></td></tr> <tr><td>CHALECO REFLECTIVO</td><td>/</td><td></td><td></td></tr> <tr><td>GUANTES DE PUÑO</td><td></td><td></td><td></td></tr> <tr><td>GUANTES DE NITRIL</td><td>/</td><td></td><td></td></tr> <tr><td>IMPERMEABLE</td><td></td><td></td><td></td></tr> <tr><td>BOTILLERAS INDUSTRIALES</td><td></td><td></td><td></td></tr> <tr><td>TRAJES DE TCHALET</td><td></td><td></td><td></td></tr> <tr><td>GUANTES API</td><td></td><td></td><td></td></tr> <tr><td>ORILLERAS INDUSTRIALES</td><td></td><td></td><td></td></tr> <tr><td>GUANTONES PORTA HERRAMIENTAS</td><td></td><td></td><td></td></tr> <tr><td>GUANTES CON RECUBRIMIENTO DE NITRIL</td><td></td><td></td><td></td></tr> <tr><td>GAFAS ESPECIALS PARA LENTES</td><td></td><td></td><td></td></tr> <tr><td>MASCARA FACIA</td><td></td><td></td><td></td></tr> <tr><td>FILTRO</td><td></td><td></td><td></td></tr> <tr><td>PRE FILTRO</td><td></td><td></td><td></td></tr> <tr><td>MASCARA DE SOLDADURA</td><td></td><td></td><td></td></tr> <tr><td>MASCARILLA CON FILTROS DE VAPORES ORGANICOS</td><td></td><td></td><td></td></tr> <tr><td>GAFAS DE SOLDADURA OXACETILENO</td><td></td><td></td><td></td></tr> <tr><td>MANDIL DE CUERO</td><td></td><td></td><td></td></tr> <tr><td>GUANTES DE NYLON O OPERADOR</td><td></td><td></td><td></td></tr> <tr><td>GUANTES API</td><td></td><td></td><td></td></tr> <tr><td>GUANTES DIELECTRICOS</td><td></td><td></td><td></td></tr> <tr><td>MANGAS DE CUERO</td><td></td><td></td><td></td></tr> <tr><td>OPACHA / CHAHARRA DE SOLDADOR</td><td></td><td></td><td></td></tr> </table>				GAMISA				PANTALON				BOTAS PUNTA DE ACERO				BOTAS DE CAUCHO				CASCO				GAFAS OSCURAS				GAFAS CLARAS				TAPACHES AUDITIVOS				BARBUENO				CHALECO REFLECTIVO	/			GUANTES DE PUÑO				GUANTES DE NITRIL	/			IMPERMEABLE				BOTILLERAS INDUSTRIALES				TRAJES DE TCHALET				GUANTES API				ORILLERAS INDUSTRIALES				GUANTONES PORTA HERRAMIENTAS				GUANTES CON RECUBRIMIENTO DE NITRIL				GAFAS ESPECIALS PARA LENTES				MASCARA FACIA				FILTRO				PRE FILTRO				MASCARA DE SOLDADURA				MASCARILLA CON FILTROS DE VAPORES ORGANICOS				GAFAS DE SOLDADURA OXACETILENO				MANDIL DE CUERO				GUANTES DE NYLON O OPERADOR				GUANTES API				GUANTES DIELECTRICOS				MANGAS DE CUERO				OPACHA / CHAHARRA DE SOLDADOR			
GAMISA																																																																																																																																			
PANTALON																																																																																																																																			
BOTAS PUNTA DE ACERO																																																																																																																																			
BOTAS DE CAUCHO																																																																																																																																			
CASCO																																																																																																																																			
GAFAS OSCURAS																																																																																																																																			
GAFAS CLARAS																																																																																																																																			
TAPACHES AUDITIVOS																																																																																																																																			
BARBUENO																																																																																																																																			
CHALECO REFLECTIVO	/																																																																																																																																		
GUANTES DE PUÑO																																																																																																																																			
GUANTES DE NITRIL	/																																																																																																																																		
IMPERMEABLE																																																																																																																																			
BOTILLERAS INDUSTRIALES																																																																																																																																			
TRAJES DE TCHALET																																																																																																																																			
GUANTES API																																																																																																																																			
ORILLERAS INDUSTRIALES																																																																																																																																			
GUANTONES PORTA HERRAMIENTAS																																																																																																																																			
GUANTES CON RECUBRIMIENTO DE NITRIL																																																																																																																																			
GAFAS ESPECIALS PARA LENTES																																																																																																																																			
MASCARA FACIA																																																																																																																																			
FILTRO																																																																																																																																			
PRE FILTRO																																																																																																																																			
MASCARA DE SOLDADURA																																																																																																																																			
MASCARILLA CON FILTROS DE VAPORES ORGANICOS																																																																																																																																			
GAFAS DE SOLDADURA OXACETILENO																																																																																																																																			
MANDIL DE CUERO																																																																																																																																			
GUANTES DE NYLON O OPERADOR																																																																																																																																			
GUANTES API																																																																																																																																			
GUANTES DIELECTRICOS																																																																																																																																			
MANGAS DE CUERO																																																																																																																																			
OPACHA / CHAHARRA DE SOLDADOR																																																																																																																																			
FIRMA DE LA PERSONA QUE ENTREGA EL EQUIPO 11/05/2022 22/05/2022 24/05/2022 31/05/2022		FIRMA 																																																																																																																																	

		REGISTRO DE ENTREGA DE EQUIPO DE PROTECCION PERSONAL				EPP																											
NOMBRES Y APELLIDOS DEL TRABAJADOR: David Daniel Arando Vargas.		C.I.																															
FRENTE DE TRABAJO: Peda.		COORDINADOR SSA:	ING. WELLINGTON GUATO																														
		CARGO:	Obrero																														
FECHA DE ENTREGA	CAMISA	PANTALON	BOTAS PUNTAS DE ACERO	BOTAS DE CAUCHO	CASCO	GAFAS OSCURAS	GAFAS CLARAS	TAPONES AUDITIVOS	BARBIQUEJO	GHALECO REFLECTIVO	GUANTES DE PUÑO	GUANTES DE NITRIL	IMPERMEABLE	RODILLERAS INDUSTRIALES	TRAJES DESCHALABLES	GUANTES API	ORCERAS INDUSTRIALES	CINTURONES PORTA HERRAMIENTAS	GUANTES CON MECANISMO DE ROTULO	GAFAS ESPECIALLES PARA LENTES	MASCARA FACIA	FILTRO	PRE FILTRO	MASCARA DE SOLDADURA	MASCARILLA CON FILTROS DE VAPORES ORGANICOS	GAS DE SOLDADURA OXACETILENO	MANDIL DE CUERO	GUANTES DE NYLON OPERADOR	GUANTES API	GUANTES DIELECTRICOS	MANGAS DE CUERO	CAPUCHA / CHAMARRA DE SOLDADOR	FIRMA
19/05/2021			/	/	/	/	/			/		/							/														
24/05/2021																																	
31/05/2021																																	

REGISTRO DE ENTREGA DE EQUIPO DE PROTECCION PERSONAL			EPP
	NOMBRES Y APELLIDOS DEL TRABAJADOR: <i>Wilson Cuervo</i>	C.I. <i>1600856049</i>	
FRENTE DE TRABAJO: <i>Paño</i>	COORDINADOR SSA: ING. WELLINGTON GUATO	CARGO: <i>Operario</i>	
FECHA DE ENTREGA: <i>22/05/2022</i>	RECEBIDA POR: (Firma)	FIRMA DE LA PERSONA QUE RECIBE EL EQUIPO: (Firma)	
	<input checked="" type="checkbox"/> CAMISA		
	<input checked="" type="checkbox"/> PANTALON		
	<input checked="" type="checkbox"/> BOTAS PUNTAS DE ACERO		
	<input checked="" type="checkbox"/> BOTAS DE CAUCHO		
	<input checked="" type="checkbox"/> CASCO		
	<input checked="" type="checkbox"/> GAFAS OSCURAS		
	<input checked="" type="checkbox"/> GAFAS CLAYAS		
	<input checked="" type="checkbox"/> TAPONES AUDITIVOS		
	<input checked="" type="checkbox"/> BAMBUELO		
	<input checked="" type="checkbox"/> CHALECO REFLECTIVO		
	<input checked="" type="checkbox"/> GUANTES DE PUÑO		
	<input checked="" type="checkbox"/> GUANTES DE NITRILLO		
	<input type="checkbox"/> IMPERMEABLE		
	<input type="checkbox"/> BOQUILLERAS INDUSTRIALES		
	<input type="checkbox"/> TRAJES DEFECHABLES		
	<input type="checkbox"/> GUANTES API		
	<input type="checkbox"/> OREJERAS INDUSTRIALES		
	<input type="checkbox"/> CINTURONES PORTA HERRAMIENTAS		
	<input type="checkbox"/> GUANTES CON RECUBRIMIENTO DE NITRILLO		
	<input type="checkbox"/> GAFAS ESPECIALIZADAS PARA LENTES		
	<input type="checkbox"/> MASCARA FACIA		
	<input type="checkbox"/> FILTRO		
	<input type="checkbox"/> PRE FILTRO		
	<input type="checkbox"/> MASCARA DE SOLDADURA		
	<input type="checkbox"/> MASCARILLA CON FILTROS DE VAPORES ORGANICOS		
	<input type="checkbox"/> GAFAS DE SOLDADURA OXACETILENO		
	<input type="checkbox"/> MANDIL DE CUERO		
	<input type="checkbox"/> GUANTES DE NYLON OPERADOR		
	<input type="checkbox"/> GUANTES API		
	<input type="checkbox"/> GUANTES DIELECTRICOS		
	<input type="checkbox"/> MANGAS DE CUERO		
	<input type="checkbox"/> CAPUCHA Y CHAMARRA DE SOLDADOR		

ARKO		REGISTRO DE ENTREGA DE EQUIPO DE PROTECCION PERSONAL				EPP
NOMBRES Y APELLIDOS DEL TRABAJADOR:		C.I.		CARGO:		
FRENTE DE TRABAJO:		ING. WELLINGTON GUATO		Obrero		
COORDINADOR SSA:						
FRENTE DE TRABAJO:						
FECHA DE ENTREGA						
CAMISA						
PANTALON						
BOTAS PUNTAS DE ACERO						
BOTAS DE CAUCHO						
CASCO						
GAFAS OSCURAS						
GAFAS CLARAS						
TAPONES AUDITIVOS						
BARBIQUEJO						
CHALECO REFLECTIVO						
GUANTES DE PUPO						
GUANTES DE NITRLO						
IMPERMEABLE						
HERRAMIENTAS INDUSTRIALES						
TRAJES DESECHABLES						
GUANTES API						
HERRAMIENTAS INDUSTRIALES						
CINTURONES PORTA HERRAMIENTAS						
GUANTES CON RECUBRIMIENTO DE NITRLO						
GAFAS ESPECIALIZADAS PARA LENTES						
MASCARA FACIA						
FILTRO						
PRE FILTRO						
MASCARA DE SOLDADURA						
MASCARILLA CON FILTROS DE VAPORES ORGANICOS						
GAFAS DE SOLDADURA OXACETILENO						
MANDIL DE CUERO						
GUANTES DE NYLON O OPERADOR						
GUANTES API						
GUANTES DIELECTRICOS						
MANGAS DE CUERO						
CAPUCHA / CHAMARRA DE SOLDADOR						
FIRMA						
Firma de la persona que recibe el equipo						
23/05/2012						
27/05/2012						
31/05/2012						

REGISTRO DE ENTREGA DE EQUIPO DE PROTECCION PERSONAL		EPP
ARKO NOMBRES Y APELLIDOS DEL TRABAJADOR: <i>Fabian Izurieta</i> C.I.		
FREENTE DE TRABAJO: <i>puerto</i> COORDINADOR SSA: <i>ING. WELLINGTON GUATO</i> CARGO: <i>Obrero</i>		
FECHA DE ENTREGA	ITEM	ENTREGADO
<i>16/05/2022</i>	CAMISA	
<i>16/05/2022</i>	PANTALON	
<i>16/05/2022</i>	BOTAS PUNTA DE ACERO	
<i>16/05/2022</i>	BOTAS DE CAUCHO	
<i>16/05/2022</i>	CASCO	
<i>16/05/2022</i>	GAFAS OSCURAS	
<i>16/05/2022</i>	GAFAS CLARAS	
<i>16/05/2022</i>	TAPONES AUDITIVOS	
<i>16/05/2022</i>	BARBIQUEO	
<i>16/05/2022</i>	CHALECO REFLECTIVO	
<i>16/05/2022</i>	GUANTES DE PURO	
<i>16/05/2022</i>	GUANTES DE NITRIL	
<i>16/05/2022</i>	GUANTES DE NITRIL	
<i>16/05/2022</i>	GUANTES DE NITRIL	
<i>16/05/2022</i>	GUANTES CON RECUBRIMIENTO DE NITRIL	
<i>16/05/2022</i>	GUANTES ESPECIALES PARA LENTES	
<i>16/05/2022</i>	MASCARA FACIA	
<i>16/05/2022</i>	FILTRO	
<i>16/05/2022</i>	PRE FILTRO	
<i>16/05/2022</i>	MASCARA DE SOLDADURA	
<i>16/05/2022</i>	MASCARILLA CON FILTROS DE VAPORES ORGANICOS	
<i>16/05/2022</i>	GAFA DE SOLDADURA OXIAGETILEHO	
<i>16/05/2022</i>	MANOJL DE CUERO	
<i>16/05/2022</i>	GUANTES DE NAPAO OPERADOR	
<i>16/05/2022</i>	GUANTES AP	
<i>16/05/2022</i>	GUANTES DIELECTRICOS	
<i>16/05/2022</i>	MANGAS DE CUERO	
<i>16/05/2022</i>	CAPUCHA / CHALLARA DE SOLDADOR	
	FIRMA	<i>[Signature]</i>
	Firma de la persona que recibe el equipo	

NOMBRES Y APELLIDOS DEL TRABAJADOR:		C.I.		EPP	
Robert Espin		160045068			
FRENTE DE TRABAJO:		CARGO:			
Pueda		Operador			
COORDINADOR SSA:		ING. WELLINGTON GUATO			
FECHA DE ENTREGA		FIRMA			
CAMISA		Firma de la persona que recibe el equipo			
PANTALON					
BOTAS PUNTAS DE ACERO					
BOTAS DE CAUCHO					
CASCO					
GAFAS OSCURAS					
GAFAS CLARAS					
TAPONES AUDITIVOS					
BAMBUCO					
CHALECO REFLECTIVO					
GUANTES DE PUPO					
GUANTES DE NITRLO					
INFORMABLE					
RODILLERAS INDUSTRIALES					
TRAJES DESCHABLES					
GUANTES API					
ORJENAS INDUSTRIALES					
CINTURONES PORTA HERMIAMIENTAS					
GUANTES CON REQUERIMIENTO DE NITRLO					
GAFAS ESPECIALLES PARA LENTES					
MASCARA FACIA					
FILTRO					
PRE FILTRO					
MASCARA DE SOLDADURIA					
MASCARILLA CON FILTROS DE VAPORES ORGANICOS					
GAFAS DE SOLDADURA OXIACETILENO					
MANDIL DE CUERO					
GUANTES DE NAPA O OPERADOR					
GUANTES API					
GUANTES DIELECTRICOS					
MANGAS DE CUERO					
CAPUCHA / CHAMARRA DE SOLDADOR					
01/05/2022					
02/05/2022					
03/05/2022					

REGISTRO DE ENTREGA DE EQUIPO DE PROTECCION PERSONAL			EPP																																																																																																																																																																							
NOMBRES Y APELLIDOS DEL TRABAJADOR:		C.I.																																																																																																																																																																								
Juan Carlos Tito		1600665051																																																																																																																																																																								
FRENTE DE TRABAJO:		CARGO:																																																																																																																																																																								
Reverte		Obrero																																																																																																																																																																								
COORDINADOR SSA:		ING. WELLINGTON GUATO																																																																																																																																																																								
<table border="1"> <thead> <tr> <th>FECHA DE ENTREGA</th> <th>CAMISA</th> <th>PANTALON</th> <th>BOTAS PUNTA DE ACERO</th> <th>BOTAS DE CAUCHO</th> <th>CASCO</th> <th>GAFAS OSCURAS</th> <th>GAFAS CLARAS</th> <th>TAPONES AUDITIVOS</th> <th>BARRILETO</th> <th>CHALECO REFLECTIVO</th> <th>GUANTES DE PUÑO</th> <th>GUANTES DE NITRIL</th> <th>IMPERMEABLE</th> <th>HOJILLERAS INDUSTRIALES</th> <th>TRAJES DESCHALABLES</th> <th>GUANTES AP</th> <th>ORCERAS INDUSTRIALES</th> <th>CINTURONES PORTA HERRAMIENTAS</th> <th>GUANTES CON RECUBRIMIENTO DE NITRIL</th> <th>GAFAS ESPECIALIZADAS PARA LENTES</th> <th>MASCARA FACIA</th> <th>FILTRO</th> <th>PRE FILTRO</th> <th>MASCARA DE SOLDADURA</th> <th>VAPORES ORGANICOS</th> <th>GAFAS DE SOLDADURA OXACETILENO</th> <th>MANDIL DE CUERO</th> <th>GUANTES DE MAPA O OPERADOR</th> <th>GUANTES AP</th> <th>GUANTES ELECTRICOS</th> <th>MANGAS DE CUERO</th> <th>CAPUCHA/CHAMARRA DE SOLDADOR</th> <th>FIRMA</th> </tr> </thead> <tbody> <tr> <td>16/05/2021</td> <td>/</td> <td>/</td> <td>/</td> <td>/</td> <td>/</td> <td>/</td> <td>/</td> <td>/</td> <td>/</td> <td>/</td> <td>/</td> <td>/</td> <td>/</td> <td>/</td> <td>/</td> <td>/</td> <td>/</td> <td>/</td> <td>/</td> <td>/</td> <td>/</td> <td>/</td> <td>/</td> <td>/</td> <td>/</td> <td>/</td> <td>/</td> <td>/</td> <td>/</td> <td>/</td> <td>/</td> <td>/</td> <td><i>[Signature]</i></td> </tr> <tr> <td>22/05/2021</td> <td></td> <td></td> <td></td> <td></td> <td></td> <td></td> <td></td> <td></td> <td></td> <td></td> <td></td> <td></td> <td></td> <td></td> <td></td> <td></td> <td></td> <td></td> <td></td> <td></td> <td></td> <td></td> <td></td> <td></td> <td></td> <td></td> <td></td> <td></td> <td></td> <td></td> <td></td> <td><i>[Signature]</i></td> </tr> <tr> <td>27/05/2021</td> <td></td> <td></td> <td></td> <td></td> <td></td> <td></td> <td></td> <td></td> <td></td> <td></td> <td></td> <td></td> <td></td> <td></td> <td></td> <td></td> <td></td> <td></td> <td></td> <td></td> <td></td> <td></td> <td></td> <td></td> <td></td> <td></td> <td></td> <td></td> <td></td> <td></td> <td></td> <td><i>[Signature]</i></td> </tr> <tr> <td>28/05/2021</td> <td></td> <td></td> <td></td> <td></td> <td></td> <td></td> <td></td> <td></td> <td></td> <td></td> <td></td> <td></td> <td></td> <td></td> <td></td> <td></td> <td></td> <td></td> <td></td> <td></td> <td></td> <td></td> <td></td> <td></td> <td></td> <td></td> <td></td> <td></td> <td></td> <td></td> <td></td> <td><i>[Signature]</i></td> </tr> </tbody> </table>				FECHA DE ENTREGA	CAMISA	PANTALON	BOTAS PUNTA DE ACERO	BOTAS DE CAUCHO	CASCO	GAFAS OSCURAS	GAFAS CLARAS	TAPONES AUDITIVOS	BARRILETO	CHALECO REFLECTIVO	GUANTES DE PUÑO	GUANTES DE NITRIL	IMPERMEABLE	HOJILLERAS INDUSTRIALES	TRAJES DESCHALABLES	GUANTES AP	ORCERAS INDUSTRIALES	CINTURONES PORTA HERRAMIENTAS	GUANTES CON RECUBRIMIENTO DE NITRIL	GAFAS ESPECIALIZADAS PARA LENTES	MASCARA FACIA	FILTRO	PRE FILTRO	MASCARA DE SOLDADURA	VAPORES ORGANICOS	GAFAS DE SOLDADURA OXACETILENO	MANDIL DE CUERO	GUANTES DE MAPA O OPERADOR	GUANTES AP	GUANTES ELECTRICOS	MANGAS DE CUERO	CAPUCHA/CHAMARRA DE SOLDADOR	FIRMA	16/05/2021	/	/	/	/	/	/	/	/	/	/	/	/	/	/	/	/	/	/	/	/	/	/	/	/	/	/	/	/	/	/	/	/	<i>[Signature]</i>	22/05/2021																																<i>[Signature]</i>	27/05/2021																																<i>[Signature]</i>	28/05/2021																																<i>[Signature]</i>
FECHA DE ENTREGA	CAMISA	PANTALON	BOTAS PUNTA DE ACERO	BOTAS DE CAUCHO	CASCO	GAFAS OSCURAS	GAFAS CLARAS	TAPONES AUDITIVOS	BARRILETO	CHALECO REFLECTIVO	GUANTES DE PUÑO	GUANTES DE NITRIL	IMPERMEABLE	HOJILLERAS INDUSTRIALES	TRAJES DESCHALABLES	GUANTES AP	ORCERAS INDUSTRIALES	CINTURONES PORTA HERRAMIENTAS	GUANTES CON RECUBRIMIENTO DE NITRIL	GAFAS ESPECIALIZADAS PARA LENTES	MASCARA FACIA	FILTRO	PRE FILTRO	MASCARA DE SOLDADURA	VAPORES ORGANICOS	GAFAS DE SOLDADURA OXACETILENO	MANDIL DE CUERO	GUANTES DE MAPA O OPERADOR	GUANTES AP	GUANTES ELECTRICOS	MANGAS DE CUERO	CAPUCHA/CHAMARRA DE SOLDADOR	FIRMA																																																																																																																																									
16/05/2021	/	/	/	/	/	/	/	/	/	/	/	/	/	/	/	/	/	/	/	/	/	/	/	/	/	/	/	/	/	/	/	/	<i>[Signature]</i>																																																																																																																																									
22/05/2021																																<i>[Signature]</i>																																																																																																																																										
27/05/2021																																<i>[Signature]</i>																																																																																																																																										
28/05/2021																																<i>[Signature]</i>																																																																																																																																										

Señó

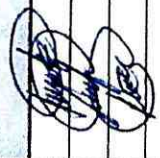
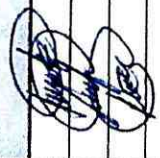
		REGISTRO DE ENTREGA DE EQUIPO DE PROTECCION PERSONAL										EPP			
NOMBRES Y APELLIDOS DEL TRABAJADOR:		C.I.		CARGO:		FIRMA									
FRENTE DE TRABAJO:		COORDINADOR SSA:		ING. WELLINGTON GUATO		Firma de la persona que recibe el equipo									
Higuel Herena		1600676660		Ejecutor											
Punto		ING. WELLINGTON GUATO													
CAMISA															
PANTALON															
BOTAS PUNTAS DE ACERO															
BOTAS DE CAUCHO															
CASCO															
GAFAS OSCURAS															
GAFAS CLARAS															
TAPONES AUDITIVOS															
BARBUQUEJO															
CHALECO REFLECTIVO															
GUANTES DE PUPO															
GUANTES DE NITRILLO															
IMPERMEABLE															
RODILLERAS INDUSTRIALES															
TRAJES DESECHABLES															
GUANTES API															
OREJERAS INDUSTRIALES															
CINTURONES PORTA HERRAMIENTAS															
GUANTES CON RECUBRIMIENTO DE NITRILLO															
GAFAS ESPECIALES PARA LENTES															
MASCARA FACIA															
FILTRO															
PRE FILTRO															
MASCARA DE SOLDADURA															
MASCARILLA CON FILTROS DE VAPORES ORGANICOS															
GAFAS DE SOLDADURA OXIACETILENO															
MANDIL DE CUERO															
GUANTES DE NAPA O OPERADOR															
GUANTES API															
GUANTES DIELECTRICOS															
MANGAS DE CUERO															
CAPUCHA / CHAMARRA DE SOLDADOR															
FECHA DE ENTREGA															
01/06/2022															
09/06/2022															
13/06/2022															

Sono

REGISTRO DE ENTREGA DE EQUIPO DE PROTECCION PERSONAL			EPP
NOMBRES Y APELLIDOS DEL TRABAJADOR: <i>Edison Herrera</i>	C.I.		
	CARGO:	<i>Soldador</i>	
FRENTE DE TRABAJO: <i>Plante</i>	COORDINADOR SSA:	ING. WELLINGTON GUATO	
FECHA DE ENTREGA	EPP	CAMISA	
		PANTALON	
<i>01/06/2022</i>		BOTAS PUNTAS DE ACERO	
<i>07/06/2022</i>		BOTAS DE CAUCHO	
<i>13/06/2022</i>		CASCO	/
		GAFAS OSCURAS	/
		GAFAS CLARAS	/
		TAPONES AUDITIVOS	
		BARBIQUEJO	/
		CHALECO REFLECTIVO	/
		GUANTES DE PUPO	//
		GUANTES DE NITRILLO	//
		IMPERMEABLE	
		RODILLERAS INDUSTRIALES	
		TRAJES DESCARGABLES	
		GUANTES API	
		ORREJERAS INDUSTRIALES	
		CINTURONES PORTA HERRAMIENTAS	
		GUANTES CON RECUBRIMIENTO DE NITRILLO	/
		GAFAS ESPECIALIZADAS PARA LENTES	
		MASCARA FACIA	
		FILTRO	
		PRE FILTRO	
		MASCARA DE SOLDADURA	
		MASCARILLA CON FILTROS DE VAPORES ORGANICOS	
		GAFAS DE SOLDADURA OXACETILENO	
		MANDIL DE CUERO	
		GUANTES DE NAPA O OPERADOR	
		GUANTES API	
		GUANTES DIELECTRICOS	
		MANCHAS DE CUERO	
		CAPUCHA / CHAMARRA DE SOLDADOR	
		Firma de la persona que recibe el equipo	



REGISTRO DE ENTREGA DE EQUIPO DE PROTECCION PERSONAL

EPP

NOMBRES Y APELLIDOS DEL TRABAJADOR: *Jobian Izurieta*

C.I. *1600274904*

FRENTE DE TRABAJO: *Puente*

COORDINADOR SSA: *ING. WELLINGTON GUATO*

CARGO: *Obrero*

FECHA DE ENTREGA	CAMISA	PANTALON	BOTAS PUNTA DE ACERO	BOTAS DE CAUCHO	CASCO	GAFAS OSCURAS	GAFAS CLARAS	TAPONES AUDITIVOS	BARBIQUEJO	CHALECO REFLECTIVO	GUANTES DE PUPO	GUANTES DE NITRIL	IMPERMEABLE	RODILLERAS INDUSTRIALES	TRAJES DE RECHUBES	GUANTES API	OREJERAS INDUSTRIALES	CINTURONES PORTA HERRAMIENTAS	GUANTES CON RECUBRIMIENTO DE NITRIL	GAFAS ESPECIALS PARA LENTES	MASCARA FACIA	FILTRO	PRE FILTRO	MASCARA DE SOLDADURA	MASCARILLA CON FILTROS DE VAPORES ORGANICOS	GAFAS DE SOLDADURA OXIACETILENO	MANTIL DE CUERO	GUANTES DE NAFA O OPERADOR	GUANTES API	GUANTES DIELECTRICOS	MANGAS DE CUERO	CAPUCHA / CHAMARRA DE SOLDADOR	FIRMA
<i>01/06/2022</i>					<i>/</i>					<i>/</i>																							<i>[Signature]</i>
<i>08/06/2022</i>					<i>/</i>					<i>/</i>																							<i>[Signature]</i>
<i>12/06/2022</i>					<i>/</i>					<i>/</i>																							<i>[Signature]</i>

Sumio

ARKO		REGISTRO DE ENTREGA DE EQUIPO DE PROTECCION PERSONAL			EPP
NOMBRES Y APELLIDOS DEL TRABAJADOR:		C.I.	CARGO:		
Ramiro Zabala		1600921447	Obrero		
FRENTE DE TRABAJO:		COORDINADOR SSA:	ING. WELLINGTON GUATO		
Punte					
FECHA DE ENTREGA		FIRMA			
01/06/2022					
07/06/2022					
13/06/2022					
CAMISA					
PANTALON					
BOTAS PUNTAS DE ACERO					
BOTAS DE CAUCHO					
CASCOS	/				
GAFAS OSCURAS					
GAFAS CLARAS					
TAPONES AUDITIVOS					
BARBIQUEJO					
CHALECO REFLECTIVO	/				
GUANTES DE PUPO	/				
GUANTES DE NITRILLO	/				
IMPERMEABLE					
RODILLERAS INDUSTRIALES					
TRAJES DESCHABLES					
GUANTES API					
CREJERAS INDUSTRIALES					
CINTURONES PORTA HERRAMIENTAS					
GUANTES CON RECUBRIMIENTO DE NITRILLO					
GAFAS ESPECIALES PARA LENTES					
MASCARA FACIA					
FILTRO					
PRE FILTRO					
MASCARA DE SOLDADURA					
MASCARILLA CON FILTROS DE VAPORES ORGANICOS					
GAFAS DE SOLDADURA OXACETILENO					
MANDIL DE CUERO					
GUANTES DE NAPA O OPERADOR					
GUANTES API					
GUANTES DIELECTRICOS					
MANGAS DE CUERO					
CAPUCHA / CHAMARRA DE SOLDADOR					

INFORME INDUSTRIAL

INFORME TECNICO CORRESPONDIENTE AL MES DE MAYO

CONSTRUCCION DEL PUENTE SOBRE EL RIO PUYO EN EL SECTOR DE PUYOPUNGO POMONA

INTRODUCCIÓN

El consorcio ARKO tiene el firme compromiso de proveer los recursos necesarios para el cumplimiento de normativas y leyes vigentes, así como satisfacer las necesidades de nuestros clientes como elemento fundamental para el desarrollo de nuestra conducta empresarial.

Donde juega un papel importante propiciar un mejoramiento continuo que nos permita ser líderes en la prevención de incidentes y accidentes laborales, enfermedades profesionales y riesgos ambientales.

Con el objetivo de dar cumplimiento al Plan de Seguridad Industrial en cuanto a prevención y control y mitigación de riesgos laborales, así como resaltar o promover aquellos resultados positivos en el ámbito socioeconómicos y tecnológicos, se detalla en el presente informe, abarcando toda la gestión que se ha realizado en el presente mes comprendido desde el martes 03 al 31 de mayo del 2022.

NORMA APLICABLE

- Reglamento de Seguridad y Salud de los Trabajadores y mejoramiento del Medio Ambiente de Trabajo. Decreto Ejecutivo 2393.
- Reglamento del Seguro General de Riesgos del Trabajo del Trabajo del IESS, Resolución N°. C.D. 513.
- Reglamento de Seguridad y Salud para la construcción y Obras Públicas. Acuerdo Ministerial 0174.

GESTIÓN DE SEGURIDAD Y SALUD OCUPACIONAL

ACTIVIDADES DE SSO

- REPOSICIONES DE EQUIPO DE PROTECCIÓN PERSONAL A LOS TRABAJADORES. (VER ACTAS DE ENTREGA DE EPP Y FOTOGRAFÍAS) (ANEXOS 1)
- IMPLEMENTACIÓN DE CHARLAS DIARIAS (VER REGISTRO DE CHARLAS Y FOTOGRAFÍAS) (ANEXOS 2)
- ELABORACIÓN E IMPLEMENTACIÓN DE ANÁLISIS DEL SEGURO DE TRABAJO (AST) (ANEXOS 3)
 - Etapas básicas de las tareas
 - Registros asociados de tareas
 - Jerarquía de los riesgos asociados
 - Ayuda visual para el control de riesgos
 - Seguimiento de las condiciones de riesgo
(VER AST FIRMADO POR LOS TRABAJADORES ANEXOS 3)
- ELABORACIÓN E IMPLEMENTACIÓN DE PERMISOS EN TRABAJOS SEGÚN ACTIVIDADES A REALIZARSE (VER ANEXOS 4)
- SE REALIZA EL SEGUIMIENTO DE LA MATRIZ PRESENTADA Y APROBADA CORRESPONDIENTE A LISTA DE VERIFICACIÓN DE SEGURIDAD Y SALUD EN EL TRABAJO DEL PRESENTE PERIODO. (VER ANEXO 5)
- RECARGA DE LOS EXTINTORES PQS (VER ANEXO 6)
- INSTALACIÓN Y REPOSICIÓN DE CINTAS DE PELIGRO, SEÑALETICAS EN LAS ÁREAS VULNERABLES DE LA CONSTRUCCIÓN. (VER ANEXO 7)

EVALUACION DE INDICE REACTIVO MAYO

INDICE	FÓRMULA	MES DE MAYO
Índice de frecuencia	# LESIONES X 200 000 IF = ----- # DE HORAS HOMBRES TRABAJADAS	0
Índice de gravedad	# DIAS PERDIDOS X 200 000 IG = ----- # DE HORAS HOMBRES TRABAJADAS	0
Tasa de riesgo	# DIAS PERDIDOS X 200 000 IG = ----- # LECIONES	0

CONCLUSIONES

En el mes de mayo se ha realizado un conjunto de actividades que van dando cumplimiento a lo expuesto en la normativa vigente en materia de Seguridad Industrial y Salud Ocupacional.

SOBRE EL INDICE DE REACTIVOS

Al no haber ocurrido en el mes de mayo accidentes de trabajo, tenemos los valores en cero, y estos valores nos dan una proyección con respecto a la constante $K = 200\ 000$ que corresponde a las horas proyectadas a futuro.

Atentamente



Ing. Wellington Guato
TÉCNICO EN SEGURIDAD INDUSTRIAL
CONSORCIO ARKO

ANEXOS

ANEXO 1

**REPOSICIONES DE EQUIPO DE PROTECCIÓN PERSONAL A
LOS TRABAJADORES**







17AYC

ARKO CONSORCIO		REGISTRO DE ENTREGA DE EQUIPO DE PROTECCION PERSONAL			EPP
NOMBRES Y APELLIDOS DEL TRABAJADOR:		Denio Andy		C.I.	1600481020
FRENTE DE TRABAJO:		ING. WELLINGTON GUATO		CARGO:	Cocina
COORDINADOR SSA:					
EPP		EQUIPO			
FECHA DE ENTREGA		GAMISA			
21/05/2022		PANTALON			
22/05/2022		BOTAS PUNTA DE ACERO			
24/05/2022		BOTAS DE CAUCHO			
31/05/2022		CASCOS			
		GAFAS OSCURAS			
		GAFAS CLARAS			
		TAPACHES AUDITIVOS			
		BARBUENO			
		CHALECO REFLECTIVO			
		GUANTES DE PUÑO			
		GUANTES DE NITRILLO			
		IMPERMEABLE			
		RODILLERAS INDUSTRIALES			
		TRAJES DE TCHABLES			
		GUANTES API			
		ORDEBRAS INDUSTRIALES			
		CINTURONES PORTA HERRAMIENTAS			
		GUANTES CON RECUBRIMIENTO DE NITRILLO			
		GAFAS ESPECIALES PARA LENTES			
		MASCARA FACIA			
		FILTRO			
		PRE FILTRO			
		MASCARA DE SOLDADURA			
		MASCARILLA CON FILTROS DE VAPORES ORGANICOS			
		GAFAS DE SOLDADURA OXIGENILENO			
		MANDIL DE CUERO			
		GUANTES DE NAPA O OPERADOR			
		GUANTES API			
		GUANTES DELECTRICOS			
		MANGAS DE CUERO			
		CAPUCHA / CHAMARRA DE SOLDADOR			
		FIRMA			Firma de la persona que entrega el equipo

[Handwritten signature]

21/05/2022
22/05/2022
24/05/2022
31/05/2022

ARKO CONSORCIO		REGISTRO DE ENTREGA DE EQUIPO DE PROTECCION PERSONAL			EPP
NOMBRES Y APELLIDOS DEL TRABAJADOR:		C.I.	CARGO:		
Pacho		David Daniel Brondo Vargas	ING. WELLINGTON GUATO		
FRENTE DE TRABAJO:	COORDINADOR SSA:				
		Obrero			
FECHA DE ENTREGA		EPP			
19/05/2022		CAMISA			
24/05/2022		PANTALON			
31/05/2022		BOTAS PUNTAS DE ACERO			
		BOTAS DE CAUCHO			
		GASCO	/		
		GAFAS OSCURAS			
		GAFAS CLARAS	/		
		TAPONES AUDITIVOS			
		BARBIQUEJO			
		CHALECO REFLECTIVO	/		
		GUANTES DE PUÑO			
		GUANTES DE NITRIL	/		
		IMPERMEABLE			
		RODILLERAS INDUSTRIALES			
		TRAJES DESCHABLES			
		GUANTES API			
		ORREJERAS INDUSTRIALES			
		CINTURONES PORTA HERRAMIENTAS	/		
		GUANTES CON RECUBRIMIENTO DE NITRIL	/		
		GAFAS ESPECIALES PARA LENTES			
		MASCARA FACIA			
		FILTRO			
		PRE FILTRO			
		MASCARA DE SOLDADURA			
		VAPORES ORGANICOS			
		MASCARILLA CON FILTROS DE			
		GAFAS DE SOLDADURA OXAGETILENO			
		MANDIL DE CUERO			
		GUANTES DE NAPA O OPERADOR			
		GUANTES API			
		GUANTES DIELECTRICOS			
		MANGAS DE CUERO			
		CAPUCHA / CHAMARRA DE SOLDADOR			
		FIRMA			
		Firma de la persona que recibe el equipo			

ARKO		REGISTRO DE ENTREGA DE EQUIPO DE PROTECCION PERSONAL		EPP
NOMBRES Y APELLIDOS DEL TRABAJADOR:		C.I.		
FRENTE DE TRABAJO:		CARGO:		
COORDINADOR SSA:				
ING. WELLINGTON GUATO				
EPP				
CAMISA				
PANTALON				
BOTAS PUNTAS DE ACERO				
BOTAS DE CAUCHO				
GASCO				
GAFAS OSCURAS				
GAFAS CLARAS				
TAPONES AUDITIVOS				
BARBIQUEJO				
CHALECO REFLECTIVO				
GUANTES DE PUPO				
GUANTES DE NITRILLO				
IMPERMEABLE				
RODILLERAS INDUSTRIALES				
TRAJES DESCHABLES				
GUANTES API				
OREJERAS INDUSTRIALES				
CINTURONES PORTA HERAMIENTAS				
GUANTES CON RECUBRIMIENTO DE NITRILLO				
GAFAS ESPECIALES PARA LENTES				
MASCARA FACIA				
FILTRO				
PRE FILTRO				
MASCARA DE SOLDADURA				
MASCARILLA CON FILTROS DE VAPORES ORGANICOS				
GAFAS DE SOLDADURA OXIACETILENO				
MANTIL DE CUERO				
GUANTES DE NAPPA O OPERADOR				
GUANTES API				
GUANTES DIELECTRICOS				
MANGAS DE CUERO				
CAPUCHA / CHAMARRA DE SOLDADOR				
FIRMA		Firma de la persona que recibe el equipo		
FECHA DE ENTREGA				
19/05/2021				

ARCO CONSORCIO		REGISTRO DE ENTREGA DE EQUIPO DE PROTECCION PERSONAL					EPP
NOMBRES Y APELLIDOS DEL TRABAJADOR:		C.I.	CARGO:		FIRMA	Firma de la persona que recibe el equipo	
FRENTE DE TRABAJO:		ING. WELLINGTON GUATO	CARGO:		Obiero		
COORDINADOR SSA:		Ing. Izurieta	CARGO:		Obiero		
EPP		EPP	EPP				
CAMISA							
PANTALON							
BOTAS PUNTA DE ACERO							
BOTAS DE CAUCHO							
GASCO							
GAFAS OSCURAS							
GAFAS CLARAS							
TAPONES AUDITIVOS							
BARBIQUEJO							
GHATEGO REFLECTIVO		/					
GUANTES DE PUPO							
GUANTES DE NITRIL							
IMPERMEABLE							
RODILLERAS INDUSTRIALES							
TRAJES DESECHABLES							
GUANTES API							
OREJERAS INDUSTRIALES							
CINTURONES PORTA HERRAMIENTAS							
GUANTES CON RECURRIMIENTO DE NITRIL		/					
GAFAS ESPECIALIZADAS PARA LENTES							
MASCARA FACIA							
FILTRO							
PRE FILTRO							
MASCARA DE SOLDADURA							
MASCARILLA CON FILTROS DE VAPORES ORGANICOS							
GAFAS DE SOLDADURA OXIA CETILENO							
MANDIL DE CUERO							
GUANTES DE NAPA O OPERADOR							
GUANTES API							
GUANTES DIELECTRICOS							
MANGAS DE CUERO							
CAPUCHA / CHAMARRA DE SOLDADOR							
FECHA DE ENTREGA							
16/05/2022							
27/05/2022							
31/05/2022							

ARKO		REGISTRO DE ENTREGA DE EQUIPO DE PROTECCION PERSONAL			EPP
NOMBRES Y APELLIDOS DEL TRABAJADOR:		Robert Espin	C.I.	1600 745068	
FRENTE DE TRABAJO:		COORDINADOR SSA:	CARGO:	Operador	
FECHA DE ENTREGA		FIRMA			
01/05/2022		CAMISA			
02/05/2022		PANTALON			
03/05/2022		BOTAS PUNTAS DE ACERO	1		
		BOTAS DE CAUCHO			
		GASCO			
		GAFAS OSURAS	1		
		GAFAS CLARAS	1		
		TAPONES AUDITIVOS			
		BARBIQUELO			
		CHALECO REFLECTIVO	1		
		GUANTES DE PUPO			
		GUANTES DE NITRILLO			
		IMPERMEABLE			
		RODILLERAS INDUSTRIALES			
		TRAJES DESECHABLES			
		GUANTES API			
		ORILLERAS INDUSTRIALES			
		CINTURONES PORTA HERRAMIENTAS			
		GUANTES CON RECUBRIMIENTO DE NITRILLO			
		GAFAS ESPECIALIZABLES PARA LENTES			
		MASCARA FACIA			
		FILTRO			
		PRE FILTRO			
		MASCARA DE SOLDADURA			
		MASCARILLA CON FILTROS DE VAPORES ORGANICOS			
		GAFAS DE SOLDADURA OXACETILENO			
		MANDIL DE CUERO			
		GUANTES DE NAPA O OPERADOR			
		GUANTES API			
		GUANTES DIELECTRICOS			
		MANGAS DE CUERO			
		GAPUHA / CHAMARRA DE SOLDADOR			

ARKO		REGISTRO DE ENTREGA DE EQUIPO DE PROTECCION PERSONAL			EPP
NOMBRES Y APELLIDOS DEL TRABAJADOR:		C.I.			
FRENTE DE TRABAJO:		CARGO:			
COORDINADOR SSA:		ING. WELLINGTON GUATO			
EPP		EPP		FIRMA	
CAMISA				Firma de la persona que recibe el equipo	
PANTALON					
BOTAS PUNTAS DE ACERO					
BOTAS DE CAUCHO					
CASCO					
GAFAS OSCURAS					
GAFAS CLARAS					
TAPONES AUDITIVOS					
BARBIQUEJO					
GHALEGO REFLECTIVO					
GUANTES DE PUÑO					
GUANTES DE NITRIL					
IMPERMEABLE					
RODILLERAS INDUSTRIALES					
TRAJES DESCARGABLES					
GUANTES API					
OREJERAS INDUSTRIALES					
CINTURONES PORTA HERRAMIENTAS					
GUANTES CON RECUBRIMIENTO DE NITRIL					
GAFAS ESPECIALS PARA LENTES					
MASCARA FACIA					
FILTRO					
PRE FILTRO					
MASCARA DE SOLDADURA					
MASCARILLA CON FILTROS DE VAPORES ORGANICOS					
GAFAS DE SOLDADURA OXACETILENO					
MANDIL DE CUERO					
GUANTES DE NAPA O OPERADOR					
GUANTES API					
GUANTES DIELECTRICOS					
MANGAS DE CUERO					
CAPUCHA / CHAMARRA DE SOLDADOR					
FECHA DE ENTREGA					
17/05/2017					
21/05/2017					
23/05/2017					
31/05/2017					

ARKO		REGISTRO DE ENTREGA DE EQUIPO DE PROTECCION PERSONAL			EPP
NOMBRES Y APELLIDOS DEL TRABAJADOR:		C.I.		CARGO:	
FRENTE DE TRABAJO:		COORDINADOR SSA:		ING. WELLINGTON GUATO	
NOMBRES Y APELLIDOS DEL TRABAJADOR:		C.I.		CARGO:	
FRENTE DE TRABAJO:		COORDINADOR SSA:		ING. WELLINGTON GUATO	
FECHA DE ENTREGA		EPP		EPI	FIRMA
16/05/2017		CAMISA			
26/05/2017		PANTALON			
31/05/2017		BOTAS PUNTAS DE ACERO			
		BOTAS DE CAUCHO			
		GASCO			
		GAFAS OSCURAS			
		GAFAS CLARAS			
		TAPONES AUDITIVOS			
		BARBIQUEJO			
		CHALECO REFLECTIVO			
		GUANTES DE PUPO			
		GUANTES DE NITRIL			
		IMPERMEABLE			
		RODILLERAS INDUSTRIALES			
		TRAJES DESCHABLES			
		GUANTES AP			
		OREJERAS INDUSTRIALES			
		CINTURONES PORTA HERRAMIENTAS			
		GUANTES CON RECUBRIMIENTO DE NITRIL			
		GAFAS ESPECIALES PARA LENTES			
		MASCARA FACIA			
		FILTRO			
		PRE FILTRO			
		MASCARA DE SOLDADURA			
		MASCARILLA CON FILTROS DE VAPORES ORGANICOS			
		GAFAS DE SOLDADURA OXACETILENO			
		MANDIL DE CUERO			
		GUANTES DE NAPA O OPERADOR			
		GUANTES AP			
		GUANTES DIELECTRICOS			
		MANGAS DE CUERO			
		CAPUCHA / CHAMARRA DE SOLDADOR			
		FIRMA			

ANEXO 2



INDUCCIÓN O CHARLAS A LA SEGURIDAD INDUSTRIAL DIARIA A LOS TRABAJADORES PARA CADA FRENTE DE TRABAJO





ANEXO 3

ANÁLISIS SEGURO DE TRABAJO (AST)

		SISTEMA DE GESTIÓN DE SEGURIDAD, SALUD OCUPACIONAL Y MEDIO AMBIENTE		HOJA 1	
		ANÁLISIS SEGURO DE TRABAJO (AST)		AST	
PROYECTO PUENTE		EMPRESA: ARCO		SUPERVISOR / CAPATAZ RESPONSABLE: JUAN CARLOS TITE	
TRABAJO O ACTIVIDAD: <i>Replanteo y Niveles</i>		SECTOR DE TRABAJO: Puyupungo		ESPECIALIDAD: <i>Civil</i>	
				FECHA: <i>03/05/2008</i>	
				HORA: <i>07:00</i>	
1.- ¿ Se identificó el EPP adecuado para la tarea: Casco, zapatos, gafas, guantes, protectores auditivos, arnés de seguridad, protector facial?		<input checked="" type="checkbox"/>		<input checked="" type="checkbox"/>	
2.- ¿ El personal está capacitado para realizar la actividad?		<input checked="" type="checkbox"/>		<input checked="" type="checkbox"/>	
4.- ¿Para trabajos en altura se evaluó: escaleras, accesos, líneas de vida, plataformas, andamios, arnes de seguridad ?					
5.- ¿Para trabajos en espacios confinados se evaluó: escaleras, accesos, líneas de vida, andamios, arnes de seguridad ?					
PROCEDIMIENTOS ESPECIALES Y PERMISOS REQUERIDOS					
Procedimientos		SI		NO	
Excavación con maquinaria.		<input checked="" type="checkbox"/>		<input type="checkbox"/>	
Izaje de cargas con maquinaria.		<input checked="" type="checkbox"/>		<input type="checkbox"/>	
DETERMINACION DE PELIGROS Y RIESGOS EN LA ACTIVIDAD A REALIZAR					
ETAPAS DEL TRABAJO		RIESGOS POTENCIALES		MEDIDAS PARA CONTROLAR LOS RIESGOS	
<i>Replanteo y Niveles para arcos de proteccion estribo Mayor Seguridad</i>		<i>Topografico</i>		<i>E.P.P. Topografico</i>	
<i>Transporte del material Ptreo</i>		<i>Volquetes</i>		<i>Inspeccion del Pstt. del Volquete, estribo con el Motorista</i>	
<i>Reca para enrocado de Proteccion Margen Izq.</i>					
NOMBRE: Juan Carlos Tite		NOMBRE: Ing. Wellington Guato			
					
FIRMA DEL CAPATAZ O ENCARGADO		FIRMA-DEL ING. DE CAMPO Y/O RESIDENTE		FIRMA DE FISCALIZACION	



SISTEMA DE GESTIÓN DE SEGURIDAD, SALUD OCUPACIONAL Y MEDIO AMBIENTE

HOJA 2

ANÁLISIS SEGURO DE TRABAJO (AST)

AST

Replantes y Niveles

FECHA:

03/05/2022

HORA:

07.00

PERSONAL PARTICIPANTE DEL TRABAJO

N°	PERSONAL	CARGO	FIRMA	N°	PERSONAL	CARGO	FIRMA
1	Fabian Izurita	Obrero		13			
2	Pony Zambrano	Obrero		14			
3	Romiro Zobela	Obrero		15			
4	Leirani Zobela	Obrero		16			
5	Carlo Titi	Obrero		17			
6	Rober Espin	Operario		18			
7	Deniseindy	Coordinador		19			
8	David Aranda	Obrero		20			
9				21			
10				22			
11				23			
12				24			



SISTEMA DE GESTIÓN DE SEGURIDAD, SALUD OCUPACIONAL Y MEDIO AMBIENTE

HOJA 1

ANÁLISIS SEGURO DE TRABAJO (AST)

AST

PROYECTO PUENTE		EMPRESA: ARKO		SUPERVISOR / CAPATAZ RESPONSABLE: JUAN CARLOS TITE	
TRABAJO O ACTIVIDAD: <i>Obra de Malla Geotextil</i>	SECTOR DE TRABAJO: Puyupungo	ESPECIALIDAD: <i>Civil</i>	FECHA: <i>04/05/2022</i>	HORA: <i>07:00</i>	
1.- ¿ Se identificó el EPP adecuado para la tarea: Casco, zapatos, gafas, guantes, protectores auditivos, amés de seguridad, protector facial?	<i>S</i>	4.- ¿Para trabajos en altura se evaluó: escaleras, accesos, líneas de vida, plataformas, andamios, arnes de seguridad ?			
2.- ¿ El personal está capacitado para realizar la actividad?	<i>S</i>	5.- ¿Para trabajos en espacios confinados se evaluó: escaleras, accesos, líneas de vida, andamios, arnes de seguridad ?			
PROCEDIMIENTOS: ESPECIALES Y PERMISOS REQUERIDOS		PROCEDIMIENTOS		SI NO	
Excavación con maquinaria.		Trabajos en alturas		SI NO	
Izaje de cargas con maquinaria.		Trabajos en espacios confinados.		SI NO	
DETERMINACIÓN DE PELIGROS Y RIESGOS EN LA ACTIVIDAD A REALIZAR					
ETAPAS DEL TRABAJO		RIESGOS POTENCIALES		MEDIDAS PARA CONTROLAR LOS RIESGOS	
<i>Colocación de Malla Geotextil</i>		<i>Caida, golpes</i>		<i>E.P.P.</i>	
<i>Morger Seg y derecho</i>					
<i>Transporte del Material Pkto.</i>		<i>Volquetes.</i>		<i>Inspección del Volquete</i>	
<i>para empujados de protección.</i>				<i>Intantp.</i>	
NOMBRE: Juan Carlos Tite		NOMBRE: Ing-Wellington Gvato			
<i>Juan Carlos Tite</i>		<i>Wellington Gvato</i>			
FIRMA DEL CAPATAZ O ENCARGADO		FIRMA DEL ING. DE CAMPO Y/O RESIDENTE		FIRMA DE FISCALIZACION	



SISTEMA DE GESTIÓN DE SEGURIDAD, SALUD OCUPACIONAL Y MEDIO AMBIENTE

HOJA 2

ANÁLISIS SEGURO DE TRABAJO (AST)

AST

Colocación de Malla Geotextil en obra.

FECHA:



04/09/2022

HORA:

07:00

PERSONAL PARTICIPANTE DEL TRABAJO

Nº	PERSONAL	CARGO	FIRMA	Nº	PERSONAL	CARGO	FIRMA
1	Rony Zambano	Obrero		13			
2	José Iván Izquierdo	Obrero		14			
3	Carlos Tito	Obrero		15			
4	Roniro Zobda	Obrero		16			
5	Denier Brody	ceino		17			
6	Robr Espin	Operador		18			
7	Jaime Zobda	Obrero		19			
8				20			
9				21			
10				22			
11				23			
12				24			

		SISTEMA DE GESTIÓN DE SEGURIDAD, SALUD OCUPACIONAL Y MEDIO AMBIENTE		HOJA 1	
		ANÁLISIS SEGURO DE TRABAJO (AST)		AST	
PROYECTO PUENTE		EMPRESA: ARCO		SUPERVISOR / CAPATAZ RESPONSABLE: JUAN CARLOS TITE	
TRABAJO O ACTIVIDAD: <i>limpieza del Area de Trabajo</i>		SECTOR DE TRABAJO: Puyupungo		ESPECIALIDAD: <i>Civil</i>	
FECHA: <i>05/05/2011</i>		HORA: <i>07:00 AM</i>			
1.- ¿ Se identificó el EPP adecuado para la tarea: Casco, zapatos, gafas, guantes, protectores auditivos, amés de seguridad, protector facial?		SI		NO	
2.- ¿ El personal está capacitado para realizar la actividad?		SI		NO	
PROCEDIMIENTOS ESPECIALES Y PERMISOS REQUERIDOS		SI		NO	
Excavación con maquinaria.		/		/	
Lizaje de cargas con maquinaria.		/		/	
ETAPAS DEL TRABAJO		RIESGOS POTENCIALES		MEDIDAS PARA CONTROLAR LOS RIESGOS	
<i>Analisis de riesgo Margen Seguridad</i>		-		-	
<i>limpieza del Area de Trabajo para a-seguro de proteccion Margen Seguridad</i>		<i>Caida y Resmillones</i>		<i>E.P.P.</i>	
<i>Transporte del Material Pelro a-seguro</i>		<i>Volquetes</i>		<i>Control del Volquete estacionado</i>	
NOMBRE: Juan Carlos Tite		NOMBRE: Ing. Wellington Guato		NOMBRE:	
					
FIRMA DEL CAPATAZ O ENCARGADO		FIRMA DEL ING. DE CAMPO Y/O RESIDENTE		FIRMA DE FISCALIZACION	



SISTEMA DE GESTIÓN DE SEGURIDAD, SALUD OCUPACIONAL Y MEDIO AMBIENTE

HOJA 2

ANÁLISIS SEGURO DE TRABAJO (AST)

AST

limpieza del área de trabajo

FECHA:



05/05/2011

HORA:

07:10

PERSONAL PARTICIPANTE DEL TRABAJO

Nº	PERSONAL	CARGO	FIRMA	Nº	PERSONAL	CARGO	FIRMA
1	Denise Andy	Coorino	<i>[Signature]</i>	13			
2	Roberto Espin	Ejecutor	<i>[Signature]</i>	14			
3	Carlos Tita	Maneja	<i>[Signature]</i>	15			
4	Alma Zaldúa	Obro	<i>[Signature]</i>	16			
5	Romero Zaldúa	Oboro	<i>[Signature]</i>	17			
6	José Izquierdo	Oboro	<i>[Signature]</i>	18			
7	Rony Zambono	Oboro	<i>[Signature]</i>	19			
8				20			
9				21			
10				22			
11				23			
12				24			

ARCO CONSEJO		SISTEMA DE GESTIÓN DE SEGURIDAD, SALUD OCUPACIONAL Y MEDIO AMBIENTE		HOJA 1	
ANÁLISIS SEGURO DE TRABAJO (AST)		SUPERVISOR / CAPATAZ RESPONSABLE:		JUAN CARLOS TITE	
PROYECTO PUENTE		EMPRESA: ARCO		HORA:	
TRABAJO O ACTIVIDAD: <i>Transporte de Material</i>		SECTOR DE TRABAJO: Puyupungo		FECHA: <i>06/05/2022 07:00</i>	
ESPECIALIDAD: <i>Civil</i>		4.- ¿Para trabajos en altura se evaluó: escaleras, accesos, líneas de vida, plataformas, andamios, arnes de seguridad?		<i>SI</i>	
5.- ¿El personal está capacitado para realizar la actividad?		5.- ¿Para trabajos en espacios confinados se evaluó: escaleras, accesos, líneas de vida, andamios, arnes de seguridad?		<i>SI</i>	
PROCEDIMIENTOS ESPECIALES Y PERMISOS REQUERIDOS		PROCEDIMIENTOS		SI	
Excavación con maquinaria.		Trabajos en alturas		NO	
Lizaje de cargas con maquinaria.		Trabajos en espacios confinados.		/	
ETAPAS DEL TRABAJO		RIESGOS POTENCIALES		MEDIDAS PARA CONTROLAR LOS RIESGOS	
<i>Transporte de Material pétreo (rocas) pero en recordo de protección</i>		<i>Volquete</i>		<i>control de Volquete extra.</i>	
<i>Stock de material pétreo para hormigon de curado de protección margen Izq.</i>		<i>área de Stock</i>		<i>area cordonado con cinta de peligro.</i>	
NOMBRE: Juan Carlos Tite		NOMBRE: Ing. Wellington Guayo		NOMBRE:	
					
FIRMA DEL CAPATAZ O ENCARGADO		FIRMA DEL-ING. DE CAMPO Y/O RESIDENTE		FIRMA DE FISCALIZACION	



SISTEMA DE GESTIÓN DE SEGURIDAD, SALUD OCUPACIONAL Y MEDIO AMBIENTE

HOJA 2

ANÁLISIS SEGURO DE TRABAJO (AST)

AST



Transporte de Material

FECHA: 06/05/2022

HORA: 07:00

PERSONAL PARTICIPANTE DEL TRABAJO

N°	PERSONAL	CARGO	FIRMA	N°	PERSONAL	CARGO	FIRMA
1	Felician Izurieta	Albano	<i>[Signature]</i>	13			
2	Rony Zambano	Alzera	<i>[Signature]</i>	14			
3	Denise Zabalza	Alzera	<i>[Signature]</i>	15			
4	Jaime Zabalza	Alzera	<i>[Signature]</i>	16			
5	Carlos Titi	Monitoreo	<i>[Signature]</i>	17			
6	Roberto Espin	Operador	<i>[Signature]</i>	18			
7	Denise Knopf	Cooper	<i>[Signature]</i>	19			
8				20			
9				21			
10				22			
11				23			
12				24			

ARCO		SISTEMA DE GESTIÓN DE SEGURIDAD, SALUD OCUPACIONAL Y MEDIO AMBIENTE		HOJA 1	
PROYECTO		ANÁLISIS SEGURO DE TRABAJO (AST)		SUPERVISOR / CAPATAZ RESPONSABLE:	
PUENTE		EMPRESA:		JUAN CARLOS TITE	
TRABAJO O ACTIVIDAD:		SECTOR DE TRABAJO:		ESPECIALIDAD:	
Transporte de Rocas para empedrado		Puyupungo		Civil	
FECHA:		HORA:			
07/09/2022		07:00 AM			
1.- ¿ Se identificó el EPP adecuado para la tarea: Casco, zapatos, gafas, guantes, protectores auditivos, arnes de seguridad, protector facial?		S		S	
2.- ¿ El personal está capacitado para realizar la actividad?		S		S	
4.- ¿Para trabajos en altura se evaluó: escaleras, accesos, líneas de vida, plataformas, andamios, arnes de seguridad ?					
S					
5.- ¿Para trabajos en espacios confinados se evaluó: escaleras, accesos, líneas de vida, andamios, arnes de seguridad ?					
S					
PROCEDIMIENTOS ESPECIALES Y REQUERIDOS					
Procedimientos		SI		NO	
Excavación con maquinaria.		/			
Izaje de cargas con maquinaria.		/			
DETERMINACION DE PELIGROS Y RIESGOS EN LA ACTIVIDAD A REALIZAR					
ETAPAS DEL TRABAJO		RIESGOS POTENCIALES		MEDIDAS PARA CONTROLAR LOS RIESGOS	
Transporte de Rocas para empedrado		Volquete		Control de Vehículo estropeado.	
de protección Margen Izq.					
Se iniciaron los trabajos de empedrado Margen Izq.		Inducción a trabajador S.P.R. del trab a realizarse.			
NOMBRE: Juan Carlos Tite		NOMBRE: Ing. Wellington Gbato		NOMBRE:	
					
FIRMA DEL CAPATAZ O ENCARGADO		FIRMA DEL ING. DE CAMPO Y/O RESIDENTE		FIRMA DE FISCALIZACION	



SISTEMA DE GESTIÓN DE SEGURIDAD, SALUD OCUPACIONAL Y MEDIO AMBIENTE
ANÁLISIS SEGURO DE TRABAJO (AST)

HOJA 2

AST

Transporte de Palets para enrocado



FECHA:

07/05/2022 07:00

HORA:

PERSONAL PARTICIPANTE DEL TRABAJO

N°	PERSONAL	CARGO	FIRMA	N°	PERSONAL	CARGO	FIRMA
1	Andrés Izquierdo	Obrero	<i>[Signature]</i>	13			
2	Rony Zambrano	Obrero	<i>[Signature]</i>	14			
3	Winston Zaldúa	Obrero	<i>[Signature]</i>	15			
4	Carlos Titi	Obrero	<i>[Signature]</i>	16			
5	Romero Zaldúa	Obrero	<i>[Signature]</i>	17			
6	Carlos Titi	Maestro	<i>[Signature]</i>	18			
7	Denicey Andy	Cocinero	<i>[Signature]</i>	19			
8	David Acosta	Obrero	<i>[Signature]</i>	20			
9	Rodrigo Espin	Supervisor	<i>[Signature]</i>	21			
10				22			
11				23			
12				24			

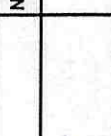
		SISTEMA DE GESTIÓN DE SEGURIDAD, SALUD OCUPACIONAL Y MEDIO AMBIENTE		HOJA 1	
		ANÁLISIS SEGURO DE TRABAJO (AST)			
PROYECTO PUENTE		EMPRESA: ARKO		FECHA: 03/05/2022	
TRABAJO O ACTIVIDAD: Embarcadero de mero de Protección		SECTOR DE TRABAJO: Puyupungo		ESPECIALIDAD: Civil	
1.- ¿ Se identificó el EPP adecuado para la tarea: Casco, zapatos, gafas, guantes, protectores auditivos, arnes de seguridad, protector facial?		4.- ¿Para trabajos en altura se evaluó: escaleras, accesos, líneas de vida, plataformas, andamios, arnes de seguridad?		HORA: 07:00 AM	
2.- ¿ El personal está capacitado para realizar la actividad?		5.- ¿Para trabajos en espacios confinados se evaluó: escaleras, accesos, líneas de vida, andamios, arnes de seguridad?			
PROCEDIMIENTOS: ESPECIALES Y PERMISOS REQUERIDOS		PROCEDIMIENTOS: ESPECIALES Y PERMISOS REQUERIDOS			
Excavación con maquinaria.		Procedimientos		SI NO	
Izaje de cargas con maquinaria.		Trabajos en alturas		SI NO	
		Trabajos en espacios confinados.		SI NO	
ETAPAS DEL TRABAJO		DETERMINACIÓN DE PELIGROS Y RIESGOS EN LA ACTIVIDAD A REALIZAR		MEDIDAS PARA CONTROLAR LOS RIESGOS	
Entrecado de mero de protección		Caídas y golpes.		E.P.P.	
Mergu- Icy					
Transporte de Bacos para		Volqueteras		Control del Vagante e Ictante.	
arrocado de protección.					
NOMBRE: Juan Carlos Tite		NOMBRE: Ing-Wellington Guata		NOMBRE:	
					
FIRMA DEL CAPATAZ O ENCARGADO		FIRMA DEL ING. DE CAMPO Y/O RESIDENTE		FIRMA DE FISCALIZACION	



SISTEMA DE GESTIÓN DE SEGURIDAD, SALUD OCUPACIONAL Y MEDIO AMBIENTE
ANÁLISIS SEGURO DE TRABAJO (AST)

HOJA 2

AST

FECHA:

09/05/2021

HORA:

07:00

Empresa de Protección de Mar

PERSONAL PARTICIPANTE DEL TRABAJO

Nº	PERSONAL	CARGO	FIRMA	Nº	PERSONAL	CARGO	FIRMA
1	Lobón Izquierdo	Gerente	[Firma]	13			
2	Rony Zambrano	[Firma]	[Firma]	14			
3	Pomiro Zedler	[Firma]	[Firma]	15			
4	Josim Zedler	[Firma]	[Firma]	16			
5	Carlos Tili	[Firma]	[Firma]	17			
6	Roba Espin	[Firma]	[Firma]	18			
7	Denice Anduj	[Firma]	[Firma]	19			
8	David Anduj	[Firma]	[Firma]	20			
9				21			
10				22			
11				23			
12				24			

ARCO CONSULTORIA		SISTEMA DE GESTIÓN DE SEGURIDAD, SALUD OCUPACIONAL Y MEDIO AMBIENTE		HOJA 1	
ANÁLISIS SEGURO DE TRABAJO (AST)		EMPRESA: ARKO		SUPERVISOR / CAPATAZ RESPONSABLE: JUAN CARLOS TITE	
PROYECTO PUENTE	SECTOR DE TRABAJO: Puyupungo	ESPECIALIDAD: Civil	FECHA: 10/05/2022	HORA: 07:00	
TRABAJO O ACTIVIDAD: Enrocado de Protección					
1.- ¿ Se identificó el EPP adecuado para la tarea: Casco, zapatos, gafas, guantes, protectores auditivos, amés de seguridad, protector facial?	4	4.- ¿Para trabajos en altura se evaluó: escaleras, accesos, líneas de vida, plataformas, andamios, arnes de seguridad ?			
2.- ¿ El personal está capacitado para realizar la actividad?	4	5.- ¿Para trabajos en espacios confinados se evaluó: escaleras, accesos, líneas de vida, andamios, arnes de seguridad ?			
PROCEDIMIENTOS: ESPECIALES Y PERMISOS REQUERIDOS					
Procedimientos	SI	NO	Procedimientos	SI	NO
Excavación con maquinaria.	/		Trabajos en alturas	/	
Lizaje de cargas con maquinaria.			Trabajos en espacios confinados.	/	
DETERMINACION DE PELIGROS Y RIESGOS EN LA ACTIVIDAD A REALIZAR					
ETAPAS DEL TRABAJO		RIESGOS POTENCIALES			
Stech del Material pétreo y limpieza del óreo para hormigonado del enrocado		Considerar golpes E.P.P.			
Enrocado de Protección Top. nivel Interior		Caída y golpes, Dño Oído E.P.P.			
NOMBRE: Juan Carlos Tite		NOMBRE: Ing. Wellington Guato			
FIRMA DEL CAPATAZ O ENCARGADO		FIRMA DEL ING. DE CAMPO Y/O RESIDENTE			
		FIRMA DE FISCALIZACION			



SISTEMA DE GESTIÓN DE SEGURIDAD, SALUD OCUPACIONAL Y MEDIO AMBIENTE

HOJA 2

ANÁLISIS SEGURO DE TRABAJO (AST)

AST

Encuesta de Profesión

FECHA:

10/05/2022

HORA:

07:00

PERSONAL PARTICIPANTE DEL TRABAJO

Nº	PERSONAL	CARGO	FIRMA	Nº	PERSONAL	CARGO	FIRMA
1	<i>Denise Andry</i>	<i>Cocino</i>	<i>[Signature]</i>	13			
2	<i>Rader Espin</i>	<i>Operador</i>	<i>[Signature]</i>	14			
3	<i>Carlos Tiki</i>	<i>Maestro</i>	<i>[Signature]</i>	15			
4	<i>Rony Zambrano</i>	<i>Obrero</i>	<i>[Signature]</i>	16			
5	<i>Romiro Zaldar</i>	<i>Obrero</i>	<i>[Signature]</i>	17			
6	<i>Fabian Javier</i>	<i>Obrero</i>	<i>[Signature]</i>	18			
7	<i>Josime Zaldar</i>	<i>Obrero</i>	<i>[Signature]</i>	19			
8	<i>David Aranda</i>	<i>Obrero</i>	<i>[Signature]</i>	20			
9				21			
10				22			
11				23			
12				24			



SISTEMA DE GESTIÓN DE SEGURIDAD, SALUD OCUPACIONAL Y MEDIO AMBIENTE
ANÁLISIS SEGURO DE TRABAJO (AST)

HOJA 1

AST

PROYECTO PUENTE		EMPRESA: ARCO	SUPERVISOR / CAPATAZ RESPONSABLE: JUAN CARLOS TITE
TRABAJO O ACTIVIDAD: <i>Abertura del Nivel Frío</i>	SECTOR DE TRABAJO: Puyupungo	ESPECIALIDAD: <i>Civil</i>	FECHA: <i>11/05/2002</i>
HORA: <i>07:00</i>			
<p>1.- ¿ Se identificó el EPP adecuado para la tarea: Casco, zapatos, gafas, guantes, protectores auditivos, amés de seguridad, protector facial?</p> <p><i>Si</i></p>			
<p>2.- ¿ El personal está capacitado para realizar la actividad?</p> <p><i>Si</i></p>			
<p>4.- ¿Para trabajos en altura se evaluó: escaleras, accesos, líneas de vida, plataformas, andamios, arnes de seguridad ?</p> <p><i>Si</i></p>			
<p>5.- ¿Para trabajos en espacios confinados se evaluó: escaleras, accesos, líneas de vida, andamios, arnes de seguridad ?</p> <p><i>Si</i></p>			
<p>PROCEDIMIENTOS: ESPECIALES Y PERMISOS REQUERIDOS</p>			
Procedimientos	SI	NO	Procedimientos
Excavación con maquinaria.	<i>/</i>		Trabajos en alturas
Izaje de cargas con maquinaria.	<i>/</i>		Trabajos en espacios confinados.
<p>DETERMINACION DE PELIGROS Y RIESGOS EN LA ACTIVIDAD A REALIZAR</p>			
ETAPAS DEL TRABAJO		RIESGOS POTENCIALES	
MEDIDAS PARA CONTROLAR LOS RIESGOS			
<i>Abertura del Nivel Frío</i>			
<i>Limpiera de Material por caída del río</i>		<i>Cortes, golpes.</i>	
<i>Traspaso de Rocas para el traslado de protección</i>		<i>Volquetes</i>	
		<i>E.P.P.</i>	
		<i>Control de Volquetes entornados</i>	
NOMBRE: Juan Carlos Tite		NOMBRE:	
<i>Juan Carlos Tite</i>		<i>William Quato</i>	
FIRMA DEL CAPATAZ O ENCARGADO		FIRMA DEL ING. DE CAMPO Y/O RESIDENTE	
		FIRMA DE FISCALIZACION	



SISTEMA DE GESTIÓN DE SEGURIDAD, SALUD OCUPACIONAL Y MEDIO AMBIENTE

HOJA 2

ANÁLISIS SEGURO DE TRABAJO (AST)

AST

Abastecimiento del Nivel Triatrico

FECHA:

HORA:

11/05/2022 07:00

PERSONAL PARTICIPANTE DEL TRABAJO

Nº	PERSONAL	CARGO	FIRMA	Nº	PERSONAL	CARGO	FIRMA
1	David Aranda	Obrero		13			
2	Carlos Tile	Maestro		14			
3	Fabian Izurieta	Obrero		15			
4	Denise Andy	Cocina		16			
5	Roy Zambrano	Obrero		17			
6	Robert Espin	Operador		18			
7	Jaime Zabala	Obrero		19			
8	Ronald ABAJA	Obrero		20			
9				21			
10				22			
11				23			
12				24			

ARCO CONSEJO		SISTEMA DE GESTIÓN DE SEGURIDAD, SALUD OCUPACIONAL Y MEDIO AMBIENTE		HOJA 1	
ANÁLISIS SEGURO DE TRABAJO (AST)				SUPERVISOR / CAPATAZ RESPONSABLE: JUAN CARLOS TITE	
PROYECTO PUENTE		EMPRESA: ARCO			
TRABAJO O ACTIVIDAD: <i>Toma de Muestras del exerselo</i>		SECTOR DE TRABAJO: Puyupungo		ESPECIALIDAD: <i>Quil.</i>	
FECHA: <i>14/05/2012</i>		HORA: <i>07:00</i>			
1.- ¿ Se identificó el EPP adecuado para la tarea: Casco, zapatos, gafas, guantes, protectores auditivos, arnes de seguridad, protector facial?		<i>S</i>			
2.- ¿ El personal está capacitado para realizar la actividad?		<i>S</i>			
4.- ¿Para trabajos en altura se evaluó: escaleras, accesos, líneas de vida, plataformas, andamios, arnes de seguridad ?					
5.- ¿Para trabajos en espacios confinados se evaluó: escaleras, accesos, líneas de vida, andamios, arnes de seguridad ?					
PROCEDIMIENTOS: ESPECIALES Y PERMISOS REQUERIDOS					
Procedimientos		SI		NO	
Excavación con maquinaria.		/		/	
Lzaje de cargas con maquinaria.		/		/	
DETERMINACION DE PELIGROS Y RIESGOS EN LA ACTIVIDAD A REALIZAR					
ETAPAS DEL TRABAJO		RIESGOS POTENCIALES		MEDIDAS PARA CONTROLAR LOS RIESGOS	
<i>Tome de medidas del anexo</i>		<i>Topografía</i>		<i>E.P.P.</i>	
<i>X Comprobación</i>					
<i>Enrocado de Protección Fija.</i>		<i>Dono Cador, caído</i>		<i>E.P.P.</i>	
NOMBRE: Juan Carlos Tite		NOMBRE: Ing. Wellington Guato			
FIRMA DEL CAPATAZ O ENCARGADO		FIRMA DEL ING. DE CAMPO Y/O RESIDENTE		FIRMA DE FISCALIZACION	



SISTEMA DE GESTIÓN DE SEGURIDAD, SALUD OCUPACIONAL Y MEDIO AMBIENTE

HOJA 2

ANÁLISIS SEGURO DE TRABAJO (AST)

AST

Toma de medidas del Enrocado

FECHA:



12/05/2021

HORA:

07:00

PERSONAL PARTICIPANTE DEL TRABAJO

Nº	PERSONAL	CARGO	FIRMA	Nº	PERSONAL	CARGO	FIRMA
1	Carlos Tik	Maestro		13			
2	David Arendaz	Obrero		14			
3	Denise Andy	Cocina		15			
4	Jaime Zabala	Obrero		16			
5	Robert Espin	Operador		17			
6	Rony Zombreno	Obrero		18			
7	Ramiro Zabala	Obrero		19			
8	Fabian Izurieta	Obrero		20			
9				21			
10				22			
11				23			
12				24			

ARCO CONSEJO		SISTEMA DE GESTIÓN DE SEGURIDAD, SALUD OCUPACIONAL Y MEDIO AMBIENTE		HOJA 1	
ANÁLISIS SEGURO DE TRABAJO (AST)		EMPRESA: ARKO		SUPERVISOR / CAPATAZ RESPONSABLE: JUAN CARLOS TITE	
PROYECTO: PUENTE		SECTOR DE TRABAJO: Puyupungo		FECHA: 13/05/2022	
TRABAJO O ACTIVIDAD: Transporte de Material Petreco		ESPECIALIDAD: Civil		HORA: 07:00	
1.- ¿ Se identificó el EPP adecuado para la tarea: Casco, zapatos, gafas, guantes, protectores auditivos, arnés de seguridad, protector facial?		SI		SI	
2.- ¿ El personal está capacitado para realizar la actividad?		SI		SI	
4.- ¿Para trabajos en altura se evaluó: escaleras, accesos, líneas de vida, plataformas, andamios, arnes de seguridad ?		SI		SI	
5.- ¿Para trabajos en espacios confinados se evaluó: escaleras, accesos, líneas de vida, andamios, arnes de seguridad ?		SI		SI	
PROCEDIMIENTOS ESPECIALES Y PERMISOS REQUERIDOS					
Procedimientos		SI		NO	
Excavación con maquinaria.		/		/	
Lizaje de cargas con maquinaria.		/		/	
DETERMINACIÓN DE PELIGROS Y RIESGOS EN LA ACTIVIDAD A REALIZAR					
ETAPAS DEL TRABAJO		RIESGOS POTENCIALES		MEDIDAS PARA CONTROLAR LOS RIESGOS	
Transporte de material Petreco para entrocado hormigonado		Volquetes		Control del Volquete correcto.	
- Entrocado de Izq.		Deno Cudzo / Cuida galpas		E.P.P.	
limpieza de Madonela para de trab		Trampoleros		E.P.P.	
NOMBRE: Juan Carlos Tite		NOMBRE: Ing. Wellington Equato		NOMBRE:	
				FIRMA DEL ING. DE CAMPO Y/O RESIDENTE	
FIRMA DEL CAPATAZ O ENCARGADO		FIRMA DEL ING. DE CAMPO Y/O RESIDENTE		FIRMA DE FISCALIZACION	



SISTEMA DE GESTIÓN DE SEGURIDAD, SALUD OCUPACIONAL Y MEDIO AMBIENTE
ANÁLISIS SEGURO DE TRABAJO (AST)

HOJA 2

AST

Transporte de Material Detren

FECHA:



13/05/2022

HORA:

07:00

PERSONAL PARTICIPANTE DEL TRABAJO

Nº	PERSONAL	CARGO	FIRMA	Nº	PERSONAL	CARGO	FIRMA
1	Robert Espin	Operador		13			
2	Denise Andy	Coque		14			
3	Carlos Tike	Moctro		15			
4	Ramiro Zobala	Obrero		16			
5	Jaime Zobala	Obrero		17			
6	David Aranda	Obrero		18			
7	Rony Zambrano	Obrero		19			
8	Fabian Izurieta	Obrero		20			
9				21			
10				22			
11				23			
12				24			

ARCO CONSULTING		SISTEMA DE GESTIÓN DE SEGURIDAD, SALUD OCUPACIONAL Y MEDIO AMBIENTE		HOJA 1																			
ANÁLISIS SEGURO DE TRABAJO (AST)		EMPRESA: ARKO		SUPERVISOR / CAPATAZ RESPONSABLE: JUAN CARLOS TITE																			
PROYECTO PUENTE	SECTOR DE TRABAJO: Puyupungo	ESPECIALIDAD: Civil	FECHA: 14/05/2022	HORA: 07:00																			
TRABAJO O ACTIVIDAD: <i>Enrocado nivel inferior</i>		<p>1.- ¿ Se identificó el EPP adecuado para la tarea: Casco, zapatos, gafas, guantes, protectores auditivos, amés de seguridad, protector facial?</p> <p>2.- ¿ El personal está capacitado para realizar la actividad?</p>																					
<p>3.- ¿ Para trabajos en altura se evaluó: escaleras, accesos, líneas de vida, plataformas, andamios, arnes de seguridad ?</p> <p>4.- ¿ Para trabajos en espacios confinados se evaluó: escaleras, accesos, líneas de vida, andamios, arnes de seguridad ?</p> <p>5.- ¿ Para trabajos en espacios confinados se evaluó: escaleras, accesos, líneas de vida, andamios, arnes de seguridad ?</p>		<p>PROCEDIMIENTOS ESPECIALES Y PERMISOS REQUERIDOS</p> <table border="1"> <thead> <tr> <th>Procedimientos</th> <th>SI</th> <th>NO</th> <th>Procedimientos</th> <th>SI</th> <th>NO</th> </tr> </thead> <tbody> <tr> <td>Excavación con maquinaria.</td> <td>/</td> <td></td> <td>Trabajos en alturas</td> <td>/</td> <td></td> </tr> <tr> <td>Lizaje de cargas con maquinaria.</td> <td>/</td> <td></td> <td>Trabajos en espacios confinados.</td> <td>/</td> <td></td> </tr> </tbody> </table>				Procedimientos	SI	NO	Procedimientos	SI	NO	Excavación con maquinaria.	/		Trabajos en alturas	/		Lizaje de cargas con maquinaria.	/		Trabajos en espacios confinados.	/	
Procedimientos	SI	NO	Procedimientos	SI	NO																		
Excavación con maquinaria.	/		Trabajos en alturas	/																			
Lizaje de cargas con maquinaria.	/		Trabajos en espacios confinados.	/																			
ETAPAS DEL TRABAJO		MEDIDAS PARA CONTROLAR LOS RIESGOS																					
<i>Enrocado nivel inferior de muro de protección frontal y lateral</i>		<i>Pono Cadenas y coridos</i>																					
<i>Transporte de Rocas para enrocado de protección</i>		<i>Control de Volquetes entrados</i>																					
NOMBRE: Juan Carlos Tite		NOMBRE: Wellington Guate																					
																							
FIRMA DEL CAPATAZ O ENCARGADO		FIRMA DEL ING. DE CAMPO Y/O RESIDENTE																					
		FIRMA DE FISCALIZACION																					



SISTEMA DE GESTIÓN DE SEGURIDAD, SALUD OCUPACIONAL Y MEDIO AMBIENTE

HOJA 2

ANÁLISIS SEGURO DE TRABAJO (AST)

AST

Encargado Nivel Inferior

FECHA:



14/05/2022

HORA:

07:00

PERSONAL PARTICIPANTE DEL TRABAJO

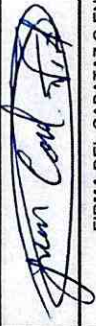
Nº	PERSONAL	CARGO	FIRMA	Nº	PERSONAL	CARGO	FIRMA
1	Rony Zambreno	Obrero		13			
2	David Aranda	Obrero		14			
3	Carlos Tike	Maestro		15			
4	Devise Andy	Cocina		16			
5	Ramiro Zabala	Obrero		17			
6	Fabian Izurieta	Obrero		18			
7	Robert Espin	Operador		19			
8	Jaime Zabala	Obrero		20			
9				21			
10				22			
11				23			
12				24			

		SISTEMA DE GESTIÓN DE SEGURIDAD, SALUD OCUPACIONAL Y MEDIO AMBIENTE			HOJA 1
		ANÁLISIS SEGURO DE TRABAJO (AST)			AST
PROYECTO PUENTE		EMPRESA: ARKO		SUPERVISOR / CAPATAZ RESPONSABLE: JUAN CARLOS TITE	
TRABAJO O ACTIVIDAD: <i>Hormigonado de enrejado de protección</i>		SECTOR DE TRABAJO: Puyupungo	ESPECIALIDAD: <i>Civil</i>	FECHA: <i>16/05/2022</i>	HORA: <i>07:00</i>
1.- ¿ Se identificó el EPP adecuado para la tarea: Casco, zapatos, gafas, guantes, protectores auditivos, arnés de seguridad, protector facial?		<input checked="" type="checkbox"/> SI			
2.- ¿ El personal está capacitado para realizar la actividad?		<input checked="" type="checkbox"/> SI			
PROCEDIMIENTOS ESPECIALES Y PERMISOS REQUERIDOS					
Procedimientos		<input type="checkbox"/> SI	<input type="checkbox"/> NO		
Excavación con maquinaria.		<input checked="" type="checkbox"/> SI	<input type="checkbox"/> NO		
Izaje de cargas con maquinaria.		<input checked="" type="checkbox"/> SI	<input type="checkbox"/> NO		
DETERMINACIÓN DE PELIGROS Y RIESGOS EN LA ACTIVIDAD A REALIZAR					
ETAPAS DEL TRABAJO		RIESGOS POTENCIALES		MEDIDAS PARA CONTROLAR LOS RIESGOS	
<i>Hormigonado de enrejado de protección</i>		<i>Dono Ocular, caída,</i>		<i>E.P.P.</i>	
<i>Margen Izquierdo, nivel inferior</i>					
<i>Transporte de rocas para enrejado</i>		<i>Volgatas</i>		<i>control del Volgatas entredós.</i>	
<i>Margen Izquierdo</i>					
NOMBRE: Juan Carlos Tite		NOMBRE: Ing. Wellington Guato			
					
FIRMA DEL CAPATAZ O ENCARGADO		FIRMA DEL ING. DE CAMPO Y/O RESIDENTE		FIRMA DE FISCALIZACIÓN	



SISTEMA DE GESTIÓN DE SEGURIDAD, SALUD OCUPACIONAL Y MEDIO AMBIENTE

HOJA 2

ANÁLISIS SEGURO DE TRABAJO (AST)

AST



Harmonizada protección de Enrocado

FECHA: 16/05/2022

HORA: 07:00

PERSONAL PARTICIPANTE DEL TRABAJO

N°	PERSONAL	CARGO	FIRMA	N°	PERSONAL	CARGO	FIRMA
1	Carlos Tike	Moestro		13			
2	Donice Andy	Cairina		14			
3	Jayne Zabela	Obrero		15			
4	Remiro Zabela	Obrero		16			
5	Fabrizi Jazuela	Obrero		17			
6	Rony Zembrano	Obrero		18			
7	Robert Espin	Operador		19			
8	David Arends	Obrero		20			
9				21			
10				22			
11				23			
12				24			

ARCO CONSTRUCIONES		SISTEMA DE GESTIÓN DE SEGURIDAD, SALUD OCUPACIONAL Y MEDIO AMBIENTE		HOJA 1	
PROYECTO PUENTE		ANÁLISIS SEGURO DE TRABAJO (AST)		SUPERVISOR / CAPATAZ RESPONSABLE: JUAN CARLOS TITE	
EMPRESA: ARCO		ESPECIALIDAD: Civil		FECHA: 17/09/2022	
TRABAJO O ACTIVIDAD: Transporte de Rocas para enrocado		SECTOR DE TRABAJO: Puyupungo		HORA: 07:00	
1.- ¿ Se identificó el EPP adecuado para la tarea: Casco, zapatos, gafas, guantes, protectores auditivos, arnés de seguridad, protector facial?		SI		NO	
2.- ¿ El personal está capacitado para realizar la actividad?		SI		NO	
PROCEDIMIENTOS ESPECIALES Y PERMISOS REQUERIDOS:		SI		NO	
Excavación con maquinaria.		/		/	
Izaje de cargas con maquinaria.		/		/	
ETAPAS DEL TRABAJO		RIESGOS POTENCIALES		MEDIDAS PARA CONTROLAR LOS RIESGOS	
Transporte de Roca para enrocado		Volquete		control del Volquete enrocado	
de protección margen Seg.					
Abastecimiento del nivel bruto.		golpes.		E.P.R.	
cer el error de enrocado Seg.					
NOMBRE: Juan Carlos Tite		NOMBRE: Ing. Wellington Guato		NOMBRE:	
				FIRMA DEL ING. DE CAMPO Y/O RESIDENTE	
FIRMA DEL CAPATAZ O ENCARGADO		FIRMA DEL INGENIERO DE CAMPO Y/O RESIDENTE		FIRMA DE FISCALIZACION	



SISTEMA DE GESTIÓN DE SEGURIDAD, SALUD OCUPACIONAL Y MEDIO AMBIENTE
ANÁLISIS SEGURO DE TRABAJO (AST)

HOJA 2

AST

Transporte de Pasas para Enrocados

FECHA:

17/05/2022

HORA:

07:00

PERSONAL PARTICIPANTE DEL TRABAJO

N°	PERSONAL	CARGO	FIRMA	N°	PERSONAL	CARGO	FIRMA
1	Rony Zombreno	Obrero		13			
2	David Aranda	Obrero		14			
3	Denise Andy	Cocina		15			
4	Carlos Tike	Mostrno		16			
5	Robert Espin	Operador		17			
6	Jaime Zabela	Obrero		18			
7	Ramiro Zabela	Obrero		19			
8	Fabian Izurieta	Obrero		20			
9				21			
10				22			
11				23			
12				24			

ARCO CONSTRUCO		SISTEMA DE GESTIÓN DE SEGURIDAD, SALUD OCUPACIONAL Y MEDIO AMBIENTE		HOJA 1	
ANÁLISIS SEGURO DE TRABAJO (AST)		EMPRESA: ARKO		SUPERVISOR / CAPATAZ RESPONSABLE: JUAN CARLOS TITE	
PROYECTO PUENTE	SECTOR DE TRABAJO: Puyupungo	ESPECIALIDAD: civil	FECHA: 18/09/2022	HORA: 07:00	
TRABAJO O ACTIVIDAD: Inicio del trabajo area-					
1.- ¿ Se identificó el EPP adecuado para la tarea: Casco, zapatos, gafas, guantes, protectores auditivos, arnes de seguridad, protector facial?	S	4.- ¿Para trabajos en altura se evaluó: escaleras, accesos, líneas de vida, plataformas, andamios, arnes de seguridad?			
2.- ¿ El personal está capacitado para realizar la actividad?	S	5.- ¿Para trabajos en espacios confinados se evaluó: escaleras, accesos, líneas de vida, andamios, arnes de seguridad?			
PROCEDIMIENTOS: ESPECIALES Y PERMISOS: REQUERIDOS					
Procedimientos	SI	NO	Procedimientos	SI	NO
Excavación con maquinaria.	/		Trabajos en alturas	/	
Lizaje de cargas con maquinaria.	/		Trabajos en espacios confinados.	/	
DETERMINACION DE PELIGROS Y RIESGOS EN LA ACTIVIDAD A REALIZAR					
ETAPAS DEL TRABAJO			RIESGOS: POTENCIALES		
Subestacion nivel freatico en el area de trabajo			Variacion del nivel		
Inicio de trabajo			Caída, rasmiñones		
Toma de Medidas de Volumen de			E.P.P.		
Entendido de muro de protección de			E.P.P.		
Mapeo Fzq. Nivel medio frontal					
NOMBRE: Juan Carlos Tite		NOMBRE: Ing. Wellington Guate			
FIRMA DEL CAPATAZ O ENCARGADO		FIRMA DEL ING. DE CAMPO Y/O RESIDENTE			
		FIRMA DE FISCALIZACION			



SISTEMA DE GESTIÓN DE SEGURIDAD, SALUD OCUPACIONAL Y MEDIO AMBIENTE

HOJA 2

ANÁLISIS SEGURO DE TRABAJO (AST)

AST

Limpeza del area de Trabajo

FECHA:



18/05/2022

HORA:

07:00

PERSONAL PARTICIPANTE DEL TRABAJO

Nº	PERSONAL	CARGO	FIRMA	Nº	PERSONAL	CARGO	FIRMA
1	Carlos Tlle	Maestro		13			
2	Denice Andy	Coarce		14			
3	Rony Zambrano	Obrero		15			
4	David Aranda	Obrero		16			
5	Ramiro Zabala	Obrero		17			
6	Robert Espin	Operador		18			
7	Jaime Zabala	Obrero		19			
8	Fabian Izurieta	Obrero		20			
9				21			
10				22			
11				23			
12				24			

		SISTEMA DE GESTIÓN DE SEGURIDAD, SALUD OCUPACIONAL Y MEDIO AMBIENTE		HOJA 1	
		ANÁLISIS SEGURO DE TRABAJO (AST)		AST	
PROYECTO PUENTE		EMPRESA: ARKO		SUPERVISOR / CAPATAZ RESPONSABLE: JUAN CARLOS TITE	
TRABAJO O ACTIVIDAD: <i>Encorcho del Muro</i>		SECTOR DE TRABAJO: Puyupungo		ESPECIALIDAD: <i>Civil</i>	
FECHA: <i>19/05/2011</i>		HORA: <i>07:00</i>			
1.- ¿ Se identificó el EPP adecuado para la tarea: Casco, zapatos, gafas, guantes, protectores auditivos, arnés de seguridad, protector facial?		SI <input checked="" type="checkbox"/> NO <input type="checkbox"/>		4.- ¿Para trabajos en altura se evaluó: escaleras, accesos, líneas de vida, plataformas, andamios, arnes de seguridad?	
2.- ¿ El personal está capacitado para realizar la actividad?		SI <input checked="" type="checkbox"/> NO <input type="checkbox"/>		5.- ¿Para trabajos en espacios confinados se evaluó: escaleras, accesos, líneas de vida, andamios, arnes de seguridad?	
Procedimientos Excavación con maquinaria.		SI <input checked="" type="checkbox"/> NO <input type="checkbox"/>		PERMISOS REQUERIDOS:	
Izaje de cargas con maquinaria.		SI <input checked="" type="checkbox"/> NO <input type="checkbox"/>		Procedimientos Trabajos en alturas Trabajos en espacios confinados.	
ETAPAS DEL TRABAJO		RIESGOS POTENCIALES		MEDIDAS PARA CONTROLAR LOS RIESGOS	
<i>Encorcho del muro de protección.</i>		<i>Calor</i>		<i>E.P.P.</i>	
<i>de margen. Ley, nivel</i>					
<i>Intermedio / parte frontal del muro</i>					
<i>Transporte de Rocas para armado de protección.</i>		<i>Volquete</i>		<i>control del Volquete ante</i>	
NOMBRE: Juan Carlos Tite		NOMBRE: Ing. Wellington Guato			
					
FIRMA DEL CAPATAZ O ENCARGADO		FIRMA DEL ING. DE CAMPO Y/O RESIDENTE		FIRMA DE FISCALIZACION	



SISTEMA DE GESTIÓN DE SEGURIDAD, SALUD OCUPACIONAL Y MEDIO AMBIENTE

HOJA 2

ANÁLISIS SEGURO DE TRABAJO (AST)

AST

Enrocado del Muro.

FECHA:

19/05/2022

HORA:

07:00

PERSONAL PARTICIPANTE DEL TRABAJO

N°	PERSONAL	CARGO	FIRMA	N°	PERSONAL	CARGO	FIRMA
1	Ramiro Zabalá	Obrero		13			
2	Jaimé Zabalá	Obrero		14			
3	Denice Andy	Cocina		15			
4	Carlos Tite	Maestro		16			
5	Rony Zambrano	Obrero		17			
6	Robert Espin	Operador		18			
7	David Aranda	Obrero		19			
8	Fabian Izunke	Obrero		20			
9				21			
10				22			
11				23			
12				24			





SISTEMA DE GESTIÓN DE SEGURIDAD, SALUD OCUPACIONAL Y MEDIO AMBIENTE

HOJA 1

ANÁLISIS SEGURO DE TRABAJO (AST)

AST

PROYECTO PUENTE		EMPRESA: ARCO	SUPERVISOR / CAPATAZ RESPONSABLE: JUAN CARLOS TITE
TRABAJO O ACTIVIDAD: <i>Enredo nivel intermedio/superior.</i>	SECTOR DE TRABAJO: Puyupungo	ESPECIALIDAD: <i>Civil</i>	FECHA: <i>20/05/2022</i>
1.- ¿ Se identificó el EPP adecuado para la tarea: Casco, zapatos, gafas, guantes, protectores auditivos, arnes de seguridad, protector facial? <i>SI</i>		HORA: <i>07:00</i>	
2.- ¿ El personal está capacitado para realizar la actividad? <i>SI</i>		4.- ¿Para trabajos en altura se evaluó: escaleras, accesos, líneas de vida, plataformas, andamios, arnes de seguridad? <i>SI</i>	
PROCEDIMIENTOS: ESPECIALES Y PERMISOS REQUERIDOS		5.- ¿Para trabajos en espacios confinados se evaluó: escaleras, accesos, líneas de vida, andamios, arnes de seguridad? <i>SI</i>	
Procedimientos Excavación con maquinaria. <i>/</i> Izaje de cargas con maquinaria. <i>/</i>	SI <i>/</i> <i>/</i>	NO Procedimientos Trabajos en alturas Trabajos en espacios confinados.	SI <i>/</i> <i>/</i>
ETAPAS DEL TRABAJO		MEDIDAS PARA CONTROLAR LOS RIESGOS	
DETERMINACION DE PELIGROS Y RIESGOS EN LA ACTIVIDAD A REALIZAR RIESGOS POTENCIALES <i>Enredo nivel intermedio/superior. Dono Calar, golpes</i> <i>del enredo de protección</i> <i>parte frontal margen Izq.</i> <i>Traspiede de Rocos en el</i> <i>Margen Izq.</i> <i>Toma de medidas.</i>		<i>E.P.P.</i> <i>Control del Volquete controla.</i> <i>E.P.P.</i>	
NOMBRE: Juan Carlos Tite 		NOMBRE: <i>E.P.P.</i>	
NOMBRE: Ing. Wellington Guato 		NOMBRE:	
FIRMA DEL CAPATAZ O ENCARGADO		FIRMA DEL ING. DE CAMPO Y/O RESIDENTE	
		FIRMA DE FISCALIZACION	



SISTEMA DE GESTIÓN DE SEGURIDAD, SALUD OCUPACIONAL Y MEDIO AMBIENTE

HOJA 2

ANÁLISIS SEGURO DE TRABAJO (AST)

AST

Enrocado nivel Intermedio y Superior

FECHA:

20/05/2022

HORA:

07:00

PERSONAL PARTICIPANTE DEL TRABAJO

N°	PERSONAL	CARGO	FIRMA	N°	PERSONAL	CARGO	FIRMA
1	Denise Andy	Cocina		13			
2	Carlos Tite	Huero		14			
3	Rony Zambreno	Obrero		15			
4	Robert Espin	Operador		16			
5	David Aranda	Obrero		17			
6	Ramiro Zabala	Obrero		18			
7	Jaime Zabala	Obrero		19			
8	Fabian Izurieta	Obrero		20			
9				21			
10				22			
11				23			
12				24			

ARCO CONSORCIO		SISTEMA DE GESTIÓN DE SEGURIDAD, SALUD OCUPACIONAL Y MEDIO AMBIENTE		HOJA 1	
ANÁLISIS SEGURO DE TRABAJO (AST)		EMPRESA: ARKO		SUPERVISOR / CAPATAZ RESPONSABLE: JUAN CARLOS TITE	
PROYECTO: PUENTE	SECTOR DE TRABAJO: Puyupungo	ESPECIALIDAD: civil	FECHA: 23/05/2019	HORA: 07:00	
TRABAJO O ACTIVIDAD: <i>Encocado nivel intermedio</i>					
1.- ¿ Se identificó el EPP adecuado para la tarea: Casco, zapatos, gafas, guantes, protectores auditivos, amés de seguridad, protector facial?	8'				SI
2.- ¿ El personal está capacitado para realizar la actividad?	8'				SI
PROCEDIMIENTOS ESPECIALES Y PERMISOS REQUERIDOS					
Procedimientos	SI	NO	Procedimientos	SI	NO
Excavación con maquinaria.	SI		Trabajos en alturas	SI	
Lizaje de cargas con maquinaria.			Trabajos en espacios confinados.		SI
DETERMINACION DE PELIGROS Y RIESGOS EN LA ACTIVIDAD A REALIZAR					
ETAPAS DEL TRABAJO	RIESGOS POTENCIALES		MEDIDAS PARA CONTROLAR LOS RIESGOS		
<i>Encocado nivel intermedio por Dono Olor, golpes, rasmblys</i>			<i>E.P.R.P</i>		
<i>Leantad lateral - muro de proteccion.</i>					
<i>Mergue Esquerdo</i>					
<i>Transporte de Rocas mayor de peso</i>	<i>Volquete</i>		<i>controlar el Volquete en frente</i>		
<i>logista para harrigando de estado de proteccion</i>			<i>E.P.R.P</i>		
NOMBRE: Juan Carlos Tite	NOMBRE: Ing. Wellington Guata		NOMBRE:		
<i>Juan Carlos Tite</i>	<i>Wellington Guata</i>				
FIRMA DEL CAPATAZ O ENCARGADO	FIRMA DEL ING. DE CAMPO Y/O RESIDENTE		FIRMA DE FISCALIZACION		









ARCO CONSORCIO



SISTEMA DE GESTIÓN DE SEGURIDAD, SALUD OCUPACIONAL Y MEDIO AMBIENTE

ANÁLISIS SEGURO DE TRABAJO (AST)

FECHA: 23/05/2022 HORA: 02:00

Encargado: Nival Intermedio

PERSONAL PARTICIPANTE DEL TRABAJO		Nº	FIRMA	CARGO	PERSONAL	CARGO	FIRMA
1	David Aranda	13		Obreiro			
2	Fabión Izurieta	14		Obreiro			
3	Carlos Tike	15		Moestro			
4	Denice Andy	16		Cocina			
5	Rony Zamborano	17		Obreiro			
6	Robert Espin	18		Operador			
7	Ramiro Zebala	19		Obreiro			
8	Jaime Zabala	20		Obreiro			
9		21					
10		22					
11		23					
12		24					

ARCO CONSULTING		SISTEMA DE GESTIÓN DE SEGURIDAD, SALUD OCUPACIONAL Y MEDIO AMBIENTE		HOJA 1	
ANÁLISIS SEGURO DE TRABAJO (AST)				AST	
PROYECTO PUENTE		EMPRESA: ARCO		SUPERVISOR / CAPATAZ RESPONSABLE: JUAN CARLOS TITE	
TRABAJO O ACTIVIDAD:	SECTOR DE TRABAJO:	ESPECIALIDAD:	FECHA:	HORA:	
Homologado en modo de Protección	Puyupungo	Civil	24/05/2012	07:00	
1.- ¿ Se identificó el EPP adecuado para la tarea: Casco, zapatos, gafas, guantes, protectores auditivos, arnes de seguridad, protector facial?	SI	NO	4.- ¿Para trabajos en altura se evaluó: escaleras, accesos, líneas de vida, plataformas, andamios, arnes de seguridad ?		
2.- ¿ El personal está capacitado para realizar la actividad?	SI	NO	5.- ¿Para trabajos en espacios confinados se evaluó: escaleras, accesos, líneas de vida, andamios, arnes de seguridad ?		
Procedimientos		Procedimientos		NO	
Excavación con maquinaria.		Trabajos en alturas		SI	
Lizaje de cargas con maquinaria.		Trabajos en espacios confinados.		/	
DETERMINACION DE PELIGROS Y RIESGOS EN LA ACTIVIDAD A REALIZAR					
ETAPAS DEL TRABAJO		RIESGOS POTENCIALES		MEDIDAS PARA CONTROLAR LOS RIESGOS	
Homologado en modo de protección nivel medio estribo margen izquierda.		Daño Ocular, golpes		E.P.P.	
Transporte de Bocas para acceso de protección margen derecho izquierda		Volquete		control del Volquete ambiente	
Stock de material margen Derecho					
NOMBRE: Juan Carlos Tite		NOMBRE: Ing. Wellington Guato		NOMBRE:	
					
FIRMA DEL CAPATAZ O ENCARGADO		FIRMA DEL ING. DE CAMPO Y/O RESIDENTE		FIRMA DE FISCALIZACION	



SISTEMA DE GESTIÓN DE SEGURIDAD, SALUD OCUPACIONAL Y MEDIO AMBIENTE

HOJA 2

ANÁLISIS SEGURO DE TRABAJO (AST)

AST

Hormigonado de Protección del Envaseado

FECHA:



24/05/2022

HORA:

07:00

PERSONAL PARTICIPANTE DEL TRABAJO

Nº	PERSONAL	CARGO	FIRMA	Nº	PERSONAL	CARGO	FIRMA
1	Fabián Izurieta	Obrero		13			
2	Carlos Tibe	Maestro		14			
3	Jaime Zabala	Obrero		15			
4	Denise Andy	Cocina		16			
5	Ramiro Zabala	Obrero		17			
6	David Aranduy	Obrero		18			
7	Robert Espin	Operador		19			
8	Rony Zambrano	Obrero		20			
9				21			
10				22			
11				23			
12				24			

		SISTEMA DE GESTIÓN DE SEGURIDAD, SALUD OCUPACIONAL Y MEDIO AMBIENTE			HOJA 1
		ANÁLISIS SEGURO DE TRABAJO (AST)			AST
PROYECTO PUENTE		EMPRESA: ARKO		SUPERVISOR / CAPATAZ RESPONSABLE: JUAN CARLOS TITE	
TRABAJO O ACTIVIDAD: <i>Enrocado Nivel Superior Frontal</i>		SECTOR DE TRABAJO: Puyupungo	ESPECIALIDAD: <i>civil</i>	FECHA: <i>29/05/2022</i>	HORA: <i>07:00</i>
1.- ¿ Se identificó el EPP adecuado para la tarea: Casco, zapatos, gafas, guantes, protectores auditivos, arnes de seguridad, protector facial?		<input checked="" type="checkbox"/> SI			
2.- ¿ El personal está capacitado para realizar la actividad?		<input checked="" type="checkbox"/> SI			
4.- ¿Para trabajos en altura se evaluó: escaleras, accesos, líneas de vida, plataformas, andamios, arnes de seguridad?					
5.- ¿Para trabajos en espacios confinados se evaluó: escaleras, accesos, líneas de vida, andamios, arnes de seguridad?					
PROCEDIMIENTOS ESPECIALES Y PERMISOS REQUERIDOS					
Procedimientos		<input type="checkbox"/> SI	<input type="checkbox"/> NO		
Excavación con maquinaria.		<input checked="" type="checkbox"/>	<input type="checkbox"/>		
Izaje de cargas con maquinaria.		<input checked="" type="checkbox"/>	<input type="checkbox"/>		
DETERMINACION DE PELIGROS Y RIESGOS EN LA ACTIVIDAD A REALIZAR					
ETAPAS DEL TRABAJO		RIESGOS POTENCIALES		MEDIDAS PARA CONTROLAR LOS RIESGOS	
<i>Enrocado nivel Superior frontal</i> <i>magre - Tzg.</i>		<i>Daño Ocular, golpes</i>		<i>E.P.P.</i>	
<i>Enrocado nivel inferior Frontal margen derecho</i>		<i>Daño Ocular, caídas</i>		<i>E.P.P.</i>	
<i>Transporte de Material pétreo - Rocas</i>		<i>Volquetes</i>		<i>Controlar la entrada del Volquete</i>	
NOMBRE: Juan Carlos Tite		NOMBRE: Ing. Wellington Guato			
					
FIRMA DEL CAPATAZ O ENCARGADO		FIRMA DEL ING. DE CAMPO Y/O RESIDENTE		FIRMA DE FISCALIZACION	



SISTEMA DE GESTIÓN DE SEGURIDAD, SALUD OCUPACIONAL Y MEDIO AMBIENTE
ANÁLISIS SEGURO DE TRABAJO (AST)

HOJA 2

AST

Encuadrado del Nivel Superior Frontal.

FECHA:



95/05/2022

HORA:

07:00

PERSONAL PARTICIPANTE DEL TRABAJO

Nº	PERSONAL	CARGO	FIRMA	Nº	PERSONAL	CARGO	FIRMA
1	Carlos Tike.	Maestro		13			
2	Denice Andy	Couiro.		14			
3	Rony Zumbrows	Obrero		15			
4	Robert Espín	Operador		16			
5	Jaime Zabela	Obrero		17			
6	Ramiro Zekela	Obrero		18			
7	Denido Aranda	Obrero		19			
8	Fabian Izurieta	Obrero		20			
9				21			
10				22			
11				23			
12				24			

		SISTEMA DE GESTIÓN DE SEGURIDAD, SALUD OCUPACIONAL Y MEDIO AMBIENTE			HOJA 1
		ANÁLISIS SEGURO DE TRABAJO (AST)			AST
PROYECTO PUENTE		EMPRESA: ARKO		SUPERVISOR / CAPATAZ RESPONSABLE: JUAN CARLOS TITE	
TRABAJO O ACTIVIDAD: <i>Enrocado Nivel Superior</i>		SECTOR DE TRABAJO: Puyupungo	ESPECIALIDAD: <i>Civil</i>	FECHA: <i>26/05/2022</i>	HORA: <i>07:00</i>
1.- ¿ Se identificó el EPP adecuado para la tarea: Casco, zapatos, gafas, guantes, protectores auditivos, arneses de seguridad, protector facial?		4.- ¿Para trabajos en altura se evaluó: escaleras, accesos, líneas de vida, plataformas, andamios, arneses de seguridad?			
2.- ¿ El personal está capacitado para realizar la actividad?		5.- ¿Para trabajos en espacios confinados se evaluó: escaleras, accesos, líneas de vida, andamios, arneses de seguridad?			
Procedimientos Excavación con maquinaria.		PROCEDIMIENTOS ESPECIALES Y PERMISOS REQUERIDOS			
Izaje de cargas con maquinaria.		Trabajos en alturas			
DETERMINACION DE PELIGROS Y RIESGOS EN LA ACTIVIDAD A REALIZAR		Trabajos en espacios confinados.			
ETAPAS DEL TRABAJO		RIESGOS POTENCIALES			
<i>Enrocaodo Nivel Superior parte frontal lateral acceso de protección Fza</i>		<i>Daño Ocular, golpes</i>			
<i>Enrocado Nivel Superior parte frontal y lateral de acceso de protección margen derecho</i>		<i>Daño Ocular, golpes.</i>			
<i>Transporte de Rocas para enrocado</i>		<i>Volquete</i>			
NOMBRE: Juan Carlos Tite		NOMBRE: Ing. Wellington Guato		NOMBRE:	
				<i>Controlar el Volquete entrante</i>	
FIRMA DEL CAPATAZ O ENCARGADO		FIRMA DEL ING. DE CAMPO Y/O RESIDENTE		FIRMA DE FISCALIZACION	



SISTEMA DE GESTIÓN DE SEGURIDAD, SALUD OCUPACIONAL Y MEDIO AMBIENTE

HOJA 2

ANÁLISIS SEGURO DE TRABAJO (AST)

AST

Exoscedo Nivel Superior.

FECHA:

26/05/2022

HORA:

07:00.

PERSONAL PARTICIPANTE DEL TRABAJO

Nº	PERSONAL	CARGO	FIRMA	Nº	PERSONAL	CARGO	FIRMA
1	David Aranda	Obrero		13			
2	Jaime Zabala	Obrero		14			
3	Fabian Izurieta	Obrero		15			
4	Carlos Tite	Maestro		16			
5	Dence Andy	Cooper.		17			
6	Robert Espin.	Operador		18			
7	Ramiro Zabala	Obrero		19			
8	Rony Zamborano	Obrero		20			
9				21			
10				22			
11				23			
12				24			

ARCO CONSORCIO		SISTEMA DE GESTIÓN DE SEGURIDAD, SALUD OCUPACIONAL Y MEDIO AMBIENTE		HOJA 1	
PROYECTO		ANÁLISIS SEGURO DE TRABAJO (AST)		SUPERVISOR / CAPATAZ RESPONSABLE: JUAN CARLOS TITE	
PUENTE		EMPRESA: ARCO		AST	
TRABAJO O ACTIVIDAD:		SECTOR DE TRABAJO:		ESPECIALIDAD:	
Toma de Medidas del Enrocado		Puyupungo		Civil	
FECHA:		HORA:			
27/05/2022		07:00			
1.- ¿ Se identificó el EPP adecuado para la tarea: Casco, zapatos, gafas, guantes, protectores auditivos, arnes de seguridad, protector facial?		2.- ¿ El personal está capacitado para realizar la actividad?		4.- ¿Para trabajos en altura se evaluó: escaleras, accesos, líneas de vida, plataformas, andamios, arnes de seguridad ?	
SI		SI		SI	
NO		NO		NO	
3.- ¿ Para trabajos en espacios confinados se evaluó: escaleras, accesos, líneas de vida, andamios, arnes de seguridad ?		5.- ¿ Para trabajos en espacios confinados se evaluó: escaleras, accesos, líneas de vida, andamios, arnes de seguridad ?		MEDIDAS PARA CONTROLAR LOS RIESGOS	
SI		SI		Controlar la entrada del Volquete.	
NO		NO		E.P.P.	
NO		NO		E.P.P.	
PROCEDIMIENTOS ESPECIALES Y PERMISOS REQUERIDOS		PROCEDIMIENTOS			
Excavación con maquinaria.		Trabajos en alturas		SI	
Izaje de cargas con maquinaria.		Trabajos en espacios confinados.		NO	
ETAPAS DEL TRABAJO		DETERMINACION DE PELIGROS Y RIESGOS EN LA ACTIVIDAD A REALIZAR			
Transporte de Rocas - maguandado		RIESGOS POTENCIALES		Volquete	
Toma de medidas de enrocado de prueba		RIESGOS POTENCIALES		Topografico	
Maguandado		RIESGOS POTENCIALES		Doño Carlos	
Logística para homogeneizado de muro		RIESGOS POTENCIALES			
de protección Maguandado		RIESGOS POTENCIALES			
Enrocado Maguandado		RIESGOS POTENCIALES			
NOMBRE: Juan Carlos Tite		NOMBRE: Ing. Wellington Guato		NOMBRE:	
FIRMA DEL CAPATAZ O ENCARGADO		FIRMA DEL ING. DE CAMPO Y/O RESIDENTE		FIRMA DE FISCALIZACION	



SISTEMA DE GESTIÓN DE SEGURIDAD, SALUD OCUPACIONAL Y MEDIO AMBIENTE
ANÁLISIS SEGURO DE TRABAJO (AST)

HOJA 2

AST

Toma de Medidas del Entorno.

FECHA:

27/05/2022

HORA:

07:00

PERSONAL PARTICIPANTE DEL TRABAJO

N°	PERSONAL	CARGO	FIRMA	N°	PERSONAL	CARGO	FIRMA
1	Carlos Tite	Maestro		13			
2	Denise Andy	Coque		14			
3	Pony Zambono	Obrero		15			
4	Robert. Espin	Operador		16			
5	Jaime Zabala	Obrero		17			
6	David Aranda	Obrero		18			
7	Ramiro Zabala	Obrero		19			
8	Fabian Furieta	Obrero		20			
9				21			
10				22			
11				23			
12				24			



SISTEMA DE GESTIÓN DE SEGURIDAD, SALUD OCUPACIONAL Y MEDIO AMBIENTE

AST

ANÁLISIS SEGURO DE TRABAJO (AST)

PROYECTO PUENTE		EMPRESA: ARKO		SUPERVISOR / CAPATAZ RESPONSABLE: JUAN CARLOS TITE	
TRABAJO O ACTIVIDAD: <i>Transporte del Material Pétreo</i>		SECTOR DE TRABAJO: Puyupungo		ESPECIALIDAD: <i>Civil</i>	
1.- ¿ Se identificó el EPP adecuado para la tarea: Casco, zapatos, gafas, guantes, protectores auditivos, arnés de seguridad, protector facial? <i>Si</i>		4.- ¿Para trabajos en altura se evaluó: escaleras, accesos, líneas de vida, plataformas, andamios, arnes de seguridad?		FECHA: <i>30/05/2022</i>	
2.- ¿ El personal está capacitado para realizar la actividad? <i>Si</i>		5.- ¿Para trabajos en espacios confinados se evaluó: escaleras, accesos, líneas de vida, andamios, arnes de seguridad?		HORA: <i>07:00</i>	
PROCEDIMIENTOS		PROCEDIMIENTOS ESPECIALES Y PERMISOS REQUERIDOS			
Excavación con maquinaria.	SI	NO	Trabajos en alturas	SI	NO
Lizaje de cargas con maquinaria.	<input checked="" type="checkbox"/>		Trabajos en espacios confinados.	<input checked="" type="checkbox"/>	
DETERMINACION DE PELIGROS Y RIESGOS EN LA ACTIVIDAD A REALIZAR					
ETAPAS DEL TRABAJO		RIESGOS POTENCIALES		MEDIDAS PARA CONTROLAR LOS RIESGOS	
<i>Transporte del Material Pétreo (Barras) para el entorcido de protecciones según derecho</i>		<i>Volguitz</i>		<i>controlar la altura del Volguitz</i>	
<i>Abatimiento de nivel freático según derecho</i>		<i>Controlar y verificar el nivel de agua.</i>		<i>Vital Ocular.</i>	
NOMBRE: Juan Carlos Tite		NOMBRE: Ing. Wellington Guato		NOMBRE:	
FIRMA DEL CAPATAZ O ENCARGADO		FIRMA DEL ING. DE CAMPO Y/O RESIDENTE		FIRMA DE FISCALIZACION	



SISTEMA DE GESTIÓN DE SEGURIDAD, SALUD OCUPACIONAL Y MEDIO AMBIENTE

HOJA 2

ANÁLISIS SEGURO DE TRABAJO (AST)

AST

Transporte de Material Petrea

FECHA:



30/05/2022









HORA:

07:00

PERSONAL PARTICIPANTE DEL TRABAJO

N°	PERSONAL	CARGO	FIRMA	N°	PERSONAL	CARGO	FIRMA
1	Fabian Izurieta	Obrero		13			
2	Denice Andy	Cocina		14			
3	Carlos Tile	Moestro		15			
4	Ramiro Zobala	Obrero		16			
5	Jaime Zobala	Obrero		17			
6	Pony Zambraño	Obrero		18			
7	Robert Espin	Operador		19			
8	David Aranda	Obrero		20			
9				21			
10				22			
11				23			
12				24			

		SISTEMA DE GESTIÓN DE SEGURIDAD, SALUD OCUPACIONAL Y MEDIO AMBIENTE			HOJA 1	
		ANÁLISIS SEGURO DE TRABAJO (AST)			AST	
PROYECTO		EMPRESA:		SUPERVISOR / CAPATAZ RESPONSABLE:		
PUENTE		ARCO		JUAN CARLOS TITE		
TRABAJO O ACTIVIDAD:		SECTOR DE TRABAJO:	ESPECIALIDAD:	FECHA:	HORA:	
Transporte de material petreo (Bocas)		Puyupungo	Civil	31/05/2022	07:00	
1.- ¿ Se identificó el EPP adecuado para la tarea: Casco, zapatos, gafas, guantes, protectores auditivos, arnés de seguridad, protector facial?		SI			SI	
2.- ¿ El personal está capacitado para realizar la actividad?		SI			SI	
<p>4.- ¿Para trabajos en altura se evaluó: escaleras, accesos, líneas de vida, plataformas, andamios, arneses de seguridad?</p> <p>5.- ¿Para trabajos en espacios confinados se evaluó: escaleras, accesos, líneas de vida, andamios, arneses de seguridad?</p>						
PROCEDIMIENTOS ESPECIALES Y PERMISOS REQUERIDOS						
Procedimientos		SI	NO	Procedimientos	SI	NO
Excavación con maquinaria.		/		Trabajos en alturas	/	
Lizaje de cargas con maquinaria.		/		Trabajos en espacios confinados.	/	
DETERMINACION DE PELIGROS Y RIESGOS EN LA ACTIVIDAD A REALIZAR						
ETAPAS DEL TRABAJO		RIESGOS POTENCIALES		MEDIDAS PARA CONTROLAR LOS RIESGOS		
Transporte de Material petreo (Bocas) para enrocado de proteccion Margen derecho		Volquete		Controlar los accesos del Volquete.		
Enrocado de proteccion margen derecho nivel medio		Daño Ocular y golpe		E.P.P.		
NOMBRE: Juan Carlos Tite		NOMBRE: Ing. Wellington Guate		NOMBRE:		
						
FIRMA DEL CAPATAZ O ENCARGADO		FIRMA DEL ING. DE CAMPO Y/O RESIDENTE		FIRMA DE FISCALIZACION		

		SISTEMA DE GESTIÓN DE SEGURIDAD, SALUD OCUPACIONAL Y MEDIO AMBIENTE		HOJA 2	
		ANÁLISIS SEGURO DE TRABAJO (AST)		AST	
Transporte de Material patreo (Pacas)		FECHA:	31/05/2022	HORA:	07:00
PERSONAL PARTICIPANTE DEL TRABAJO					
Nº	PERSONAL	CARGO	FIRMA	Nº	PERSONAL
1	Ramiro Zabala	Obrero		13	
2	Carlos Tik	Maestro		14	
3	Denise Andy	Cocina		15	
4	Fabian Izurieta	Obrero		16	
5	Robert Espin	Operador		17	
6	Pony Zambrano	Obrero		18	
7	David Aranda	Obrero		19	
8	Jaime Zabala	Obrero		20	
9				21	
10				22	
11				23	
12				24	

ANEXO 4

**PERMISOS DE TRABAJO SEGÚN LAS ACTIVIDADES A
REALIZARSE**

EMPRESA: *ARKO*

PROYECTO: *Puentes*

Fecha: *03/09/2022* *07:00*

ACTIVIDAD: *Replanteo y Nivelación para enrocado*

DESCRIPCION DEL TRABAJO

Trabajos en alturas (/) Trabajos con fuego () Trabajos eléctricos () Trabajos en espacios confinados (/)
 Trabajos a nivel de suelo (/)

HERRAMIENTA, EPP Y EQUIPO A VERIFICAR ANTES DE INICIAR EL TRABAJO (MARCAR EN EL RECUADRO)

ARNES CON LINEAS DE VIDA <input type="checkbox"/>	EXTINTOR <input type="checkbox"/>	LONA ANTI-CHISPA <input type="checkbox"/>	PULIDORA <input type="checkbox"/>
GUANTES <input type="checkbox"/>	CALZADO <input type="checkbox"/>	MINIPULIDOR <input type="checkbox"/>	MOTOSIERRA <input type="checkbox"/>
CASCO <input type="checkbox"/>	BOTIQUIN <input type="checkbox"/>	HERRAMIENTA MANUAL <input type="checkbox"/>	ANDAMIOS <input type="checkbox"/>
PROTECTOR FACIAL <input type="checkbox"/>	COMPACTADOR <input type="checkbox"/>	TALADRO <input type="checkbox"/>	ESCALERA <input type="checkbox"/>
PROTECTOR AUDITIVO <input type="checkbox"/>	JUEGO DE LLAVE <input type="checkbox"/>	MOTOSOLDADORA <input type="checkbox"/>	MASCARILLA CONTRA POLVOS <input type="checkbox"/>
ANÁLISIS <input type="checkbox"/>	SIERRA ELECTRICA <input type="checkbox"/>	GENERADOR <input type="checkbox"/>	GUANTES API <input type="checkbox"/>
	CINTA DE SEGURIDAD <input type="checkbox"/>	CALADORA <input type="checkbox"/>	MARTILLOS <input type="checkbox"/>

PRINCIPALES ACTIVIDADES A REALIZAR:

SIMBOLOS

	SIMBOLOS					RIESGOS POTENCIALES	MEDIDAS DE PREVENCIÓN DE RIESGOS
	Q	G	A	C	E		
1. <i>Replanteo y nivelación para enrocado</i>		/		/		<i>Dondeador</i>	1. <i>EPP</i>
2. <i>de protección estribo margen Ing.</i>							2.
3.							3.
4. <i>Transporte de Material pedregoso (Roca)</i>		/		/		<i>Volquete</i>	4. <i>Verificación del Volquete</i>
5. <i>para enrocado de protección Ing.</i>							5. <i>entrate</i>
6.							6.
7.							7.
8.							8.

Q = Quemaduras G = golpes A = Asfixia C = Caídas E = Electrocuación

ANTES DE INICIAR UN TRABAJO, DETENTE UN MINUTO Y ANALIZA:

	SI	NO
1. ¿He identificado todas las energías peligrosas y están controladas adecuadamente?	/	
2. ¿Se exactamente qué voy hacer y como lo voy a hacer, sin correr riesgos?	/	
3. ¿Tengo bien entendido el procedimiento para realizar el trabajo?	/	
4. ¿Las herramientas y el equipo que voy a utilizar son adecuadas y están en buen estado?	/	
5. ¿El equipo de protección personal, para este trabajo es el adecuado y está en condición segura de uso?	/	
6. ¿Tengo todos los recursos para trabajar de forma segura?	/	
7. ¿El área donde voy a trabajar, está limpia, ordenada y segura?	/	
8. ¿Estoy física y anímicamente habilitado para realizar este trabajo?	/	
9. ¿El trabajo ha sido planeado para hacerlo seguro y sin apresuramiento?	/	
10. ¿Los andamios o escaleras están armados de manera segura?	/	
11. ¿Están las máquinas herramientas preparadas para el trabajo?	/	

CADA UNA DE ESTAS PREGUNTAS DEBE CONTESTARSE SATISFACTORIAMENTE ANTES DE COMENZAR UN TRABAJO

RECUERDA: Ningún trabajo es tan importante que no puedas tomar el tiempo para pensar en cómo hacerlo correctamente de manera segura

Conformidad y autorización de las actividades.

Comentarios y Observaciones:

Cumpliendo con lo Planificado

Nombre y firma del capataz o encargado del grupo.	Juan Carlos Tite <i>Juan Carlos Tite</i>	Hora: 07:00 am
Nombre y firma del Ing. de campo y/o residente.	Ing. Wellington Guato <i>Wellington Guato</i>	Hora: 07:00 am
Nombre y Firma de fiscalización.		Hora: 07:00 am



PERMISO DE TRABAJO

PERMISO

Pag. 2 de 2

Para ploteo y Nivelos.

FECHA: 07/05/2022

HORA DE PERMISO: 07:00

CONFORMADO DEL PERSONAL

N°	NOMBRES Y APELLIDOS	CARGO	FIRMA
1	David Aranda.	Obrero	
2	Denrice Andy	Cocina	
3	Carlos Tile.	Maestro.	
4	Rony Zambrano	Obrero	
5	Robert Espin	Operador.	
6	Ramiro Zabala	Obrero	
7	Jaime Zabala	Obrero	
8	Fabian Izurieta	Obrero	Jaime Izurieta
9			
10			
11			
12			
13			
14			
15			
16			
17			
18			

EMPRESA: *ARKO*

PROYECTO: *Puente transporte de Material*

Fecha: *04/05/2021 07:00*

ACTIVIDAD: *transporte de Material*

DESCRIPCION DEL TRABAJO

Trabajos en alturas (/) Trabajos con fuego () Trabajos eléctricos () Trabajos en espacios confinados (/)
 Trabajos a nivel de suelo (/)

HERRAMIENTA, EPP Y EQUIPO A VERIFICAR ANTES DE INICIAR EL TRABAJO (MARCAR EN EL RECUADRO)

ARNES CON LINEAS DE VIDA <input type="checkbox"/>	EXTINTOR <input type="checkbox"/>	LONA ANTI-CHISPA <input type="checkbox"/>	PULIDORA <input type="checkbox"/>
GUANTES <input type="checkbox"/>	CALZADO <input type="checkbox"/>	MINIPULIDOR <input type="checkbox"/>	MOTOSIERRA <input type="checkbox"/>
CASCO <input type="checkbox"/>	BOTIQUIN <input type="checkbox"/>	HERRAMIENTA MANUAL <input type="checkbox"/>	ANDAMIOS <input type="checkbox"/>
PROTECTOR FACIAL <input type="checkbox"/>	COMPACTADOR <input type="checkbox"/>	TALADRO <input type="checkbox"/>	ESCALERA <input type="checkbox"/>
PROTECTOR AUDITIVO <input type="checkbox"/>	JUEGO DE LLAVE <input type="checkbox"/>	MOTOSOLDADORA <input type="checkbox"/>	MASCARILLA CONTRA POLVOS <input type="checkbox"/>
ANÁLIZACION <input type="checkbox"/>	SIERRA ELECTRICA <input type="checkbox"/>	GENERADOR <input type="checkbox"/>	GUANTES API <input type="checkbox"/>
	CINTA DE SEGURIDAD <input type="checkbox"/>	CALADORA <input type="checkbox"/>	MARTILLOS <input type="checkbox"/>

PRINCIPALES ACTIVIDADES A REALIZAR:	SIMBOLOS					RIESGOS POTENCIALES	MEDIDAS DE PREVENCIÓN DE RIESGOS
	Q	G	A	C	E		
1. <i>Colección de la malla geométrica</i>		/		/		<i>golpes de no de la</i>	1. <i>E.P.P.</i>
2. <i>margin Izquierdo y derecho</i>							2.
3.							3.
4. <i>Transporte de material para</i>		/		/		<i>Volquete</i>	4. <i>Verificar Volquete estubo.</i>
5. <i>errores de protección</i>							5.
6.							6.
7.							7.
8.							8.

Q = Quemaduras G = golpes A = Asfixia C = Caídas E = Electrocuación

ANTES DE INICIAR UN TRABAJO, DÉJATE UN MINUTO Y ANALIZA:

	SI	NO
1. ¿He identificado todas las energías peligrosas y están controladas adecuadamente?	/	
2. ¿Se exactamente qué voy hacer y como lo voy a hacer, sin correr riesgos?	/	
3. ¿Tengo bien entendido el procedimiento para realizar el trabajo?	/	
4. ¿Las herramientas y el equipo que voy a utilizar son adecuadas y están en buen estado?	/	
5. ¿El equipo de protección personal, para este trabajo es el adecuado y está en condición segura de uso?	/	
6. ¿Tengo todos los recursos para trabajar de forma segura?	/	
7. ¿El área donde voy a trabajar, está limpia, ordenada y segura?	/	
8. ¿Estoy física y anímicamente habilitado para realizar este trabajo?	/	
9. ¿El trabajo ha sido planeado para hacerlo seguro y sin apresuramiento?	/	
10. ¿Los andamios o escaleras están armados de manera segura?	/	
11. ¿Están las máquinas herramientas preparadas para el trabajo?	/	

¡CADA UNA DE ESTAS PREGUNTAS DEBE CONTESTARSE SATISFACTORIAMENTE ANTES DE QUE INICIES UN TRABAJO! RECUERDA, ¡NINGUN TRABAJO ES TAN IMPORTANTE QUE TU NO PUEDAS TOMAR EL TIEMPO PARA PENSAR EN COMO HACERLO COMPLETAMENTE DE MANERA SEGURA!

Conformidad y autorización de las actividades.

Comentarios y Observaciones:

Cumplimiento con lo Planificado

Nombre y firma del capataz o encargado del grupo.	Juan Carlos Tite <i>[Firma]</i>	Hora: 07:00 am
Nombre y firma del Ing. de campo y/o residente.	Ing. Wellington Guato <i>[Firma]</i>	Hora: 07:00 am
Nombre y Firma de fiscalización.		Hora: 07:00 am



PERMISO DE TRABAJO

PERMISO

Pag. 2 de 2

Transporte de Material Pétreo

FECHA: 04/05/2022.

HORA DE PERMISO: 07:00

CONFORMADO DEL PERSONAL

N°	NOMBRES Y APELLIDOS	CARGO	FIRMA
1	Carlos Tike	Maestro	[Signature]
2	Denise Analy	Cocina	[Signature]
3	Romero Zabala	Obrero	[Signature]
4	Rony Zambrano	Operador	[Signature]
5	David Aranda	Obrero	[Signature]
6	Jaime Zabala	Obrera	[Signature]
7	Fabian Izuieta	Obrera	[Signature]
8	Robert Espin	Operador	[Signature]
9			
10			
11			
12			
13			
14			
15			
16			
17			
18			

EMPRESA: *ARKO*

PROYECTO: *Puente*

Fecha: *05/05/2022 07:00*

ACTIVIDAD: *Abatimiento de agua Margen Izq.*

DESCRIPCION DEL TRABAJO

Trabajos en alturas () Trabajos con fuego () Trabajos eléctricos () Trabajos en espacios confinados ()
 Trabajos a nivel de suelo ()

HERRAMIENTA, EPP Y EQUIPO A VERIFICAR ANTES DE INICIAR EL TRABAJO (MARCAR EN EL RECUADRO)

ARNES CON LINEAS DE VIDA <input type="checkbox"/>	EXTINTOR <input type="checkbox"/>	LONA ANTI-CHISPA <input type="checkbox"/>	PULIDORA <input type="checkbox"/>
GUANTES <input type="checkbox"/>	CALZADO <input type="checkbox"/>	MINIPULIDOR <input type="checkbox"/>	MOTOSIERRA <input type="checkbox"/>
CASCO <input type="checkbox"/>	BOTIQUIN <input type="checkbox"/>	HERRAMIENTA MANUAL <input type="checkbox"/>	ANDAMIOS <input type="checkbox"/>
PROTECTOR FACIAL <input type="checkbox"/>	COMPACTADOR <input type="checkbox"/>	TALADRO <input type="checkbox"/>	ESCALERA <input type="checkbox"/>
PROTECTOR AUDITIVO <input type="checkbox"/>	JUEGO DE LLAVE <input type="checkbox"/>	MOTOSOLDADORA <input type="checkbox"/>	MASCARILLA CONTRA POLVOS <input type="checkbox"/>
SEÑALIZACION <input type="checkbox"/>	SIERRA ELECTRICA <input type="checkbox"/>	GENERADOR <input type="checkbox"/>	GUANTES API <input type="checkbox"/>
	CINTA DE SEGURIDAD <input type="checkbox"/>	CALADORA <input type="checkbox"/>	MARTILLOS <input type="checkbox"/>

PRINCIPALES ACTIVIDADES A REALIZAR:	SIMBOLOS					RIESGOS POTENCIALES	MEDIDAS DE PREVENCION DE RIESGOS
	Q	G	A	C	E		
1. <i>Abatimiento de agua Izq</i>		<i>1</i>		<i>1</i>			1. <i>E P P</i>
2.							2.
3. <i>Limpieza área de trabajo para</i>		<i>1</i>		<i>1</i>	<i>Torcedura</i>		3. <i>E.P.P.</i>
4. <i>enrocado de protección Izq.</i>							4.
5.							5.
6. <i>Transporte de material pétreo</i>		<i>1</i>		<i>1</i>	<i>Volgut</i>		6. <i>E.P.P.</i>
7. <i>para enrocado</i>							7.
8.							8.

Q = Quemaduras G = golpes A = Asfixia C = Caídas E = Electrocuación

ANTES DE INICIAR UN TRABAJO, DETENTE UN MINUTO Y ANADIZA:

	SI	NO
1. ¿He identificado todas las energías peligrosas y están controladas adecuadamente?	<i>/</i>	
2. ¿Se exactamente qué voy hacer y como lo voy a hacer, sin correr riesgos?	<i>/</i>	
3. ¿Tengo bien entendido el procedimiento para realizar el trabajo?	<i>/</i>	
4. ¿Las herramientas y el equipo que voy a utilizar son adecuadas y están en buen estado?	<i>/</i>	
5. ¿El equipo de protección personal, para este trabajo es el adecuado y está en condición segura de uso?	<i>/</i>	
6. ¿Tengo todos los recursos para trabajar de forma segura?	<i>/</i>	
7. ¿El área donde voy a trabajar, está limpia, ordenada y segura?	<i>/</i>	
8. ¿Estoy física y anímicamente habilitado para realizar este trabajo?	<i>/</i>	
9. ¿El trabajo ha sido planeado para hacerlo seguro y sin apresuramiento?	<i>/</i>	
10. ¿Los andamios o escaleras están armados de manera segura?	<i>/</i>	
11. ¿Están las máquinas herramientas preparadas para el trabajo?	<i>/</i>	

CADA UNA DE ESTAS PREGUNTAS DEBE CONTESTARSE SÍ O NO ANTES DE QUE INICIE UN TRABAJO

RECUERDA: Ningún trabajo es tan importante que lo no puedas hacer de forma segura. Si como resultado de una actividad de riesgo se requiere

Conformidad y autorización de las actividades.

Comentarios y Observaciones:

cumplido en lo Planificado

Vombre y firma del capataz o encargado del grupo.	Juan Carlos Tite <i>[Firma]</i>	Hora: 07:00 am
Vombre y firma del Ing. de campo y/o residente.	Ing. Wellington Guato <i>[Firma]</i>	Hora: 07:00 am
Vombre y Firma de fiscalización.		Hora: 07:00 am



PERMISO DE TRABAJO

PERMISO

Pag. 2 de 2

Abotonamiento de Agua del margen izquierdo.

FECHA: 05/05/2022.

HORA DE PERMISO:

07:00

CONFORMADO DEL PERSONAL

N°	NOMBRES Y APELLIDOS	CARGO	FIRMA
1	David Aranda	Obrero	
2	Carlos tile	Maestro	
3	Denico Andy	Cocina	
4	Robert Espin	Operador	
5	Jaime Zabala	Obrero	
6	Romero Zabala	Obrero	
7	Fabian Izuneta	Obrero	
8	Rony Zamborano	Obrero	
9			
10			
11			
12			
13			
14			
15			
16			
17			
18			



PERMISO PARA TRABAJO

PERMISO

Página 1 de 2

EMPRESA: *ARKO*

PROYECTO: *Puente*

Fecha: *06/05/2022* *07:00*

ACTIVIDAD: *Transporte de Material Pétreo*

DESCRIPCIÓN DEL TRABAJO

Trabajos en alturas () Trabajos con fuego () Trabajos eléctricos () Trabajos en espacios confinados ()
 Trabajos a nivel de suelo ()

HERRAMIENTA, EPP Y EQUIPO A VERIFICAR ANTES DE INICIAR EL TRABAJO (MARCAR EN EL RECUADRO)

ARNES CON LINEAS DE VIDA <input type="checkbox"/>	EXTINTOR <input type="checkbox"/>	LONA ANTI-CHISPA <input type="checkbox"/>	PULIDORA <input type="checkbox"/>
GUANTES <input type="checkbox"/>	CALZADO <input type="checkbox"/>	MINIPULIDOR <input type="checkbox"/>	MOTOSIERRA <input type="checkbox"/>
CASCO <input type="checkbox"/>	BOTIQUIN <input type="checkbox"/>	HERRAMIENTA MANUAL <input type="checkbox"/>	ANDAMIOS <input type="checkbox"/>
PROTECTOR FACIAL <input type="checkbox"/>	COMPACTADOR <input type="checkbox"/>	TALADRO <input type="checkbox"/>	ESCALERA <input type="checkbox"/>
PROTECTOR AUDITIVO <input type="checkbox"/>	JUEGO DE LLAVE <input type="checkbox"/>	MOTOSOLDADORA <input type="checkbox"/>	MASCARILLA CONTRA POLVOS <input type="checkbox"/>
SEÑALIZACION <input type="checkbox"/>	SIERRA ELECTRICA <input type="checkbox"/>	GENERADOR <input type="checkbox"/>	GUANTES API <input type="checkbox"/>
	CINTA DE SEGURIDAD <input type="checkbox"/>	CALADORA <input type="checkbox"/>	MARTILLOS <input type="checkbox"/>

PRINCIPALES ACTIVIDADES A REALIZAR:

	SIMBOLOS					RIESGOS POTENCIALES	MEDIDAS DE PREVENCION DE RIESGOS
	Q	G	A	C	E		
1. <i>Transporte de material pétreo</i>		/		/		<i>Volquete</i>	<i>1. controlor Volquete entrado</i>
2. <i>(Bocas) para enrocado</i>							2.
3.							3.
4. <i>stock del material pétreo para</i>		/		/			<i>4. E-P.P</i>
5. <i>homigonado de enrocado de</i>							5.
6. <i>protección margen Izqda</i>							6.
7.							7.
8.							8.

Q = Quemaduras G = golpes A = Asfixia C = Caídas E = Electrocutión

ANTES DE INICIAR UN TRABAJO, DETENTE UN MINUTO Y ANALIZA:

	SI	NO
1. ¿He identificado todas las energías peligrosas y están controladas adecuadamente?	/	
2. ¿Se exactamente qué voy hacer y como lo voy a hacer, sin correr riesgos?	/	
3. ¿Tengo bien entendido el procedimiento para realizar el trabajo?	/	
4. ¿Las herramientas y el equipo que voy a utilizar son adecuadas y están en buen estado?	/	
5. ¿El equipo de protección personal, para este trabajo es el adecuado y está en condición segura de uso?	/	
6. ¿Tengo todos los recursos para trabajar de forma segura?	/	
7. ¿El área donde voy a trabajar, está limpia, ordenada y segura?	/	
8. ¿Estoy física y anímicamente habilitado para realizar este trabajo?	/	
9. ¿El trabajo ha sido planeado para hacerlo seguro y sin apresuramiento?	/	
10. ¿Los andamios o escaleras están armados de manera segura?	/	
11. ¿Están las máquinas herramientas preparadas para el trabajo?	/	

PARA UNA DE ESTAS PREGUNTAS DEBE CONTAR CON SATISFACCION ANTES DE COMENZAR UN TRABAJO. RECUERDA: Ningún trabajo es tan importante que no puedas tomarte el tiempo para pensar en cómo hacerlo completamente de manera segura.

Conformidad y autorización de las actividades.

Comentarios y Observaciones:

cumpliendo con lo Plorificado

Nombre y firma del capataz o encargado del grupo.	Juan Carlos Tite <i>Juan Carlos Tite</i>	Hora: 07:00 am
Nombre y firma del Ing. de campo y/o residente.	Ing. Wellington Guato <i>Wellington Guato</i>	Hora: 07:00 am
Nombre y Firma de fiscalización.		Hora: 07:00 am



PERMISO DE TRABAJO

PERMISO

Pag. 2 de 2

Transporte de Material Pétreo

FECHA: 06/05/2022.

HORA DE PERMISO:

07:00.

CONFORMADO DEL PERSONAL

N°	NOMBRES Y APELLIDOS	CARGO	FIRMA
1	David Aranda	Obrero	
2	Fabian Izurieta	Obrero.	
3	Romero Zabala	Obrero	
4	Carlos tite	Maestro	
5	Donice Andy	Cocina	
6	Rony Zombardo	Obrero	
7	Robert Espin	Operador.	
8	Jaime Zabala	Obrero	
9			
10			
11			
12			
13			
14			
15			
16			
17			
18			



PERMISO PARA TRABAJO

PERMISO

Página 1 de 2

EMPRESA: *ARKO*

PROYECTO: *Ruta 1*

Fecha: *07/05/2022 07:00*

ACTIVIDAD: *Transporte de Rocas para enrocado*

DESCRIPCION DEL TRABAJO

Trabajos en alturas () Trabajos con fuego () Trabajos eléctricos () Trabajos en espacios confinados ()
 Trabajos a nivel de suelo ()

HERRAMIENTA, EPP Y EQUIPO A VERIFICAR ANTES DE INICIAR EL TRABAJO (MARCAR EN EL RECUADRO)

ARNES CON LINEAS DE VIDA <input type="checkbox"/>	EXTINTOR <input type="checkbox"/>	LONA ANTI-CHISPA <input type="checkbox"/>	PULIDORA <input type="checkbox"/>
GUANTES <input type="checkbox"/>	CALZADO <input type="checkbox"/>	MINIPULIDOR <input type="checkbox"/>	MOTOSIERRA <input type="checkbox"/>
CASCO <input type="checkbox"/>	BOTIQUIN <input type="checkbox"/>	HERRAMIENTA MANUAL <input type="checkbox"/>	ANDAMIOS <input type="checkbox"/>
PROTECTOR FACIAL <input type="checkbox"/>	COMPACTADOR <input type="checkbox"/>	TALADRO <input type="checkbox"/>	ESCALERA <input type="checkbox"/>
PROTECTOR AUDITIVO <input type="checkbox"/>	JUEGO DE LLAVE <input type="checkbox"/>	MOTOSOLDADORA <input type="checkbox"/>	MASCARILLA CONTRA POLVOS <input type="checkbox"/>
ANILIZACION <input type="checkbox"/>	SIERRA ELECTRICA <input type="checkbox"/>	GENERADOR <input type="checkbox"/>	GUANTES API <input type="checkbox"/>
	CINTA DE SEGURIDAD <input type="checkbox"/>	CALADORA <input type="checkbox"/>	MARTILLOS <input type="checkbox"/>

PRINCIPALES ACTIVIDADES A REALIZAR:	SIMBOLOS					RIESGOS POTENCIALES	MEDIDAS DE PREVENCION DE RIESGOS
	Q	G	A	C	E		
1. <i>Transporte de Rocas para arado</i>		/		/		<i>Volquete.</i>	1. <i>E.P.P.</i>
2. <i>margen Izquierdo</i>							2.
3.							3.
4. <i>Se inicia con trabajos de</i>		/		/		<i>Daño Rueda.</i>	4. <i>E.P.P.</i>
5. <i>arado margen Izquierdo</i>							5.
6.							6.
7.							7.
8.							8.

Q = Quemaduras G = golpes A = Asfixia C = Caídas E = Electrocuación

ANTES DE INICIAR UN TRABAJO, DETENTE UN MINUTO Y ANALIZA:

	SI	NO
1. ¿He identificado todas las energías peligrosas y están controladas adecuadamente?	/	
2. ¿Se exactamente qué voy hacer y como lo voy a hacer, sin correr riesgos?	/	
3. ¿Tengo bien entendido el procedimiento para realizar el trabajo?	/	
4. ¿Las herramientas y el equipo que voy a utilizar son adecuadas y están en buen estado?	/	
5. ¿El equipo de protección personal, para este trabajo es el adecuado y está en condición segura de uso?	/	
6. ¿Tengo todos los recursos para trabajar de forma segura?	/	
7. ¿El área donde voy a trabajar, está limpia, ordenada y segura?	/	
8. ¿Estoy física y anímicamente habilitado para realizar este trabajo?	/	
9. ¿El trabajo ha sido planeado para hacerlo seguro y sin apresuramiento?	/	
10. ¿Los andamios o escaleras están armados de manera segura?	/	
11. ¿Están las máquinas herramientas preparadas para el trabajo?	/	

RECUERDA: Ninguna tarea es tan importante que te requiera tomar el tiempo para pensar en cómo hacerlo completamente de manera segura!

Conformidad y autorización de las actividades.

Comentarios y Observaciones:

Cumpliendo con lo Planificado

Nombre y firma del capataz o encargado del grupo.	Juan Carlos Tite <i>[Firma]</i>	Hora: 07:00 am
Nombre y firma del Ing. de campo y/o residente.	Ing. Wellington Guato <i>[Firma]</i>	Hora: 07:00 am
Nombre y Firma de fiscalización.		Hora: 07:00 am



PERMISO DE TRABAJO

PERMISO

Pag. 2 de 2

Transporte de Rocas para Enrocado.

FECHA: 07/05/2022.

HORA DE PERMISO:

07:00

CONFORMADO DEL PERSONAL

N°	NOMBRES Y APELLIDOS	CARGO	FIRMA
1	Fabian Izurieta	Obrero	
2	Denise Andy	Cocina	
3	Cones Tife	Maestro	
4	Jaime Zabala	Obrero.	
5	Romiro Zabala	Obrero.	
6	Tony Zambrano.	Obrero.	
7	Robert. Espin	Operador.	
8	David Aranda.	Obrero.	
9			
10			
11			
12			
13			
14			
15			
16			
17			
18			



PERMISO PARA TRABAJO

PERMISO

Página 1 de 2

EMPRESA: *ARKO*

PROYECTO: *Puente*

Fecha: *09/05/2011* 07:00

ACTIVIDAD: *Enrocado del Muro de Protección*

DESCRIPCION DEL TRABAJO

Trabajos en alturas () Trabajos con fuego () Trabajos eléctricos () Trabajos en espacios confinados ()
 Trabajos a nivel de suelo ()

HERRAMIENTA, EPP Y EQUIPO A VERIFICAR ANTES DE INICIAR EL TRABAJO (MARCAR EN EL RECUADRO)

ARNES CON LINEAS DE VIDA <input type="checkbox"/>	EXTINTOR <input type="checkbox"/>	LONA ANTI-CHISPA <input type="checkbox"/>	PULIDORA <input type="checkbox"/>
GUANTES <input type="checkbox"/>	CALZADO <input type="checkbox"/>	MINIPULIDOR <input type="checkbox"/>	MOTOSIERRA <input type="checkbox"/>
CASCO <input type="checkbox"/>	BOTIQUIN <input type="checkbox"/>	HERRAMIENTA MANUAL <input type="checkbox"/>	ANDAMIOS <input type="checkbox"/>
PROTECTOR FACIAL <input type="checkbox"/>	COMPACTADOR <input type="checkbox"/>	TALADRO <input type="checkbox"/>	ESCALERA <input type="checkbox"/>
PROTECTOR AUDITIVO <input type="checkbox"/>	JUEGO DE LLAVE <input type="checkbox"/>	MOTOSOLDADORA <input type="checkbox"/>	MASCARILLA CONTRA POLVOS <input type="checkbox"/>
ANULIZACION <input type="checkbox"/>	SIERRA ELECTRICA <input type="checkbox"/>	GENERADOR <input type="checkbox"/>	GUANTES API <input type="checkbox"/>
	CINTA DE SEGURIDAD <input type="checkbox"/>	CALADORA <input type="checkbox"/>	MARTILLOS <input type="checkbox"/>

PRINCIPALES ACTIVIDADES A REALIZAR:	SIMBOLOS					RIESGOS POTENCIALES	MEDIDAS DE PREVENCION DE RIESGOS
	Q	G	A	C	E		
1. <i>Enrocado del Muro de Protección</i>		<input checked="" type="checkbox"/>		<input checked="" type="checkbox"/>		<i>Daño Ocular</i>	1. <i>E.P.P.</i>
2. <i>Margen Izq.</i>							2.
3.							3.
4. <i>Transporte de Rocas para enrocado de protección.</i>		<input checked="" type="checkbox"/>		<input checked="" type="checkbox"/>		<i>Volgut</i>	4. <i>E.P.P.</i>
5.							5.
6.							6.
7.							7.
8.							8.

Q = Quemaduras G = golpes A = Asfixia C = Caídas E = Electrocutión

ANTES DE INICIAR UN TRABAJO, DETENTE UN MINUTO Y ANALIZA:

	SI	NO
1. ¿He identificado todas las energías peligrosas y están controladas adecuadamente?	<input checked="" type="checkbox"/>	
2. ¿Se exactamente qué voy hacer y como lo voy a hacer, sin correr riesgos?	<input checked="" type="checkbox"/>	
3. ¿Tengo bien entendido el procedimiento para realizar el trabajo?	<input checked="" type="checkbox"/>	
4. ¿Las herramientas y el equipo que voy a utilizar son adecuadas y están en buen estado?	<input checked="" type="checkbox"/>	
5. ¿El equipo de protección personal, para este trabajo es el adecuado y está en condición segura de uso?	<input checked="" type="checkbox"/>	
6. ¿Tengo todos los recursos para trabajar de forma segura?	<input checked="" type="checkbox"/>	
7. ¿El área donde voy a trabajar, está limpia, ordenada y segura?	<input checked="" type="checkbox"/>	
8. ¿Estoy física y anímicamente habilitado para realizar este trabajo?	<input checked="" type="checkbox"/>	
9. ¿El trabajo ha sido planeado para hacerlo seguro y sin apresuramiento?	<input checked="" type="checkbox"/>	
10. ¿Los andamios o escaleras están armados de manera segura?	<input checked="" type="checkbox"/>	
11. ¿Están las máquinas herramientas preparadas para el trabajo?	<input checked="" type="checkbox"/>	

Conformidad y autorización de las actividades.

Comentarios y Observaciones:

Compliendo con lo Planificado

Nombre y firma del capataz o encargado del grupo.	Juan Carlos Tite <i>Juan Carlos Tite</i>	Hora: 07:00 am
Nombre y firma del Ing. de campo y/o residente.	Ing. Wellington Guato <i>Wellington Guato</i>	Hora: 07:00 am
Nombre y Firma de fiscalización.		Hora: 07:00 am



PERMISO DE TRABAJO

PERMISO

Pag. 2 de 2

Enviado del turno de protección

FECHA: 09/05/2022.

HORA DE PERMISO: 07:00.

CONFORMADO DEL PERSONAL

N°	NOMBRES Y APELLIDOS	CARGO	FIRMA
1	Carlos Tite	Maestro	
2	Romiro Zabala	Obreno	
3	Jaime Zabala	Obreno	
4	Rony Zambrano	Obreno	
5	Robert Espin	Operador	
6	Denice Andy	Cocina	
7	Fabian Zuniga	Obreno	
8	David Aranda	Obreno	
9			
10			
11			
12			
13			
14			
15			
16			
17			
18			

EMPRESA:

ARKO

PROYECTO:

Puente

Fecha:

10/09/2022 07:00

ACTIVIDAD:

Stock Material petros

DESCRIPCION DEL TRABAJO

 Trabajos en alturas (/) Trabajos con fuego () Trabajos eléctricos () Trabajos en espacios confinados (/)
 Trabajos a nivel de suelo (/)

HERRAMIENTA, EPP Y EQUIPO A VERIFICAR ANTES DE INICIAR EL TRABAJO (MARCAR EN EL RECUADRO)

ARNES CON LINEAS DE VIDA <input type="checkbox"/>	EXTINTOR <input type="checkbox"/>	LONA ANTI-CHISPA <input type="checkbox"/>	PULIDORA <input type="checkbox"/>
GUANTES <input type="checkbox"/>	CALZADO <input type="checkbox"/>	MINIPULIDOR <input type="checkbox"/>	MOTOSIERRA <input type="checkbox"/>
CASCO <input type="checkbox"/>	BOTIQUIN <input type="checkbox"/>	HERRAMIENTA MANUAL <input type="checkbox"/>	ANDAMIOS <input type="checkbox"/>
PROTECTOR FACIAL <input type="checkbox"/>	COMPACTADOR <input type="checkbox"/>	TALADRO <input type="checkbox"/>	ESCALERA <input type="checkbox"/>
PROTECTOR AUDITIVO <input type="checkbox"/>	JUEGO DE LLAVE <input type="checkbox"/>	MOTOSOLDADORA <input type="checkbox"/>	MASCARILLA CONTRA POLVOS <input type="checkbox"/>
SEÑALIZACION <input type="checkbox"/>	SIERRA ELECTRICA <input type="checkbox"/>	GENERADOR <input type="checkbox"/>	GUANTES API <input type="checkbox"/>
	CINTA DE SEGURIDAD <input type="checkbox"/>	CALADORA <input type="checkbox"/>	MARTILLOS <input type="checkbox"/>

PRINCIPALES ACTIVIDADES A REALIZAR:
SIMBOLOS

Q G A C E

RIESGOS POTENCIALES
MEDIDAS DE PREVENCION DE RIESGOS

1. Stock de material petros y						Ed Stock	1. EPP
2. Limpieza de los exeros horizontales		/		/			2.
3.							3.
4. Enrocado Material de		/		/			4. EPP
5. Protección Margen Seguridad							5.
6.							6.
7.							7.
8.							8.

Q = Quemaduras G = golpes A = Asfixia C = Caídas E = Electrocuación

ANTES DE INICIAR UN TRABAJO, DETENTE UN MINUTO Y ANALIZA:

SI NO

1. ¿He identificado todas las energías peligrosas y están controladas adecuadamente?	/	
2. ¿Se exactamente qué voy a hacer y como lo voy a hacer, sin correr riesgos?	/	
¿Tengo bien entendido el procedimiento para realizar el trabajo?	/	
¿Las herramientas y el equipo que voy a utilizar son adecuadas y están en buen estado?	/	
5. ¿El equipo de protección personal, para este trabajo es el adecuado y está en condición segura de uso?	/	
6. ¿Tengo todos los recursos para trabajar de forma segura?	/	
7. ¿El área donde voy a trabajar, está limpia, ordenada y segura?	/	
8. ¿Estoy física y anímicamente habilitado para realizar este trabajo?	/	
9. ¿El trabajo ha sido planeado para hacerlo seguro y sin apresuramiento?	/	
10. ¿Los andamios o escaleras están armados de manera segura?	/	
11. ¿Están las máquinas herramientas preparadas para el trabajo?	/	

CADA UNA DE ESTAS PREGUNTAS DEBE CONTESTARSE SATISFACATORIAMENTE ANTES DE QUE INICIÉS UN TRABAJO

RECUERDA: Ningún trabajo es tan importante que valga la pena correr el riesgo de perderlo como resultado de una lesión o muerte.

Conformidad y autorización de las actividades.

Comentarios y Observaciones:

cumpliendo con plan de obra

nombre y firma del capataz o encargado del grupo.

Juan Carlos Tite

Hora: 07:00 am

nombre y firma del Ing. de campo y/o residente.

Ing. Wellington Guato

Hora: 07:00 am

nombre y Firma de fiscalización.

Hora: 07:00 am



PERMISO DE TRABAJO

PERMISO

Pag. 2 de 2

Stock de material de Petróleo

FECHA: 10/05/2022

HORA DE PERMISO: 07:00.

CONFORMADO DEL PERSONAL

N°	NOMBRES Y APELLIDOS	CARGO	FIRMA
1	Ramiro Zabalá	Obreno	
2	Robert. Espin	Operador	
3	Carlos Tike	Maestro	
4	Jaime Zabalá	Obreno	
5	Rony Zamborano	Obreno	
6	Rabión Izurieta	Obreno	
7	Denice Andy	Cocina	
8	David Ananda	Obreno	
9			
10			
11			
12			
13			
14			
15			
16			
17			
18			

EMPRESA: *DRISO*

PROYECTO: *Puente*

Fecha: *11/05/2021* *07:00*

ACTIVIDAD: *Abatimiento del Nivel Freatico*

DESCRIPCION DEL TRABAJO

Trabajos en alturas () Trabajos con fuego () Trabajos eléctricos () Trabajos en espacios confinados ()
 Trabajos a nivel de suelo ()

HERRAMIENTA, EPP Y EQUIPO A VERIFICAR ANTES DE INICIAR EL TRABAJO (MARCAR EN EL RECUADRO)

ARNES CON LINEAS DE VIDA <input type="checkbox"/>	EXTINTOR <input type="checkbox"/>	LONA ANTI-CHISPA <input type="checkbox"/>	PULIDORA <input type="checkbox"/>
GUANTES <input type="checkbox"/>	CALZADO <input type="checkbox"/>	MINIPULIDOR <input type="checkbox"/>	MOTOSIERRA <input type="checkbox"/>
CASCO <input type="checkbox"/>	BOTIQUIN <input type="checkbox"/>	HERRAMIENTA MANUAL <input type="checkbox"/>	ANDAMIOS <input type="checkbox"/>
PROTECTOR FACIAL <input type="checkbox"/>	COMPACTADOR <input type="checkbox"/>	TALADRO <input type="checkbox"/>	ESCALERA <input type="checkbox"/>
PROTECTOR AUDITIVO <input type="checkbox"/>	JUEGO DE LLAVE <input type="checkbox"/>	MOTOSOLDADORA <input type="checkbox"/>	MASCARILLA CONTRA POLVOS <input type="checkbox"/>
ANILIZACION <input type="checkbox"/>	SIERRA ELECTRICA <input type="checkbox"/>	GENERADOR <input type="checkbox"/>	GUANTES API <input type="checkbox"/>
	CINTA DE SEGURIDAD <input type="checkbox"/>	CALADORA <input type="checkbox"/>	MARTILLOS <input type="checkbox"/>

PRINCIPALES ACTIVIDADES A REALIZAR:	SIMBOLOS					RIESGOS POTENCIALES	MEDIDAS DE PREVENCION DE RIESGOS
	Q	G	A	C	E		
1. <i>Abatimiento del Nivel Freatico</i>		<i>/</i>		<i>/</i>			1. <i>E.P.P.</i>
2. <i>Implicar de material per</i>		<i>/</i>		<i>/</i>		<i>Dono Caer</i>	2. <i>E.P.P.</i>
3. <i>Crecido del Rio</i>							3.
4.							4.
5. <i>Transporte de Roca para enredo</i>		<i>/</i>		<i>/</i>		<i>Volcadas</i>	5. <i>E.P.P.</i>
6. <i>de protección</i>							6.
7.							7.
8.							8.

Q = Quemaduras G = golpes A = Asfixia C = Caídas E = Electrocuación

ANTES DE INICIAR UN TRABAJO, DETENTE UN MINUTO Y ANALIZA

	SI	NO
1. ¿He identificado todas las energías peligrosas y están controladas adecuadamente?	<i>/</i>	
2. ¿Se exactamente qué voy hacer y como lo voy a hacer, sin correr riesgos?	<i>/</i>	
3. ¿Tengo bien entendido el procedimiento para realizar el trabajo?	<i>/</i>	
4. ¿Las herramientas y el equipo que voy a utilizar son adecuadas y están en buen estado?	<i>/</i>	
5. ¿El equipo de protección personal, para este trabajo es el adecuado y está en condición segura de uso?	<i>/</i>	
6. ¿Tengo todos los recursos para trabajar de forma segura?	<i>/</i>	
7. ¿El área donde voy a trabajar, está limpia, ordenada y segura?	<i>/</i>	
8. ¿Estoy física y anímicamente habilitado para realizar este trabajo?	<i>/</i>	
9. ¿El trabajo ha sido planeado para hacerlo seguro y sin apresuramiento?	<i>/</i>	
10. ¿Los andamios o escaleras están armados de manera segura?	<i>/</i>	
11. ¿Están las máquinas herramientas preparadas para el trabajo?	<i>/</i>	

CADA UNA DE ESTAS PREGUNTAS DEBE CONTESTARSE SATISFACTORIAMENTE ANTES DE QUE INICIE UN TRABAJO REQUERIDA. Ningún trabajo es tan importante que se lo pueda realizar al tiempo que se trabaja en condiciones completamente de manera segura!

Conformidad y autorización de las actividades.

Comentarios y Observaciones:
Completado con lo Poniendo

Vombre y firma del capataz o encargado del grupo.	Juan Carlos Tite	Hora: 07:00 am
Vombre y firma del Ing. de campo y/o residente.	Ing. Wellington Guato	Hora: 07:00 am
Vombre y Firma de fiscalización.		Hora: 07:00 am



PERMISO DE TRABAJO

PERMISO

Pag. 2 de 2

Abastecimiento del Nivel Frío.

FECHA: 11/05/2022.

HORA DE PERMISO: 07:00.

CONFORMADO DEL PERSONAL

N°	NOMBRES Y APELLIDOS	CARGO	FIRMA
1	Rony Zambrano	Obreno.	
2	Jarme Zabala	Obreno	
3	Denice Andy	Cocina	
4	Robert Espin	Operador.	
5	Carlos Tike.	Maestro	
6	Romino Zabala	Obreno	
7	David Aramola	Obreno	
8	Fabian Izurieta	Obreno	
9			
10			
11			
12			
13			
14			
15			
16			
17			
18			

EMPRESA: *ARKO*

PROYECTO: *Puentes*

Fecha: *12/05/2022 07:00 AM*

ACTIVIDAD: *Tomo de medidas del enrocado*

DESCRIPCION DEL TRABAJO

Trabajos en alturas () Trabajos con fuego () Trabajos eléctricos () Trabajos en espacios confinados ()
 Trabajos a nivel de suelo ()

HERRAMIENTA, EPP Y EQUIPO A VERIFICAR ANTES DE INICIAR EL TRABAJO (MARCAR EN EL RECUADRO)

ARNES CON LINEAS DE VIDA <input type="checkbox"/>	EXTINTOR <input type="checkbox"/>	LONA ANTI-CHISPA <input type="checkbox"/>	PULIDORA <input type="checkbox"/>
GUANTES <input type="checkbox"/>	CALZADO <input type="checkbox"/>	MINIPULIDOR <input type="checkbox"/>	MOTOSIERRA <input type="checkbox"/>
CASCO <input type="checkbox"/>	BOTIQUIN <input type="checkbox"/>	HERRAMIENTA MANUAL <input type="checkbox"/>	ANDAMIOS <input type="checkbox"/>
PROTECTOR FACIAL <input type="checkbox"/>	COMPACTADOR <input type="checkbox"/>	TALADRO <input type="checkbox"/>	ESCALERA <input type="checkbox"/>
PROTECTOR AUDITIVO <input type="checkbox"/>	JUEGO DE LLAVE <input type="checkbox"/>	MOTOSOLDADORA <input type="checkbox"/>	MASCARILLA CONTRA POLVOS <input type="checkbox"/>
SEÑALIZACION <input type="checkbox"/>	SIERRA ELECTRICA <input type="checkbox"/>	GENERADOR <input type="checkbox"/>	GUANTES API <input type="checkbox"/>
	CINTA DE SEGURIDAD <input type="checkbox"/>	CALADORA <input type="checkbox"/>	MARTILLOS <input type="checkbox"/>

PRINCIPALES ACTIVIDADES A REALIZAR:	SIMBOLOS					RIESGOS POTENCIALES	MEDIDAS DE PREVENCION DE RIESGOS
	Q	G	A	C	E		
1. <i>Toma de medidas del enrocado y comprobacion</i>		<i>1</i>		<i>1</i>		<i>Topografía</i>	1. <i>E.P.P.</i>
2.							2.
3.							3.
4. <i>Enrocado de Protección</i>		<i>1</i>		<i>1</i>		<i>Daño Ocular</i>	4. <i>E.P.P.</i>
5. <i>Morpa Izq</i>							5.
6.							6.
7.							7.
8.							8.

Q = Quemaduras G = golpes A = Asfixia C = Caídas E = Electrocuación

ANTES DE INICIAR UN TRABAJO, DETENTE UN MINUTO Y ANUDA:

	SI	NO
1. ¿He identificado todas las energías peligrosas y están controladas adecuadamente?	<i>/</i>	
2. ¿Se exactamente qué voy hacer y como lo voy a hacer, sin correr riesgos?	<i>/</i>	
3. ¿Tengo bien entendido el procedimiento para realizar el trabajo?	<i>/</i>	
4. ¿Las herramientas y el equipo que voy a utilizar son adecuadas y están en buen estado?	<i>/</i>	
5. ¿El equipo de protección personal, para este trabajo es el adecuado y está en condición segura de uso?	<i>/</i>	
6. ¿Tengo todos los recursos para trabajar de forma segura?	<i>/</i>	
7. ¿El área donde voy a trabajar, está limpia, ordenada y segura?	<i>/</i>	
8. ¿Estoy física y anímicamente habilitado para realizar este trabajo?	<i>/</i>	
9. ¿El trabajo ha sido planeado para hacerlo seguro y sin apresuramiento?	<i>/</i>	
10. ¿Los andamios o escaleras están armados de manera segura?	<i>/</i>	
11. ¿Están las máquinas herramientas preparadas para el trabajo?	<i>/</i>	

UNA DE ESTAS PREGUNTAS DEBE CONTESTARSE SANCIONARIAMENTE ANTES DE QUE INICIE UN TRABAJO. RECUERDA: Ningún trabajo es tan importante que tú no puedas tomar el tiempo para pensar en cómo hacerlo completamente de manera segura.

Conformidad y autorización de las actividades.

Comentarios y Observaciones:

Complorado con lo Plani lo colto

Nombre y firma del capataz o encargado del grupo.	Juan Carlos Tite <i>Juan Carlos Tite</i>	Hora: 07:00 am
Nombre y firma del Ing. de campo y/o residente.	Ing. Wellington Guato <i>Wellington Guato</i>	Hora: 07:00 am
Nombre y Firma de fiscalización.		Hora: 07:00 am



PERMISO DE TRABAJO

PERMISO

Pag. 2 de 2

Tomada de medidas del Enrocado

FECHA: 12/05/2022.

HORA DE PERMISO: 07:00

CONFORMADO DEL PERSONAL

N°	NOMBRES Y APELLIDOS	CARGO	FIRMA
1	Carlos Tite	Maestro	
2	Robert. Espin.	Operador	
3	Ramiro Zabala	Obrero	
4	David Aranda	Obrero	
5	Dence Andy	Cocina	
6	Jaime Zabala	Obrero	
7	Fabian Izurieta	Obrero	
8	Rony Zambrano	Obrero	
9			
10			
11			
12			
13			
14			
15			
16			
17			
18			

EMPRESA: *ARKO*

PROYECTO: *Pavos*

Fecha: *13/05/2022* *07:00*

ACTIVIDAD: *Transporte del Material pétreo para hormigonado*

DESCRIPCIÓN DEL TRABAJO

Trabajos en alturas (/) Trabajos con fuego () Trabajos eléctricos () Trabajos en espacios confinados (/)
 Trabajos a nivel de suelo (/)

HERRAMIENTA, EPP Y EQUIPO A VERIFICAR ANTES DE INICIAR EL TRABAJO (MARCAR EN EL RECUADRO)

ARNES CON LINEAS DE VIDA <input type="checkbox"/>	EXTINTOR <input type="checkbox"/>	LONA ANTI-CHISPA <input type="checkbox"/>	PULIDORA <input type="checkbox"/>
GUANTES <input type="checkbox"/>	CALZADO <input type="checkbox"/>	MINIPULIDOR <input type="checkbox"/>	MOTOSIERRA <input type="checkbox"/>
CASCO <input type="checkbox"/>	BOTIQUIN <input type="checkbox"/>	HERRAMIENTA MANUAL <input type="checkbox"/>	ANDAMIOS <input type="checkbox"/>
PROTECTOR FACIAL <input type="checkbox"/>	COMPACTADOR <input type="checkbox"/>	TALADRO <input type="checkbox"/>	ESCALERA <input type="checkbox"/>
PROTECTOR AUDITIVO <input type="checkbox"/>	JUEGO DE LLAVE <input type="checkbox"/>	MOTOSOLDADORA <input type="checkbox"/>	MASCARILLA CONTRA POLVOS <input type="checkbox"/>
IDENTIFICACION <input type="checkbox"/>	SIERRA ELECTRICA <input type="checkbox"/>	GENERADOR <input type="checkbox"/>	GUANTES API <input type="checkbox"/>
	CINTA DE SEGURIDAD <input type="checkbox"/>	CALADORA <input type="checkbox"/>	MARTILLOS <input type="checkbox"/>

PRINCIPALES ACTIVIDADES A REALIZAR:	SIMBOLOS					RIESGOS POTENCIALES	MEDIDAS DE PREVENCION DE RIESGOS
	Q	G	A	C	E		
1. <i>Transporte del material Pétreo</i>			/	/		<i>Volgata</i>	1. <i>control de Volgata estru</i>
2. <i>para hormigonado.</i>							2.
3.							3.
4. <i>Entrocado de muro marga Jcg</i>		/	/			<i>Daño Oadn</i>	4. <i>EPP</i>
5.							5.
6. <i>limpieza de Material en area</i>		/	/			<i>Daño Oadn</i>	6. <i>EPP</i>
7. <i>de trabajo</i>							7.
8.							8.

Q = Quemaduras G = golpes A = Asfixia C = Caídas E = Electrocuación

ANTES DE INICIAR UN TRABAJO, DETENTE UN MINUTO Y ANALIZA:

	SI	NO
1. ¿He identificado todas las energías peligrosas y están controladas adecuadamente?	/	
2. ¿Se exactamente qué voy hacer y como lo voy a hacer, sin correr riesgos?	/	
3. ¿Tengo bien entendido el procedimiento para realizar el trabajo?	/	
4. ¿Las herramientas y el equipo que voy a utilizar son adecuadas y están en buen estado?	/	
5. ¿El equipo de protección personal, para este trabajo es el adecuado y está en condición segura de uso?	/	
6. ¿Tengo todos los recursos para trabajar de forma segura?	/	
7. ¿El área donde voy a trabajar, está limpia, ordenada y segura?	/	
8. ¿Estoy física y anímicamente habilitado para realizar este trabajo?	/	
9. ¿El trabajo ha sido planeado para hacerlo seguro y sin apresuramiento?	/	
10. ¿los andamios o escaleras están armados de manera segura?	/	
11. ¿Están las máquinas herramientas preparadas para el trabajo?	/	

Conformidad y autorización de las actividades.

Comentarios y Observaciones:

Completado con lo Planificado

Nombre y firma del capataz o encargado del grupo.	Juan Carlos Tite <i>[Firma]</i>	Hora: 07:00 am
Nombre y firma del Ing. de campo y/o residente.	Ing. Wellington Guato <i>[Firma]</i>	Hora: 07:00 am
Nombre y Firma de fiscalización.		Hora: 07:00 am



PERMISO DE TRABAJO

PERMISO

Pag. 2 de 2

Transporte de material Aéreo para Normigonada

FECHA: 13/05/2022

HORA DE PERMISO: 07:00.

CONFORMADO DEL PERSONAL

N°	NOMBRES Y APELLIDOS	CARGO	FIRMA
1	Dante Andy	Coche	
2	Romino Zabala	Operario	
3	Rony Zambrano	Operario	
4	Robert Espin	Operador	
5	Carlos Tike	Maestro	
6	Jaime Zabala	Operario.	
7	David Aranda	Operario	
8	Fabian Izurieta	Operario	
9			
10			
11			
12			
13			
14			
15			
16			
17			
18			

EMPRESA: *ARKO*

PROYECTO: *Puente*

Fecha: *14/05/2022* *07:00*

ACTIVIDAD: *Enrocado Nivel Inferior*

DESCRIPCION DEL TRABAJO

Trabajos en alturas (*1*) Trabajos con fuego () Trabajos eléctricos () Trabajos en espacios confinados (*1*)
 Trabajos a nivel de suelo (*1*)

HERRAMIENTA, EPP Y EQUIPO A VERIFICAR ANTES DE INICIAR EL TRABAJO (MARCAR EN EL RECUADRO)

ARNES CON LINEAS DE VIDA <input type="checkbox"/>	EXTINTOR <input type="checkbox"/>	LONA ANTI-CHISPA <input type="checkbox"/>	PULIDORA <input type="checkbox"/>
GUANTES <input type="checkbox"/>	CALZADO <input type="checkbox"/>	MINIPULIDOR <input type="checkbox"/>	MOTOSIERRA <input type="checkbox"/>
CASCO <input type="checkbox"/>	BOTIQUIN <input type="checkbox"/>	HERRAMIENTA MANUAL <input type="checkbox"/>	ANDAMIOS <input type="checkbox"/>
PROTECTOR FACIAL <input type="checkbox"/>	COMPACTADOR <input type="checkbox"/>	TALADRO <input type="checkbox"/>	ESCALERA <input type="checkbox"/>
PROTECTOR AUDITIVO <input type="checkbox"/>	JUEGO DE LLAVE <input type="checkbox"/>	MOTOSOLDADORA <input type="checkbox"/>	MASCARILLA CONTRA POLVOS <input type="checkbox"/>
ANÁLISIS <input type="checkbox"/>	SIERRA ELECTRICA <input type="checkbox"/>	GENERADOR <input type="checkbox"/>	GUANTES API <input type="checkbox"/>
	CINTA DE SEGURIDAD <input type="checkbox"/>	CALADORA <input type="checkbox"/>	MARTILLOS <input type="checkbox"/>

PRINCIPALES ACTIVIDADES A REALIZAR:	SIMBOLOS					RIESGOS POTENCIALES	MEDIDAS DE PREVENCION DE RIESGOS
	Q	G	A	C	E		
1. <i>Enrocado nivel inferior de muro de protección frontal lateral.</i>		<i>1</i>		<i>1</i>		<i>Dorso Duro</i>	1. <i>E.P.P.</i>
2.							2.
3.							3.
4. <i>Transporte de Rocos para enrocado de protección</i>		<i>1</i>		<i>1</i>		<i>Volquete</i>	4. <i>E.P.P.</i>
5.							5.
6.							6.
7.							7.
8.							8.

Q = Quemaduras G = golpes A = Asfixia C = Caídas E = Electrocutión

ANTES DE INICIAR UN TRABAJO, DETENTE UN MOMENTO Y ANALIZA:

	SI	NO
1. ¿He identificado todas las energías peligrosas y están controladas adecuadamente?	<i>/</i>	
2. ¿Se exactamente qué voy hacer y como lo voy a hacer, sin correr riesgos?	<i>/</i>	
3. ¿Tengo bien entendido el procedimiento para realizar el trabajo?	<i>/</i>	
4. ¿Las herramientas y el equipo que voy a utilizar son adecuadas y están en buen estado?	<i>/</i>	
5. ¿El equipo de protección personal, para este trabajo es el adecuado y está en condición segura de uso?	<i>/</i>	
6. ¿Tengo todos los recursos para trabajar de forma segura?	<i>/</i>	
7. ¿El área donde voy a trabajar, está limpia, ordenada y segura?	<i>/</i>	
8. ¿Estoy física y anímicamente habilitado para realizar este trabajo?	<i>/</i>	
9. ¿El trabajo ha sido planeado para hacerlo seguro y sin apresuramiento?	<i>/</i>	
10. ¿los andamios o escaleras están armados de manera segura?	<i>/</i>	
11. ¿Están las máquinas herramientas preparadas para el trabajo?	<i>/</i>	

Conformidad y autorización de las actividades.

Comentarios y Observaciones:

cumplido con lo Planificado

Nombre y firma del capataz o encargado del grupo.	Juan Carlos Tite <i>[Firma]</i>	Hora: 07:00 am
Nombre y firma del Ing. de campo y/o residente.	Ing. Wellington Guato <i>[Firma]</i>	Hora: 07:00 am
Nombre y Firma de fiscalización.		Hora: 07:00 am



PERMISO DE TRABAJO

PERMISO

Pag. 2 de 2

Enrocado Nivel Inferior.

FECHA: 14/05/2022

HORA DE PERMISO: 07:00.

CONFORMADO DEL PERSONAL

N°	NOMBRES Y APELLIDOS	CARGO	FIRMA
1	David Aranda	Obrero	
2	Fabian Izurieta	Obrero	
3	Dance Andy	Cocine	
4	Carlos tile	Maestro	
5	Romino Zabala	Obrero	
6	Robert Espin	Operador	
7	Jaime Zabala	Obrero	
8	Rany Zombromo	Obrero	
9			
10			
11			
12			
13			
14			
15			
16			
17			
18			

EMPRESA: *DAKO*

PROYECTO: *Pente*

Fecha: *16/05/2022*

ACTIVIDAD: *Hormigonado del enrocado de Protección*

DESCRIPCION DEL TRABAJO

Trabajos en alturas (/) Trabajos con fuego () Trabajos eléctricos () Trabajos en espacios confinados (/)
 Trabajos a nivel de suelo (/)

HERRAMIENTA, EPP Y EQUIPO A VERIFICAR ANTES DE INICIAR EL TRABAJO (MARCAR EN EL RECUADRO)

ARNES CON LINEAS DE VIDA	<input checked="" type="checkbox"/>	EXTINTOR	<input checked="" type="checkbox"/>	LONA ANTI-CHISPA	<input checked="" type="checkbox"/>	PULIDORA	<input type="checkbox"/>
GUANTES	<input checked="" type="checkbox"/>	CALZADO	<input type="checkbox"/>	MINIPULIDOR	<input type="checkbox"/>	MOTOSIERRA	<input type="checkbox"/>
CASCO	<input checked="" type="checkbox"/>	BOTIQUIN	<input type="checkbox"/>	HERRAMIENTA MANUAL	<input type="checkbox"/>	ANDAMIOS	<input type="checkbox"/>
PROTECTOR FACIAL	<input type="checkbox"/>	COMPACTADOR	<input type="checkbox"/>	TALADRO	<input type="checkbox"/>	ESCALERA	<input type="checkbox"/>
PROTECTOR AUDITIVO	<input type="checkbox"/>	JUEGO DE LLAVE	<input type="checkbox"/>	MOTOSOLDADORA	<input type="checkbox"/>	MASCARILLA CONTRA POLVOS	<input type="checkbox"/>
ANALIZACION	<input type="checkbox"/>	SIERRA ELECTRICA	<input type="checkbox"/>	GENERADOR	<input type="checkbox"/>	GUANTES API	<input type="checkbox"/>
		CINTA DE SEGURIDAD	<input checked="" type="checkbox"/>	CALADORA	<input type="checkbox"/>	MARTILLOS	<input type="checkbox"/>

PRINCIPALES ACTIVIDADES A REALIZAR:	SIMBOLOS					RIESGOS POTENCIALES	MEDIDAS DE PREVENCION DE RIESGOS
	Q	G	A	C	E		
1. <i>Hormigonado de enrocado</i>		<i>1</i>		<i>1</i>		<i>Dono Paulo</i>	1. <i>EPP</i>
2. <i>de protección seg nivel inferior</i>							2.
3.							3.
4. <i>Transporte de Rocas para el</i>		<i>1</i>		<i>1</i>		<i>Volquete.</i>	4. <i>EPP</i>
5. <i>enrocado Mayor Igualdad</i>							5.
6.							6.
7.							7.
8.							8.

Q = Quemaduras G = golpes A = Asfixia C = Caídas E = Electrocuación

ANTES DE INICIAR UN TRABAJO, DEBENTE UN MINUTO Y ANALIZA:

	SI	NO
1. ¿He identificado todas las energías peligrosas y están controladas adecuadamente?	<i>/</i>	
2. ¿Se exactamente qué voy hacer y como lo voy a hacer, sin correr riesgos?	<i>/</i>	
3. ¿Tengo bien entendido el procedimiento para realizar el trabajo?	<i>/</i>	
4. ¿Las herramientas y el equipo que voy a utilizar son adecuadas y están en buen estado?	<i>/</i>	
5. ¿El equipo de protección personal, para este trabajo es el adecuado y está en condición segura de uso?	<i>/</i>	
6. ¿Tengo todos los recursos para trabajar de forma segura?	<i>/</i>	
7. ¿El área donde voy a trabajar, está limpia, ordenada y segura?	<i>/</i>	
8. ¿Estoy física y anímicamente habilitado para realizar este trabajo?	<i>/</i>	
9. ¿El trabajo ha sido planeado para hacerlo seguro y sin apresuramiento?	<i>/</i>	
10. ¿Los andamios o escaleras están armados de manera segura?	<i>/</i>	
11. ¿Están las máquinas herramientas preparadas para el trabajo?	<i>/</i>	

CADA UNA DE ESTAS PREGUNTAS DEBE CONTESTARSE SÍ O NO ACTUARIAMENTE ANTES DE QUE INICIEN UN TRABAJO. RECUERDA! Ningún trabajo es tan importante que no se pueda tomar el tiempo para pensar en como hacerlo completamente de manera segura!

Conformidad y autorización de las actividades.

Comentarios y Observaciones:

cumpliendo con lo Perm. Licado

lombro y firma del capataz o encargado del grupo.	Juan Carlos Tite <i>Juan Carlos Tite</i>	Hora: 07:00 am
lombro y firma del Ing. de campo y/o residente.	Ing. Wellington Guato <i>Wellington Guato</i>	Hora: 07:00 am
lombro y Firma de fiscalización.		Hora: 07:00 am



PERMISO DE TRABAJO

PERMISO

Pag. 2 de 2

Hormigonado del enrocado de Protección

FECHA: 16/05/2022

HORA DE PERMISO: 07:00 a 14

CONFORMADO DEL PERSONAL

N°	NOMBRES Y APELLIDOS	CARGO	FIRMA
1	Denise Andy	Cocina	
2	Carlos Tite	Maestro	
3	Rony Zambrano	Obrero.	
4	Ramiro Zabala.	Obrero	
5	David Arendá	Obrero	
6	Robert Espin	Operador.	
7	Fabian Izurieta.	Obrero.	
8	Jaime Zabala	Obrero	
9			
10			
11			
12			
13			
14			
15			
16			
17			
18			

EMPRESA:

ARKO

PROYECTO:

Puente

Fecha:

17/05/2022 07:00 H

ACTIVIDAD:

Transporte de Piezas.

DESCRIPCION DEL TRABAJO

Trabajos en alturas *(/)* Trabajos con fuego () Trabajos eléctricos () Trabajos en espacios confinados *(/)*
 Trabajos a nivel de suelo *(/)*

HERRAMIENTA, EPP Y EQUIPO A VERIFICAR ANTES DE INICIAR EL TRABAJO (MARCAR EN EL RECUADRO)

ARNES CON LINEAS DE VIDA <input type="checkbox"/>	EXTINTOR <input type="checkbox"/>	LONA ANTI-CHISPA <input type="checkbox"/>	PULIDORA <input type="checkbox"/>
GUANTES <input type="checkbox"/>	CALZADO <input type="checkbox"/>	MINIPULIDOR <input type="checkbox"/>	MOTOSIERRA <input type="checkbox"/>
CASCO <input type="checkbox"/>	BOTIQUIN <input type="checkbox"/>	HERRAMIENTA MANUAL <input type="checkbox"/>	ANDAMIOS <input type="checkbox"/>
PROTECTOR FACIAL <input type="checkbox"/>	COMPACTADOR <input type="checkbox"/>	TALADRO <input type="checkbox"/>	ESCALERA <input type="checkbox"/>
PROTECTOR AUDITIVO <input type="checkbox"/>	JUEGO DE LLAVE <input type="checkbox"/>	MOTOSOLDADORA <input type="checkbox"/>	MASCARILLA CONTRA POLVOS <input type="checkbox"/>
ANILIZACION <input type="checkbox"/>	SIERRA ELECTRICA <input type="checkbox"/>	GENERADOR <input type="checkbox"/>	GUANTES API <input type="checkbox"/>
	CINTA DE SEGURIDAD <input type="checkbox"/>	CALADORA <input type="checkbox"/>	MARTILLOS <input type="checkbox"/>

PRINCIPALES ACTIVIDADES A REALIZAR:

SIMBOLOS

Q G A C E

RIESGOS POTENCIALES

MEDIDAS DE PREVENCION DE RIESGOS

1. <i>Transporte de Piezas por carretera</i>	<i>d</i>		<i>h</i>		<i>Volguti</i>	1. <i>EPR</i>
2. <i>de protección Margen Izq</i>						2.
3.						3.
4. <i>Abatimiento de Nivel Fricción</i>						4.
5. <i>en el area de entrocado Margen</i>	<i>d</i>		<i>h</i>		<i>Daño Pavlo</i>	5. <i>EPR</i>
6. <i>Izq.</i>						6.
7.						7.
8.						8.

Q = Quemaduras G = golpes A = Asfixia C = Caídas E = Electrocutión

ANTES DE INICIAR UN TRABAJO, DEBENTE UN MINUTO Y ANILIZA

SI NO

1. ¿He identificado todas las energías peligrosas y están controladas adecuadamente?	<i>/</i>	
2. ¿Se exactamente qué voy hacer y como lo voy a hacer, sin correr riesgos?	<i>/</i>	
3. ¿Tengo bien entendido el procedimiento para realizar el trabajo?	<i>/</i>	
4. ¿Las herramientas y el equipo que voy a utilizar son adecuadas y están en buen estado?	<i>/</i>	
5. ¿El equipo de protección personal, para este trabajo es el adecuado y está en condición segura de uso?	<i>/</i>	
6. ¿Tengo todos los recursos para trabajar de forma segura?	<i>/</i>	
7. ¿El área donde voy a trabajar, está limpia, ordenada y segura?	<i>/</i>	
8. ¿Estoy física y anímicamente habilitado para realizar este trabajo?	<i>/</i>	
9. ¿El trabajo ha sido planeado para hacerlo seguro y sin apresuramiento?	<i>/</i>	
10. ¿Los andamios o escaleras están armados de manera segura?	<i>/</i>	
11. ¿Están las máquinas herramientas preparadas para el trabajo?	<i>/</i>	

RECUERDA: Ningún trabajo es tan importante que no se pueda hacer de forma segura. Ningún trabajo es tan urgente que no se pueda hacer de forma segura. Ningún trabajo es tan importante que no se pueda hacer de forma segura.

Conformidad y autorización de las actividades.

Comentarios y Observaciones:

Cumpliendo con lo Planificado

Nombre y firma del capataz o encargado del grupo.

Juan Carlos Tite

Hora: 07:00 am

Nombre y firma del Ing. de campo y/o residente.

Ing. Wellington Guato

Hora: 07:00 am

Nombre y Firma de fiscalización.

Hora: 07:00 am



PERMISO DE TRABAJO

PERMISO

Pag. 2 de 2

Transporte de Rocas

FECHA:

17/05/2022.

HORA DE PERMISO:

07:00 PM.

CONFORMADO DEL PERSONAL

N°	NOMBRES Y APELLIDOS	CARGO	FIRMA
1	Carlos Tite	Maestro	
2	Ramiro Zabala.	Obrero	
3	Jaime Zabala.	Obrero.	
4	Denice Andy	Cocina	
5	Rony Zambrano	Obrero	
6	Robert Espin	Operador.	
7	David Aranda.	Obrero	
8	Fabian Izuriata	Obrero	
9			
10			
11			
12			
13			
14			
15			
16			
17			
18			

EMPRESA: *ARKO*

PROYECTO: *Puerto*

Fecha: *18/05/2022* *07:00*

ACTIVIDAD: *Abatimiento del Nivel Frontico en el área trabajo*

DESCRIPCION DEL TRABAJO

Trabajos en alturas () Trabajos con fuego () Trabajos eléctricos () Trabajos en espacios confinados ()
 Trabajos a nivel de suelo ()

HERRAMIENTA, EPP Y EQUIPO A VERIFICAR ANTES DE INICIAR EL TRABAJO (MARCAR EN EL RECUADRO)

ARNES CON LINEAS DE VIDA <input checked="" type="checkbox"/>	EXTINTOR <input type="checkbox"/>	LONA ANTI-CHISPA <input type="checkbox"/>	PULIDORA <input type="checkbox"/>
GUANTES <input type="checkbox"/>	CALZADO <input type="checkbox"/>	MINIPULIDOR <input type="checkbox"/>	MOTOSIERRA <input type="checkbox"/>
CASCO <input type="checkbox"/>	BOTIQUIN <input type="checkbox"/>	HERRAMIENTA MANUAL <input type="checkbox"/>	ANDAMIOS <input type="checkbox"/>
PROTECTOR FACIAL <input type="checkbox"/>	COMPACTADOR <input type="checkbox"/>	TALADRO <input type="checkbox"/>	ESCALERA <input type="checkbox"/>
PROTECTOR AUDITIVO <input type="checkbox"/>	JUEGO DE LLAVE <input type="checkbox"/>	MOTOSOLDADORA <input type="checkbox"/>	MASCARILLA CONTRA POLVOS <input type="checkbox"/>
ANILIZACION <input type="checkbox"/>	SIERRA ELECTRICA <input type="checkbox"/>	GENERADOR <input type="checkbox"/>	GUANTES API <input type="checkbox"/>
	CINTA DE SEGURIDAD <input type="checkbox"/>	CALADORA <input type="checkbox"/>	MARTILLOS <input type="checkbox"/>

PRINCIPALES ACTIVIDADES A REALIZAR:	SIMBOLOS					RIESGOS POTENCIALES	MEDIDAS DE PREVENCION DE RIESGOS
	Q	G	A	C	E		
1. <i>Abatimiento del nivel Frontico</i>		<i>/</i>		<i>/</i>			1. <i>E P P</i>
2. <i>en el área de trabajo Izq.</i>							2.
3.							3.
4. <i>limpieza del área trabajo</i>		<i>/</i>		<i>/</i>		<i>Daño Oular</i>	4. <i>E P P</i>
5. <i>Toma de medidas de Volamens</i>		<i>/</i>		<i>/</i>			5. <i>E P P</i>
6. <i>Enrocado del muro de protección</i>		<i>/</i>		<i>/</i>		<i>Daño Oula</i>	6. <i>E P P</i>
7. <i>del morgan Izq. nivel medio.</i>							7.
8.							8.

Q = Quemaduras G = golpes A = Asfixia C = Caídas E = Electrocuación

ANTES DE INICIAR UN TRABAJO, DEBERIA UN INTUPO Y ANALIZA:

	SI	NO
1. ¿He identificado todas las energías peligrosas y están controladas adecuadamente?	<i>/</i>	
2. ¿Se exactamente qué voy hacer y como lo voy a hacer, sin correr riesgos?	<i>/</i>	
¿Tengo bien entendido el procedimiento para realizar el trabajo?	<i>/</i>	
¿Las herramientas y el equipo que voy a utilizar son adecuadas y están en buen estado?	<i>/</i>	
5. ¿El equipo de protección personal, para este trabajo es el adecuado y está en condición segura de uso?	<i>/</i>	
6. ¿Tengo todos los recursos para trabajar de forma segura?	<i>/</i>	
7. ¿El área donde voy a trabajar, está limpia, ordenada y segura?	<i>/</i>	
8. ¿Estoy física y anímicamente habilitado para realizar este trabajo?	<i>/</i>	
9. ¿El trabajo ha sido planeado para hacerlo seguro y sin apresuramiento?	<i>/</i>	
10. ¿los andamios o escaleras están armados de manera segura?	<i>/</i>	
11. ¿Están las máquinas herramientas preparadas para el trabajo?	<i>/</i>	

Conformidad y autorización de las actividades.

Comentarios y Observaciones:

Compliendo con lo Planificado.

lombre y firma del capataz o encargado del grupo.	Juan Carlos Tite <i>Juan Carlos Tite</i>	Hora: 07:00 am
lombre y firma del Ing. de campo y/o residente.	Ing. Wellington Guato <i>Wellington Guato</i>	Hora: 07:00 am
lombre y Firma de fiscalización.		Hora: 07:00 am



PERMISO DE TRABAJO

PERMISO

Pag. 2 de 2

Abatimiento del nivel freático en el área de trabajo

FECHA: 18/05/2022

HORA DE PERMISO: 07:00 AM.

CONFORMADO DEL PERSONAL

N°	NOMBRES Y APELLIDOS	CARGO	FIRMA
1	David Aranda	Obrero	
2	Ramiro Zabala	Obrero	
3	Jaime Zabala	Obrero	
4	Gerbs Tile	Maestro	
5	Denice Andy	Cocina	
6	Rony Zambromo	Obrero	
7	Robert Espin	Operador	
8	Fabian Izuseta	Obrero	
9			
10			
11			
12			
13			
14			
15			
16			
17			
18			

EMPRESA: ARKO

PROYECTO: Puente

Fecha: 19/05/2022 07:00

ACTIVIDAD: Enrocado del muro.

DESCRIPCION DEL TRABAJO

Trabajos en alturas (/) Trabajos con fuego () Trabajos eléctricos () Trabajos en espacios confinados (/)

Trabajos a nivel de suelo (/)

HERRAMIENTA, EPP Y EQUIPO A VERIFICAR ANTES DE INICIAR EL TRABAJO (MARCAR EN EL RECUADRO)

ARNES CON LINEAS DE VIDA <input type="checkbox"/>	EXTINTOR <input type="checkbox"/>	LONA ANTI-CHISPA <input type="checkbox"/>	PULIDORA <input type="checkbox"/>
GUANTES <input type="checkbox"/>	CALZADO <input type="checkbox"/>	MINIPULIDOR <input type="checkbox"/>	MOTOSIERRA <input type="checkbox"/>
CASCO <input type="checkbox"/>	BOTIQUIN <input type="checkbox"/>	HERRAMIENTA MANUAL <input type="checkbox"/>	ANDAMIOS <input type="checkbox"/>
PROTECTOR FACIAL <input type="checkbox"/>	COMPACTADOR <input type="checkbox"/>	TALADRO <input type="checkbox"/>	ESCALERA <input type="checkbox"/>
PROTECTOR AUDITIVO <input type="checkbox"/>	JUEGO DE LLAVE <input type="checkbox"/>	MOTOSOLDADORA <input type="checkbox"/>	MASCARILLA CONTRA POLVOS <input type="checkbox"/>
ANILIZACION <input type="checkbox"/>	SIERRA ELECTRICA <input type="checkbox"/>	GENERADOR <input type="checkbox"/>	GUANTES API <input type="checkbox"/>
	CINTA DE SEGURIDAD <input type="checkbox"/>	CALADORA <input type="checkbox"/>	MARTILLOS <input type="checkbox"/>

PRINCIPALES ACTIVIDADES A REALIZAR:

SIMBOLOS

RIESGOS POTENCIALES

MEDIDAS DE PREVENCION DE RIESGOS

	SIMBOLOS					RIESGOS POTENCIALES	MEDIDAS DE PREVENCION DE RIESGOS
	Q	G	A	C	E		
1. <u>Enrocado de muro de proteccion de margen Izq. nivel Intermedio</u>		/		/		<u>Daño Ocular</u>	1. <u>E. P.P.</u>
2.							2.
3.							3.
4. <u>Transporte de Rocas para enrocado de proteccion.</u>		/		/		<u>Volquete</u>	4. <u>E.P.P.</u>
5.							5.
6.							6.
7.							7.
8.							8.

Q = Quemaduras G = golpes A = Asfixia C = Caídas E = Electrocutación

ANTES DE INICIAR UN TRABAJO, DETENTE UN MINUTO Y ANALIZA:

SI NO

1. ¿He identificado todas las energías peligrosas y están controladas adecuadamente?	/	
2. ¿Se exactamente qué voy hacer y como lo voy a hacer, sin correr riesgos?	/	
3. ¿Tengo bien entendido el procedimiento para realizar el trabajo?	/	
4. ¿Las herramientas y el equipo que voy a utilizar son adecuadas y están en buen estado?	/	
5. ¿El equipo de protección personal, para este trabajo es el adecuado y está en condición segura de uso?	/	
6. ¿Tengo todos los recursos para trabajar de forma segura?	/	
7. ¿El área donde voy a trabajar, está limpia, ordenada y segura?	/	
8. ¿Estoy física y anímicamente habilitado para realizar este trabajo?	/	
9. ¿El trabajo ha sido planeado para hacerlo seguro y sin apresuramiento?	/	
10. ¿Los andamios o escaleras están armados de manera segura?	/	
11. ¿Están las máquinas herramientas preparadas para el trabajo?	/	

CUADRO UNA DE ESTAS PREGUNTAS DEBE CONTESTARSE SATISFACTORIAMENTE ANTES DE QUE INICIE UN TRABAJO

RECUERDA: Ningún trabajo es tan importante que lo no puedas tomar el tiempo para pensar en cómo hacerlo completamente de manera segura!

Conformidad y autorización de las actividades.

Comentarios y Observaciones:

con pulido con lo Planificado

Nombre y firma del capataz o encargado del grupo.

Juan Carlos Tite

Hora: 07:00 am

Nombre y firma del Ing. de campo y/o residente.

Ing. Wellington Guato

Hora: 07:00 am

Nombre y Firma de fiscalización.

Hora: 07:00 am



PERMISO DE TRABAJO

PERMISO

Pag. 2 de 2

Enrocado del Muro.

FECHA: 19/05/2022.

HORA DE PERMISO: 07:00 AM.

CONFORMADO DEL PERSONAL

N°	NOMBRES Y APELLIDOS	CARGO	FIRMA
1	David Aranda.	Obrero	
2	Carlos Tite	Maestro.	
3	Denice Andy	Cocina.	
4	Jaime Zabala	Obrero	
5	Rony Zambrano	Obrero	
6	Ramiro Zabala	Obrero.	
7	Robert. Espin.	Operador.	
8	Fabian Izurieta.	Obrero	
9			
10			
11			
12			
13			
14			
15			
16			
17			
18			

EMPRESA: *ARKO*

PROYECTO: *Puente*

Fecha: *20/05/2022 07:00*

ACTIVIDAD: *Enrocado Nivel Enrocado Intermedio*

DESCRIPCION DEL TRABAJO

Trabajos en alturas (/) Trabajos con fuego () Trabajos eléctricos () Trabajos en espacios confinados (/)

Trabajos a nivel de suelo (/)

HERRAMIENTA, EPP Y EQUIPO A VERIFICAR ANTES DE INICIAR EL TRABAJO (MARCAR EN EL RECUADRO)

ARNES CON LINEAS DE VIDA <input type="checkbox"/>	EXTINTOR <input type="checkbox"/>	LONA ANTI-CHISPA <input type="checkbox"/>	PULIDORA <input type="checkbox"/>
GUANTES <input type="checkbox"/>	CALZADO <input type="checkbox"/>	MINIPULIDOR <input type="checkbox"/>	MOTOSIERRA <input type="checkbox"/>
CASCO <input type="checkbox"/>	BOTIQUIN <input type="checkbox"/>	HERRAMIENTA MANUAL <input type="checkbox"/>	ANDAMIOS <input type="checkbox"/>
PROTECTOR FACIAL <input type="checkbox"/>	COMPACTADOR <input type="checkbox"/>	TALADRO <input type="checkbox"/>	ESCALERA <input type="checkbox"/>
PROTECTOR AUDITIVO <input type="checkbox"/>	JUEGO DE LLAVE <input type="checkbox"/>	MOTOSOLDADORA <input type="checkbox"/>	MASCARILLA CONTRA POLVOS <input type="checkbox"/>
ANALIZACION <input type="checkbox"/>	SIERRA ELECTRICA <input type="checkbox"/>	GENERADOR <input type="checkbox"/>	GUANTES API <input type="checkbox"/>
	CINTA DE SEGURIDAD <input type="checkbox"/>	CALADORA <input type="checkbox"/>	MARTILLOS <input type="checkbox"/>

PRINCIPALES ACTIVIDADES A REALIZAR:

SIMBOLOS

Q G A C E

RIESGOS POTENCIALES

MEDIDAS DE PREVENCION DE RIESGOS

1. <i>Enrocado nivel intermedio superior del enrocado de protección.</i>		1	1			<i>Dono Caer</i>	1. <i>E.P.P.</i>
2.							2.
3.							3.
4. <i>Transporte de Rocas en el Marge Top.</i>		1	1			<i>Volgato</i>	4. <i>E.P.P.</i>
5.							5.
6.							6.
7. <i>Toma de Medidas</i>		1	1			<i>Topografica</i>	7. <i>E.P.P.</i>
8.							8.

Q = Quemaduras G = golpes A = Asfixia C = Caídas E = Electrocuación

ANTES DE INICIAR UN TRABAJO, DEBENTE UN MINUTO Y ANALIZA:

	SI	NO
1. ¿He identificado todas las energías peligrosas y están controladas adecuadamente?	/	
2. ¿Se exactamente qué voy hacer y como lo voy a hacer, sin correr riesgos?	/	
3. ¿Tengo bien entendido el procedimiento para realizar el trabajo?	/	
4. ¿Las herramientas y el equipo que voy a utilizar son adecuadas y están en buen estado?	/	
5. ¿El equipo de protección personal, para este trabajo es el adecuado y está en condición segura de uso?	/	
6. ¿Tengo todos los recursos para trabajar de forma segura?	/	
7. ¿El área donde voy a trabajar, está limpia, ordenada y segura?	/	
8. ¿Estoy física y anímicamente habilitado para realizar este trabajo?	/	
9. ¿El trabajo ha sido planeado para hacerlo seguro y sin apresuramiento?	/	
10. ¿Los andamios o escaleras están armados de manera segura?	/	
11. ¿Están las máquinas herramientas preparadas para el trabajo?	/	

Conformidad y autorización de las actividades.

Comentarios y Observaciones:

Cumpliendo con lo Planificado

Nombre y firma del capataz o encargado del grupo.

Juan Carlos Tite

Hora: 07:00 am

Nombre y firma del Ing. de campo y/o residente.

Ing. Wellington Guato

Hora: 07:00 am

Nombre y Firma de fiscalización.

Hora: 07:00 am



PERMISO DE TRABAJO

PERMISO

Pag. 2 de 2

Enrocado Nivel de Enrocado Intermedio

FECHA: 20/05/2022

HORA DE PERMISO: 07:00 Am

CONFORMADO DEL PERSONAL

N°	NOMBRES Y APELLIDOS	CARGO	FIRMA
1	Fabioín Izurieta	Obrero.	
2	Romero Zabala.	Obrero	
3	Carlos Tite	Maestro	
4	Denice Andy	Cocina	
5	Rony Zambrano.	Obrero	
6	David Aranda	Obrero	
7	Robert Espín	Operador.	
8	Jaime Zabala.	Obreros	
9			
10			
11			
12			
13			
14			
15			
16			
17			
18			

EMPRESA: *ARKO*

PROYECTO: *Puente*

Fecha: *23/05/2002 07:00*

ACTIVIDAD: *Enrocado nivel intermedio parte frontal*

DESCRIPCION DEL TRABAJO

Trabajos en alturas (/) Trabajos con fuego () Trabajos eléctricos () Trabajos en espacios confinados (/)
 Trabajos a nivel de suelo (/)

HERRAMIENTA, EPP Y EQUIPO A VERIFICAR ANTES DE INICIAR EL TRABAJO (MARCAR EN EL RECUADRO)

ARNES CON LINEAS DE VIDA <input type="checkbox"/>	EXTINTOR <input type="checkbox"/>	LONA ANTI-CHISPA <input type="checkbox"/>	PULIDORA <input type="checkbox"/>
GUANTES <input type="checkbox"/>	CALZADO <input type="checkbox"/>	MINIPULIDOR <input type="checkbox"/>	MOTOSIERRA <input type="checkbox"/>
CASCO <input type="checkbox"/>	BOTIQUIN <input type="checkbox"/>	HERRAMIENTA MANUAL <input type="checkbox"/>	ANDAMIOS <input type="checkbox"/>
PROTECTOR FACIAL <input type="checkbox"/>	COMPACTADOR <input type="checkbox"/>	TALADRO <input type="checkbox"/>	ESCALERA <input type="checkbox"/>
PROTECTOR AUDITIVO <input type="checkbox"/>	JUEGO DE LLAVE <input type="checkbox"/>	MOTOSOLDADORA <input type="checkbox"/>	MASCARILLA CONTRA POLVOS <input type="checkbox"/>
SEÑALIZACION <input type="checkbox"/>	SIERRA ELECTRICA <input type="checkbox"/>	GENERADOR <input type="checkbox"/>	GUANTES API <input type="checkbox"/>
	CINTA DE SEGURIDAD <input type="checkbox"/>	CALADORA <input type="checkbox"/>	MARTILLOS <input type="checkbox"/>

PRINCIPALES ACTIVIDADES A REALIZAR:	SIMBOLOS					RIESGOS POTENCIALES	MEDIDAS DE PREVENCION DE RIESGOS
	Q	G	A	C	E		
1. Enrocado nivel intermedio parte frontal		1		1		Daño Cables	1. E.P.P.
2. Final Frontal y lateral-muro de protección Izq.							2.
3.							3.
4.							4.
5. Transporte de Rocas pesado		1		1		Volgante	5. E.P.P.
6.							6.
7. Logística para permisionado de enrocado de protección		1		1		Daño Cables	7. E.P.P.
8.							8.

Q = Quemaduras G = golpes A = Asfixia C = Caídas E = Electrocutión

ANTES DE INICIAR UN TRABAJO, DEBERE UN MINUTO Y ANTES:

	SI	NO
1. ¿He identificado todas las energías peligrosas y están controladas adecuadamente?	/	
2. ¿Se exactamente qué voy hacer y como lo voy a hacer, sin correr riesgos?	/	
3. ¿Tengo bien entendido el procedimiento para realizar el trabajo?	/	
4. ¿Las herramientas y el equipo que voy a utilizar son adecuadas y están en buen estado?	/	
5. ¿El equipo de protección personal, para este trabajo es el adecuado y está en condición segura de uso?	/	
6. ¿Tengo todos los recursos para trabajar de forma segura?	/	
7. ¿El área donde voy a trabajar, está limpia, ordenada y segura?	/	
8. ¿Estoy física y anímicamente habilitado para realizar este trabajo?	/	
9. ¿El trabajo ha sido planeado para hacerlo seguro y sin apresuramiento?	/	
10. ¿Los andamios o escaleras están armados de manera segura?	/	
11. ¿Están las máquinas herramientas preparadas para el trabajo?	/	

Conformidad y autorización de las actividades.

Comentarios y Observaciones:

Cumplido con lo Permiso

Nombre y firma del capataz o encargado del grupo.	Juan Carlos Tite <i>[Firma]</i>	Hora: 07:00 am
Nombre y firma del Ing. de campo y/o residente.	Ing. Wellington Guato <i>[Firma]</i>	Hora: 07:00 am
Nombre y Firma de fiscalización.		Hora: 07:00 am



PERMISO DE TRABAJO

PERMISO

Pag. 2 de 2

Enrocado nivel Intermedio parte frontal

FECHA: 23/05/2022.

HORA DE PERMISO: 07:00 Am.

CONFORMADO DEL PERSONAL

N°	NOMBRES Y APELLIDOS	CARGO	FIRMA
1	Corbs Tile	Maestro	
2	Denise Andy	Cocina	
3	Robert Espin	Operador.	
4	Jaime Zabala	Obrero	
5	Ramiro Zabala	Obrero	
6	David Aranda	Obrero	
7	Fabian Izurieta	Obrero	
8	Rony Zambrano	Obrero	
9			
10			
11			
12			
13			
14			
15			
16			
17			
18			

EMPRESA: *ARKO*

PROYECTO: *Puente*

Fecha: *24/05/2022 07:00*

ACTIVIDAD: *Hormigonado enrocado de Protección*

DESCRIPCION DEL TRABAJO

Trabajos en alturas (/) Trabajos con fuego () Trabajos eléctricos () Trabajos en espacios confinados (/)
 Trabajos a nivel de suelo (/)

HERRAMIENTA, EPP Y EQUIPO A VERIFICAR ANTES DE INICIAR EL TRABAJO (MARCAR EN EL RECUADRO)

ARNES CON LINEAS DE VIDA <input checked="" type="checkbox"/>	EXTINTOR <input checked="" type="checkbox"/>	LONA ANTI-CHISPA <input type="checkbox"/>	PULIDORA <input type="checkbox"/>
GUANTES <input type="checkbox"/>	CALZADO <input type="checkbox"/>	MINIPULIDOR <input type="checkbox"/>	MOTOSIERRA <input type="checkbox"/>
CASCO <input type="checkbox"/>	BOTIQUIN <input type="checkbox"/>	HERRAMIENTA MANUAL <input type="checkbox"/>	ANDAMIOS <input type="checkbox"/>
PROTECTOR FACIAL <input type="checkbox"/>	COMPACTADOR <input type="checkbox"/>	TALADRO <input type="checkbox"/>	ESCALERA <input type="checkbox"/>
PROTECTOR AUDITIVO <input type="checkbox"/>	JUEGO DE LLAVE <input type="checkbox"/>	MOTOSOLDADORA <input type="checkbox"/>	MASCARILLA CONTRA POLVOS <input type="checkbox"/>
SEÑALIZACION <input type="checkbox"/>	SIERRA ELECTRICA <input type="checkbox"/>	GENERADOR <input type="checkbox"/>	GUANTES API <input type="checkbox"/>
	CINTA DE SEGURIDAD <input type="checkbox"/>	CALADORA <input type="checkbox"/>	MARTILLOS <input type="checkbox"/>

PRINCIPALES ACTIVIDADES A REALIZAR:	SIMBOLOS					RIESGOS POTENCIALES	MEDIDAS DE PREVENCION DE RIESGOS
	Q	G	A	C	E		
1. <i>Hormigonado enrocado de protección</i>		1		1		<i>Dono Caídas</i>	1. <i>E.P.P</i>
2. <i>nivel medio cubrido Isog</i>							2.
3.							3.
4. <i>Transporte de Rocas, para enrocado de Protección</i>		1		1		<i>Volguste</i>	4. <i>E.P.P</i>
5.							5.
6.							6.
7. <i>Stock de Material mayor derecho</i>		1		1		<i>Volguste/queque</i>	7. <i>E.P.P.</i>
8.							8.

Q = Quemaduras G = golpes A = Asfixia C = Caídas E = Electrocuación

ANTES DE INICIAR UN TRABAJO, DEBENTE UN MINUTO Y ANALIZA:

	SI	NO
1. ¿He identificado todas las energías peligrosas y están controladas adecuadamente?	/	
2. ¿Se exactamente qué voy hacer y como lo voy a hacer, sin correr riesgos?	/	
3. ¿Tengo bien entendido el procedimiento para realizar el trabajo?	/	
4. ¿Las herramientas y el equipo que voy a utilizar son adecuadas y están en buen estado?	/	
5. ¿El equipo de protección personal, para este trabajo es el adecuado y está en condición segura de uso?	/	
6. ¿Tengo todos los recursos para trabajar de forma segura?	/	
7. ¿El área donde voy a trabajar, está limpia, ordenada y segura?	/	
8. ¿Estoy física y anímicamente habilitado para realizar este trabajo?	/	
9. ¿El trabajo ha sido planeado para hacerlo seguro y sin apresuramiento?	/	
10. ¿Los andamios o escaleras están armados de manera segura?	/	
11. ¿Están las máquinas herramientas preparadas para el trabajo?	/	

PARA UNA DE ESTAS PREGUNTAS DEBE CONTESTAR SIEMPRE POSITIVAMENTE ANTES DE COMENZAR UN TRABAJO. RECUERDA: Ningún trabajo es tan importante que la tu salud, tiempo o bienes, merezcan ser sacrificados completamente de manera segura!

Conformidad y autorización de las actividades.

Comentarios y Observaciones:

Compliendo con lo planificado

Nombre y firma del capataz o encargado del grupo.	Juan Carlos Tite <i>Juan Carlos Tite</i>	Hora: 07:00 am
Nombre y firma del Ing. de campo y/o residente.	Ing. Wellington Guato <i>Wellington Guato</i>	Hora: 07:00 am
Nombre y Firma de fiscalización.		Hora: 07:00 am



PERMISO DE TRABAJO

PERMISO

Pag. 2 de 2

Hormigonado enrocado de Protección

FECHA: 24/05/2022.

HORA DE PERMISO: 07:00 AM.

CONFORMADO DEL PERSONAL

N°	NOMBRES Y APELLIDOS	CARGO	FIRMA
1	Ramiro Zabala	Obrero	
2	Robert Espin	Operador.	
3	Rony Zambrano	Obrero.	
4	Carlos Tile.	Maestro.	
5	Denice Andy	Cocina.	
6	Jaime Zabala	Obrero	
7	David Aranda	Obreros	
8	Fabian Izurieta	Obreros	
9			
10			
11			
12			
13			
14			
15			
16			
17			
18			

EMPRESA: *ARKO*

PROYECTO: *Puente*

Fecha: *25/05/2022* *07:00*

ACTIVIDAD: *Enrocado Nivel Superior*

DESCRIPCION DEL TRABAJO

Trabajos en alturas () Trabajos con fuego () Trabajos eléctricos () Trabajos en espacios confinados ()
 Trabajos a nivel de suelo ()

HERRAMIENTA, EPP Y EQUIPO A VERIFICAR ANTES DE INICIAR EL TRABAJO (MARCAR EN EL RECUADRO)

ARNES CON LINEAS DE VIDA <input checked="" type="checkbox"/>	EXTINTOR <input checked="" type="checkbox"/>	LONA ANTI-CHISPA <input checked="" type="checkbox"/>	PULIDORA <input type="checkbox"/>
GUANTES <input type="checkbox"/>	CALZADO <input type="checkbox"/>	MINIPULIDOR <input type="checkbox"/>	MOTOSIERRA <input type="checkbox"/>
CASCO <input type="checkbox"/>	BOTIQUIN <input type="checkbox"/>	HERRAMIENTA MANUAL <input type="checkbox"/>	ANDAMIOS <input type="checkbox"/>
PROTECTOR FACIAL <input type="checkbox"/>	COMPACTADOR <input type="checkbox"/>	TALADRO <input type="checkbox"/>	ESCALERA <input type="checkbox"/>
PROTECTOR AUDITIVO <input type="checkbox"/>	JUEGO DE LLAVE <input type="checkbox"/>	MOTOSOLDADORA <input type="checkbox"/>	MASCARILLA CONTRA POLVOS <input type="checkbox"/>
SEÑALIZACION <input type="checkbox"/>	SIERRA ELECTRICA <input type="checkbox"/>	GENERADOR <input type="checkbox"/>	GUANTES API <input type="checkbox"/>
	CINTA DE SEGURIDAD <input type="checkbox"/>	CALADORA <input type="checkbox"/>	MARTILLOS <input type="checkbox"/>

PRINCIPALES ACTIVIDADES A REALIZAR:	SIMBOLOS					RIESGOS POTENCIALES	MEDIDAS DE PREVENCION DE RIESGOS
	Q	G	A	C	E		
1. <i>Enrocado nivel Superior frontal Izq</i>		<i>1</i>		<i>1</i>		<i>Dono Ocular</i>	1. <i>E.R.P.</i>
2.							2.
3. <i>Enrocado nivel ent. frontal Derecha</i>		<i>1</i>		<i>1</i>		<i>Dono Ocular</i>	3. <i>E.R.P.</i>
4.							4.
5. <i>Transporte de material pitreo-Roca.</i>		<i>1</i>		<i>1</i>		<i>Volquete</i>	5. <i>E.R.P.</i>
6.							6.
7.							7.
8.							8.

Q = Quemaduras G = golpes A = Asfixia C = Caídas E = Electrocuación

ANTES DE INICIAR UN TRABAJO, DEBERTE UN MINUTO Y ANALIZA:

	SI	NO
1. ¿He identificado todas las energías peligrosas y están controladas adecuadamente?	<input checked="" type="checkbox"/>	<input type="checkbox"/>
2. ¿Se exactamente qué voy hacer y como lo voy a hacer, sin correr riesgos?	<input checked="" type="checkbox"/>	<input type="checkbox"/>
3. ¿Tengo bien entendido el procedimiento para realizar el trabajo?	<input checked="" type="checkbox"/>	<input type="checkbox"/>
4. ¿Las herramientas y el equipo que voy a utilizar son adecuadas y están en buen estado?	<input checked="" type="checkbox"/>	<input type="checkbox"/>
5. ¿El equipo de protección personal, para este trabajo es el adecuado y está en condición segura de uso?	<input checked="" type="checkbox"/>	<input type="checkbox"/>
6. ¿Tengo todos los recursos para trabajar de forma segura?	<input checked="" type="checkbox"/>	<input type="checkbox"/>
7. ¿El área donde voy a trabajar, está limpia, ordenada y segura?	<input checked="" type="checkbox"/>	<input type="checkbox"/>
8. ¿Estoy física y anímicamente habilitado para realizar este trabajo?	<input checked="" type="checkbox"/>	<input type="checkbox"/>
9. ¿El trabajo ha sido planeado para hacerlo seguro y sin apresuramiento?	<input checked="" type="checkbox"/>	<input type="checkbox"/>
10. ¿Los andamios o escaleras están armados de manera segura?	<input checked="" type="checkbox"/>	<input type="checkbox"/>
11. ¿Están las máquinas herramientas preparadas para el trabajo?	<input checked="" type="checkbox"/>	<input type="checkbox"/>

CADA UNA DE ESTAS PREGUNTAS DEBE CONTESTARSE SATISFACTORIAMENTE ANTES DE QUE INICIE UN TRABAJO. RECUERDA: iniciar trabajo es un momento que no se puede llamar al tiempo para pensar si como hacerlo completamente de manera segura!

Conformidad y autorización de las actividades.

Comentarios y Observaciones: *completo con lo Planificado*

Nombre y firma del capataz o encargado del grupo.	Juan Carlos Tita <i>Juan Carlos Tita</i>	Hora: 07:00 am
Nombre y firma del Ing. de campo y/o residente.	Ing. Wellington Guato <i>Wellington Guato</i>	Hora: 07:00 am
Nombre y Firma de fiscalización.		Hora: 07:00 am



PERMISO DE TRABAJO

PERMISO

Pag. 2 de 2

Enrocado Nivel Superior

FECHA: 25/05/2022

HORA DE PERMISO: 07:00 AM

CONFORMADO DEL PERSONAL

N°	NOMBRES Y APELLIDOS	CARGO	FIRMA
1	Carlos Tite	Maestro	
2	Ramiro Zabala	Obrero	
3	Denice Andy	Cocina	
4	Jaime Zabala	Obrero	
5	Robert Espin	Operador	
6	David Aranda	Obrero	
7	Rony Zambromo	Obrero	
8	Eabian Izurieta	Obrero	
9			
10			
11			
12			
13			
14			
15			
16			
17			
18			

EMPRESA: *ARKO*

PROYECTO: *Puentes*

Fecha: *26/05/2021* *07:00*

ACTIVIDAD: *Enrocado Nivel Superior parte frontal*

DESCRIPCIÓN DEL TRABAJO

Trabajos en alturas (*/*) Trabajos con fuego () Trabajos eléctricos () Trabajos en espacios confinados (*/*)
 Trabajos a nivel de suelo (*/*)

HERRAMIENTA, EPP Y EQUIPO A VERIFICAR ANTES DE INICIAR EL TRABAJO (MARCAR EN EL RECUADRO)

ARNES CON LINEAS DE VIDA <input type="checkbox"/>	EXTINTOR <input type="checkbox"/>	LONA ANTI-CHISPA <input type="checkbox"/>	PULIDORA <input type="checkbox"/>
GUANTES <input type="checkbox"/>	CALZADO <input type="checkbox"/>	MINIPULIDOR <input type="checkbox"/>	MOTOSIERRA <input type="checkbox"/>
CASCO <input type="checkbox"/>	BOTIQUIN <input type="checkbox"/>	HERRAMIENTA MANUAL <input type="checkbox"/>	ANDAMIOS <input type="checkbox"/>
PROTECTOR FACIAL <input type="checkbox"/>	COMPACTADOR <input type="checkbox"/>	TALADRO <input type="checkbox"/>	ESCALERA <input type="checkbox"/>
PROTECTOR AUDITIVO <input type="checkbox"/>	JUEGO DE LLAVE <input type="checkbox"/>	MOTOSOLDADORA <input type="checkbox"/>	MASCARILLA CONTRA POLVOS <input type="checkbox"/>
SEÑALIZACION <input type="checkbox"/>	SIERRA ELECTRICA <input type="checkbox"/>	GENERADOR <input type="checkbox"/>	GUANTES API <input type="checkbox"/>
	CINTA DE SEGURIDAD <input type="checkbox"/>	CALADORA <input type="checkbox"/>	MARTILLOS <input type="checkbox"/>

PRINCIPALES ACTIVIDADES A REALIZAR:	SIMBOLOS					RIESGOS POTENCIALES	MEDIDAS DE PREVENCION DE RIESGOS
	Q	G	A	C	E		
1. <i>Enrocado nivel Superior parte frontal y lateral de enrocado de protección morpen Feg.</i>		<i>1</i>		<i>1</i>		<i>Daño Ocular</i>	1. <i>EPP</i>
2.							2.
3.							3.
4.							4.
5. <i>Enrocado nivel inferior parte frontal y lateral de enrocado derecho</i>		<i>1</i>		<i>1</i>		<i>Daño Ocular</i>	5. <i>E.P.P.</i>
6.							6.
7.							7.
8. <i>Transporte de Roca - derecho</i>		<i>1</i>		<i>1</i>		<i>Volquete</i>	8. <i>E.P.P.</i>

Q = Quemaduras G = golpes A = Asfixia C = Caídas E = Electrocuación

ANTES DE INICIAR UN TRABAJO, DETENTE UN MINUTO Y ANALIZA:

	SI	NO
1. ¿He identificado todas las energías peligrosas y están controladas adecuadamente?	<i>/</i>	
2. ¿Se exactamente qué voy hacer y como lo voy a hacer, sin correr riesgos?	<i>/</i>	
3. ¿Tengo bien entendido el procedimiento para realizar el trabajo?	<i>/</i>	
4. ¿Las herramientas y el equipo que voy a utilizar son adecuadas y están en buen estado?	<i>/</i>	
5. ¿El equipo de protección personal, para este trabajo es el adecuado y está en condición segura de uso?	<i>/</i>	
6. ¿Tengo todos los recursos para trabajar de forma segura?	<i>/</i>	
7. ¿El área donde voy a trabajar, está limpia, ordenada y segura?	<i>/</i>	
8. ¿Estoy física y anímicamente habilitado para realizar este trabajo?	<i>/</i>	
9. ¿El trabajo ha sido planeado para hacerlo seguro y sin apresuramiento?	<i>/</i>	
10. ¿Los andamios o escaleras están armados de manera segura?	<i>/</i>	
11. ¿Están las máquinas herramientas preparadas para el trabajo?	<i>/</i>	

Conformidad y autorización de las actividades.

Comentarios y Observaciones:

cumpliendo con lo planificado

Nombre y firma del capataz o encargado del grupo.	Juan Carlos Tite <i>Juan Carlos Tite</i>	Hora: 07:00 am
Nombre y firma del Ing. de campo y/o residente.	Ing. Wellington Guato <i>Wellington Guato</i>	Hora: 07:00 am
Nombre y Firma de fiscalización.		Hora: 07:00 am



PERMISO DE TRABAJO

PERMISO

Pag. 2 de 2

Enrocado Nivel Superior parte frontal

FECHA: 26/05/2022.

HORA DE PERMISO: 07:00 am

CONFORMADO DEL PERSONAL

N°	NOMBRES Y APELLIDOS	CARGO	FIRMA
1	Denice Andy	Cocina	
2	Ramiro Zabala	Obrero	
3	Robert Zambrano	Obrero	
4	Carlos tile	Maestro	
5	Jaime Zabala	Obrero	
6	David Aranda	Obrero	
7	Robert Espin	Operador	
8	Fabian Izurieta	Obrero	
9			
10			
11			
12			
13			
14			
15			
16			
17			
18			

EMPRESA:

ARKO

PROYECTO:

Puentes

Fecha:

27/09/2022 07:00

ACTIVIDAD:

Transporte de Poca derecha/Isq.

DESCRIPCIÓN DEL TRABAJO

Trabajos en alturas (*h*) Trabajos con fuego () Trabajos eléctricos () Trabajos en espacios confinados (*h*)
 Trabajos a nivel de suelo (*h*)

HERRAMIENTA, EPP Y EQUIPO A VERIFICAR ANTES DE INICIAR EL TRABAJO (MARCAR EN EL RECUADRO)

ARNES CON LINEAS DE VIDA <input type="checkbox"/>	EXTINTOR <input type="checkbox"/>	LONA ANTI-CHISPA <input type="checkbox"/>	PULIDORA <input type="checkbox"/>
GUANTES <input type="checkbox"/>	CALZADO <input type="checkbox"/>	MINIPULIDOR <input type="checkbox"/>	MOTOSIERRA <input type="checkbox"/>
CASCO <input type="checkbox"/>	BOTIQUIN <input type="checkbox"/>	HERRAMIENTA MANUAL <input type="checkbox"/>	ANDAMIOS <input type="checkbox"/>
PROTECTOR FACIAL <input type="checkbox"/>	COMPACTADOR <input type="checkbox"/>	TALADRO <input type="checkbox"/>	ESCALERA <input type="checkbox"/>
PROTECTOR AUDITIVO <input type="checkbox"/>	JUEGO DE LLAVE <input type="checkbox"/>	MOTOSOLDADORA <input type="checkbox"/>	MASCARILLA CONTRA POLVOS <input type="checkbox"/>
SEÑALIZACION <input type="checkbox"/>	SIERRA ELECTRICA <input type="checkbox"/>	GENERADOR <input type="checkbox"/>	GUANTES API <input type="checkbox"/>
	CINTA DE SEGURIDAD <input type="checkbox"/>	CALADORA <input type="checkbox"/>	MARTILLOS <input type="checkbox"/>

PRINCIPALES ACTIVIDADES A REALIZAR:	SIMBOLOS					RIESGOS POTENCIALES	MEDIDAS DE PREVENCION DE RIESGOS
	Q	G	A	C	E		
1. <i>Transporte de Poca Derecha/Isq.</i>		<i>1</i>		<i>1</i>		<i>Volquete</i>	1. <i>E.P.P.</i>
2.							2.
3. <i>Toma de medidas de enrocado de proteccion Isq</i>		<i>1</i>		<i>1</i>		<i>Topografía</i>	3. <i>E.P.P.</i>
4.							4.
5.							5.
6. <i>Logística para hormigonado en Arco Isq.</i>	<i>1</i>			<i>1</i>		<i>Daño Ocular</i>	6. <i>E.P.P.</i>
7.							7.
8. <i>Enrocado Derecha / nivel inferior Isq.</i>	<i>1</i>			<i>1</i>		<i>Daño Ocular</i>	8. <i>E.P.P.</i>

Q = Quemaduras G = golpes A = Asfixia C = Caídas E = Electrocutión

ANTES DE INICIAR UN TRABAJO, DETENTE UN MINUTO Y ANALIZA:

	SI	NO
1. ¿He identificado todas las energías peligrosas y están controladas adecuadamente?	<i>/</i>	
2. ¿Se exactamente qué voy hacer y como lo voy a hacer, sin correr riesgos?	<i>/</i>	
3. ¿Tengo bien entendido el procedimiento para realizar el trabajo?	<i>/</i>	
4. ¿Las herramientas y el equipo que voy a utilizar son adecuadas y están en buen estado?	<i>/</i>	
5. ¿El equipo de protección personal, para este trabajo es el adecuado y está en condición segura de uso?	<i>/</i>	
6. ¿Tengo todos los recursos para trabajar de forma segura?	<i>/</i>	
7. ¿El área donde voy a trabajar, está limpia, ordenada y segura?	<i>/</i>	
8. ¿Estoy física y anímicamente habilitado para realizar este trabajo?	<i>/</i>	
9. ¿El trabajo ha sido planeado para hacerlo seguro y sin apresuramiento?	<i>/</i>	
10. ¿Los andamios o escaleras están armados de manera segura?	<i>/</i>	
11. ¿Están las máquinas herramientas preparadas para el trabajo?	<i>/</i>	

Conformidad y autorización de las actividades.

Comentarios y Observaciones:

cumpliendo como planificado

Nombre y firma del capataz o encargado del grupo.	Juan Carlos Tite <i>[Firma]</i>	Hora: 07:00 am
Nombre y firma del Ing. de campo y/o residente.	Ing. Wellington Guato <i>[Firma]</i>	Hora: 07:00 am
Nombre y Firma de fiscalización.		Hora: 07:00 am



PERMISO DE TRABAJO

PERMISO

Pag. 2 de 2

Transporte de Pasajeros derecha Izquierdo

FECHA: 27/05/2022

HORA DE PERMISO: 07:00 am

CONFORMADO DEL PERSONAL

N°	NOMBRES Y APELLIDOS	CARGO	FIRMA
1	Ramiro Zabala	Obreiro	
2	Jaime Zabala	Obreiro	
3	Carlos tile	Maestro	
4	Denico Andy	Cocina	
5	Robert Espin	Obreiro	
6	Rony Zambrano	Obreiro	
7	David Aranda	Obreiro	
8	Fabian Izurieta	Obreiro	
9			
10			
11			
12			
13			
14			
15			
16			
17			
18			



PERMISO PARA TRABAJO

PERMISO

Página 1 de 2

EMPRESA:

ARKO

PROYECTO:

Puente

Fecha:

30/05/2022

07:00

ACTIVIDAD:

Transporte de Material pétreo (Pocas)

DESCRIPCION DEL TRABAJO

Trabajos en alturas (/) Trabajos con fuego () Trabajos eléctricos () Trabajos en espacios confinados (/)

Trabajos a nivel de suelo (/)

HERRAMIENTA, EPP Y EQUIPO A VERIFICAR ANTES DE INICIAR EL TRABAJO (MARCAR EN EL RECUADRO)

ARNES CON LINEAS DE VIDA <input type="checkbox"/>	EXTINTOR <input type="checkbox"/>	LONA ANTI-CHISPA <input type="checkbox"/>	PULIDORA <input type="checkbox"/>
GUANTES <input type="checkbox"/>	CALZADO <input type="checkbox"/>	MINIPULIDOR <input type="checkbox"/>	MOTOSIERRA <input type="checkbox"/>
CASCO <input type="checkbox"/>	BOTIQUIN <input type="checkbox"/>	HERRAMIENTA MANUAL <input type="checkbox"/>	ANDAMIOS <input type="checkbox"/>
PROTECTOR FACIAL <input type="checkbox"/>	COMPACTADOR <input type="checkbox"/>	TALADRO <input type="checkbox"/>	ESCALERA <input type="checkbox"/>
PROTECTOR AUDITIVO <input type="checkbox"/>	JUEGO DE LLAVE <input type="checkbox"/>	MOTOSOLDADORA <input type="checkbox"/>	MASCARILLA CONTRA POLVOS <input type="checkbox"/>
SEÑALIZACION <input type="checkbox"/>	SIERRA ELECTRICA <input type="checkbox"/>	GENERADOR <input type="checkbox"/>	GUANTES API <input type="checkbox"/>
	CINTA DE SEGURIDAD <input type="checkbox"/>	CALADORA <input type="checkbox"/>	MARTILLOS <input type="checkbox"/>

PRINCIPALES ACTIVIDADES A REALIZAR:	SIMBOLOS					RIESGOS POTENCIALES	MEDIDAS DE PREVENCION DE RIESGOS
	Q	G	A	C	E		
1. Transporte de material pétreo (Pocas)		1		1		Volquete	1. E. P.P.
2. para anclando de protección derecho							2.
3.							3.
4. Abatimiento de nivel frático						Nivel agua	4. E.P.P.
5. Margen derecho							5.
6.							6.
7.							7.
8.							8.

Q = Quemaduras G = golpes A = Asfixia C = Caídas E = Electrocutión

ANTES DE INICIAR UN TRABAJO, DETENTE UN MINUTO Y ANALIZA

	SI	NO
1. ¿He identificado todas las energías peligrosas y están controladas adecuadamente?	/	
2. ¿Se exactamente qué voy hacer y como lo voy a hacer, sin correr riesgos?	/	
3. ¿Tengo bien entendido el procedimiento para realizar el trabajo?	/	
4. ¿Las herramientas y el equipo que voy a utilizar son adecuadas y están en buen estado?	/	
5. ¿El equipo de protección personal, para este trabajo es el adecuado y está en condición segura de uso?	/	
6. ¿Tengo todos los recursos para trabajar de forma segura?	/	
7. ¿El área donde voy a trabajar, está limpia, ordenada y segura?	/	
8. ¿Estoy física y anímicamente habilitado para realizar este trabajo?	/	
9. ¿El trabajo ha sido planeado para hacerlo seguro y sin apresuramiento?	/	
10. ¿Los andamios o escaleras están armados de manera segura?	/	
11. ¿Están las máquinas herramientas preparadas para el trabajo?	/	

CADA UNA DE ESTAS PREGUNTAS DEBE CONTESTARSE SATISFACTORIAMENTE ANTES DE QUE INICIE UN TRABAJO

RECUERDA: Ningún trabajo es tan importante que lo puedas hacer en el tiempo que necesitas para planearlo completamente de manera segura.

Conformidad y autorización de las actividades.

Comentarios y Observaciones:

Cumpliendo con lo Planificado

Nombre y firma del capataz o encargado del grupo.	Juan Carlos Tite	Hora: 07:00 am
Nombre y firma del Ing. de campo y/o residente.	Ing. Wellington Guato	Hora: 07:00 am
Nombre y Firma de fiscalización.		Hora: 07:00 am



PERMISO DE TRABAJO

PERMISO

Pag. 2 de 2

Transporte de Material Pétreo (Roca)
FECHA: 30/05/2022. HORA DE PERMISO: 07:00 a.m.

CONFORMADO DEL PERSONAL

N°	NOMBRES Y APELLIDOS	CARGO	FIRMA
1	Carlos Tile	Maestro	
2	Denise Andy	Cocina	
3	Robert Espin	Operador	
4	Jaime Zabala	Obrero	
5	Romiro Zabala	Obrero	
6	David Aranda	Obrero	
7	Fabian Izurieta	Obrero	
8	Rony Zamborano	Obrero	
9			
10			
11			
12			
13			
14			
15			
16			
17			
18			

EMPRESA: *ARKO*

PROYECTO: *Puente*

Fecha: *31/05/2022 07:00*

ACTIVIDAD: *Transporte de material pétreo (Roca) derecho*

DESCRIPCIÓN DEL TRABAJO

Trabajos en alturas (/) Trabajos con fuego () Trabajos eléctricos () Trabajos en espacios confinados (/)
 Trabajos a nivel de suelo (/)

HERRAMIENTA, EPP Y EQUIPO A VERIFICAR ANTES DE INICIAR EL TRABAJO (MARCAR EN EL RECUADRO)

ARNES CON LINEAS DE VIDA <input type="checkbox"/>	EXTINTOR <input type="checkbox"/>	LONA ANTI-CHISPA <input type="checkbox"/>	PULIDORA <input type="checkbox"/>
GUANTES <input type="checkbox"/>	CALZADO <input type="checkbox"/>	MINIPULIDOR <input type="checkbox"/>	MOTOSIERRA <input type="checkbox"/>
CASCO <input type="checkbox"/>	BOTIQUIN <input type="checkbox"/>	HERRAMIENTA MANUAL <input type="checkbox"/>	ANDAMIOS <input type="checkbox"/>
PROTECTOR FACIAL <input type="checkbox"/>	COMPACTADOR <input type="checkbox"/>	TALADRO <input type="checkbox"/>	ESCALERA <input type="checkbox"/>
PROTECTOR AUDITIVO <input type="checkbox"/>	JUEGO DE LLAVE <input type="checkbox"/>	MOTOSOLDADORA <input type="checkbox"/>	MASCARILLA CONTRA POLVOS <input type="checkbox"/>
SEÑALIZACION <input type="checkbox"/>	SIERRA ELECTRICA <input type="checkbox"/>	GENERADOR <input type="checkbox"/>	GUANTES API <input type="checkbox"/>
	CINTA DE SEGURIDAD <input type="checkbox"/>	CALADORA <input type="checkbox"/>	MARTILLOS <input type="checkbox"/>

PRINCIPALES ACTIVIDADES A REALIZAR:	SIMBOLOS					RIESGOS POTENCIALES	MEDIDAS DE PREVENCION DE RIESGOS
	Q	G	A	C	E		
1. <i>Transporte de material pétreo</i>		1		1		<i>Volgante</i>	1. <i>EPP</i>
2. <i>(Bacs) para enrocado de</i>							2.
3. <i>protección margen derecho</i>							3.
4.							4.
5. <i>Enrocado de protección Margen</i>		1		1		<i>Donde Pedalar</i>	5. <i>E.P.P.</i>
6. <i>derecho nivel medio</i>							6.
7.							7.
8.							8.

Q = Quemaduras G = golpes A = Asfixia C = Caídas E = Electrocutión

ANTES DE INICIAR UN TRABAJO, DETENTE UN MINUTO Y ANALIZA:

	SI	NO
1. ¿He identificado todas las energías peligrosas y están controladas adecuadamente?	/	
2. ¿Se exactamente qué voy hacer y como lo voy a hacer, sin correr riesgos?	/	
3. ¿Tengo bien entendido el procedimiento para realizar el trabajo?	/	
4. ¿Las herramientas y el equipo que voy a utilizar son adecuadas y están en buen estado?	/	
5. ¿El equipo de protección personal, para este trabajo es el adecuado y está en condición segura de uso?	/	
6. ¿Tengo todos los recursos para trabajar de forma segura?	/	
7. ¿El área donde voy a trabajar, está limpia, ordenada y segura?	/	
8. ¿Estoy física y anímicamente habilitado para realizar este trabajo?	/	
9. ¿El trabajo ha sido planeado para hacerlo seguro y sin apresuramiento?	/	
10. ¿Los andamios o escaleras están armados de manera segura?	/	
11. ¿Están las máquinas herramientas preparadas para el trabajo?	/	

Conformidad y autorización de las actividades.

Comentarios y Observaciones:

Compliendo con lo Planificado

Nombre y firma del capataz o encargado del grupo.	Juan Carlos Tite <i>[Firma]</i>	Hora: 07:00 am
Nombre y firma del Ing. de campo y/o residente.	Ing. Wellington Guato <i>[Firma]</i>	Hora: 07:00 am
Nombre y Firma de fiscalización.		Hora: 07:00 am



PERMISO DE TRABAJO

PERMISO

Pag. 2 de 2

Transporte de material petro (Boca) derecho.

FECHA: 31/05/2022

HORA DE PERMISO: 07:00 am

CONFORMADO DEL PERSONAL

N°	NOMBRES Y APELLIDOS	CARGO	FIRMA
1	Carlos Tite	Maestro	
2	Pony Zambrano	Obrero	
3	Jaime Zabala	Obrero	
4	David Aranda	Obrero	
5	Denise Andy	Cocina	
6	Ramiro Zabala	Obrero	
7	Fabian Izurieta	Obrero	
8	Robert Espin	Operador	
9			
10			
11			
12			
13			
14			
15			
16			
17			
18			

ANEXO 5

**SEGUIMIENTO – LISTA DE VERIFICACIÓN DE SEGURIDAD
Y SALUD EN EL TRABAJO**

LISTA DE VERIFICACIÓN DE SEGURIDAD Y SALUD EN EL TRABAJO

DATOS GENERALES					
PROYECTO:	PUENTE SOBRE EL RIO PUYO EN EL SETOR DE PUYUPUNGO				
CONTRATISTA:	ARKO				
PRESTATARIO:	ARKO				
NÚMERO TOTAL DE TRABAJADORES DE LA EMPRESA:	8				

LISTA DE VERIFICACIÓN DEL CUMPLIMIENTO DE NORMATIVA LEGAL EN SEGURIDAD Y SALUD EN EL TRABAJO

NORMATIVA LEGAL ES SEGURIDAD Y SALUD	CUMPLIMIENTO LEGAL	SEGUIMIENTO			OBSERVACIONES
		CUMPLE	NO CUMPLE	NO APLICA	
Decreto Ejecutivo 2383, Art. 15	1 ¿Cuenta con Unidad de Seguridad e Higiene (SH)?			X	EL CONSORCIO CUENTA CON UN NUMERO MENOR A 15 TRABAJADORES
Decisión 584, Art. 11, Literal a); Acuerdo Ministerial 135, Art. 11, Literal c)	2 ¿Cuenta con Responsable de la Gestión de Seguridad, Salud en el Trabajo y Gestión Integral de Riesgos?	X			CONTRATO DEL RESPONSABLE DE SEGURIDAD Y SALUD OCUPACIONAL DEL PROYECTO
Decisión 584, Art. 14, Código del Trabajo, Art. 430, Decreto Ejecutivo 2383, Art. 18, ACUERDO INTERMINISTERIAL No. MDT-MSP-2016-00000104 reformado con el ACUERDO INTERMINISTERIAL MSP-MDT-2018-0001, Acuerdo Ministerial 0174, Art. 16, Acuerdo Ministerial 1404, Art. 6,	3 ¿Cuenta con médico ocupacional para realizar la gestión de salud en el trabajo?			X	EL CONSORCIO CUENTA CON UN NUMERO DE 8 TRABAJADORES
Acuerdo Ministerial 0174, Reformado por el Acuerdo Ministerial 067	4 ¿El personal que realiza trabajos de construcción y obra civil, cuenta con la certificación de competencias laborales en prevención de riesgos laborales o licencia de prevención de riesgos laborales?	X			CERTIFICADO DE RIESGOS LABORALES
Reglamento a Ley de Tránsito Terrestre, Tránsito y Seguridad Vial, Art. 132, Decreto Ejecutivo 2383, Art. 132, Numeral 3,	5 ¿El personal que opera vehículos (Motorizados, automóviles, equipo pesado, montacargas, etc.) tiene la licencia respectiva de conducción?	X			LICENCIAS DE OPERATIVIDAD

NORMATIVA LEGAL ES SEGURIDAD Y SALUD	CUMPLIMIENTO LEGAL	SEGUIMIENTO			OBSERVACIONES
		CUMPLE	NO CUMPLE	NO APLICA	
Resolución 957, Art. 10, Decreto Ejecutivo 2383, Art. 14, Numeral 1, Acuerdo Ministerial 135, Art. 10,	6 ¿Cuenta con el registro del Comité de Seguridad e Higiene del Trabajo, en el Sistema Único de Trabajo (SUT)?			X	EL CONSORCIO CUENTA CON UN NUMERO MENOR A 15 TRABAJADORES
Resolución 957, Art. 13, 14, Acuerdo Ministerial 135, Art. 10,	7 ¿Cuenta con el registro del Delegado de Seguridad y Salud Ocupacional en el en el Sistema Único de Trabajo?	X			REGISTRO DEL DELEGADO EN EL SISTEMA UNICO DEL TRABAJO
Decisión 584, Art. 11, Literal a);	8 ¿La política de Seguridad y Salud en el Trabajo ha sido formulada?	X			PLAN INTEGRAL DE PREVENCIÓN DE RIESGOS LABORALES
Decisión 584, Art. 11, Literal a);	9 ¿Se ha dado a conocer a todo el personal de la empresa la política de seguridad y salud en el trabajo?	X			PLAN INTEGRAL DE PREVENCIÓN DE RIESGOS LABORALES
Código del Trabajo, Art. 434, Acuerdo Ministerial 135, Art. 10,	10 ¿Cuentan con la resolución de aprobación del Reglamento de Higiene y Seguridad en el Sistema Único de Trabajo?	X			PLAN INTEGRAL DE PREVENCIÓN DE RIESGOS LABORALES
Decreto Ejecutivo 2383, Art. 11, Numeral 12,	11 ¿Se ha entregado a cada trabajador un ejemplar del Reglamento de Higiene y Seguridad?			X	
Acuerdo Ministerial 135, Art. 10,	12 ¿Cuenta con el certificado de registro de riesgos de la empresa y plan de acción?			X	
Acuerdo Ministerial 135, Art. 10,	13 ¿Cuenta con el registro de planificación de capacitaciones para la empresa en el SUT?	X			REGISTRO DE CAPACITACIONES
Acuerdo Ministerial 135, Art. 10,	14 ¿Cuenta con el reporte de número de capacitaciones realizadas?	X			CHARLAS DIARIAS DEL MES DE MAYO
Acuerdo Ministerial 135, Art. 10,	15 ¿Cuenta con el reporte de número de trabajadores capacitados?	X			FIRMAS DE TRABAJADORES Y FOTOGRAFÍAS EN EL MES DE MAYO
Acuerdo Ministerial 135, Art. 10,	16 ¿Cuenta con el registro de vigilancia de salud de los trabajadores?			X	
Acuerdo Ministerial 135, Art. 10,	17 ¿Cuenta con el registro de actividades de la promoción y prevención de salud en el trabajo?			X	
Acuerdo Ministerial 135, Art. 10,	18 ¿Cuenta con el certificado de registro de prevención de amenazas naturales y riesgos antrópicos en el SUT?	X			TRAMITE EN PROCESO

NORMATIVA LEGAL ES SEGURIDAD Y SALUD	CUMPLIMIENTO LEGAL	SEGUIMIENTO			OBSERVACIONES
		CUMPLE	NO CUMPLE	NO APLICA	
Decisión 584, Art. 11, Literal h), i), Art. 23, Resolución 957, Art. 1, Literal c), Decreto Ejecutivo 2383, Art. 11, Numeral 9, 10,	19 Evidencia de capacitación, formación e información recibida por los trabajadores en Seguridad y Salud en el trabajo.			X	
Decisión 584, Art. 11, Literal b), Resolución 957, Art. 1, Literal b), Decreto Ejecutivo 2383, Art. 15, Numeral 2,	20 Examen inicial o diagnóstico de factores de riesgos laborales cualificado o ponderado por puesto de trabajo. (matriz de identificación de riesgos laborales).	X			MATRIZ DE IDENTIFICACIÓN DE PELIGROS Y RIESGOS
Decisión 584, Art. 11, Literal c), Decreto Ejecutivo 2383, Art. 11, Numeral 5, Art. 176, 177, 178, 180, 181, 182, 184,	21 Requerimientos específicos para la obra: Equipos de protección individual para el cráneo, cuerpo, ojos, protección auditiva para vías respiratorias, extremidades superiores, extremidades inferiores y ropa de trabajo.	X			REGISTROS DE ENTREGA DE EEP - MAYO
TRABAJOS DE ALTO RIESGO					
Acuerdo Ministerial 174, Art. 59, Literal b), Art. 62, 103, 104, 105, 106, 107, 108, 109, 110, 111, 112, 113, 114, 115, 116, 117, 118, Acuerdo Ministerial 174, Art. 59, Literal a), Acuerdo Ministerial 174, Art. 59, Literal b) y Art. 60, Literal f), Acuerdo Ministerial 013, Art. 14, Acuerdo Ministerial 174, Art. 41, Decreto Ejecutivo 2383, Art. 113, 114, 115, 116, 117, 118, 119, Acuerdo Ministerial 174, Art. 66,	22 Se ha realizado alguna gestión tendiente a la prevención y minimización de riesgos de Trabajo en Altas, trabajos en caliente, espacios confinados, instalaciones eléctricas energizadas, excavaciones y/o cargas (Montacargas/Grúas)?	X			PERMISOS DE TRABAJO
SEÑALIZACIÓN					
Decreto Ejecutivo 2383, Art. 167, 168, 169, 170, 171, NTE (NEN) ISO 3864-1, Decreto Ejecutivo 2383, Art. 160, 161, 166,	23 Las áreas de trabajo cuentan con Señalización preventiva, prohibitiva, de información, de obligación, y de equipos contra incendios. Señalización que orienta la fácil evacuación del recinto laboral en caso de emergencia. ¿Cumple con la normativa.	X			REGISTRO FOTOGRAFICO

NORMATIVA LEGAL ES SEGURIDAD Y SALUD	CUMPLIMIENTO LEGAL	SEGUIMIENTO			OBSERVACIONES
		CUMPLE	NO CUMPLE	NO APLICA	
Decisión 584, Art. 16, Resolución 957, Art. 1, Literal d), Numeral 4, Decreto Ejecutivo 2383, Art. 13, Numeral 1 y 2, Art. 160, Numeral 6,	24 ¿Cuenta con el plan de emergencia / autoprotección?	X			TRAMITE EN PROCESO
Decreto Ejecutivo 2383, Art. 160, Acuerdo Ministerial 135, Art. 10, Literales m),	25 ¿Cuenta con brigadas o responsable de Emergencia?	X			BRIGADAS
Acuerdo Ministerial 135, Art. 10, Literales m),	26 ¿Se ha realizado simulacros en el año en curso?	X			PRIMEROS AUXILIOS

NORMATIVA LEGAL ES SEGURIDAD Y SALUD	CUMPLIMIENTO LEGAL	SEGUIMIENTO			OBSERVACIONES
		CUMPLE	NO CUMPLE	NO APLICA	
Código del Trabajo, Art. 412, Numeral 5, Acuerdo Ministerial 1404, Art. 11, Numeral 2, Literal b) y Art. 13, Decisión 584, Art. 11, Literal c), Resolución 957, Art. 1, Literal b), Reglamento a la LOSEP, Art. 220, Decreto Ejecutivo 2383, Art. 11, Literal 6, Acuerdo Ministerial 174, Art. 57, Literal b), Acuerdo Ministerial 1404, Art. 11, Numeral 3, Literal c), Resolución 957, Art. 17,	27 ¿Cuenta con Historial de exposición laboral de los trabajadores (Historia Médica Ocupacional)?			X	
Reglamento a la LOSEP, Art. 220, Decreto Ejecutivo 2383, Art. 11, Literal 6, Acuerdo Ministerial 174, Art. 57, Literal b), Acuerdo Ministerial 1404, Art. 11, Numeral 3, Literal c), Resolución 957, Art. 17,	28 ¿Se ha realizado el examen médico de inicio o ingreso a los trabajadores?	X			EXAMENES MEDICOS DE INGRESO
Código del Trabajo, Capítulo VII, Acuerdo Ministerial 174, Art. 57, Literal a),	29 ¿Cuenta con el Certificado de aptitud médica de los trabajadores? (Certificado de aptitud médica de ingreso, periódico).	X			EXAMENES MEDICOS DE INGRESO

Decisión 584, Art. 11, Literal f) y g). Resolución 957, Art. 5, Literal m) y n). Código del Trabajo, Art. 42, Numeral 31. Reglamento a la LOSEP, Art. 230. Decreto Ejecutivo 2393, Art. 11, Numeral 14. Acuerdo Ministerial 135, Art. 10, Literal a). Acuerdo Ministerial 174, Art. 11, 136, 137. Acuerdo Ministerial 1404, Art. 11, Numeral 3, Literal b), c) y d). Resolución CD 213.	30	¿Se han producido accidentes de trabajo del año en curso? *Reporte al IESS. *Medidas de correctivas y preventivas. *Historia médica de seguimiento.				X	NO SE HAN REGISTRADO ACCIDENTES Y/O ENFERMEDADES OCUPACIONALES	
Decisión 584, Art. 11, Literal f) y g). Resolución 957, Art. 5, Literal m) y n). Código del Trabajo, Art. 42, Numeral 31. Reglamento a la LOSEP, Art. 230. Decreto Ejecutivo 2393, Art. 11, Numeral 14. Acuerdo Ministerial 135, Art. 10, Literal a). Acuerdo Ministerial 174, Art. 11, 136, 137. Acuerdo Ministerial 1404, Art. 11, Numeral 3, Literal b), c) y d). Resolución CD 213.	31	¿Se han producido presunciones de enfermedad profesional u ocupacional del año en curso? *Reporte al IESS. *Medidas de correctivas y preventivas. *Historia médica de seguimiento.				X	NO SE HAN REGISTRADO ACCIDENTES Y/O ENFERMEDADES OCUPACIONALES	
Decisión 584, Art. 11, Literal b), c), e), h), k), Art. 18, 25. Ley Orgánica de Discapacidades, Art. 16, 19, 45, 52. Código del Trabajo, Art. 42, Numeral 33, 34, 35. Acuerdo Ministerial 1404, Art. 11, Numeral 5, Literal c).	32	¿Se ha realizado la identificación de grupos de atención prioritaria y condiciones de vulnerabilidad?				X		
Acuerdo Ministerial 1404, Art. 11, Numeral 5, Literal b).	33	¿Cuenta con registros y estadísticas de ausentismo al trabajo (enfermedad común o laboral, accidentes u otros motivos)?	X				EN PROCESO DE TABULACIÓN	
Resolución 957, Art. 5, Literal c). Decreto Ejecutivo 2393, Art. 37, 38, 39, 40, 41, 42, 43, 44, 45. Acuerdo Ministerial 1404, Art. 11, Numeral 7, Literal d).	34	¿Se realiza promoción y vigilancia para el adecuado mantenimiento de servicios sanitarios generales (baños, comedores, servicios higiénicos, suministros de agua potable y otros en los sitios de trabajo)?	X				REGISTRO DE CAPACITACIÓN	

6. SERVICIOS PERMANENTES		CUMPLE	NO CUMPLE	NO APLICA	MEDIO DE VERIFICACIÓN	OBSERVACIONES
Código de Trabajo, Art. 430. Decreto Ejecutivo 2393, Art. 46.	35	X			FACTURA DE COMPRA	

FIRMAS DE RESPONSABILIDAD	
CONTRATISTA	PRESTATARIO
ELABORADO POR:	VALIDADO POR:
CARGO:	CARGO:
LUGAR Y FECHA:	LUGAR Y FECHA:
FIRMA:	FIRMA:

ANEXO 6

**REGISTRO FOTOGRÁFICO DE LA RECARGA DE LOS
ESTINTORES**

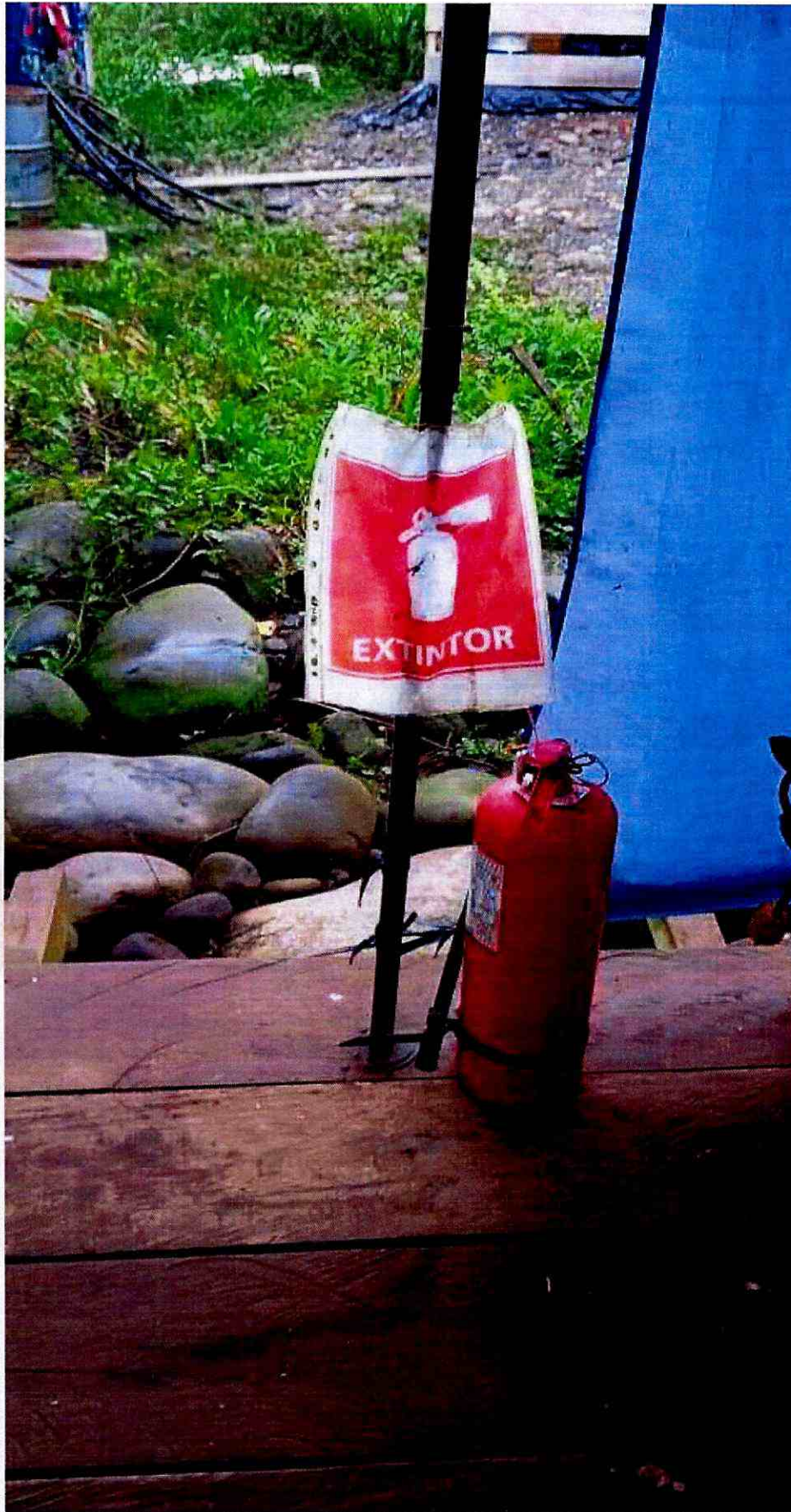

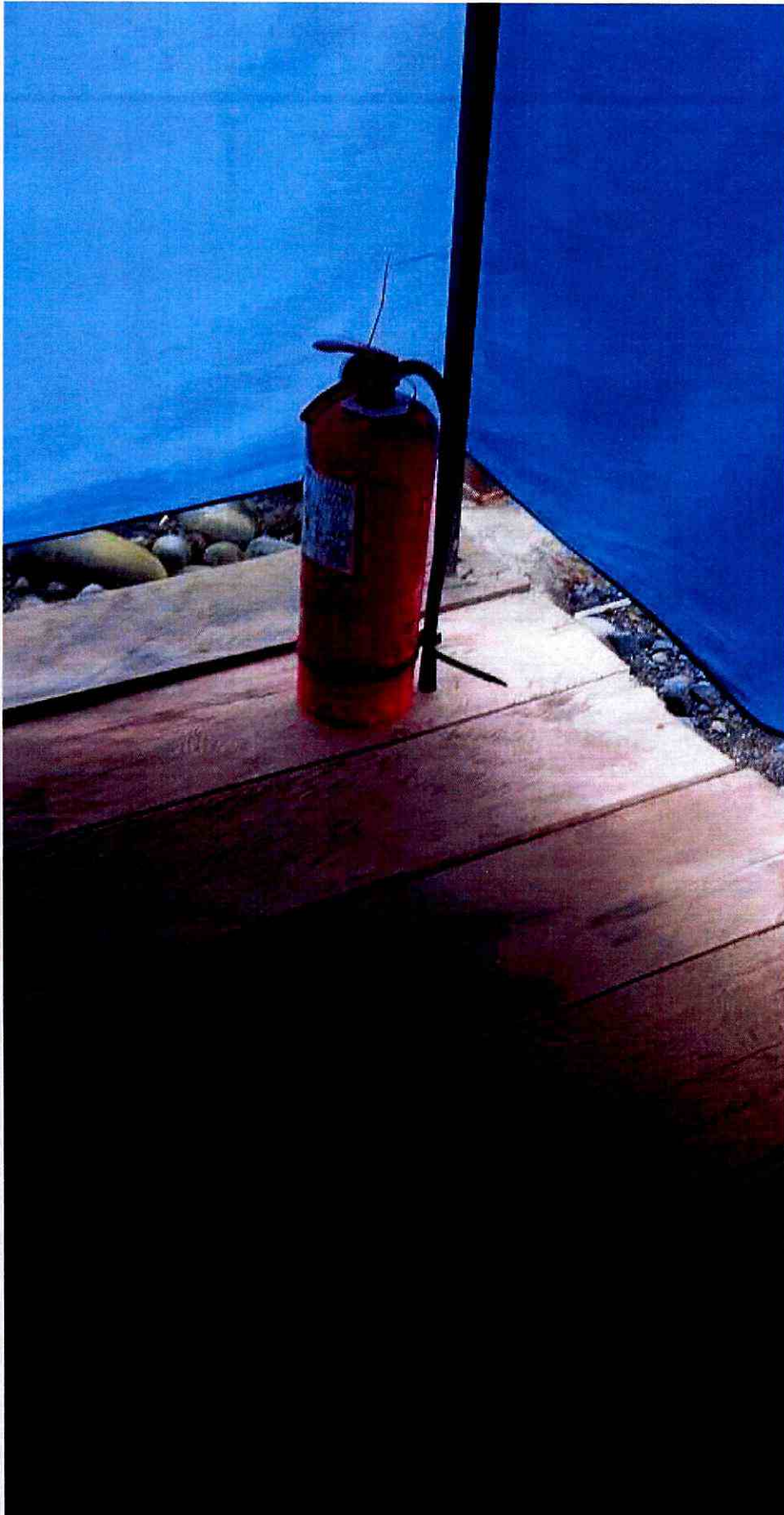

CONSORCIO **Arco**

CLIENTE	<input checked="" type="checkbox"/> PQS	<input type="checkbox"/> CO2	<input type="checkbox"/> ESPUMA	CONTROL MIE	
TIPO	OTRO			ENE.	JUL.
CAPACIDAD	10	LBS		FEB.	AGO.
RECARGADO	<input type="checkbox"/> 2021	<input checked="" type="checkbox"/> 2022	<input type="checkbox"/> 2023	MAR.	SEPT.
VENCIMIENTO	<input type="checkbox"/> 2022	<input checked="" type="checkbox"/> 2023	<input type="checkbox"/> 2024	ABR.	OCT.
PRUEBA HID	<input checked="" type="checkbox"/>	prox. Ph	<input checked="" type="checkbox"/>	MAY.	NOV.
Av. Alberto Zambrano y Av. Terrafal Puyo - Pastaza - Ecuador 090 100 2000 / 090 400 1704					

ANEXO 7

**REGISTRO FOTOGRÁFICO DE SEÑALÉTICA PREVENTIVA Y
REGLAMENTARIA**







INFORME INDUSTRIAL

INFORME TECNICO CORRESPONDIENTE AL MES DE JUNIO

CONSTRUCCION DEL PUENTE SOBRE EL RIO PUYO EN EL SECTOR DE PUYOPUNGO POMONA

INTRODUCCIÓN

El consorcio ARKO tiene el firme compromiso de proveer los recursos necesarios para el cumplimiento de normativas y leyes vigentes, así como satisfacer las necesidades de nuestros clientes como elemento fundamental para el desarrollo de nuestra conducta empresarial.

Donde juega un papel importante propiciar un mejoramiento continuo que nos permita ser líderes en la prevención de incidentes y accidentes laborales, enfermedades profesionales y riesgos ambientales.

Con el objetivo de dar cumplimiento al Plan de Seguridad Industrial en cuanto a prevención y control y mitigación de riesgos laborales, así como resaltar o promover aquellos resultados positivos en el ámbito socioeconómicos y tecnológicos, se detalla en el presente informe, abarcando toda la gestión que se ha realizado en el presente mes comprendido desde el miércoles 01 al 30 de junio del 2022.

NORMA APLICABLE

- Reglamento de Seguridad y Salud de los Trabajadores y mejoramiento del Medio Ambiente de Trabajo. Decreto Ejecutivo 2393.
- Reglamento del Seguro General de Riesgos del Trabajo del Trabajo del IESS, Resolución N°. C.D. 513.
- Reglamento de Seguridad y Salud para la construcción y Obras Públicas. Acuerdo Ministerial 0174.

GESTIÓN DE SEGURIDAD Y SALUD OCUPACIONAL

ACTIVIDADES DE SSO

- REPOSICIONES DE EQUIPO DE PROTECCIÓN PERSONAL A LOS TRABAJADORES. (VER ACTAS DE ENTREGA DE EPP Y FOTOGRAFÍAS) (ANEXOS 1)
- IMPLEMENTACIÓN DE CHARLAS DIARIAS (VER REGISTRO DE CHARLAS Y FOTOGRAFÍAS) (ANEXOS 2)
- ELABORACIÓN E IMPLEMENTACIÓN DE ANÁLISIS DEL SEGURO DE TRABAJO (AST) (ANEXOS 3)
 - Etapas básicas de las tareas
 - Registros asociados de tareas
 - Jerarquía de los riesgos asociados
 - Ayuda visual para el control de riesgos
 - Seguimiento de las condiciones de riesgo
(VER AST FIRMADO POR LOS TRABAJADORES ANEXOS 3)
- ELABORACIÓN E IMPLEMENTACIÓN DE PERMISOS EN TRABAJOS SEGÚN ACTIVIDADES A REALIZARSE (VER ANEXOS 4)
- SE REALIZA EL SEGUIMIENTO DE LA MATRIZ PRESENTADA Y APROBADA CORRESPONDIENTE A LISTA DE VERIFICACIÓN DE SEGURIDAD Y SALUD EN EL TRABAJO DEL PRESENTE PERIODO. (VER ANEXO 5)
- RECARGA DE LOS EXTINTORES PQS (VER ANEXO 6)
- INSTALACIÓN Y REPOSICIÓN DE CINTAS DE PELIGRO, SEÑALETICAS EN LAS ÁREAS VULNERABLES DE LA CONSTRUCCIÓN. (VER ANEXO 7)

EVALUACION DE INDICE REACTIVO JUNIO

INDICE	FÓRMULA	MES DE JUNIO
Índice de frecuencia	$\text{IF} = \frac{\# \text{ LESIONES X } 200\ 000}{\# \text{ DE HORAS HOMBRES TRABAJADAS}}$	0
Índice de gravedad	$\text{IG} = \frac{\# \text{ DIAS PERDIDOS X } 200\ 000}{\# \text{ DE HORAS HOMBRES TRABAJADAS}}$	0
Tasa de riesgo	$\text{IG} = \frac{\# \text{ DIAS PERDIDOS X } 200\ 000}{\# \text{ LECCIONES}}$	0

CONCLUSIONES

En el mes de junio se ha realizado un conjunto de actividades que van dando cumplimiento a lo expuesto en la normativa vigente en materia de Seguridad Industrial y Salud Ocupacional.

SOBRE EL INDICE DE REACTIVOS

Al no haber ocurrido en el mes de mayo accidentes de trabajo, tenemos los valores en cero, y estos valores nos dan una proyección con respecto a la constante K = 200 000 que corresponde a las horas proyectadas a futuro.

Atentamente



Ing. Wellington Guato
TÉCNICO EN SEGURIDAD INDUSTRIAL
CONSORCIO ARKO

ANEXOS

ANEXO 1

**REPOSICIONES DE EQUIPO DE PROTECCIÓN PERSONAL A
LOS TRABAJADORES**

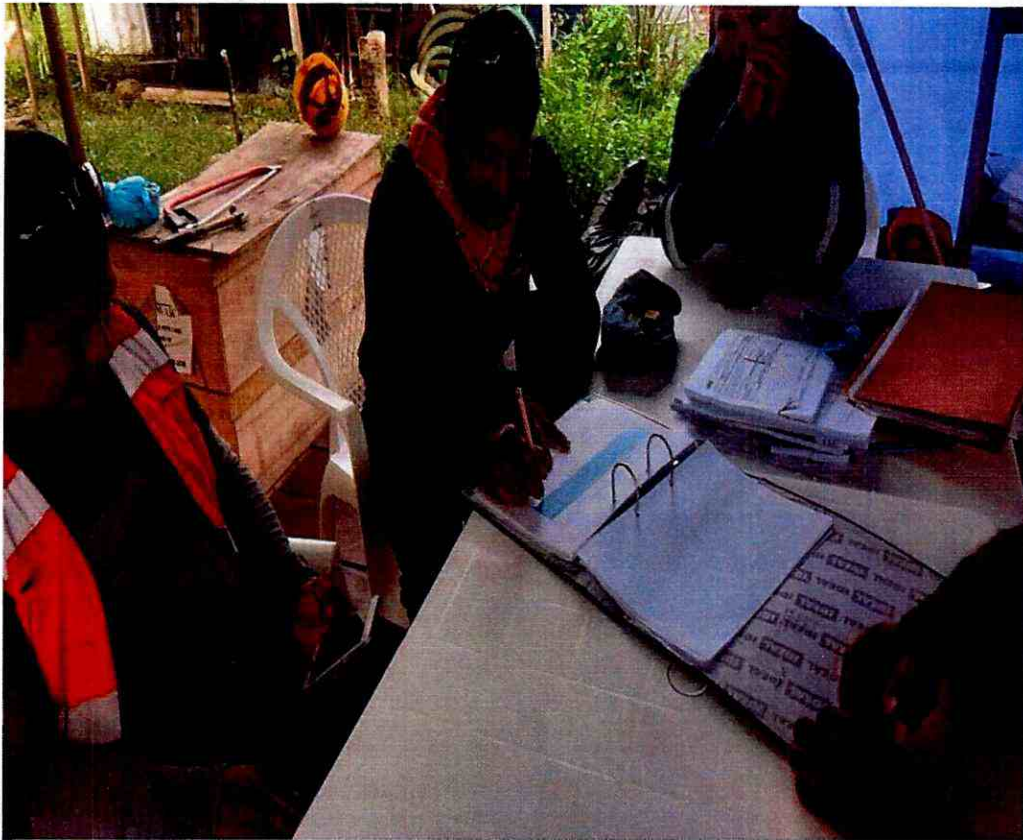

ARKO		REGISTRO DE ENTREGA DE EQUIPO DE PROTECCION PERSONAL		EPP
NOMBRES Y APELLIDOS DEL TRABAJADOR:		C.I.		
FRENTE DE TRABAJO:		CARGO:		
COORDINADOR SSA:				
ING. WELLINGTON GUATO				
EPP				
CAMISA				
PANTALON				
BOTAS PUNTA DE ACERO				
BOTAS DE CAUCHO				
CASCO				
GAFAS OSCURAS				
GAFAS CLARAS				
TAPONES AUDITIVOS				
BARBIQUEJO				
CHALECO REFLECTIVO				
GUANTES DE PUÑO				
GUANTES DE NITRIL				
IMPERMEABLE				
BOCILLERAS INDUSTRIALES				
TRAJES DESCHABLES				
GUANTES AP				
OREJERAS INDUSTRIALES				
CINTURONES PORTA HERRAMIENTAS				
GUANTES CON RECUBRIMIENTO DE NITRIL				
GAFAS ESPECIALES PARA LENTES				
MASCARA FACIA				
FILTRO				
PRE FILTRO				
MASCARA DE SOLDADURA				
MASCARILLA CON FILTROS DE VAPORES ORGANICOS				
GAFAS DE SOLDADURA OXIGENETILENO				
MANDIL DE CUERO				
GUANTES DE NAPA O OPERADOR				
GUANTES API				
GUANTES ELECTRICOS				
MANGAS DE CUERO				
CAPUCHA / CHAMARRA DE SOLDADOR				
FIRMA				
Firma de la persona que recibe el equipo				
FECHA DE ENTREGA				
16/06/2022				
14/06/2022				

ARKO		REGISTRO DE ENTREGA DE EQUIPO DE PROTECCION PERSONAL		EPP
NOMBRES Y APELLIDOS DEL TRABAJADOR:		C.I.		
FRENTE DE TRABAJO:		CARGO:		
COORDINADOR SSA:		ING. WELLINGTON GUATO		
NOMBRE DEL TRABAJADOR:		C.I.		
ROBER ESPIN		1600345068		
CARGO:		OPERADOR		
FECHA DE ENTREGA		FIRMA		
06/06/2022		Firma de la persona que recibe el equipo		
14/06/2022		[Signature]		
CAMISA				
PANTALON				
BOTAS PUNTAS DE ACERO				
BOTAS DE CAUCHO				
CASCO				
GAFAS OSCURAS	/			
GAFAS CLARAS				
TAPONES AUDITIVOS				
BARBIQUEJO				
CHALECO REFLECTIVO	//			
GUANTES DE PUÑO	//			
GUANTES DE NITRILLO				
IMPERMEABLE				
RODILLERAS INDUSTRIALES				
TRAJES DESENCHABLES				
GUANTES API				
OREJERAS INDUSTRIALES				
CINTURONES PORTA HERRAMIENTAS				
GUANTES CON RECUBRIMIENTO DE NITRILLO				
GAFAS ESPECIALES PARA LENTES				
MASCARA FACIA				
FILTRO				
PRE FILTRO				
MASCARA DE SOLDADURA				
MASCARILLA CON FILTROS DE VAPORES ORGANICOS				
GAFAS DE SOLDADURA OXACETILENO				
MANDIL DE CUERO				
GUANTES DE NAPA O OPERADOR				
GUANTES API				
GUANTES DIELECTRICOS				
MANGAS DE CUERO				
CAPUCHA / CHAMARRA DE SOLDADOR				

ARKO CONSORCIO		REGISTRO DE ENTREGA DE EQUIPO DE PROTECCION PERSONAL			EPP
NOMBRES Y APELLIDOS DEL TRABAJADOR:		Denice Andy		C.I.	1600481020
FRENTE DE TRABAJO:		COORDINADOR SSA:		CARGO:	cocina.
ING. WELLINGTON GUATO					
EPP					
CAMISA					
PANTALON					
BOTAS PUNTAS DE ACERO					
BOTAS DE CAUCHO					
CASCO					
GAFAS OSCURAS					
GAFAS CLARAS					
TAPONES AUDITIVOS					
BARBIQUEJO					
CHALECO REFLECTIVO					
GUANTES DE PUPA					
GUANTES DE NITRIL					
IMPERMEABLE					
RODILLERAS INDUSTRIALES					
TRAJES DESCHABLES					
GUANTES API					
ORILLERAS INDUSTRIALES					
CINTURONES PORTA HERRAMIENTAS					
GUANTES CON RECUBRIMIENTO DE NITRIL					
GAFAS ESPECIALES PARA LENTES					
MASCARA FACIA					
FILTRO					
PRE FILTRO					
MASCARA DE SOLDADURA					
MASCARILLA CON FILTROS DE VAPORES ORGANICOS					
GAFAS DE SOLDADURA OXIACETILENO					
MANOJL DE CUERO					
GUANTES DE NAPA O OPERADOR					
GUANTES API					
GUANTES DIELECTRICOS					
MANGAS DE CUERO					
CAPUCHA / CHAMARRA DE SOLDADOR					
FIRMA		Firma de la persona que recibe el equipo			
FECHA DE ENTREGA					
6/6/06/2022					
10/06/2022					
14/06/2022					

ANEXO 2

**INDUCCIÓN O CHARLAS A LA SEGURIDAD INDUSTRIAL
DIARIA A LOS TRABAJADORES PARA CADA FRENTE DE
TRABAJO**

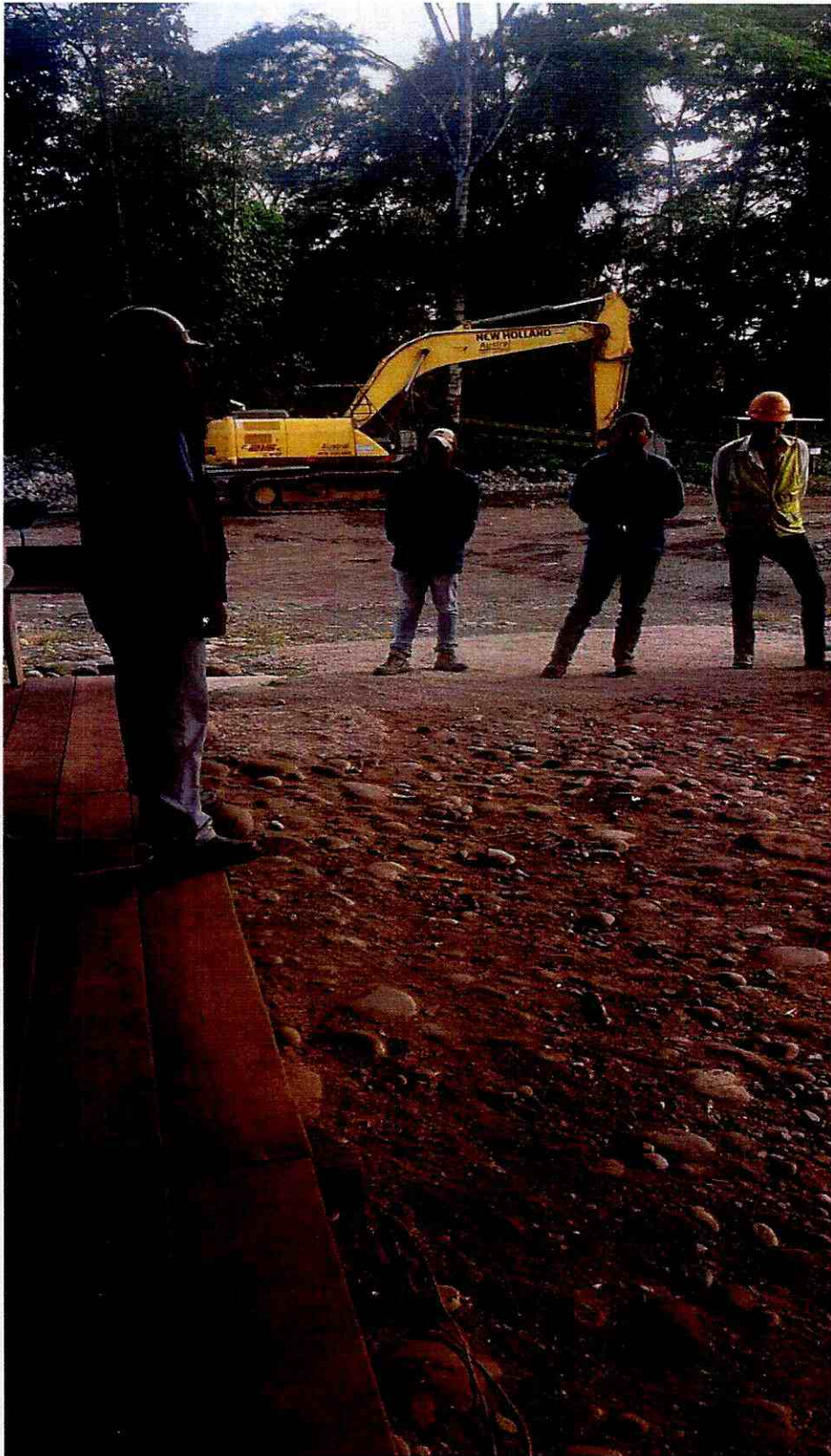





ANEXO 3

ANÁLISIS SEGURO DE TRABAJO (AST)



SISTEMA DE GESTIÓN DE SEGURIDAD, SALUD OCUPACIONAL Y MEDIO AMBIENTE

HOJA 1

ANÁLISIS SEGURO DE TRABAJO (AST)

AST

PROYECTO PUENTE		EMPRESA: ARKO	SUPERVISOR / CAPATAZ RESPONSABLE: JUAN CARLOS TITTE		
TRABAJO O ACTIVIDAD: <i>Transporte de Rocas</i>		SECTOR DE TRABAJO: Puyupungo	ESPECIALIDAD: <i>Civil</i>	HORA: <i>07:00</i>	
1.- ¿ Se identificó el EPP adecuado para la tarea: Casco, zapatos, gafas, guantes, protectores auditivos, arnés de seguridad, protector facial?	<i>SI</i>				
2.- ¿ El personal está capacitado para realizar la actividad?	<i>SI</i>				
PROCEDIMIENTOS ESPECIALES Y PERMISOS REQUERIDOS					
Procedimientos	SI	NO	Procedimientos	SI	NO
Excavación con maquinaria.	<i>/</i>		Trabajos en alturas		
Lizaje de cargas con maquinaria.	<i>/</i>		Trabajos en espacios confinados.	<i>/</i>	
DETERMINACION DE PELIGROS Y RIESGOS EN LA ACTIVIDAD A REALIZAR					
ETAPAS DEL TRABAJO		RIESGOS POTENCIALES			
<i>Transporte de Rocas para Contrato Volquete</i>		<i>control del Volquete entrante</i>			
<i>limpieza del Area de Trabajo</i>		<i>E.P.P.</i>			
NOMBRE: Juan Carlos Titte		NOMBRE:			
FIRMA DEL CAPATAZ O ENCARGADO		FIRMA DEL ING. DE CAMPO Y/O RESIDENTE			
		FIRMA DE FISCALIZACION			



SISTEMA DE GESTIÓN DE SEGURIDAD, SALUD OCUPACIONAL Y MEDIO AMBIENTE

HOJA 2

ANÁLISIS SEGURO DE TRABAJO (AST)

AST

Transporte de Rocas.

FECHA:

20/06/2022

HORA:

07:00

PERSONAL PARTICIPANTE DEL TRABAJO

Nº	PERSONAL	CARGO	FIRMA	Nº	PERSONAL	CARGO	FIRMA
1	Joselyn Fariña	Obrero		13			
2	Paime Zabela	Obrero		14			
3	Rony Zambano	Obrero		15			
4	Romiro Zabela	Obrero		16			
5	Denice Andy	Cocho		17			
6	Roberto Espin	Operario		18			
7	David Aranda	Obrero		19			
8	Cesar Tita	Mostrador		20			
9				21			
10				22			
11				23			
12				24			

ARCO CONSORCIO		SISTEMA DE GESTIÓN DE SEGURIDAD, SALUD OCUPACIONAL Y MEDIO AMBIENTE		HOJA 1	
ANÁLISIS SEGURO DE TRABAJO (AST)				AST	
PROYECTO PUENTE		EMPRESA: ARKO		SUPERVISOR / CAPATAZ RESPONSABLE: JUAN CARLOS TITE	
TRABAJO O ACTIVIDAD: <i>Enrocado nivel intermedio</i>		SECTOR DE TRABAJO: Puyupungo		ESPECIALIDAD: <i>Civil</i>	
FECHA: <i>03/06/2022</i>		HORA: <i>07:00</i>			
1.- ¿ Se identificó el EPP adecuado para la tarea: Casco, zapatos, gafas, guantes, protectores auditivos, arnés de seguridad, protector facial?		<i>S</i>		<i>S</i>	
2.- ¿ El personal está capacitado para realizar la actividad?		<i>S</i>		<i>S</i>	
PROCEDIMIENTOS ESPECIALES Y PERMISOS REQUERIDOS					
Procedimientos		SI		NO	
Excavación con maquinaria		<i>/</i>			
Lizaje de cargas con maquinaria				<i>/</i>	
DETERMINACION DE PELIGROS Y RIESGOS EN LA ACTIVIDAD A REALIZAR					
ETAPAS DEL TRABAJO		RIESGOS POTENCIALES		MEDIDAS PARA CONTROLAR LOS RIESGOS	
<i>Enrocado nivel intermedio - Speer daño de calor, golpes y caída de merzen deracho</i>		<i>Speer daño de calor, golpes y caída</i>		<i>E-PP</i>	
<i>Transporte de enrocado (bual para enrocado de protección</i>		<i>Volquete</i>		<i>E-PP</i>	
NOMBRE: Juan Carlos Tite		NOMBRE: Ing. Wellington Guato		NOMBRE:	
<i>Juan Carlos Tite</i>		<i>Wellington Guato</i>			
FIRMA DEL CAPATAZ O ENCARGADO		FIRMA DEL ING. DE CAMPO Y/O RESIDENTE		FIRMA DE FISCALIZACION	



SISTEMA DE GESTIÓN DE SEGURIDAD, SALUD OCUPACIONAL Y MEDIO AMBIENTE

HOJA 2

ANÁLISIS SEGURO DE TRABAJO (AST)

AST

Enrocado Nivel Intermedio

FECHA:

02/06/2021



HORA:

07:00

PERSONAL PARTICIPANTE DEL TRABAJO

Nº	PERSONAL	CARGO	FIRMA	Nº	PERSONAL	CARGO	FIRMA
1	Denise Andy	Cosina		13			
2	Ramiro Zabela	Obrero		14			
3	Carlos Tite	Maestro		15			
4	Rony Zambano	Obrero		16			
5	David Aranda	Obrero		17			
6	Jaime Zabela	Obrero		18			
7	Robert Espin	Operador		19			
8	Fabian Izurieta	Obrero		20			
9				21			
10				22			
11				23			
12				24			



ARKO <small>CONSTRUCCIONES</small>		SISTEMA DE GESTIÓN DE SEGURIDAD, SALUD OCUPACIONAL Y MEDIO AMBIENTE		HOJA 1	
ANÁLISIS SEGURO DE TRABAJO (AST)			AST		
PROYECTO PUENTE		EMPRESA: ARKO		SUPERVISOR / CAPATAZ RESPONSABLE: JUAN CARLOS TITE	
TRABAJO O ACTIVIDAD: <i>Abatimiento del nivel frático</i>		SECTOR DE TRABAJO: Puyupungo		ESPECIALIDAD: <i>Civil</i>	
1.- ¿ Se identificó el EPP adecuado para la tarea: Casco, zapatos, gafas, guantes, protectores auditivos, arnes de seguridad, protector facial?		<input checked="" type="checkbox"/> SI		FECHA: <i>03/06/2022</i>	
2.- ¿ El personal está capacitado para realizar la actividad?		<input checked="" type="checkbox"/> SI		HORA: <i>07:00</i>	
4.- ¿Para trabajos en altura se evaluó: escaleras, accesos, líneas de vida, plataformas, andamios, arnes de seguridad ?					
5.- ¿Para trabajos en espacios confinados se evaluó: escaleras, accesos, líneas de vida, andamios, arnes de seguridad ?					
PROCEDIMIENTOS: ESPECIALES Y REQUERIDOS					
Procedimientos		<input type="checkbox"/> SI		<input type="checkbox"/> NO	
Excavación con maquinaria.		<input checked="" type="checkbox"/> SI		<input type="checkbox"/> NO	
Izaje de cargas con maquinaria.		<input checked="" type="checkbox"/> SI		<input type="checkbox"/> NO	
DETERMINACION DE PELIGROS Y RIESGOS EN LA ACTIVIDAD A REALIZAR					
ETAPAS DEL TRABAJO		RIESGOS POTENCIALES		MEDIDAS PARA CONTROLAR LOS RIESGOS	
<i>Abatimiento de nivel frático</i>				<i>E. P.P.</i>	
<i>envejecido margen derecho</i>					
<i>Envejecido nivel superior-intermedio Dono Euler - golpes - Caída</i>				<i>E. P.P.</i>	
<i>Margen derecho</i>					
NOMBRE: Juan Carlos Tite		NOMBRE:			
					
FIRMA DEL CAPATAZ O ENCARGADO		FIRMA DEL ING. DE CAMPO Y/O RESIDENTE		FIRMA DE FISCALIZACION	



SISTEMA DE GESTIÓN DE SEGURIDAD, SALUD OCUPACIONAL Y MEDIO AMBIENTE

HOJA 2

ANÁLISIS SEGURO DE TRABAJO (AST)

AST

Abatimiento al Nivel Frío

FECHA:

03/06/2022

HORA:

07:00

PERSONAL PARTICIPANTE DEL TRABAJO

Nº	PERSONAL	CARGO	FIRMA	Nº	PERSONAL	CARGO	FIRMA
1	Carlos Tite	Maestro		13			
2	Denise Andy	Cooperador		14			
3	Rony Zambrano	Operario		15			
4	Ramiro Zabala	Operario		16			
5	Robert Espin	Operador		17			
6	Jaime Zabala	Operario		18			
7	David Aranda	Operario		19			
8	Fabian Izurieta	Operario		20			
9				21			
10				22			
11				23			
12				24			

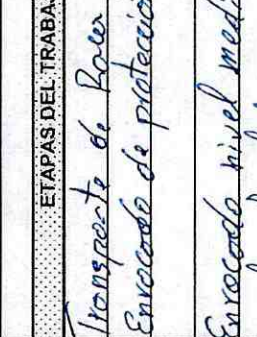
ARCO		SISTEMA DE GESTIÓN DE SEGURIDAD, SALUD OCUPACIONAL Y MEDIO AMBIENTE		HOJA 1	
PROYECTO PUENTE		EMPRESA: ARCO		SUPERVISOR / CAPATAZ RESPONSABLE: JUAN CARLOS TITE	
TRABAJO O ACTIVIDAD: <i>Transporte de Boca para enrocado</i>		SECTOR DE TRABAJO: Puyupungo		ESPECIALIDAD: <i>Civil</i>	
FECHA: <i>04/02/2022</i>		HORA: <i>07:00</i>		AST	
1.- ¿ Se identificó el EPP adecuado para la tarea: Casco, zapatos, gafas, guantes, protectores auditivos, arnes de seguridad, protector facial?		SI <input checked="" type="checkbox"/>		NO <input type="checkbox"/>	
2.- ¿ El personal está capacitado para realizar la actividad?		SI <input checked="" type="checkbox"/>		NO <input type="checkbox"/>	
PROCEDIMIENTOS ESPECIALES Y PERMISOS REQUERIDOS		Trabajos en alturas		SI <input checked="" type="checkbox"/>	
Trabajos en espacios confinados.		Trabajos en espacios confinados.		SI <input checked="" type="checkbox"/>	
ETAPAS DEL TRABAJO		RIESGOS POTENCIALES		MEDIDAS PARA CONTROLAR LOS RIESGOS	
<i>Transporte de Boca para Enrocado de proteccion de arbo</i>		<i>Volcavente</i>		<i>control del Volcavente en todo</i>	
<i>Enrocado nivel medio Superior parte frontal según derecho</i>		<i>Daño Cauda, golpes, Caídas</i>		<i>E.P.P.</i>	
NOMBRE: Juan Carlos Tite		NOMBRE: Ing. Wellington Guato		NOMBRE:	
					
FIRMA DEL CAPATAZ O ENCARGADO		FIRMA DEL ING. DE CAMPO Y/O RESIDENTE		FIRMA DE FISCALIZACION	



SISTEMA DE GESTIÓN DE SEGURIDAD, SALUD OCUPACIONAL Y MEDIO AMBIENTE

HOJA 2

ANÁLISIS SEGURO DE TRABAJO (AST)

AST

Transporte de Rocas para Enrocados

FECHA:

04/06/2009



HORA:

07:00

PERSONAL PARTICIPANTE DEL TRABAJO

N°	PERSONAL	CARGO	FIRMA	N°	PERSONAL	CARGO	FIRMA
1	David Arenda	Obrero		13			
2	Ramiro Zabala	Obrero		14			
3	Carlos Tife	Huero		15			
4	Rony Zambrano	Obrero		16			
5	Ponke Andy	Cocina		17			
6	Robert Espin	Operador		18			
7	Robián Izurieta	Obrero		19			
8	Jaime Zabala	Obrero		20			
9				21			
10				22			
11				23			
12				24			



SISTEMA DE GESTIÓN DE SEGURIDAD, SALUD OCUPACIONAL Y MEDIO AMBIENTE ANÁLISIS SEGURO DE TRABAJO (AST)		HOJA 1 AST	
PROYECTO PUENTE	EMPRESA: ARKO	SUPERVISOR / CAPATAZ RESPONSABLE: JUAN CARLOS TITE	
TRABAJO O ACTIVIDAD: <i>Toma de medidas de emergencia</i>	SECTOR DE TRABAJO: Puyupungo	ESPECIALIDAD: <i>Civil</i>	HORA: <i>06/08/2022 07:00</i>
1.- ¿ Se identificó el EPP adecuado para la tarea: Casco, zapatos, gafas, guantes, protectores auditivos, arnes de seguridad, protector facial?	<input checked="" type="checkbox"/> SI	<input checked="" type="checkbox"/> NO	<input checked="" type="checkbox"/>
2.- ¿ El personal está capacitado para realizar la actividad?	<input checked="" type="checkbox"/> SI	<input checked="" type="checkbox"/> NO	<input checked="" type="checkbox"/>
PROCEDIMIENTOS ESPECIALES Y PERMISOS REQUERIDOS:			
Procedimientos Excavación con maquinaria. Izaje de cargas con maquinaria.	<input checked="" type="checkbox"/> SI	<input checked="" type="checkbox"/> NO	<input checked="" type="checkbox"/>
DETERMINACION DE PELIGROS Y RIESGOS EN LA ACTIVIDAD A REALIZAR			
ETAPAS DEL TRABAJO	RIESGOS POTENCIALES	MEDIDAS PARA CONTROLAR LOS RIESGOS	
<i>Toma de medida de emergencia nivel superior</i>	<i>Tapeografía</i>	<i>E.P.R</i>	
<i>Exceso de muro de protección</i>	<i>Daño Ocular, caído.</i>	<i>E.P.R</i>	
NOMBRE: Juan Carlos Tite	NOMBRE: Ing. Wellington Guato		
			
FIRMA DEL CAPATAZ O ENCARGADO	FIRMA DEL ING. DE CAMPO Y/O RESIDENTE	FIRMA DE FISCALIZACION	



SISTEMA DE GESTIÓN DE SEGURIDAD, SALUD OCUPACIONAL Y MEDIO AMBIENTE

HOJA 2

ANÁLISIS SEGURO DE TRABAJO (AST)

AST

Toma de medidas de Enredo

FECHA: 06/06/2022

HORA: 07:00

PERSONAL PARTICIPANTE DEL TRABAJO

Nº	PERSONAL	CARGO	FIRMA	Nº	PERSONAL	CARGO	FIRMA
1	Carlos Tife	Maestro		13			
2	Denice Andy	Cocina		14			
3	Robert Espin	Operador		15			
4	Romiro Zabala	Obreros		16			
5	Jaime Zabala	Obrero		17			
6	Rony Zambreno	Obrero		18			
7	David Aranda	Obrero		19			
8	Fabian Izurieta	Obrero		20			
9				21			
10				22			
11				23			
12				24			

ARCO CORSADEX S.C.A.		SISTEMA DE GESTIÓN DE SEGURIDAD, SALUD OCUPACIONAL Y MEDIO AMBIENTE		HOJA 1	
ANÁLISIS SEGURO DE TRABAJO (AST)		EMPRESA: ARCO		SUPERVISOR / CAPATAZ RESPONSABLE: JUAN CARLOS TITE	
PROYECTO PUENTE	SECTOR DE TRABAJO: Puyupungo	ESPECIALIDAD: Civil	FECHA: 07/06/2022	HORA: 07:00	
TRABAJO O ACTIVIDAD: Enrocado de Muro Protección					
1.- ¿ Se identificó el EPP adecuado para la tarea: Casco, zapatos, gafas, guantes, protectores auditivos, arnes de seguridad, protector facial?	SI	NO	4.- ¿Para trabajos en altura se evaluó: escaleras, accesos, líneas de vida, plataformas, andamios, arnes de seguridad ?		
2.- ¿ El personal está capacitado para realizar la actividad?	SI	NO	5.- ¿Para trabajos en espacios confinados se evaluó: escaleras, accesos, líneas de vida, andamios, arnes de seguridad ?		
PROCEDIMIENTOS		PROCEDIMIENTOS ESPECIALES Y PERMISOS REQUERIDOS			
Excavación con maquinaria.	SI	NO	Procedimientos	SI	NO
lizaje de cargas con maquinaria.	SI	NO	Trabajos en alturas	SI	NO
ETAPAS DEL TRABAJO		RIESGOS POTENCIALES		MEDIDAS PARA CONTROLAR LOS RIESGOS	
Enrocado de muro de protección			Dono Ocular, Dorsmi lumbares		E.P.P.
Nivel Superior margen derecho					
Transporte de Roca por el lado izquierdo			Volquete		controlar el volquete en bruto
NOMBRE: Juan Carlos Tite		NOMBRE: Ing. Wellington Guato		NOMBRE:	
FIRMA DEL CAPATAZ O ENCARGADO		FIRMA DEL ING. DE CAMPO Y/O RESIDENTE		FIRMA DE FISCALIZACION	



SISTEMA DE GESTIÓN DE SEGURIDAD, SALUD OCUPACIONAL Y MEDIO AMBIENTE

HOJA 2

ANÁLISIS SEGURO DE TRABAJO (AST)

AST

Enrocado del Muro de Protección

FECHA:



07/06/2022

HORA:

07:00

PERSONAL PARTICIPANTE DEL TRABAJO

N°	PERSONAL	CARGO	FIRMA	N°	PERSONAL	CARGO	FIRMA
1	Carlos Tike	Maestro		13			
2	Ramiro Zabala	Obrero		14			
3	Fabian Izurieta	Obrero		15			
4	Rony Zambrano	Obrero		16			
5	David Aranda	Obrero		17			
6	Denise Andy	Cocina		18			
7	Jaime Zabala	Obrero		19			
8	Robert Espin	Operador		20			
9				21			
10				22			
11				23			
12				24			

ARCO CONSTRUCIONES		SISTEMA DE GESTIÓN DE SEGURIDAD, SALUD OCUPACIONAL Y MEDIO AMBIENTE		HOJA 1	
ANÁLISIS SEGURO DE TRABAJO (AST)				SUPERVISOR / CAPATAZ RESPONSABLE: JUAN CARLOS TITE	
PROYECTO PUENTE		EMPRESA: ARCO		ESPECIALIDAD: CIVIL	
TRABAJO O ACTIVIDAD: <i>Entrecado de muro derecho</i>		SECTOR DE TRABAJO: Puyupungo		FECHA: <i>09/06/2022</i>	
1.- ¿ Se identificó el EPP adecuado para la tarea: Casco, zapatos, gafas, guantes, protectores auditivos, arnes de seguridad, protector facial?		SI		NO	
2.- ¿ El personal está capacitado para realizar la actividad?		SI		NO	
PROCEDIMIENTOS ESPECIALES Y PERMISOS REQUERIDOS					
Procedimientos		SI		NO	
Excavación con maquinaria.		/		/	
Izaje de cargas con maquinaria.		/		/	
DETERMINACION DE PELIGROS Y RIESGOS EN LA ACTIVIDAD A REALIZAR					
ETAPAS DEL TRABAJO		RIESGOS POTENCIALES		MEDIDAS PARA CONTROLAR LOS RIESGOS	
<i>Entrecado de muro Margen derecho</i>		<i>Dono Ombor / golpes</i>		<i>E. P. P.</i>	
<i>Presencia de lluvias / limitar actividades</i>					
NOMBRE: Juan Carlos Tite		NOMBRE: Ing. Wellington Gbato			
					
FIRMA DEL CAPATAZ O ENCARGADO		FIRMA DEL ING. DE CAMPO Y/O RESIDENTE		FIRMA DE FISCALIZACION	



SISTEMA DE GESTIÓN DE SEGURIDAD, SALUD OCUPACIONAL Y MEDIO AMBIENTE

HOJA 2

ANÁLISIS SEGURO DE TRABAJO (AST)

AST

Encocado de furo derecho

FECHA:

08/06/2022

HORA:

07:00

PERSONAL PARTICIPANTE DEL TRABAJO

N°	PERSONAL	CARGO	FIRMA	N°	PERSONAL	CARGO	FIRMA
1	Fabian Izurieta	Obrero		13			
2	David Aranda	Obrero		14			
3	Ramiro Zabala	Obrero		15			
4	Denise Andy	Cocina		16			
5	Carlos Tite	Maestro		17			
6	Rony Zambonano	Obrero		18			
7	Robert Espin	Operador		19			
8	Saimo Zabala	Obrero		20			
9				21			
10				22			
11				23			
12				24			



SISTEMA DE GESTIÓN DE SEGURIDAD, SALUD OCUPACIONAL Y MEDIO AMBIENTE		HOJA 1	
ANÁLISIS SEGURO DE TRABAJO (AST)			
PROYECTO PUENTE	EMPRESA: ARKO	SUPERVISOR / CAPATAZ RESPONSABLE: JUAN CARLOS TITE	
TRABAJO O ACTIVIDAD: <i>Entorcido parte frontal derecho.</i>	SECTOR DE TRABAJO: Puyupungo	ESPECIALIDAD: <i>civil</i>	HORA: <i>09:00/19:00 07:00</i>
1.- ¿ Se identificó el EPP adecuado para la tarea: Casco, zapatos, gafas, guantes, protectores auditivos, arnes de seguridad, protector facial?	<i>S</i>		<i>S</i>
2.- ¿ El personal está capacitado para realizar la actividad?	<i>S</i>		<i>S</i>
PROCEDIMIENTOS ESPECIALES Y PERMISOS REQUERIDOS			
Procedimientos	SI	NO	
Excavación con maquinaria.	<i>/</i>		
Izaje de cargas con maquinaria.	<i>/</i>		
DETERMINACION DE PELIGROS Y RIESGOS EN LA ACTIVIDAD A REALIZAR			
ETAPAS DEL TRABAJO	RIESGOS POTENCIALES		MEDIDAS PARA CONTROLAR LOS RIESGOS
<i>Entorcido parte frontal margen derecho nivel medio/superior</i>	<i>Daño aular / golpes / caídas</i>		<i>E.P.P.</i>
<i>Transporte de bases para entorcido de protección</i>	<i>Volquete</i>		<i>control del Volquete extintor</i>
NOMBRE: Juan Carlos Tite		NOMBRE:	
FIRMA DEL CAPATAZ O ENCARGADO		FIRMA DEL ING. DE CAMPO Y/O RESIDENTE	
		FIRMA DE FISCALIZACION	



SISTEMA DE GESTIÓN DE SEGURIDAD, SALUD OCUPACIONAL Y MEDIO AMBIENTE

HOJA 2

ANÁLISIS SEGURO DE TRABAJO (AST)

AST

Enrocado park frontal derecho

FECHA:

09/06/2022

HORA:

07:00

PERSONAL PARTICIPANTE DEL TRABAJO

N°	PERSONAL	CARGO	FIRMA	N°	PERSONAL	CARGO	FIRMA
1	David Aranda	Obrero		13			
2	Denise Andy	Cocina		14			
3	Carlos Tite	Maestro		15			
4	Jaime Zabala	Obrero		16			
5	Ramiro Zabala	Obrero		17			
6	Rony Zambrano	Obrero		18			
7	Robert Espin	Operador		19			
8	Fabian Izurieta	Obrero		20			
9				21			
10				22			
11				23			
12				24			

ARKO CORPORACION		SISTEMA DE GESTIÓN DE SEGURIDAD, SALUD OCUPACIONAL Y MEDIO AMBIENTE		HOJA 1	
PROYECTO PUENTE		EMPRESA: ARKO		SUPERVISOR / CAPATAZ RESPONSABLE: JUAN CARLOS TITE	
TRABAJO O ACTIVIDAD: <i>limpieza de material por huecos.</i>		SECTOR DE TRABAJO: Puyupungo		ESPECIALIDAD: <i>Civil</i>	
1.- ¿ Se identificó el EPP adecuado para la tarea: Casco, zapatos, gafas, guantes, protectores auditivos, arnés de seguridad, protector facial?		SI		NO	
2.- ¿ El personal está capacitado para realizar la actividad?		SI		NO	
PROCEDIMIENTOS		SI		NO	
Excavación con maquinaria.		/		/	
Lizaje de cargas con maquinaria.		/		/	
ETAPAS DEL TRABAJO		RIESGOS POTENCIALES		MEDIDAS PARA CONTROLAR LOS RIESGOS	
<i>limpieza de material en obra</i>		<i>ras mi llores, trampizas</i>		<i>E.P.P.</i>	
<i>por lo huecos en obra</i>					
<i>Envase de muro de protección</i>		<i>Daño Cader</i>		<i>E.P.P.</i>	
<i>margin derecho por el frontal</i>					
NOMBRE: Juan Carlos Tite		NOMBRE: Ing. Wellington Guato		NOMBRE:	
<i>Juan Carlos Tite</i>		<i>Wellington Guato</i>			
FIRMA DEL CAPATAZ O ENCARGADO		FIRMA DEL ING. DE CAMPO Y/O RESIDENTE		FIRMA DE FISCALIZACION	

4.- ¿Para trabajos en altura se evaluó: escaleras, accesos, líneas de vida, plataformas, andamios, arnes de seguridad ? *SI*

5.- ¿Para trabajos en espacios confinados se evaluó: escaleras, accesos, líneas de vida, andamios, arnes de seguridad ? *SI*

PROCEDIMIENTOS ESPECIALES Y PERMISOS REQUERIDOS

PROCEDIMIENTOS	SI	NO
Trabajos en alturas	/	
Trabajos en espacios confinados	/	

DETERMINACION DE PELIGROS Y RIESGOS EN LA ACTIVIDAD A REALIZAR

RIESGOS POTENCIALES

RIESGOS POTENCIALES

RIESGOS POTENCIALES

RIESGOS POTENCIALES

RIESGOS POTENCIALES

RIESGOS POTENCIALES

RIESGOS POTENCIALES

RIESGOS POTENCIALES

RIESGOS POTENCIALES

RIESGOS POTENCIALES

RIESGOS POTENCIALES

RIESGOS POTENCIALES

RIESGOS POTENCIALES

RIESGOS POTENCIALES

RIESGOS POTENCIALES

RIESGOS POTENCIALES

RIESGOS POTENCIALES

RIESGOS POTENCIALES

RIESGOS POTENCIALES

RIESGOS POTENCIALES

RIESGOS POTENCIALES

RIESGOS POTENCIALES

RIESGOS POTENCIALES

RIESGOS POTENCIALES

RIESGOS POTENCIALES

RIESGOS POTENCIALES

RIESGOS POTENCIALES

RIESGOS POTENCIALES

RIESGOS POTENCIALES

RIESGOS POTENCIALES

RIESGOS POTENCIALES

RIESGOS POTENCIALES

RIESGOS POTENCIALES

RIESGOS POTENCIALES

RIESGOS POTENCIALES

RIESGOS POTENCIALES

RIESGOS POTENCIALES

RIESGOS POTENCIALES

RIESGOS POTENCIALES

RIESGOS POTENCIALES

RIESGOS POTENCIALES

RIESGOS POTENCIALES



SISTEMA DE GESTIÓN DE SEGURIDAD, SALUD OCUPACIONAL Y MEDIO AMBIENTE

HOJA 2

ANÁLISIS SEGURO DE TRABAJO (AST)

AST

Limpeza de Habitat por las lluvias

FECHA:

10/06/2022



HORA:

07:00

PERSONAL PARTICIPANTE DEL TRABAJO

N°	PERSONAL	CARGO	FIRMA	N°	PERSONAL	CARGO	FIRMA
1	Denise Andy	Cocina		13			
2	Fabian Izurieta	Obrero		14			
3	Jaine Zabala	Obrero		15			
4	Ramiro Zabala	Obrero		16			
5	Bony Zambiano	Obrero		17			
6	Robert Espin	Operador		18			
7	Carlos Tite	Mostrero		19			
8	David Aranda	Obrero		20			
9				21			
10				22			
11				23			
12				24			

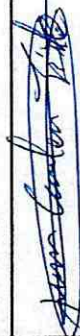

ARKO CONSULTING		SISTEMA DE GESTIÓN DE SEGURIDAD, SALUD OCUPACIONAL Y MEDIO AMBIENTE		HOJA 1	
PROYECTO PUENTE		EMPRESA: ARKO		SUPERVISOR / CAPATAZ RESPONSABLE: JUAN CARLOS TITE	
TRABAJO O ACTIVIDAD: <i>Enrocado parte frontal derecho</i>		SECTOR DE TRABAJO: Puyupungo		ESPECIALIDAD: <i>Civil</i>	
FECHA: <i>11/06/2022</i>		HORA: <i>07:00</i>		AST	
1.- ¿ Se identificó el EPP adecuado para la tarea: Casco, zapatos, gafas, guantes, protectores auditivos, arnés de seguridad, protector facial?		<input checked="" type="checkbox"/> SI		<input checked="" type="checkbox"/> NO	
2.- ¿ El personal está capacitado para realizar la actividad?		<input checked="" type="checkbox"/> SI		<input checked="" type="checkbox"/> NO	
PROCEDIMIENTOS ESPECIALES Y PERMISOS REQUERIDOS		PROCEDIMIENTOS		SI	
Excavación con maquinaria.		<input checked="" type="checkbox"/> SI		<input checked="" type="checkbox"/> NO	
Izaje de cargas con maquinaria.		<input checked="" type="checkbox"/> SI		<input checked="" type="checkbox"/> NO	
ETAPAS DEL TRABAJO		RIESGOS POTENCIALES		MEDIDAS PARA CONTROLAR LOS RIESGOS	
<i>Enrocado parte frontal de</i>		<i>Caída de objetos</i>		<i>E.P.P.</i>	
<i>enrocado de protección derecho</i>					
<i>Limpieza en el área de trabajo</i>		<i>resmiñones, caídas</i>		<i>E.P.P.</i>	
NOMBRE: Juan Carlos Tite		NOMBRE: Ing. Wellington Guato		NOMBRE:	
					
FIRMA DEL CAPATAZ O ENCARGADO		FIRMA DEL ING. DE CAMPO Y/O RESIDENTE		FIRMA DE FISCALIZACION	



SISTEMA DE GESTIÓN DE SEGURIDAD, SALUD OCUPACIONAL Y MEDIO AMBIENTE

HOJA 2

ANÁLISIS SEGURO DE TRABAJO (AST)

AST

Enrocado park frontal derecho

FECHA:



11/06/2022

HORA:

07:00

PERSONAL PARTICIPANTE DEL TRABAJO

Nº	PERSONAL	CARGO	FIRMA	Nº	PERSONAL	CARGO	FIRMA
1	Carlos Tibe	Huero		13			
2	Denice Andy	Cocina		14			
3	Robert Espin	Operador		15			
4	Ramiro Zabala	Obrero		16			
5	Rony Zambrano	Obrero		17			
6	Jaime Zabala	Obrero		18			
7	David Aranda	Obrero		19			
8	Fabian Izurieta	Obrero		20			
9				21			
10				22			
11				23			
12				24			

ARCO CORPORACIÓN		SISTEMA DE GESTIÓN DE SEGURIDAD, SALUD OCUPACIONAL Y MEDIO AMBIENTE			HOJA 1	
ANÁLISIS SEGURO DE TRABAJO (AST)				SUPERVISOR / CAPATAZ RESPONSABLE: JUAN CARLOS TITIE		
EMPRESA: ARCO		ESPECIALIDAD: CIVIL		FECHA: 13/06/2022		
PROYECTO PUENTE		SECTOR DE TRABAJO: Puyupungo		HORA: 07:00		
TRABAJO O ACTIVIDAD: <i>Envase de Muro Derecho</i>		SECTOR DE TRABAJO: Puyupungo		ESPECIALIDAD: CIVIL		
1.- ¿ Se identificó el EPP adecuado para la tarea: Casco, zapatos, gafas, guantes, protectores auditivos, arnés de seguridad, protector facial?		SI <input checked="" type="checkbox"/> NO <input type="checkbox"/>		4.- ¿Para trabajos en altura se evaluó: escaleras, accesos, líneas de vida, plataformas, andamios, arnes de seguridad ?		
2.- ¿ El personal está capacitado para realizar la actividad?		SI <input checked="" type="checkbox"/> NO <input type="checkbox"/>		5.- ¿Para trabajos en espacios confinados se evaluó: escaleras, accesos, líneas de vida, andamios, arnes de seguridad ?		
Procedimientos		SI <input checked="" type="checkbox"/> NO <input type="checkbox"/>		PROCEDIMIENTOS ESPECIALES Y PERMISOS REQUERIDOS		
Excavación con maquinaria.		SI <input checked="" type="checkbox"/> NO <input type="checkbox"/>		Procedimientos		
Izaje de cargas con maquinaria.		SI <input checked="" type="checkbox"/> NO <input type="checkbox"/>		Trabajos en alturas		
				Trabajos en espacios confinados.		
ETAPAS DEL TRABAJO				MEDIDAS PARA CONTROLAR LOS RIESGOS		
DETERMINACION DE PELIGROS Y RIESGOS EN LA ACTIVIDAD A REALIZAR				RIESGOS POTENCIALES		
<i>Envase de muro de protección</i>						
<i>Muro de muro (fundición del muro)</i>						
<i>Toma de medidas acordadas</i>						
<i>Logística para hormigonado de envase.</i>						
NOMBRE: Juan Carlos Titie		NOMBRE: Ing. Wellington Guato				
						
FIRMA DEL CAPATAZ O ENCARGADO		FIRMA DEL ING. DE CAMPO Y/O RESIDENTE		FIRMA DE FISCALIZACION		



SISTEMA DE GESTIÓN DE SEGURIDAD, SALUD OCUPACIONAL Y MEDIO AMBIENTE

HOJA 2

ANÁLISIS SEGURO DE TRABAJO (AST)

AST

Encasado del Huro Derecho

FECHA:

13/06/2022

HORA:

07:00

PERSONAL PARTICIPANTE DEL TRABAJO

N°	PERSONAL	CARGO	FIRMA	N°	PERSONAL	CARGO	FIRMA
1	David Aranda	Obrero		13			
2	Carlos Tite	Moestro		14			
3	Denise Andy	Cocina		15			
4	Ramiro Zabalza	Obrero		16			
5	Robert Espín	Operador		17			
6	Rony Zambrana	Obrero		18			
7	Fabian Izurieta	Obrero		19			
8	Jaime Zabalza	Obrero		20			
9				21			
10				22			
11				23			
12				24			



SISTEMA DE GESTIÓN DE SEGURIDAD, SALUD OCUPACIONAL Y MEDIO AMBIENTE

HOJA 2

ANÁLISIS SEGURO DE TRABAJO (AST)

AST

Hormigonado total del Enrocado

FECHA:

14/06/2022

HORA:

07:00

PERSONAL PARTICIPANTE DEL TRABAJO

N°	PERSONAL	CARGO	FIRMA	N°	PERSONAL	CARGO	FIRMA
1	Carlos Tike	Maestro		13			
2	David Aranda	Obrero		14			
3	Jaime Zabala	Obrero		15			
4	Ramiro Zabala	Obrero		16			
5	Denise Andy	Cocina		17			
6	Robert Espin	Operador		18			
7	Rony Zambrano	Obrero		19			
8	Fabian Izurieta	Obrero		20			
9				21			
10				22			
11				23			
12				24			

ARCO CONSEJO		SISTEMA DE GESTIÓN DE SEGURIDAD, SALUD OCUPACIONAL Y MEDIO AMBIENTE		HOJA 1	
PROYECTO PUENTE		EMPRESA: ARCO		SUPERVISOR / CAPATAZ RESPONSABLE: JUAN CARLOS TITE	
TRABAJO O ACTIVIDAD: <i>limpieza general del área de trabajo</i>		SECTOR DE TRABAJO: Puyupungo		ESPECIALIDAD: <i>Civil</i>	
FECHA: <i>19/06/2022</i>		HORA: <i>07:00</i>		ANÁLISIS SEGURO DE TRABAJO (AST)	
1.- ¿ Se identificó el EPP adecuado para la tarea: Casco, zapatos, gafas, guantes, protectores auditivos, arnés de seguridad, protector facial?		<input checked="" type="checkbox"/>		<input checked="" type="checkbox"/>	
2.- ¿ El personal está capacitado para realizar la actividad?		<input checked="" type="checkbox"/>		<input checked="" type="checkbox"/>	
PROCEDIMIENTOS ESPECIALES Y PERMISOS REQUERIDOS		4.- ¿Para trabajos en altura se evaluó: escaleras, accesos, líneas de vida, plataformas, andamios, arnes de seguridad ?		<input checked="" type="checkbox"/>	
3.- ¿Para trabajos en espacios confinados se evaluó: escaleras, accesos, líneas de vida, andamios, arnes de seguridad ?		5.- ¿Para trabajos en espacios confinados se evaluó: escaleras, accesos, líneas de vida, andamios, arnes de seguridad ?		<input checked="" type="checkbox"/>	
PROCEDIMIENTOS		SI		NO	
Excavación con maquinaria.		<input checked="" type="checkbox"/>		<input type="checkbox"/>	
Lizaje de cargas con maquinaria.		<input checked="" type="checkbox"/>		<input type="checkbox"/>	
PROCEDIMIENTOS		SI		NO	
Trabajos en alturas		<input type="checkbox"/>		<input checked="" type="checkbox"/>	
Trabajos en espacios confinados.		<input checked="" type="checkbox"/>		<input type="checkbox"/>	
DETERMINACION DE PELIGROS Y RIESGOS EN LA ACTIVIDAD A REALIZAR		RIESGOS: POTENCIALES		MEDIDAS PARA CONTROLAR LOS RIESGOS	
ETAPAS DEL TRABAJO		<i>limpieza general del área de trabajo</i>		<i>resmillones, framplores</i>	
NOMBRE: Juan Carlos Tite		NOMBRE: Ing. Wellington Guato		NOMBRE:	
<i>Juan Carlos Tite</i>		<i>Wellington Guato</i>			
FIRMA DEL CAPATAZ O ENCARGADO		FIRMA DEL ING. DE CAMPO Y/O RESIDENTE		FIRMA DE FISCALIZACION	



SISTEMA DE GESTIÓN DE SEGURIDAD, SALUD OCUPACIONAL Y MEDIO AMBIENTE

HOJA 2

ANÁLISIS SEGURO DE TRABAJO (AST)

AST

Limpieza general del área del trabajo.

FECHA:

15/06/2022

HORA:

07:00

PERSONAL PARTICIPANTE DEL TRABAJO

Nº	PERSONAL	CARGO	FIRMA	Nº	PERSONAL	CARGO	FIRMA
1	Carlos Tite	Maestro		13			
2	Denice Andy	Cocina		14			
3	Ramiro Zabala	Obreiro		15			
4	Peony Zambrano	Obreiro		16			
5	Robert Espín	Operador		17			
6	Jaime Zabala	Obreiro		18			
7	Fabian Izurieta	Obreiro		19			
8	David Aranda	Obreiro		20			
9				21			
10				22			
11				23			
12				24			

ANEXO 4

**PERMISOS DE TRABAJO SEGÚN LAS ACTIVIDADES A
REALIZARSE**



PERMISO PARA TRABAJO

PERMISO

Página 1 de 2

EMPRESA: *ARKO*

PROYECTO: *Puente*

Fecha: *01/06/2022* *07:00*

ACTIVIDAD: *Transporte de sacos nivel Superior*

DESCRIPCION DEL TRABAJO

Trabajos en alturas () Trabajos con fuego () Trabajos eléctricos () Trabajos en espacios confinados ()

Trabajos a nivel de suelo ()

HERRAMIENTA, EPP Y EQUIPO A VERIFICAR ANTES DE INICIAR EL TRABAJO (MARCAR EN EL RECUADRO)

ARNES CON LINEAS DE VIDA <input type="checkbox"/>	EXTINTOR <input type="checkbox"/>	LONA ANTI-CHISPA <input type="checkbox"/>	PULIDORA <input type="checkbox"/>
GUANTES <input type="checkbox"/>	CALZADO <input type="checkbox"/>	MINIPULIDOR <input type="checkbox"/>	MOTOSIERRA <input type="checkbox"/>
CASCO <input type="checkbox"/>	BOTIQUIN <input type="checkbox"/>	HERRAMIENTA MANUAL <input type="checkbox"/>	ANDAMIOS <input type="checkbox"/>
PROTECTOR FACIAL <input type="checkbox"/>	COMPACTADOR <input type="checkbox"/>	TALADRO <input type="checkbox"/>	ESCALERA <input type="checkbox"/>
PROTECTOR AUDITIVO <input type="checkbox"/>	JUEGO DE LLAVE <input type="checkbox"/>	MOTOSOLDADORA <input type="checkbox"/>	MASCARILLA CONTRA POLVOS <input type="checkbox"/>
SEÑALIZACION <input type="checkbox"/>	SIERRA ELECTRICA <input type="checkbox"/>	GENERADOR <input type="checkbox"/>	GUANTES API <input type="checkbox"/>
	CINTA DE SEGURIDAD <input type="checkbox"/>	CALADORA <input type="checkbox"/>	MARTILLOS <input type="checkbox"/>

PRINCIPALES ACTIVIDADES A REALIZAR:	SIMBOLOS					RIESGOS POTENCIALES	MEDIDAS DE PREVENCION DE RIESGOS
	Q	G	A	C	E		
1. <i>Transporte de sacos para</i>							1.
2. <i>enrocado de protección Nivel</i>		/		/			2.
3. <i>Superior</i>							3.
4.							4.
5. <i>limpieza del área de trabajo</i>		/		/			5.
6.							6.
7.							7.
8.							8.

Q = Quemaduras G = golpes A = Asfixia C = Caídas E = Electrocutión

ANTES DE INICIAR UN TRABAJO, DETENTE UN MINUTO Y ANALIZA:

	SI	NO
1. ¿He identificado todas las energías peligrosas y están controladas adecuadamente?	/	
2. ¿Se exactamente qué voy hacer y como lo voy a hacer, sin correr riesgos?	/	
3. ¿Tengo bien entendido el procedimiento para realizar el trabajo?	/	
4. ¿Las herramientas y el equipo que voy a utilizar son adecuadas y están en buen estado?	/	
5. ¿El equipo de protección personal, para este trabajo es el adecuado y está en condición segura de uso?	/	
6. ¿Tengo todos los recursos para trabajar de forma segura?	/	
7. ¿El área donde voy a trabajar, está limpia, ordenada y segura?	/	
8. ¿Estoy física y anímicamente habilitado para realizar este trabajo?	/	
9. ¿El trabajo ha sido planeado para hacerlo seguro y sin apresuramiento?	/	
10. ¿los andamios o escaleras están armados de manera segura?	/	
11. ¿Están las máquinas herramientas preparadas para el trabajo?	/	

CADA UNA DE ESTAS PREGUNTAS DEBE CONTESTARSE SATISFACTORIAMENTE ANTES DE QUE INICIE UN TRABAJO

RECUERDA: Ningún trabajo es tan importante que lo no puedas tomar el tiempo para pensar en como hacerlo correctamente de manera segura!

Conformidad y autorización de las actividades.

Comentarios y Observaciones:

Conforme con lo Planificado

Nombre y firma del capataz o encargado del grupo.	Juan Carlos Tite <i>Juan Carlos Tite</i>	Hora: 07:00 am
Nombre y firma del Ing. de campo y/o residente.	Ing. Wellington Guato <i>Wellington Guato</i>	Hora: 07:00 am
Nombre y Firma de fiscalización.		Hora: 07:00 am



PERMISO DE TRABAJO

PERMISO

Pag. 2 de 2

Transporte de Rocas Nivel Superior.

FECHA: 01/06/2022

HORA DE PERMISO: 07:00

CONFORMADO DEL PERSONAL

N°	NOMBRES Y APELLIDOS	CARGO	FIRMA
1	Pony Zembrano	Obrero	
2	Ladion Izurieta	Obrero	
3	Josime Zapala	Obrero	
4	Demito Rodda	Obrero	
5	David Brando	Obrero	
6	Denice Andy	cocina	
7	Roberto Espin	Operador	
8	Carlos Tiller	Maestro	
9			
10			
11			
12			
13			
14			
15			
16			
17			
18			



PERMISO PARA TRABAJO

PERMISO

Página 1 de 2

EMPRESA:

ARKO

PROYECTO:

Puentes

Fecha: *02/06/2022*

07:00

ACTIVIDAD:

Enrocado Nivel intermedio

DESCRIPCIÓN DEL TRABAJO

Trabajos en alturas (/) Trabajos con fuego () Trabajos eléctricos () Trabajos en espacios confinados (/)
 Trabajos a nivel de suelo (/)

HERRAMIENTA, EPP Y EQUIPO A VERIFICAR ANTES DE INICIAR EL TRABAJO (MARCAR EN EL RECUADRO)

ARNES CON LINEAS DE VIDA <input type="checkbox"/>	EXTINTOR <input type="checkbox"/>	LONA ANTI-CHISPA <input type="checkbox"/>	PULIDORA <input type="checkbox"/>
GUANTES <input type="checkbox"/>	CALZADO <input type="checkbox"/>	MINIPULIDOR <input type="checkbox"/>	MOTOSIERRA <input type="checkbox"/>
CASCO <input type="checkbox"/>	BOTIQUIN <input type="checkbox"/>	HERRAMIENTA MANUAL <input type="checkbox"/>	ANDAMIOS <input type="checkbox"/>
PROTECTOR FACIAL <input type="checkbox"/>	COMPACTADOR <input type="checkbox"/>	TALADRO <input type="checkbox"/>	ESCALERA <input type="checkbox"/>
PROTECTOR AUDITIVO <input type="checkbox"/>	JUEGO DE LLAVE <input type="checkbox"/>	MOTOSOLDADORA <input type="checkbox"/>	MASCARILLA CONTRA POLVOS <input type="checkbox"/>
SEÑALIZACION <input type="checkbox"/>	SIERRA ELECTRICA <input type="checkbox"/>	GENERADOR <input type="checkbox"/>	GUANTES API <input type="checkbox"/>
	CINTA DE SEGURIDAD <input type="checkbox"/>	CALADORA <input type="checkbox"/>	MARTILLOS <input type="checkbox"/>

PRINCIPALES ACTIVIDADES A REALIZAR:	SIMBOLOS					RIESGOS POTENCIALES	MEDIDAS DE PREVENCIÓN DE RIESGOS
	Q	G	A	C	E		
1. <i>Enrocado Nivel intermedio</i>		<i>/</i>		<i>/</i>		<i>Daño Ocular</i>	1. <i>E.P.P</i>
2. <i>Superior de margen derecho</i>							2.
3.							3.
4. <i>Transporte de enrocado (Pacas para enrocado de protección)</i>		<i>/</i>		<i>/</i>		<i>Volgante</i>	4. <i>E.P.P</i>
5.							5.
6.							6.
7.							7.
8.							8.

Q = Quemaduras G = golpes A = Asfixia C = Caídas E = Electrocutión

ANTES DE INICIAR UN TRABAJO, DEBENTE UN MINUTO Y ANUNCIAR

SI NO

1. ¿He identificado todas las energías peligrosas y están controladas adecuadamente?	<i>/</i>	
2. ¿Se exactamente qué voy hacer y como lo voy a hacer, sin correr riesgos?	<i>/</i>	
3. ¿Tengo bien entendido el procedimiento para realizar el trabajo?	<i>/</i>	
4. ¿Las herramientas y el equipo que voy a utilizar son adecuadas y están en buen estado?	<i>/</i>	
5. ¿El equipo de protección personal, para este trabajo es el adecuado y está en condición segura de uso?	<i>/</i>	
6. ¿Tengo todos los recursos para trabajar de forma segura?	<i>/</i>	
7. ¿El área donde voy a trabajar, está limpia, ordenada y segura?	<i>/</i>	
8. ¿Estoy física y anímicamente habilitado para realizar este trabajo?	<i>/</i>	
9. ¿El trabajo ha sido planeado para hacerlo seguro y sin apresuramiento?	<i>/</i>	
10. ¿Los andamios o escaleras están armados de manera segura?	<i>/</i>	
11. ¿Están las máquinas herramientas preparadas para el trabajo?	<i>/</i>	

CADA UNA DE ESTAS PREGUNTAS DEBE CONTESTARSE SATISFATORIAMENTE ANTES DE QUE INICIE UN TRABAJO. RECUERDA: Ningún trabajo es tan importante que te lo puedas tomar el tiempo para pensar en cómo hacerlo completamente de manera segura.

Conformidad y autorización de las actividades.

Comentarios y Observaciones:

Cumpliendo con lo Planificado

Nombre y firma del capataz o encargado del grupo.	Juan Carlos Tite <i>[Firma]</i>	Hora: 07:00 am
Nombre y firma del Ing. de campo y/o residente.	Ing. Wellington Guato <i>[Firma]</i>	Hora: 07:00 am
Nombre y Firma de fiscalización.		Hora: 07:00 am



PERMISO DE TRABAJO

PERMISO

Pag. 2 de 2

Enrocado Nivel Intermedio
FECHA: 02/06/2022. HORA DE PERMISO: 07:00 am.

CONFORMADO DEL PERSONAL

N°	NOMBRES Y APELLIDOS	CARGO	FIRMA
1	Carbs Tite	Maestro	
2	Denice Andy	Cocina	
3	Rony Zambrano	Obrero	
4	Robert Espln	Operador.	
5	Romiro Zabala	Obrero	
6	Jaime Zabala	Obrero.	
7	Fabian Izurieta	Obrero.	
8	David Aranda	Obrero	
9			
10			
11			
12			
13			
14			
15			
16			
17			
18			



PERMISO PARA TRABAJO

PERMISO

Página 1 de 2

EMPRESA:

BRISO

PROYECTO:

Puente

Fecha:

03/06/2011

07:00

ACTIVIDAD:

Abatimiento nivel Prático

DESCRIPCION DEL TRABAJO

Trabajos en alturas (/) Trabajos con fuego () Trabajos eléctricos () Trabajos en espacios confinados (/)

Trabajos a nivel de suelo (/)

HERRAMIENTA, EPP Y EQUIPO A VERIFICAR ANTES DE INICIAR EL TRABAJO (MARCAR EN EL RECUADRO)

ARNES CON LINEAS DE VIDA <input type="checkbox"/>	EXTINTOR <input type="checkbox"/>	LONA ANTI-CHISPA <input type="checkbox"/>	PULIDORA <input type="checkbox"/>
GUANTES <input type="checkbox"/>	CALZADO <input type="checkbox"/>	MINIPULIDOR <input type="checkbox"/>	MOTOSIERRA <input type="checkbox"/>
CASCO <input type="checkbox"/>	BOTIQUIN <input type="checkbox"/>	HERRAMIENTA MANUAL <input type="checkbox"/>	ANDAMIOS <input type="checkbox"/>
PROTECTOR FACIAL <input type="checkbox"/>	COMPACTADOR <input type="checkbox"/>	TALADRO <input type="checkbox"/>	ESCALERA <input type="checkbox"/>
PROTECTOR AUDITIVO <input type="checkbox"/>	JUEGO DE LLAVE <input type="checkbox"/>	MOTOSOLDADORA <input type="checkbox"/>	MASCARILLA CONTRA POLVOS <input type="checkbox"/>
SEÑALIZACION <input type="checkbox"/>	SIERRA ELECTRICA <input type="checkbox"/>	GENERADOR <input type="checkbox"/>	GUANTES API <input type="checkbox"/>
	CINTA DE SEGURIDAD <input type="checkbox"/>	CALADORA <input type="checkbox"/>	MARTILLOS <input type="checkbox"/>

PRINCIPALES ACTIVIDADES A REALIZAR:	SIMBOLOS					RIESGOS POTENCIALES	MEDIDAS DE PREVENCION DE RIESGOS
	Q	G	A	C	E		
1. <i>Abatimiento de nivel Prático</i>			<i>A</i>	<i>C</i>		<i>Daño Visual</i>	1. <i>EPP</i>
2. <i>Enrocado margen derecho</i>							2.
3.							3.
4. <i>Enrocado nivel Superior-Intermedios</i>			<i>A</i>	<i>C</i>		<i>Daño Visual</i>	4. <i>EPP</i>
5. <i>margen derecho</i>							5.
6.							6.
7.							7.
8.							8.

Q = Quemaduras G = golpes A = Asfixia C = Caídas E = Electrocutión

ANTES DE INICIAR UN TRABAJO, DEBENTE UN MINUTO Y ANALIZA:

	SI	NO
1. ¿He identificado todas las energías peligrosas y están controladas adecuadamente?	<i>/</i>	
2. ¿Se exactamente qué voy hacer y como lo voy a hacer, sin correr riesgos?	<i>/</i>	
3. ¿Tengo bien entendido el procedimiento para realizar el trabajo?	<i>/</i>	
4. ¿Las herramientas y el equipo que voy a utilizar son adecuadas y están en buen estado?	<i>/</i>	
5. ¿El equipo de protección personal, para este trabajo es el adecuado y está en condición segura de uso?	<i>/</i>	
6. ¿Tengo todos los recursos para trabajar de forma segura?	<i>/</i>	
7. ¿El área donde voy a trabajar, está limpia, ordenada y segura?	<i>/</i>	
8. ¿Estoy física y anímicamente habilitado para realizar este trabajo?	<i>/</i>	
9. ¿El trabajo ha sido planeado para hacerlo seguro y sin apresuramiento?	<i>/</i>	
10. ¿Los andamios o escaleras están armados de manera segura?	<i>/</i>	
11. ¿Están las máquinas herramientas preparadas para el trabajo?	<i>/</i>	

RECUERDA: Ningún trabajo es tan importante que no pueda detenerse el tiempo para pensar en como hacerlo completamente de manera segura!

Conformidad y autorización de las actividades.

Comentarios y Observaciones:

cumpliendo con lo planificado

Nombre y firma del capataz o encargado del grupo.	Juan Carlos Tita <i>[Firma]</i>	Hora: 07:00 am
Nombre y firma del Ing. de campo y/o residente.	Ing. Wellington Guato <i>[Firma]</i>	Hora: 07:00 am
Nombre y Firma de fiscalización.		Hora: 07:00 am



PERMISO DE TRABAJO

PERMISO

Pag. 2 de 2

Abatimiento nivel. frías.
FECHA: 03/06/2022. HORA DE PERMISO: 07:00 am

CONFORMADO DEL PERSONAL

N°	NOMBRES Y APELLIDOS	CARGO	FIRMA
1	David Aranda	Obrero.	
2	Ramiro Zabala	Obrero	
3	Jaime Zabala	Obrero	
4	Carlos Tite	Maestro	
5	Denise Andy	Cocina	
6	Rony Zambrano	Obrero	
7	Robert Espin	Operador.	
8	Fabian Izurieta	Obrero	
9			
10			
11			
12			
13			
14			
15			
16			
17			
18			



PERMISO PARA TRABAJO

PERMISO

Página 1 de 2

EMPRESA: *ISRIKO*

PROYECTO: *Puente*

Fecha: *04/06/2022*

07:00

ACTIVIDAD: *Transporte de Roca para enrocado*

DESCRIPCION DEL TRABAJO

Trabajos en alturas (/) Trabajos con fuego () Trabajos eléctricos () Trabajos en espacios confinados (/)

Trabajos a nivel de suelo (/)

HERRAMIENTA, EPP Y EQUIPO A VERIFICAR ANTES DE INICIAR EL TRABAJO (MARCAR EN EL RECUADRO)

ARNES CON LINEAS DE VIDA <input checked="" type="checkbox"/>	EXTINTOR <input type="checkbox"/>	LONA ANTI-CHISPA <input type="checkbox"/>	PULIDORA <input type="checkbox"/>
GUANTES <input type="checkbox"/>	CALZADO <input type="checkbox"/>	MINIPULIDOR <input type="checkbox"/>	MOTOSIERRA <input type="checkbox"/>
CASCO <input type="checkbox"/>	BOTIQUIN <input type="checkbox"/>	HERRAMIENTA MANUAL <input type="checkbox"/>	ANDAMIOS <input type="checkbox"/>
PROTECTOR FACIAL <input type="checkbox"/>	COMPACTADOR <input type="checkbox"/>	TALADRO <input type="checkbox"/>	ESCALERA <input type="checkbox"/>
PROTECTOR AUDITIVO <input type="checkbox"/>	JUEGO DE LLAVE <input type="checkbox"/>	MOTOSOLDADORA <input type="checkbox"/>	MASCARILLA CONTRA POLVOS <input type="checkbox"/>
SEÑALIZACION <input type="checkbox"/>	SIERRA ELECTRICA <input type="checkbox"/>	GENERADOR <input type="checkbox"/>	GUANTES API <input type="checkbox"/>
	CINTA DE SEGURIDAD <input type="checkbox"/>	CALADORA <input type="checkbox"/>	MARTILLOS <input type="checkbox"/>

PRINCIPALES ACTIVIDADES A REALIZAR:	SIMBOLOS					RIESGOS POTENCIALES	MEDIDAS DE PREVENCIÓN DE RIESGOS
	Q	G	A	C	E		
1. <i>Transporte de Roca para enrocado</i>		/		/		<i>Daño Ocular</i>	1. <i>E P P</i>
2. <i>de protección Margen derecho</i>							2.
3.							3.
4. <i>Enrocado nivel medio Superior</i>		/		/		<i>Daño Ocular</i>	4. <i>E. P. P.</i>
5. <i>parte frontal margen derecho</i>							5.
6.							6.
7.							7.
8.							8.

Q = Quemaduras G = golpes A = Asfixia C = Caídas E = Electrocuación

ANTES DE INICIAR UN TRABAJO, DETENTE UN MINUTO Y ANALIZA:

SI NO

1. ¿He identificado todas las energías peligrosas y están controladas adecuadamente?	/	
2. ¿Se exactamente qué voy hacer y como lo voy a hacer, sin correr riesgos?	/	
3. ¿Tengo bien entendido el procedimiento para realizar el trabajo?	/	
4. ¿Las herramientas y el equipo que voy a utilizar son adecuadas y están en buen estado?	/	
5. ¿El equipo de protección personal, para este trabajo es el adecuado y está en condición segura de uso?	/	
6. ¿Tengo todos los recursos para trabajar de forma segura?	/	
7. ¿El área donde voy a trabajar, está limpia, ordenada y segura?	/	
8. ¿Estoy física y anímicamente habilitado para realizar este trabajo?	/	
9. ¿El trabajo ha sido planeado para hacerlo seguro y sin apresuramiento?	/	
10. ¿Los andamios o escaleras están armados de manera segura?	/	
11. ¿Están las máquinas herramientas preparadas para el trabajo?	/	

CADA UNA DE ESTAS PREGUNTAS DEBE CONTESTARSE SATISFACIDAMENTE ANTES DE QUE INICIE UN TRABAJO. RECUERDA: Ningún trabajo es tan importante que lo no puedas tomar el tiempo para pensar en como hacerlo de manera segura!

Conformidad y autorización de las actividades.

Comentarios y Observaciones:

cumpliendo con lo planificado

Nombre y firma del capataz o encargado del grupo.

Juan Carlos Tite

Hora: 07:00 am

Nombre y firma del Ing. de campo y/o residente.

Ing. Wellington Guato

Hora: 07:00 am

Nombre y Firma de fiscalización.

Hora: 07:00 am



PERMISO DE TRABAJO

PERMISO

Pag. 2 de 2

Transporte de Poca para Enrocabo.

FECHA: 04/06/2022

HORA DE PERMISO: 07:00 am.

CONFORMADO DEL PERSONAL

N°	NOMBRES Y APELLIDOS	CARGO	FIRMA
1	Jaime Zabala	Obrero	
2	David Aranda	Obrero	
3	Fabian Izurieta	Obrero.	
4	Carlos Tite	Maestro	
5	Donice Andy	Cocina	
6	Rony Zambreno	Obrero	
7	Ramiro Zabala	Obrero	
8	Robert Espin	Operador	
9			
10			
11			
12			
13			
14			
15			
16			
17			
18			



PERMISO PARA TRABAJO

PERMISO

Página 1 de 2

EMPRESA: *ARKO*

PROYECTO: *Puente*

Fecha: *06/06/2022* *07:00*

ACTIVIDAD: *Toma de Medidores de enrocado*

DESCRIPCION DEL TRABAJO

Trabajos en alturas () Trabajos con fuego () Trabajos eléctricos () Trabajos en espacios confinados (/)

Trabajos a nivel de suelo (/)

HERRAMIENTA, EPP Y EQUIPO A VERIFICAR ANTES DE INICIAR EL TRABAJO (MARCAR EN EL RECUADRO)

ARNES CON LINEAS DE VIDA <input checked="" type="checkbox"/>	EXTINTOR <input checked="" type="checkbox"/>	LONA ANTI-CHISPA <input checked="" type="checkbox"/>	PULIDORA <input checked="" type="checkbox"/>
GUANTES <input checked="" type="checkbox"/>	CALZADO <input checked="" type="checkbox"/>	MINIPULIDOR <input checked="" type="checkbox"/>	MOTOSIERRA <input checked="" type="checkbox"/>
CASCO <input checked="" type="checkbox"/>	BOTIQUIN <input checked="" type="checkbox"/>	HERRAMIENTA MANUAL <input checked="" type="checkbox"/>	ANDAMIOS <input checked="" type="checkbox"/>
PROTECTOR FACIAL <input checked="" type="checkbox"/>	COMPACTADOR <input checked="" type="checkbox"/>	TALADRO <input checked="" type="checkbox"/>	ESCALERA <input checked="" type="checkbox"/>
PROTECTOR AUDITIVO <input checked="" type="checkbox"/>	JUEGO DE LLAVE <input checked="" type="checkbox"/>	MOTOSOLDADORA <input checked="" type="checkbox"/>	MASCARILLA CONTRA POLVOS <input checked="" type="checkbox"/>
SEÑALIZACION <input checked="" type="checkbox"/>	SIERRA ELECTRICA <input checked="" type="checkbox"/>	GENERADOR <input checked="" type="checkbox"/>	GUANTES API <input checked="" type="checkbox"/>
	CINTA DE SEGURIDAD <input checked="" type="checkbox"/>	CALADORA <input checked="" type="checkbox"/>	MARTILLOS <input checked="" type="checkbox"/>

PRINCIPALES ACTIVIDADES A REALIZAR:	SIMBOLOS					RIESGOS POTENCIALES	MEDIDAS DE PREVENCION DE RIESGOS
	Q	G	A	C	E		
1. <i>Toma de enrocado de</i>							1.
2. <i>enrocado nivel superior-Intermedio</i>		1		1		<i>Dano Ocular</i>	2. <i>E.P.P.</i>
3.							3.
4. <i>Enrocado de muro de protección</i>		1		1		<i>Dano Ocular</i>	4. <i>E.P.P.</i>
5.							5.
6.							6.
7.							7.
8.							8.

Q = Quemaduras G = golpes A = Asfixia C = Caídas E = Electrocutión

ANTES DE INICIAR UN TRABAJO, DEBE RESPONDER A LAS SIGUIENTES PREGUNTAS:

SI No

1. ¿He identificado todas las energías peligrosas y están controladas adecuadamente?	/	
2. ¿Se exactamente qué voy hacer y como lo voy a hacer, sin correr riesgos?	/	
3. ¿Tengo bien entendido el procedimiento para realizar el trabajo?	/	
4. ¿Las herramientas y el equipo que voy a utilizar son adecuadas y están en buen estado?	/	
5. ¿El equipo de protección personal, para este trabajo es el adecuado y está en condición segura de uso?	/	
6. ¿Tengo todos los recursos para trabajar de forma segura?	/	
7. ¿El área donde voy a trabajar, está limpia, ordenada y segura?	/	
8. ¿Estoy física y anímicamente habilitado para realizar este trabajo?	/	
9. ¿El trabajo ha sido planeado para hacerlo seguro y sin apresuramiento?	/	
10. ¿Los andamios o escaleras están armados de manera segura?	/	
11. ¿Están las máquinas herramientas preparadas para el trabajo?	/	

RECUERDA: Ningún trabajo es tan importante que no puedas tomarte el tiempo para pensar en cómo hacerlo correctamente de manera segura!

Conformidad y autorización de las actividades.

Comentarios y Observaciones:

cumplido con lo planeado

Nombre y firma del capataz o encargado del grupo.	Juan Carlos Tite <i>[Firma]</i>	Hora: 07:00 am
Nombre y firma del Ing. de campo y/o residente.	Ing. Wellington Guato <i>[Firma]</i>	Hora: 07:00 am
Nombre y Firma de fiscalización.		Hora: 07:00 am



PERMISO DE TRABAJO

PERMISO

Pag. 2 de 2

Toma de Medidas de Entrocado

FECHA: 06/06/2022

HORA DE PERMISO: 07:00 am.

CONFORMADO DEL PERSONAL

N°	NOMBRES Y APELLIDOS	CARGO	FIRMA
1	Robert Espin	Operador	
2	Fabian Izurieta	Obrero	
3	Ramiro Zabala	Obrero	
4	Jaime Zabala	Obrero	
5	Rony Zambrano	Obrero	
6	David Aranda	Obrero	
7	Denice Andy	Cocina	
8	Carlos Tite	Maestro	
9			
10			
11			
12			
13			
14			
15			
16			
17			
18			



PERMISO PARA TRABAJO

PERMISO

Página 1 de 2

EMPRESA: **ARKO**

PROYECTO: **Puente**

Fecha: **07/06/2022** **07:00**

ACTIVIDAD: **Enrocado de Muro de protección derecho**

DESCRIPCION DEL TRABAJO

Trabajos en alturas () Trabajos con fuego () Trabajos eléctricos () Trabajos en espacios confinados ()

Trabajos a nivel de suelo (1)

HERRAMIENTA, EPP Y EQUIPO A VERIFICAR ANTES DE INICIAR EL TRABAJO (MARCAR EN EL RECUADRO)

ARNES CON LINEAS DE VIDA <input type="checkbox"/>	EXTINTOR <input type="checkbox"/>	LONA ANTI-CHISPA <input checked="" type="checkbox"/>	PULIDORA <input type="checkbox"/>
GUANTES <input type="checkbox"/>	CALZADO <input type="checkbox"/>	MINIPULIDOR <input type="checkbox"/>	MOTOSIERRA <input type="checkbox"/>
CASCO <input type="checkbox"/>	BOTIQUIN <input type="checkbox"/>	HERRAMIENTA MANUAL <input type="checkbox"/>	ANDAMIOS <input type="checkbox"/>
PROTECTOR FACIAL <input type="checkbox"/>	COMPACTADOR <input type="checkbox"/>	TALADRO <input type="checkbox"/>	ESCALERA <input type="checkbox"/>
PROTECTOR AUDITIVO <input type="checkbox"/>	JUEGO DE LLAVE <input type="checkbox"/>	MOTOSOLDADORA <input type="checkbox"/>	MASCARILLA CONTRA POLVOS <input type="checkbox"/>
SEÑALIZACION <input type="checkbox"/>	SIERRA ELECTRICA <input type="checkbox"/>	GENERADOR <input type="checkbox"/>	GUANTES API <input type="checkbox"/>
	CINTA DE SEGURIDAD <input type="checkbox"/>	CALADORA <input type="checkbox"/>	MARTILLOS <input type="checkbox"/>

PRINCIPALES ACTIVIDADES A REALIZAR:	SIMBOLOS					RIESGOS POTENCIALES	MEDIDAS DE PREVENCION DE RIESGOS
	Q	G	A	C	E		
1. Enrocado de muro de protección		1		1		Daño Ocular	1. EPP
2. Nivel superior margen derecho							2.
3.							3.
4. Transporte de Rocas derecho		1		1		Daño Ocular	4. EPP
5.							5.
6.							6.
7.							7.
8.							8.

Q = Quemaduras G = golpes A = Asfixia C = Caídas E = Electrocutión

ANTES DE INICIAR UN TRABAJO, DEBENTE EN UN MINUTO Y ANALIZA:

SI NO

1. ¿He identificado todas las energías peligrosas y están controladas adecuadamente?	/	
2. ¿Se exactamente qué voy hacer y como lo voy a hacer, sin correr riesgos?	/	
3. ¿Tengo bien entendido el procedimiento para realizar el trabajo?	/	
4. ¿Las herramientas y el equipo que voy a utilizar son adecuadas y están en buen estado?	/	
5. ¿El equipo de protección personal, para este trabajo es el adecuado y está en condición segura de uso?	/	
6. ¿Tengo todos los recursos para trabajar de forma segura?	/	
7. ¿El área donde voy a trabajar, está limpia, ordenada y segura?	/	
8. ¿Estoy física y anímicamente habilitado para realizar este trabajo?	/	
9. ¿El trabajo ha sido planeado para hacerlo seguro y sin apresuramiento?	/	
10. ¿Los andamios o escaleras están armados de manera segura?	/	
11. ¿Están las máquinas herramientas preparadas para el trabajo?	/	

Conformidad y autorización de las actividades.

Comentarios y Observaciones:

cumpliendo con lo planificado

Nombre y firma del capataz o encargado del grupo.	Juan Carlos Tite	Hora: 07:00 am
Nombre y firma del Ing. de campo y/o residente.	Ing. Wellington Guato	Hora: 07:00 am
Nombre y Firma de fiscalización.		Hora: 07:00 am



PERMISO DE TRABAJO

PERMISO

Pag. 2 de 2

Enrocado de Muro de Protección derecho

FECHA: 07/06/2022.

HORA DE PERMISO: 07:00 am

CONFORMADO DEL PERSONAL

N°	NOMBRES Y APELLIDOS	CARGO	FIRMA
1	Robert Espin	Operador	
2	Denice Andy	Coana	
3	Ramiro Zabala	Obrero	
4	David Aranda	Obrero	
5	Fabión Izurieta	Obrero	
6	Rony Zambrano	Obrero	
7	Carlos Tik	Maestro	
8	Jaime Zaspala	Obrero	
9			
10			
11			
12			
13			
14			
15			
16			
17			
18			



PERMISO PARA TRABAJO

PERMISO

Página 1 de 2

EMPRESA:

ARKO

PROYECTO:

Puente

Fecha:

08/06/2022 07

ACTIVIDAD:

Enrocado de muro marginal derecho

DESCRIPCION DEL TRABAJO

Trabajos en alturas () Trabajos con fuego () Trabajos eléctricos () Trabajos en espacios confinados ()

Trabajos a nivel de suelo ()

HERRAMIENTA, EPP Y EQUIPO A VERIFICAR ANTES DE INICIAR EL TRABAJO (MARCAR EN EL RECUADRO)

ARNES CON LINEAS DE VIDA <input type="checkbox"/>	EXTINTOR <input type="checkbox"/>	LONA ANTI-CHISPA <input type="checkbox"/>	PULIDORA <input type="checkbox"/>
GUANTES <input type="checkbox"/>	CALZADO <input type="checkbox"/>	MINIPULIDOR <input type="checkbox"/>	MOTOSIERRA <input type="checkbox"/>
CASCO <input type="checkbox"/>	BOTIQUIN <input type="checkbox"/>	HERRAMIENTA MANUAL <input type="checkbox"/>	ANDAMIOS <input type="checkbox"/>
PROTECTOR FACIAL <input type="checkbox"/>	COMPACTADOR <input type="checkbox"/>	TALADRO <input type="checkbox"/>	ESCALERA <input type="checkbox"/>
PROTECTOR AUDITIVO <input type="checkbox"/>	JUEGO DE LLAVE <input type="checkbox"/>	MOTOSOLDADORA <input type="checkbox"/>	MASCARILLA CONTRA POLVOS <input type="checkbox"/>
SEÑALIZACION <input type="checkbox"/>	SIERRA ELECTRICA <input type="checkbox"/>	GENERADOR <input type="checkbox"/>	GUANTES API <input type="checkbox"/>
	CINTA DE SEGURIDAD <input type="checkbox"/>	CALADORA <input type="checkbox"/>	MARTILLOS <input type="checkbox"/>

PRINCIPALES ACTIVIDADES A REALIZAR:	SIMBOLOS					RIESGOS POTENCIALES	MEDIDAS DE PREVENCION DE RIESGOS
	Q	G	A	C	E		
1. <i>Enrocado de muro marginal derecho</i>		1		1			1. <i>E-P.P.</i>
2.							2.
3. <i>Presencia de lluvias limitadas</i>							3.
4. <i>Actividades</i>							4.
5.							5.
6.							6.
7.							7.
8.							8.

Q = Quemaduras G = golpes A = Asfixia C = Caídas E = Electrocutación

ANTES DE INICIAR UN TRABAJO, DETENTE UN MINUTO Y ANIMIZA.

	SI	NO
1. ¿He identificado todas las energías peligrosas y están controladas adecuadamente?	<input checked="" type="checkbox"/>	<input type="checkbox"/>
2. ¿Se exactamente qué voy hacer y como lo voy a hacer, sin correr riesgos?	<input checked="" type="checkbox"/>	<input type="checkbox"/>
3. ¿Tengo bien entendido el procedimiento para realizar el trabajo?	<input checked="" type="checkbox"/>	<input type="checkbox"/>
4. ¿Las herramientas y el equipo que voy a utilizar son adecuadas y están en buen estado?	<input checked="" type="checkbox"/>	<input type="checkbox"/>
5. ¿El equipo de protección personal, para este trabajo es el adecuado y está en condición segura de uso?	<input checked="" type="checkbox"/>	<input type="checkbox"/>
6. ¿Tengo todos los recursos para trabajar de forma segura?	<input checked="" type="checkbox"/>	<input type="checkbox"/>
7. ¿El área donde voy a trabajar, está limpia, ordenada y segura?	<input checked="" type="checkbox"/>	<input type="checkbox"/>
8. ¿Estoy física y anímicamente habilitado para realizar este trabajo?	<input checked="" type="checkbox"/>	<input type="checkbox"/>
9. ¿El trabajo ha sido planeado para hacerlo seguro y sin apresuramiento?	<input checked="" type="checkbox"/>	<input type="checkbox"/>
10. ¿Los andamios o escaleras están armados de manera segura?	<input checked="" type="checkbox"/>	<input type="checkbox"/>
11. ¿Están las máquinas herramientas preparadas para el trabajo?	<input checked="" type="checkbox"/>	<input type="checkbox"/>

Conformidad y autorización de las actividades.

Comentarios y Observaciones:

Cumpliendo lo Planificado

Nombre y firma del capataz o encargado del grupo.

Juan Carlos Tite

Hora: 07:00 am

Nombre y firma del Ing. de campo y/o residente.

Ing. Wellington Guato

Hora: 07:00 am

Nombre y Firma de fiscalización.

Hora: 07:00 am



PERMISO DE TRABAJO

PERMISO

Pag. 2 de 2

Enrocado del Muro Margen Derecho

FECHA: 08/06/2022.

HORA DE PERMISO: 07:00 am

CONFORMADO DEL PERSONAL

N°	NOMBRES Y APELLIDOS	CARGO	FIRMA
1	Fabian Izurieta	Obrero	
2	Denice Andy	Cocina	
3	Carlos Tike	Maestro	
4	Jaime Zabala	Obrero	
5	Ramiro Zabala	Obrero	
6	Rony Zambromo	Obrero	
7	Robert Espin	Operador.	
8	David Aranda	Obrero	
9			
10			
11			
12			
13			
14			
15			
16			
17			
18			



PERMISO PARA TRABAJO

PERMISO

Página 1 de 2

EMPRESA: *BRRO*

PROYECTO: *Puente*

Fecha: *09/06/2022 07:00*

ACTIVIDAD: *Enrocado parte frontal derecho*

DESCRIPCION DEL TRABAJO

Trabajos en alturas Trabajos con fuego Trabajos eléctricos Trabajos en espacios confinados

Trabajos a nivel de suelo

HERRAMIENTA, EPP Y EQUIPO A VERIFICAR ANTES DE INICIAR EL TRABAJO (MARCAR EN EL RECUADRO)

ARNES CON LINEAS DE VIDA <input type="checkbox"/>	EXTINTOR <input type="checkbox"/>	LONA ANTI-CHISPA <input type="checkbox"/>	PULIDORA <input type="checkbox"/>
GUANTES <input type="checkbox"/>	CALZADO <input type="checkbox"/>	MINIPULIDOR <input type="checkbox"/>	MOTOSIERRA <input type="checkbox"/>
CASCO <input type="checkbox"/>	BOTIQUIN <input type="checkbox"/>	HERRAMIENTA MANUAL <input type="checkbox"/>	ANDAMIOS <input type="checkbox"/>
PROTECTOR FACIAL <input type="checkbox"/>	COMPACTADOR <input type="checkbox"/>	TALADRO <input type="checkbox"/>	ESCALERA <input type="checkbox"/>
PROTECTOR AUDITIVO <input type="checkbox"/>	JUEGO DE LLAVE <input type="checkbox"/>	MOTOSOLDADORA <input type="checkbox"/>	MASCARILLA CONTRA POLVOS <input type="checkbox"/>
SEÑALIZACION <input type="checkbox"/>	SIERRA ELECTRICA <input type="checkbox"/>	GENERADOR <input type="checkbox"/>	GUANTES API <input type="checkbox"/>
	CINTA DE SEGURIDAD <input type="checkbox"/>	CALADORA <input type="checkbox"/>	MARTILLOS <input type="checkbox"/>

PRINCIPALES ACTIVIDADES A REALIZAR:	SIMBOLOS					RIESGOS POTENCIALES	MEDIDAS DE PREVENCION DE RIESGOS
	Q	G	A	C	E		
1. <i>Enrocado parte frontal margen</i>		<i>1</i>		<i>1</i>		<i>Daño Duda</i>	1. <i>E.P.P.</i>
2. <i>derecho nivel medio superior</i>							2.
3.							3.
4. <i>Transporte Rocas para enrocado</i>		<i>1</i>		<i>1</i>		<i>Volquete</i>	4. <i>E.P.P.</i>
5. <i>de proteccion</i>							5.
6.							6.
7.							7.
8.							8.

Q = Quemaduras G = golpes A = Asfixia C = Caídas E = Electrocutación

ANTES DE INICIAR UN TRABAJO, DEBENTE UN MINUTO Y ANALIZA:

SI NO

1. ¿He identificado todas las energías peligrosas y están controladas adecuadamente?	<i>/</i>	
2. ¿Se exactamente qué voy hacer y como lo voy a hacer, sin correr riesgos?	<i>/</i>	
3. ¿Tengo bien entendido el procedimiento para realizar el trabajo?	<i>/</i>	
4. ¿Las herramientas y el equipo que voy a utilizar son adecuadas y están en buen estado?	<i>/</i>	
5. ¿El equipo de protección personal, para este trabajo es el adecuado y está en condición segura de uso?	<i>/</i>	
6. ¿Tengo todos los recursos para trabajar de forma segura?	<i>/</i>	
7. ¿El área donde voy a trabajar, está limpia, ordenada y segura?	<i>/</i>	
8. ¿Estoy física y anímicamente habilitado para realizar este trabajo?	<i>/</i>	
9. ¿El trabajo ha sido planeado para hacerlo seguro y sin apresuramiento?	<i>/</i>	
10. ¿Los andamios o escaleras están armados de manera segura?	<i>/</i>	
11. ¿Están las máquinas herramientas preparadas para el trabajo?	<i>/</i>	

Conformidad y autorización de las actividades.

Comentarios y Observaciones:

cumpliendo con lo Planificado

Nombre y firma del capataz o encargado del grupo.	Juan Carlos Tite <i>[Firma]</i>	Hora: 07:00 am
Nombre y firma del Ing. de campo y/o residente.	Ing. Wellington Guato <i>[Firma]</i>	Hora: 07:00 am
Nombre y Firma de fiscalización.		Hora: 07:00 am



PERMISO DE TRABAJO

PERMISO

Pag. 2 de 2

Enrocado parte frontal derecha

FECHA: 09/06/2022.

HORA DE PERMISO: 07:00 am

CONFORMADO DEL PERSONAL

N°	NOMBRES Y APELLIDOS	CARGO	FIRMA
1	Carlos Tik	Maestro	[Signature]
2	David Aranda	Obrero	[Signature]
3	Denice Andy	Cocina	[Signature]
4	Jaime Zabala	Obrero	[Signature]
5	Robert Espin	Operador	[Signature]
6	Ramiro Zabala	Obrero	[Signature]
7	Fabian Izurieta	Obrero	[Signature]
8	Rony Zambrano	Obrero	[Signature]
9			
10			
11			
12			
13			
14			
15			
16			
17			
18			



PERMISO PARA TRABAJO

PERMISO

Página 1 de 2

EMPRESA: **ARKO**

PROYECTO: **Puerto**

Fecha: **10/06/2022 07:00**

ACTIVIDAD: **limpieza del Material**

DESCRIPCION DEL TRABAJO

Trabajos en alturas (/) Trabajos con fuego () Trabajos eléctricos () Trabajos en espacios confinados (/)

Trabajos a nivel de suelo (/)

HERRAMIENTA, EPP Y EQUIPO A VERIFICAR ANTES DE INICIAR EL TRABAJO (MARCAR EN EL RECUADRO)

ARNES CON LINEAS DE VIDA	<input type="checkbox"/>	EXTINTOR	<input type="checkbox"/>	LONA ANTI-CHISPA	<input type="checkbox"/>	PULIDORA	<input type="checkbox"/>
GUANTES	<input type="checkbox"/>	CALZADO	<input type="checkbox"/>	MINIPULIDOR	<input type="checkbox"/>	MOTOSIERRA	<input type="checkbox"/>
CASCO	<input type="checkbox"/>	BOTIQUIN	<input type="checkbox"/>	HERRAMIENTA MANUAL	<input type="checkbox"/>	ANDAMIOS	<input type="checkbox"/>
PROTECTOR FACIAL	<input type="checkbox"/>	COMPACTADOR	<input type="checkbox"/>	TALADRO	<input type="checkbox"/>	ESCALERA	<input type="checkbox"/>
PROTECTOR AUDITIVO	<input type="checkbox"/>	JUEGO DE LLAVE	<input type="checkbox"/>	MOTOSOLDADORA	<input type="checkbox"/>	MASCARILLA CONTRA POLVOS	<input type="checkbox"/>
SEÑALIZACION	<input type="checkbox"/>	SIERRA ELECTRICA	<input type="checkbox"/>	GENERADOR	<input type="checkbox"/>	GUANTES API	<input type="checkbox"/>
		CINTA DE SEGURIDAD	<input type="checkbox"/>	CALADORA	<input type="checkbox"/>	MARTILLOS	<input type="checkbox"/>

PRINCIPALES ACTIVIDADES A REALIZAR:	SIMBOLOS					RIESGOS POTENCIALES	MEDIDAS DE PREVENCION DE RIESGOS
	Q	G	A	C	E		
1. Limpieza del material oxidado		1		1		80 millones	1. EPP
2. por la lluvia en área							2.
3. de trabajo							3.
4.							4.
5. Enrocado de muro de		1		1		Daño Ocular	5. E.P.P.
6. protección mayor derecho por							6.
7. frontal							7.
8.							8.

Q = Quemaduras G = golpes A = Asfixia C = Caídas E = Electrocuación

ANTES DE INICIAR UN TRABAJO, DETENTE UN MINUTO Y ANÁLIZALO:

	SI	NO
1. ¿He identificado todas las energías peligrosas y están controladas adecuadamente?	/	
2. ¿Se exactamente qué voy hacer y como lo voy a hacer, sin correr riesgos?	/	
3. ¿Tengo bien entendido el procedimiento para realizar el trabajo?	/	
4. ¿Las herramientas y el equipo que voy a utilizar son adecuadas y están en buen estado?	/	
5. ¿El equipo de protección personal, para este trabajo es el adecuado y está en condición segura de uso?	/	
6. ¿Tengo todos los recursos para trabajar de forma segura?	/	
7. ¿El área donde voy a trabajar, está limpia, ordenada y segura?	/	
8. ¿Estoy física y anímicamente habilitado para realizar este trabajo?	/	
9. ¿El trabajo ha sido planeado para hacerlo seguro y sin apresuramiento?	/	
10. ¿los andamios o escaleras están armados de manera segura?	/	
11. ¿Están las máquinas herramientas preparadas para el trabajo?	/	

Conformidad y autorización de las actividades.

Comentarios y Observaciones:

cumplido con lo Planificado

Nombre y firma del capataz o encargado del grupo.

Juan Carlos Tite

Hora: 07:00 am

Nombre y firma del Ing. de campo y/o residente.

Ing. Wellington Guato

Hora: 07:00 am

Nombre y Firma de fiscalización.

Hora: 07:00 am



PERMISO DE TRABAJO

PERMISO

Pag. 2 de 2

Limpieza del Material

FECHA: 10/06/2022

HORA DE PERMISO: 07:00 am

CONFORMADO DEL PERSONAL

N°	NOMBRES Y APELLIDOS	CARGO	FIRMA
1	Denise Andy	Cocina	
2	Carlos Tite	Maestro	
3	Robert Espin	Operador	
4	Ramiro Zabala	Obrero	
5	Saine Zabala	Obrero	
6	Rony Zambrano	Obrero	
7	David Aranda	Obrero	
8	Fabian Izurieta	Obrero	
9			
10			
11			
12			
13			
14			
15			
16			
17			
18			



PERMISO PARA TRABAJO

PERMISO

Página 1 de 2

EMPRESA:

ARBO

PROYECTO:

Puente

Fecha:

11/06/2022 07:00

ACTIVIDAD:

Enrocado parte frontal

DESCRIPCION DEL TRABAJO

Trabajos en alturas () Trabajos con fuego () Trabajos eléctricos () Trabajos en espacios confinados ()

Trabajos a nivel de suelo ()

HERRAMIENTA, EPP Y EQUIPO A VERIFICAR ANTES DE INICIAR EL TRABAJO (MARCAR EN EL RECUADRO)

ARNES CON LINEAS DE VIDA <input type="checkbox"/>	EXTINTOR <input type="checkbox"/>	LONA ANTI-CHISPA <input type="checkbox"/>	PULIDORA <input type="checkbox"/>
GUANTES <input type="checkbox"/>	CALZADO <input type="checkbox"/>	MINIPULIDOR <input type="checkbox"/>	MOTOSIERRA <input type="checkbox"/>
CASCO <input type="checkbox"/>	BOTIQUIN <input type="checkbox"/>	HERRAMIENTA MANUAL <input type="checkbox"/>	ANDAMIOS <input type="checkbox"/>
PROTECTOR FACIAL <input type="checkbox"/>	COMPACTADOR <input type="checkbox"/>	TALADRO <input type="checkbox"/>	ESCALERA <input type="checkbox"/>
PROTECTOR AUDITIVO <input type="checkbox"/>	JUEGO DE LLAVE <input type="checkbox"/>	MOTOSOLDADORA <input type="checkbox"/>	MASCARILLA CONTRA POLVOS <input type="checkbox"/>
SEÑALIZACION <input type="checkbox"/>	SIERRA ELECTRICA <input type="checkbox"/>	GENERADOR <input type="checkbox"/>	GUANTES API <input type="checkbox"/>
	CINTA DE SEGURIDAD <input type="checkbox"/>	CALADORA <input type="checkbox"/>	MARTILLOS <input type="checkbox"/>

PRINCIPALES ACTIVIDADES A REALIZAR:	SIMBOLOS					RIESGOS POTENCIALES	MEDIDAS DE PREVENCION DE RIESGOS
	Q	G	A	C	E		
1. Enrocado parte frontal de		/		/		Daño Ocular	1. E.P.P.
2. enrocado margen derecho							2.
3.							3.
4. Limpieza en la área de trab.		/		/			4. E.P.P.
5.							5.
6.							6.
7.							7.
8.							8.

Q = Quemaduras G = golpes A = Asfixia C = Caídas E = Electrocuación

ANTES DE INICIAR UN TRABAJO, DEBENTES UN MINUTO Y ANALIZA:

SI No

1. ¿He identificado todas las energías peligrosas y están controladas adecuadamente?	/	
2. ¿Se exactamente qué voy hacer y como lo voy a hacer, sin correr riesgos?	/	
3. ¿Tengo bien entendido el procedimiento para realizar el trabajo?	/	
4. ¿Las herramientas y el equipo que voy a utilizar son adecuadas y están en buen estado?	/	
5. ¿El equipo de protección personal, para este trabajo es el adecuado y está en condición segura de uso?	/	
6. ¿Tengo todos los recursos para trabajar de forma segura?	/	
7. ¿El área donde voy a trabajar, está limpia, ordenada y segura?	/	
8. ¿Estoy física y anímicamente habilitado para realizar este trabajo?	/	
9. ¿El trabajo ha sido planeado para hacerlo seguro y sin apresuramiento?	/	
10. ¿los andamios o escaleras están armados de manera segura?	/	
11. ¿Están las máquinas herramientas preparadas para el trabajo?	/	

RECUERDA: Ningún trabajo es tan importante que no puedas tomar el tiempo para hacerlo de forma segura.

Conformidad y autorización de las actividades.

Comentarios y Observaciones:

cumpliendo con lo Planificado

Nombre y firma del capataz o encargado del grupo.	Juan Carlos Tite	Hora: 07:00 am
Nombre y firma del Ing. de campo y/o residente.	Ing. Wellington Guato	Hora: 07:00 am
Nombre y Firma de fiscalización.		Hora: 07:00 am



PERMISO DE TRABAJO

PERMISO

Pag. 2 de 2

Enrocado park frontal

FECHA: 11/06/2022

HORA DE PERMISO: 07:00 am.

CONFORMADO DEL PERSONAL

N°	NOMBRES Y APELLIDOS	CARGO	FIRMA
1	Rony Zambrano	Obrero	
2	Romiro Zabala	Obreros	
3	Robert Espin	Operador	
4	Denice Andy	Cocina	
5	David Aranda	Obrero	
6	Carlos Tile	Maestro	
7	Jaime Zabala	Obrero	
8	Fabian Izurieta	Obrero	
9			
10			
11			
12			
13			
14			
15			
16			
17			
18			



PERMISO PARA TRABAJO

PERMISO

Página 1 de 2

EMPRESA:

ARKO

PROYECTO:

Puente

Fecha:

13/06/2012 07:00

ACTIVIDAD:

Eso cable de Moro

DESCRIPCION DEL TRABAJO

Trabajos en alturas (*1*) Trabajos con fuego () Trabajos eléctricos () Trabajos en espacios confinados (*1*)

Trabajos a nivel de suelo (*1*)

HERRAMIENTA, EPP Y EQUIPO A VERIFICAR ANTES DE INICIAR EL TRABAJO (MARCAR EN EL RECUADRO)

ARNES CON LINEAS DE VIDA <input type="checkbox"/>	EXTINTOR <input checked="" type="checkbox"/>	LONA ANTI-CHISPA <input type="checkbox"/>	PULIDORA <input type="checkbox"/>
GUANTES <input type="checkbox"/>	CALZADO <input type="checkbox"/>	MINIPULIDOR <input type="checkbox"/>	MOTOSIERRA <input type="checkbox"/>
CASCO <input type="checkbox"/>	BOTIQUIN <input type="checkbox"/>	HERRAMIENTA MANUAL <input type="checkbox"/>	ANDAMIOS <input type="checkbox"/>
PROTECTOR FACIAL <input type="checkbox"/>	COMPACTADOR <input type="checkbox"/>	TALADRO <input type="checkbox"/>	ESCALERA <input type="checkbox"/>
PROTECTOR AUDITIVO <input type="checkbox"/>	JUEGO DE LLAVE <input type="checkbox"/>	MOTOSOLDADORA <input type="checkbox"/>	MASCARILLA CONTRA POLVOS <input type="checkbox"/>
SEÑALIZACION <input type="checkbox"/>	SIERRA ELECTRICA <input type="checkbox"/>	GENERADOR <input type="checkbox"/>	GUANTES API <input type="checkbox"/>
	CINTA DE SEGURIDAD <input type="checkbox"/>	CALADORA <input type="checkbox"/>	MARTILLOS <input type="checkbox"/>

PRINCIPALES ACTIVIDADES A REALIZAR:	SIMBOLOS					RIESGOS POTENCIALES	MEDIDAS DE PREVENCIÓN DE RIESGOS
	Q	G	A	C	E		
1. <i>Controlado de moro de protección</i>		<i>1</i>		<i>1</i>		<i>Daño Oculto</i>	1. <i>EPP</i>
2. <i>Morera derecha (Fundición)</i>							2.
3.							3.
4. <i>Toma de medida enrocado</i>		<i>1</i>		<i>1</i>		<i>Topografía</i>	4. <i>EPP</i>
5.							5.
6. <i>Logística para horniguería</i>		<i>1</i>		<i>1</i>		<i>Daño Oculto</i>	6. <i>E.P.P</i>
7. <i>dentro codo</i>							7.
8.							8.

Q = Quemaduras G = golpes A = Asfixia C = Caídas E = Electrocutación

ANTES DE INICIAR EL TRABAJO, DEBENTE UN MINUTO Y ANALIZA:

	SI	NO
1. ¿He identificado todas las energías peligrosas y están controladas adecuadamente?	<i>1</i>	
2. ¿Se exactamente qué voy hacer y como lo voy a hacer, sin correr riesgos?	<i>1</i>	
3. ¿Tengo bien entendido el procedimiento para realizar el trabajo?	<i>1</i>	
4. ¿Las herramientas y el equipo que voy a utilizar son adecuadas y están en buen estado?	<i>1</i>	
5. ¿El equipo de protección personal, para este trabajo es el adecuado y está en condición segura de uso?	<i>1</i>	
6. ¿Tengo todos los recursos para trabajar de forma segura?	<i>1</i>	
7. ¿El área donde voy a trabajar, está limpia, ordenada y segura?	<i>1</i>	
8. ¿Estoy física y anímicamente habilitado para realizar este trabajo?	<i>1</i>	
9. ¿El trabajo ha sido planeado para hacerlo seguro y sin apresuramiento?	<i>1</i>	
10. ¿Los andamios o escaleras están armados de manera segura?	<i>1</i>	
11. ¿Están las máquinas herramientas preparadas para el trabajo?	<i>1</i>	

Conformidad y autorización de las actividades.

Comentarios y Observaciones:

cumple con lo Planificado

Nombre y firma del capataz o encargado del grupo.

Juan Carlos Tite

Hora: 07:00 am

Nombre y firma del Ing. de campo y/o residente.

Ing. Wellington Guato

Hora: 07:00 am

Nombre y Firma de fiscalización.

Hora: 07:00 am



PERMISO DE TRABAJO

PERMISO

Pag. 2 de 2

Enrocado de Muro
FECHA: 13/06/2022.

HORA DE PERMISO: 07:00 am

CONFORMADO DEL PERSONAL

N°	NOMBRES Y APELLIDOS	CARGO	FIRMA
1	Carlos Tile	Maestro	[Firma]
2	Denice Andy	Cocina	[Firma]
3	David Aranda	Obrero	[Firma]
4	Jaime Zabala	Obrero	[Firma]
5	Ramiro Zabala	Obrero	[Firma]
6	Rony Zambrosio	Obrero	[Firma]
7	Robert Espin	Operador	[Firma]
8	Tobian Izurieta	Obiero	[Firma]
9			
10			
11			
12			
13			
14			
15			
16			
17			
18			



PERMISO PARA TRABAJO

PERMISO

Página 1 de 2

EMPRESA: *ARKO*

PROYECTO: *Puente*

Fecha: *14/06/2012* *07:00*

ACTIVIDAD: *Hormigonado falo*

DESCRIPCION DEL TRABAJO

Trabajos en alturas () Trabajos con fuego () Trabajos eléctricos () Trabajos en espacios confinados ()

Trabajos a nivel de suelo ()

HERRAMIENTA, EPP Y EQUIPO A VERIFICAR ANTES DE INICIAR EL TRABAJO (MARCAR EN EL RECUADRO)

ARNES CON LINEAS DE VIDA <input type="checkbox"/>	EXTINTOR <input type="checkbox"/>	LONA ANTI-CHISPA <input type="checkbox"/>	PULIDORA <input type="checkbox"/>
GUANTES <input type="checkbox"/>	CALZADO <input type="checkbox"/>	MINIPULIDOR <input type="checkbox"/>	MOTOSIERRA <input type="checkbox"/>
CASCO <input type="checkbox"/>	BOTIQUIN <input type="checkbox"/>	HERRAMIENTA MANUAL <input type="checkbox"/>	ANDAMIOS <input type="checkbox"/>
PROTECTOR FACIAL <input type="checkbox"/>	COMPACTADOR <input type="checkbox"/>	TALADRO <input type="checkbox"/>	ESCALERA <input type="checkbox"/>
PROTECTOR AUDITIVO <input type="checkbox"/>	JUEGO DE LLAVE <input type="checkbox"/>	MOTOSOLDADORA <input type="checkbox"/>	MASCARILLA CONTRA POLVOS <input type="checkbox"/>
SEÑALIZACION <input type="checkbox"/>	SIERRA ELECTRICA <input type="checkbox"/>	GENERADOR <input type="checkbox"/>	GUANTES API <input type="checkbox"/>
	CINTA DE SEGURIDAD <input type="checkbox"/>	CALADORA <input type="checkbox"/>	MARTILLOS <input type="checkbox"/>

PRINCIPALES ACTIVIDADES A REALIZAR:

SIMBOLOS Q G A C E **RIESGOS POTENCIALES** **MEDIDAS DE PREVENCION DE RIESGOS**

PRINCIPALES ACTIVIDADES A REALIZAR:	SIMBOLOS					RIESGOS POTENCIALES	MEDIDAS DE PREVENCION DE RIESGOS
	Q	G	A	C	E		
1. <i>Hormigonado total de</i>		<i>/</i>		<i>/</i>		<i>Daño Ocular</i>	1. <i>EPP</i>
2. <i>en recodo de protección</i>							2.
3. <i>Morpa derecho</i>							3.
4.							4. <i>EPP</i>
5. <i>Toma de muestras</i>		<i>/</i>		<i>/</i>			5.
6.							6.
7.							7.
8.							8.

Q = Quemaduras G = golpes A = Asfixia C = Caídas E = Electrocuación

ANTES DE INICIAR UN TRABAJO, DEBENTE UN MINUTO Y ANADIR:

	SI	NO
1. ¿He identificado todas las energías peligrosas y están controladas adecuadamente?	<i>/</i>	
2. ¿Se exactamente qué voy hacer y como lo voy a hacer, sin correr riesgos?	<i>/</i>	
3. ¿Tengo bien entendido el procedimiento para realizar el trabajo?	<i>/</i>	
4. ¿Las herramientas y el equipo que voy a utilizar son adecuadas y están en buen estado?	<i>/</i>	
5. ¿El equipo de protección personal, para este trabajo es el adecuado y está en condición segura de uso?	<i>/</i>	
6. ¿Tengo todos los recursos para trabajar de forma segura?	<i>/</i>	
7. ¿El área donde voy a trabajar, está limpia, ordenada y segura?	<i>/</i>	
8. ¿Estoy física y anímicamente habilitado para realizar este trabajo?	<i>/</i>	
9. ¿El trabajo ha sido planeado para hacerlo seguro y sin apresuramiento?	<i>/</i>	
10. ¿Los andamios o escaleras están armados de manera segura?	<i>/</i>	
11. ¿Están las máquinas herramientas preparadas para el trabajo?	<i>/</i>	

Conformidad y autorización de las actividades.

Comentarios y Observaciones:

Completado con lo platicado

Nombre y firma del capataz o encargado del grupo.

Juan Carlos Tite

Juan Carlos Tite

Hora: 07:00 am

Nombre y firma del Ing. de campo y/o residente.

Ing. Wellington Guato

Wellington Guato

Hora: 07:00 am

Nombre y Firma de fiscalización.

Hora: 07:00 am



PERMISO DE TRABAJO

PERMISO

Pag. 2 de 2

Hormigonado Total

FECHA: 14/06/2022

HORA DE PERMISO: 07:00 am.

CONFORMADO DEL PERSONAL

N°	NOMBRES Y APELLIDOS	CARGO	FIRMA
1	Fabian Izurieta	Obrero	
2	Jaime Zabala	Obrero	
3	Robert Espin	Operador	
4	Ramiro Zabala	Obrero	
5	Denise Andy	Cocina	
6	David Aranda	Obrero	
7	Coxhas Tile	Maestro	
8	Rafael Zambrosino	Obrero	
9			
10			
11			
12			
13			
14			
15			
16			
17			
18			



PERMISO PARA TRABAJO

PERMISO

Página 1 de 2

EMPRESA:

ARKO

PROYECTO:

Puente

Fecha: *15/06/2022* *07:00*

ACTIVIDAD:

limpieza general

DESCRIPCION DEL TRABAJO

Trabajos en alturas Trabajos con fuego Trabajos eléctricos Trabajos en espacios confinados

Trabajos a nivel de suelo

HERRAMIENTA, EPP Y EQUIPO A VERIFICAR ANTES DE INICIAR EL TRABAJO (MARCAR EN EL RECUADRO)

ARNES CON LINEAS DE VIDA <input type="checkbox"/>	EXTINTOR <input type="checkbox"/>	LONA ANTI-CHISPA <input type="checkbox"/>	PULIDORA <input type="checkbox"/>
GUANTES <input type="checkbox"/>	CALZADO <input type="checkbox"/>	MINIPULIDOR <input type="checkbox"/>	MOTOSIERRA <input type="checkbox"/>
CASCO <input type="checkbox"/>	BOTIQUIN <input type="checkbox"/>	HERRAMIENTA MANUAL <input type="checkbox"/>	ANDAMIOS <input type="checkbox"/>
PROTECTOR FACIAL <input type="checkbox"/>	COMPACTADOR <input type="checkbox"/>	TALADRO <input type="checkbox"/>	ESCALERA <input type="checkbox"/>
PROTECTOR AUDITIVO <input type="checkbox"/>	JUEGO DE LLAVE <input type="checkbox"/>	MOTOSOLDADORA <input type="checkbox"/>	MASCARILLA CONTRA POLVOS <input type="checkbox"/>
SEÑALIZACION <input type="checkbox"/>	SIERRA ELECTRICA <input type="checkbox"/>	GENERADOR <input type="checkbox"/>	GUANTES API <input type="checkbox"/>
	CINTA DE SEGURIDAD <input type="checkbox"/>	CALADORA <input type="checkbox"/>	MARTILLOS <input type="checkbox"/>

PRINCIPALES ACTIVIDADES A REALIZAR:	SIMBOLOS					RIESGOS POTENCIALES	MEDIDAS DE PREVENCION DE RIESGOS
	Q	G	A	C	E		
1. <i>limpieza general del area de trabajo</i>		<i>1</i>		<i>1</i>		<i>rasmillones</i>	1. <i>EPP</i>
2.							2.
3.							3.
4.							4.
5.							5.
6.							6.
7.							7.
8.							8.

Q = Quemaduras G = golpes A = Asfixia C = Caídas E = Electrocutación

ANTES DE INICIAR UN TRABAJO, DEBENTE UN MINUTO Y ANALIZA

	SI	NO
1. ¿He identificado todas las energías peligrosas y están controladas adecuadamente?	<i>/</i>	
2. ¿Se exactamente qué voy hacer y como lo voy a hacer, sin correr riesgos?	<i>/</i>	
3. ¿Tengo bien entendido el procedimiento para realizar el trabajo?	<i>/</i>	
4. ¿Las herramientas y el equipo que voy a utilizar son adecuadas y están en buen estado?	<i>/</i>	
5. ¿El equipo de protección personal, para este trabajo es el adecuado y está en condición segura de uso?	<i>/</i>	
6. ¿Tengo todos los recursos para trabajar de forma segura?	<i>/</i>	
7. ¿El área donde voy a trabajar, está limpia, ordenada y segura?	<i>/</i>	
8. ¿Estoy física y anímicamente habilitado para realizar este trabajo?	<i>/</i>	
9. ¿El trabajo ha sido planeado para hacerlo seguro y sin apresuramiento?	<i>/</i>	
10. ¿Los andamios o escaleras están armados de manera segura?	<i>/</i>	
11. ¿Están las máquinas herramientas preparadas para el trabajo?	<i>/</i>	

CADA UNA DE LAS PRESUNTAS DEBERIONES Y ANDE SATISFACTORIAMENTE ANTES DE QUE INICIAR UN TRABAJO
RECUERDA: Ningún trabajo es tan importante que tú no puedas tomarte el tiempo para pensar en como hacerlo completamente de manera segura!

Conformidad y autorización de las actividades.

Comentarios y Observaciones:

completo con lo planeado

ombre y firma del capataz o encargado del grupo.	Juan Carlos Tite <i>Juan Carlos Tite</i>	Hora: 07:00 am
ombre y firma del Ing. de campo y/o residente.	Ing. Wellington Quato <i>Wellington Quato</i>	Hora: 07:00 am
ombre y Firma de fiscalización.		Hora: 07:00 am



PERMISO DE TRABAJO

PERMISO

Pag. 2 de 2

Limpieza Total.

FECHA: 15/06/2022

HORA DE PERMISO: 07:00 am

CONFORMADO DEL PERSONAL

N°	NOMBRES Y APELLIDOS	CARGO	FIRMA
1	Carlos Tike	Maestro	
2	Donice Andy	Cocina	
3	Robert Espin	Operador	
4	Ramiro Zabala	Obrero	
5	Rony Zambrano	Obrero	
6	Jaime Zabala	Obrero	
7	Fabron Furieta	Obrero	
8	David Aranda	Obrero	
9			
10			
11			
12			
13			
14			
15			
16			
17			
18			

ANEXO 5

**SEGUIMIENTO – LISTA DE VERIFICACIÓN DE SEGURIDAD
Y SALUD EN EL TRABAJO**

LISTA DE VERIFICACIÓN DE SEGURIDAD Y SALUD EN EL TRABAJO

DATOS GENERALES

PROYECTO: PUENTE SOBRE EL RIO PUYO EN EL SETOR DE PUYUPUNGO
 CONTRATISTA: ARKO
 PRESTATARIO: ARKO
 NUMERO TOTAL DE TRABAJADORES DE LA EMPRESA: 8

LISTA DE VERIFICACIÓN DEL CUMPLIMIENTO DE NORMATIVA LEGAL EN SEGURIDAD Y SALUD EN EL TRABAJO

NORMATIVA LEGAL ES SEGURIDAD Y SALUD	CUMPLIMIENTO LEGAL	SEGUIMIENTO			OBSERVACIONES
		CUMPLE	NO CUMPLE	NO APLICA	
1. GESTIÓN TALENTO HUMANO					
Decreto Ejecutivo 2393, Art. 15.	1 ¿Cuenta con Unidad de Seguridad e Higiene (SH)?			X	EL CONSORCIO CUENTA CON UN NUMERO MENOR A 15 TRABAJADORES
Decisión 584, Art. 11, Lateral a), Acuerdo Ministerial 135, Art. 11, Lateral c).	2 ¿Cuenta con Responsable de la Gestión de Seguridad, Salud en el Trabajo y Gestión Integral de Riesgos?	X			CONTRATO DEL RESPONSABLE DE SEGURIDAD Y SALUD OCUPACIONAL DEL PROYECTO
Decisión 584, Art. 14, Código del Trabajo, Art. 430, Decreto Ejecutivo 2393, Art. 16, ACUERDO INTERMINISTERIAL No. MOT-MSP-2016-0000104 reformado con el ACUERDO INTERMINISTERIAL MSP-MOT-2016-0001, Acuerdo Ministerial 0174, Art. 16, Acuerdo Ministerial 1404, Art. 6.	3 ¿Cuenta con médico ocupacional para realizar la gestión de salud en el trabajo?			X	EL CONSORCIO CUENTA CON UN NUMERO MENOR A 8 TRABAJADORES
Acuerdo Ministerial 0174, Reformado por el Acuerdo Ministerial 067.	4 ¿El personal que realiza trabajos de construcción y obra civil, cuenta con la certificación de competencias laborales en prevención de riesgos laborales o licencia de prevención de riesgos laborales?	X			CERTIFICADO DE RIESGOS LABORALES
Reglamento a Ley de Transporte Terrestre, Tránsito y Seguridad Vial, Art. 132, Decreto Ejecutivo 2393, Art. 132, Numeral 3.	5 ¿El personal que opera vehículos (Motorizados, automóviles, equipo pesado, montacargas, etc.) tiene la licencia respectiva de conducción?	X			LICENCIAS DE OPERATIVIDAD

NORMATIVA LEGAL ES SEGURIDAD Y SALUD	CUMPLIMIENTO LEGAL	SEGUIMIENTO			OBSERVACIONES
		CUMPLE	NO CUMPLE	NO APLICA	
2. GESTIÓN DOCUMENTAL					
Resolución 957, Art. 10, Decreto Ejecutivo 2393, Art. 14, Numeral 1, Acuerdo Ministerial 135, Art. 10.	6 ¿Cuenta con el registro del Comité de Seguridad e Higiene del Trabajo, en el Sistema Único de Trabajo (SUT)?			X	EL CONSORCIO CUENTA CON UN NUMERO MENOR A 15 TRABAJADORES
Resolución 957, Art. 13, 14, Acuerdo Ministerial 135, Art. 10.	7 ¿Cuenta con el registro del Delegado de Seguridad y Salud Ocupacional en el en el Sistema Único de Trabajo?	X			DELEGADO DE SEGURIDAD
Decisión 584, Art. 11, Lateral a).	8 ¿La política de Seguridad y Salud en el Trabajo ha sido formulada?	X			PLAN INTEGRAL DE PREVENCIÓN DE RIESGOS LABORALES
Decisión 584, Art. 11, Lateral a).	9 ¿Se ha dado a conocer a todo el personal de la empresa la política de seguridad y salud en el trabajo?	X			PLAN INTEGRAL DE PREVENCIÓN DE RIESGOS LABORALES
Código del Trabajo, Art. 434, Acuerdo Ministerial 135, Art. 10.	10 ¿Cuenta con la resolución de aprobación del Reglamento de Higiene y Seguridad en el Sistema Único de Trabajo?	X			PLAN INTEGRAL DE PREVENCIÓN DE RIESGOS LABORALES
Decreto Ejecutivo 2393, Art. 11, Numeral 12.	11 ¿Se ha entregado a cada trabajador un ejemplar del Reglamento de Higiene y Seguridad?			X	
Acuerdo Ministerial 135, Art. 10.	12 ¿Cuenta con el certificado de registro de riesgos de la empresa y plan de acción?			X	
Acuerdo Ministerial 135, Art. 10.	13 ¿Cuenta con el registro de planificación de capacitaciones para la empresa en el SUT?	X			REGISTRO DE CAPACITACIONES
Acuerdo Ministerial 135, Art. 10.	14 ¿Cuenta con el reporte de número de capacitaciones realizadas?	X			REGISTRO DE CAPACITACIONES
Acuerdo Ministerial 135, Art. 10.	15 ¿Cuenta con el reporte de número de trabajadores capacitados?	X			FIRMAS DE LOS TRABAJADORES
Acuerdo Ministerial 135, Art. 10.	16 ¿Cuenta con el registro de vigilancia de salud de los trabajadores?			X	
Acuerdo Ministerial 135, Art. 10.	17 ¿Cuenta con el registro de actividades de la promoción y prevención de salud en el trabajo?			X	
Acuerdo Ministerial 135, Art. 10.	18 ¿Cuenta con el certificado de registro de prevención de amenazas naturales y riesgos antrópicos en el SUT?	X			TRAMITE EN PROCESO

NORMATIVA LEGAL ES SEGURIDAD Y SALUD	CUMPLIMIENTO LEGAL	SEGUIMIENTO			OBSERVACIONES
		CUMPLE	NO CUMPLE	NO APLICA	
3. GESTIÓN EN PREVENCIÓN DE RIESGOS LABORALES					
Decisión 584, Art. 11, Lateral h), j), Art. 23, Resolución 957, Art. 1, Lateral d), Decreto Ejecutivo 2393, Art. 11, Numeral 9, 10.	19 Evidencia de capacitación, formación e información recibida por los trabajadores en Seguridad y Salud en el trabajo.			X	
Decisión 584, Art. 11, Lateral b), Resolución 957, Art. 1, Lateral b), Decreto Ejecutivo 2393, Art. 15, Numeral 2.	20 Examen inicial o diagnóstico de factores de riesgos laborales clasificado o ponderado por puesto de trabajo, (matriz de identificación de riesgos laborales).	X			MATRIZ DE IDENTIFICACIÓN DE PELIGROS Y RIESGOS
Decisión 584, Art. 11, Lateral c), Decreto Ejecutivo 2393, Art. 11, Numeral 5, Art. 176, 177, 178, 180, 181, 182, 184.	21 Requerimientos específicos para la obra: Equipos de protección individual para el cráneo: casco, casco, protección auditiva, para vías respiratorias, extremidades superiores, extremidades inferiores y ropa de trabajo.	X			REGISTROS DE ENTREGA DE EPP
TRABAJOS DE ALTO RIESGO					
Acuerdo Ministerial 174, Art. 58, Lateral b), Art. 62, 103, 104, 106, 107, 108, 109, 110, 111, 112, 113, 114, 115, 116, 117, 118, Acuerdo Ministerial 174, Art. 58, Lateral a), Acuerdo Ministerial 174, Art. 59, Lateral b) y Art. 60, Lateral h), Acuerdo Ministerial 013, Art. 14, Acuerdo Ministerial 174, Art. 41, Decreto Ejecutivo 2393, Art. 113, 114, 115, 116, 117, 118, 119, Acuerdo Ministerial 174, Art. 59	22 Se ha realizado alguna gestión tendiente a la prevención y minimización de riesgos de Trabajos en Altura, trabajos en caliente, espacios confinados, instalaciones eléctricas energizadas, excavaciones y/o cajas de carga (Montacargas/Grúas)?	X			PERMISOS DE TRABAJO
SEÑALIZACIÓN					
Decreto Ejecutivo 2393, Art. 167, 168, 169, 170, 171, NTE INEN/ISO 3084-1, Decreto Ejecutivo 2393, Art. 160, 161, 166.	23 Las áreas de trabajo cuentan con Señalización preventiva, prohibitiva, de información, de obligación, y de equipos contra incendios. Señalización que orienta la fácil evacuación del recinto laboral en caso de emergencia. ¿Cumple con la normativa.	X			REGISTRO FOTOGRAFICO

NORMATIVA LEGAL ES SEGURIDAD Y SALUD	CUMPLIMIENTO LEGAL	SEGUIMIENTO			OBSERVACIONES
		CUMPLE	NO CUMPLE	NO APLICA	
4. AMENAZAS NATURALES Y RIESGOS ANTRÓPICOS					
Decisión 584, Art. 18, Resolución 957, Art. 1, Lateral d), Numeral 4, Decreto Ejecutivo 2393, Art. 13, Numeral 1 y 2, Art. 160, Numeral 6.	24 ¿Cuenta con el plan de emergencia / autoprotección?	X			TRAMITE EN PROCESO
Decreto Ejecutivo 2393, Art. 160, Acuerdo Ministerial 135, Art. 10, Literales m).	25 ¿Cuenta con brigadas o responsable de Emergencia?	X			BRIGADAS
Acuerdo Ministerial 135, Art. 10, Literales m).	26 ¿Se ha realizado simulacros en el año en curso?	X			PRIMEROS AUXILIOS

NORMATIVA LEGAL ES SEGURIDAD Y SALUD	CUMPLIMIENTO LEGAL	SEGUIMIENTO			OBSERVACIONES
		CUMPLE	NO CUMPLE	NO APLICA	
5. GESTIÓN EN SALUD EN EL TRABAJO					
Código del Trabajo, Art. 412, Numeral 5, Acuerdo Ministerial 1404, Art. 11, Numeral 2, Lateral b) y Art. 13, Resolución 957, Art. 5, Lateral h), Reglamento a la LOSEP, Art. 230, Decreto Ejecutivo 2393, Art. 11, Lateral 6, Acuerdo Ministerial 174, Art. 57, Lateral b), Acuerdo Ministerial 174, Art. 57, Lateral a), Resolución 957, Art. 17.	27 ¿Cuenta con Historial de exposición laboral de los trabajadores (Historia Médica Ocupacional)?			X	
Código del Trabajo, Capítulo VII, Acuerdo Ministerial 174, Art. 57, Lateral a)	28 ¿Se ha realizado el examen médico de inicio o ingreso a los trabajadores?	X			EXAMENES MEDICOS DE INGRESO
	29 ¿Cuenta con el Certificado de aptitud médica de los trabajadores? (Certificado de aptitud médica de ingreso, periódico).	X			EXAMENES MEDICOS DE INGRESO

Decisión 584, Art. 11, Literal f) y g). Resolución 957, Art. 5, Literal m) y n). Código del Trabajo, Art. 42, Numeral 31. Reglamento a la LOSEP, Art. 230. Decreto Ejecutivo 2383, Art. 11, Numeral 14. Acuerdo Ministerial 135, Art. 10, Literal a). Acuerdo Ministerial 174, Art. 11, 135, 137. Acuerdo Ministerial 1404, Art. 11, Numeral 3, Literal b), c) y d). Resolución CD 513.	30	¿Se han producido accidentes de trabajo del año en curso? *Reporte al IESS. *Medidas de correctivas y preventivas. *Historia médica de seguimiento.			X	NO SE HAN REGISTRADO ACCIDENTES Y/O ENFERMEDADES OCUACIONALES	
Decisión 584, Art. 11, Literal f) y g). Resolución 957, Art. 5, Literal m) y n). Código del Trabajo, Art. 42, Numeral 31. Reglamento a la LOSEP, Art. 230. Decreto Ejecutivo 2383, Art. 11, Numeral 14. Acuerdo Ministerial 135, Art. 10, Literal a). Acuerdo Ministerial 174, Art. 11, 135, 137. Acuerdo Ministerial 1404, Art. 11, Numeral 3, Literal b), c) y d). Resolución CD 513.	31	¿Se han producido presunciones de enfermedad profesional u ocupacional del año en curso? *Reporte al IESS. *Medidas de correctivas y preventivas. *Historia médica de seguimiento.			X	NO SE HAN REGISTRADO ACCIDENTES Y/O ENFERMEDADES OCUACIONALES	
Decisión 584, Art. 11, Literal b), c), e), h), i), Art. 18, 25. Ley Orgánica de Discapacidades, Art. 16, 19, 45, 52. Código del Trabajo, Art. 42, Numeral 33, 34, 35. Acuerdo Ministerial 1404, Art. 11, Numeral 5, Literal c).	32	¿Se ha realizado la identificación de grupos de atención prioritaria y condiciones de vulnerabilidad?			X		
Acuerdo Ministerial 1404, Art. 11, Numeral 5, Literal b).	33	¿Cuenta con registros y estadísticas de ausentismo al trabajo (enfermedad común o laboral, accidentes u otros motivos)?	X			EN PROCESO DE TABULACIÓN	
Resolución 957, Art. 5, Literal c). Decreto Ejecutivo 2383, Art. 37, 38, 39, 40, 41, 42, 43, 44, 45. Acuerdo Ministerial 1404, Art. 11, Numeral 1, Literal d).	34	¿Se realiza promoción y vigilancia para el adecuado mantenimiento de servicios sanitarios generales (baños, comedores, servicios higiénicos, suministros de agua potable y otros en los sitios de trabajo)?	X			REGISTRO DE CAPACITACIÓN	

6. SERVICIOS PERMANENTES		CUMPLE	NO CUMPLE	NO APLICA	REQUERIDO DE VERIFICACIÓN	OBSERVACIONES
Código de Trabajo, Art. 430. Decreto Ejecutivo 2383, Art. 46.	35	¿Cuenta con botiquín de emergencia para primeros auxilios?	X		FACTURA DE COMPRA	

FIRMAS DE RESPONSABILIDAD	
CONTRATISTA	PRESTATARIO
ELABORADO POR:	VALIDADO POR:
CARGO:	CARGO:
LUGAR Y FECHA:	LUGAR Y FECHA:
FIRMA:	FIRMA:

ANEXO 6

**REGISTRO FOTOGRÁFICO DE SEÑALÉTICA PREVENTIVA Y
REGLAMENTARIA**



