

GOBIERNO AUTONOMO DESCENTRALIZADO PROVINCIAL DE PASTAZA

COMPROBANTE DE PAGO N° 2268

Fecha: 22/11/2022

Asiento N° 4986

Compromiso N° 788

Retención N° 001-010-000020323

BANCO CENTRAL DEL ECUADOR BDE CREDITO Cta Cte No 76210011

Nota Débito N°0

A LA ORDEN DE: **CONSORCIO ASFALTO CANELOS**

USD 45,551.42

LA SUMA DE: **CUARENTA Y CINCO MIL QUINIENTOS CINCUENTA Y UN Dolares 42/100 CtvS**

PUYO, 22 de Noviembre del 2022

DETALLE DEL COMPROBANTE:

CONSORCIO ASFALTO CANELOS.- PAGO PLANILLA DE AVANCE DE OBRA N°2 Y REAJUSTE PROVISIONAL PLANILLA DE AVANCE DE OBRA N°2 DEL PROYECTO ASFALTADO DE LA VIA CANELOS - LATASAS - CHALLUAYAKU, PARROQUIA CANELOS, CANTON PASTAZA, PROVINCIA DE PASTAZA.

Usuario: ALE

DOCUMENTOS

Fecha	Documento	No	Autorización	Valor
21/11/2022	FACTURA	001101000000003	031968196211	86,431.49

DOCUMENTOS BANCARIOS

No	Beneficiario	Valor
CTA 8189641	CONSORCIO ASFALTO CANELOS	45,551.42
TOTAL DOCUMENTOS BANCARIOS USD		45,551.42

APLICACION CONTABLE

Código	Descripción	Debe	Haber
1.1.3.81.01.001	CUENTAS POR COBRAR IVA	9,260.52	
1.5.1.51.05.001	OBRAS PUBLICAS DE TRANSPORTE Y VIAS	77,170.97	
2.1.3.75.01.001	CXP OBRAS PUBLICAS	75,820.48	
1.1.1.03.01.009	BANCO CENTRAL DEL ECUADOR / BDE CREDITO		45,551.42
1.1.2.03.01.001	ANTICIPO A CONTRATISTAS		30,269.06
2.1.3.75.01.001	CXP OBRAS PUBLICAS		75,820.48
2.1.3.75.01.112	IMPUESTO A LA RENTA 1.75%		1,350.49
2.1.3.81.14.001	CXP IVA SRI 100% LEY REFORMATORIA LRTI		9,260.52
SUMAN o PASAN USD		162,251.97	162,251.97

APLICACION PRESUPUESTARIA

Partida Presupuestaria	Compromiso	Devengado	Pago
05.01.D511.519.750105.000.000 OBRAS PUBLICAS DE TRANSPORTE Y VIAS		77,170.97	75,820.48
TOTAL GASTOS USD	0.00	77,170.97	75,820.48

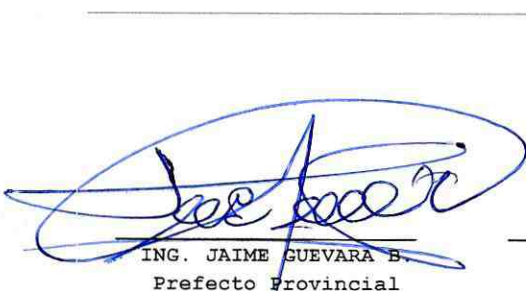
 ING. JAIME GUEVARA B.
 Prefecto Provincial

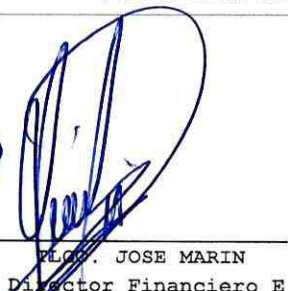
 PLCC. JOSE MARIN
 Director Financiero E

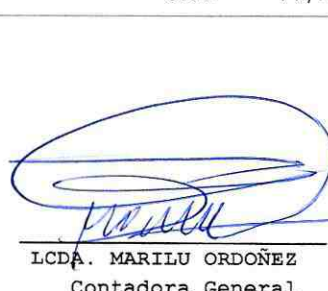
 LCDA. MARILU ORDOÑEZ
 Contadora General

 ING. JORGE LO
 Tesorer

GOBIERNO AUTONOMO DESCENTRALIZADO PROVINCIAL DE PASTAZA

Compromiso No: 788

Transacción No: 5363

Fecha: 15/06/2022

Proveedor: CONSORCIO ASFALTO CANELOS /

Identificación: Ruc 1691728888001

Programa: 05 FUNCION SERVICIO CONECTIVIDAD VIALIDAD Y ENERGIA

SubPrograma: 01 MOVILIDAD CONECTIVIDAD Y ENERGIA

Proyecto: D511 FINANCIAMIENTO BEDE STCEA

Actividad: 519 FINANCIAMIENTO BDE VIAS

DOCUMENTOS DE REFERENCIA

Documento	No	Fecha	Valor	Detalle
MEMORANDO	5893-M	14/06/2022	908,072.39	COMPRAS PUBLICAS

DETALLE:

CONSORCIO ASFALTO CANELOS.- ASFALTADO DE LA VIA CANELOS - LATASAS - CHALLUAYAKU, PARROQUIA CANELOS, CANTON PASTAZA, PROVINCIA DE PASTAZA.

RIGO

Partida Presupuestaria	Valor	Disponibilidad Previa
05.01.D511.519.750105.000.000 OBRAS PUBLICAS DE TRANSPORTE Y VIAS	908,072.39	2,541,571.61
Total =>	908,072.39	2,541,571.61



Firmado electrónicamente por:
JOSE MAURICIO
MARIN MONTERO

Subdirector Financiero



Firmado electrónicamente por:
FRANCISCO RIGOBERTO
GREFF RIVADENEIRA

Jefe Presupuesto



Detalle de OPIS Tramitadas en el SPI-SP Usuario: LOPEZ PAREDES JORGE RODRIGO 76210011

Num. Ced o Ruc:1691728888001

Institución Pública: GAD. PROV. PASTAZA/BDE CREDITO						# Cta.: 76210011		
Fecha de Transferencia : 2022-11-25 00:00:00.0								
Nom.Ins.Financiera	# Cta Ben	Monto	# Ced.Ident.	Nom Ben	T. Cta	Fec Proc Banco	Estado	Observacion
BANCO DEL PACIFICO	8189641	45,551.42	1691728888001	CONSORCIO ASFALTO CANELOS	1	25-11-2022 16:54:15	ACREDITADA	COMPROBANTE DE PAGO 2268
Total:		45,551.42	Reg.:1					

[Atrás](#)



Pastaza
GOBIERNO PROVINCIAL

GOBIERNO AUTONOMO DESCENTRALIZADO
PROVINCIAL DE PASTAZA

Dirección: Francisco de Orellana y 27 de Febrero

Teléfono: 032885380 / Fax: 032886179

E-mail: financiero@pastaza.gob.ec

Web: www.pastaza.gob.ec

Contribuyente Especial: 590

RUC: 1660000170001

COMPROBANTE DE RETENCION

Nº 001-010-000020323

NUMERO DE AUTORIZACIÓN

2211202207166000017000120010100000203231438933211

FECHA Y HORA AUTORIZACIÓN

25/11/2022 9:27:21

AMBIENTE: PRODUCCION

EMISION: NORMAL

CLAVE DE ACCESO:



2211202207166000017000120010100000203231438933211

Razon Social / Nombres y Apellidos: CONSORCIO ASFALTO CANELOS

RUC/CI: 1691728888001

Fecha Emisión: 22 de Noviembre del 2022

Guía de Remisión:

Número de Documento	Cód. SRI	Descrip. Reten.	% Reten.	Base Retención	Valor Retenido
001-101-000000003	346	1.75% IMPUESTO A LA RENTA	1.75	77,170.97	1,350.49
001-101-000000003	731	100% SRI RESOLUCION 074 075	100.00	9,260.52	9,260.52
				Total	10,611.01

Información Adicional:

Dirección:

Teléfono:

CONSORCIO ASFALTO CANELOS

R.U.C.: 1691728888001

FACTURA No. 001 - 101 - 0000003

NUMERO DE AUTORIZACION

211120220116917288880012001101000000003196819621

Fecha y Hora de
AUTORIZACION

2022-11-21 12:51:44

AMBIENTE: Produccion OFFLINE

CLAVE DE ACCESO

211120220116917288880012001101000000003196819621

Direccion Matriz: AV. LUIS A MARTINEZ 508 JUAN MONTALVO

Direccion Sucursal: AV. LUIS A. MARTINEZ 508 Y JUAN MONTALVO

OBLIGADO A LLEVAR CONTABILIDAD SI

Razon Social/Nombres y Apellido GAD PROVINCIAL DE PASTAZA

Identificacion: 16600001700

Fecha Emision: 21 de noviembre del 2022

Guia Remision:

Codigo Principal	Cantidad	Descripcion	Precio Unitario	Des cuenta	Precio Total
03	1.00	PLANILLA DE AVANCE DE OBRA # 2 ASFALTO VIA CANELOS	75,672.65	0.00	75,672.65
	0.00	LATASA-CHALLUAYAKU, PARROQUIA CANELOS	0.00	0.00	0.00
	0.00	CANTON PASTAZA, PROVINCIA PASTAZA	0.00	0.00	0.00
04	1.00	REAJUSTE PROVISIONAL DE LA PLANTILLA #2 ASFALTO V	1,498.32	0.00	1,498.32
	0.00	LATASA-CHALLUAYAKU, PARROQUIA CANELOS	0.00	0.00	0.00
	0.00	CANTON PASTAZA, PROVINCIA PASTAZA	0.00	0.00	0.00

Informacion Adicional

correo financiero@pastaza.gob.ec; nic_loza@yahoo.es; nlanda79@hotmail
direccion FRANCISCO DE ORELLANA Y 27 DE FEBRERO
telefono 032885380

FORMA PAGO

TRANSFORMPAG FORMAPAGO	VALOR	LAZO	UNIDTIEM
OTROS CON UTILIZACION DE SISTEMA FINA	86,431.49	0.00	dias

SUBTOTAL	12%	77,170.97
SUBTOTAL 0%		0.00
Subtotal No O. Iva		0.00
Subtotal Exento IVA		0.00
SUBTOTAL SIN IMPU		77,170.97
TOTAL Descuento		0.00
ICE		
I.V.A. 12%		9,260.52
IRBPNR		0.00
PROPINA		0.00
VALOR TOTAL		86,431.49

**GAD PROVINCIAL DE PASTAZA
CONTROL PREVIO**

		FINANCIERO			
		TIPO DE PROCESO		TIPO DE PROCESO	
CONTRATISTA:	CONSORCIO ASFALTO CANELOS	CONTRATO	PLANILLA	CONTRATO	PLANILLA
DOCUMENTO:	PLANILLA DE AVANCE N° 2		X		
CONCEPTO:	PAGO				
FECHA DEL DOCUMENTO:	8 de noviembre de 2022				
TIPO DE PROCESO	COTO-GADPPz-006-2022				
VALOR INCLUIDO IVA:	\$ 75,672.65	APLICA		APLICA	
CONTRATACIÓN DE OBRAS Y SERVICIOS		SI	NO	SI	NO
1	Requerimiento				
2	Estudios del proyecto				
3	Informe técnico y económico				
4	Factibilidad Ambiental				
5	Certificación POA				
6	Certificación Presupuestaria				
7	Convenio				
8	Pliegos del Procedimiento				
9	Informe Técnico de Evaluación de Ofertas				
10	Resolución de Adjudicación				
11	Garantía Original de fiel Cumplimiento del contrato				
12	Garantía Original de Buen Uso del Anticipo				
13	Certificado de no Adeudar al GADPPz				
14	Documentos Personales / Representante Legal				
15	Certificación Bancaria				
16	Certificado de cumplimiento Tributario (SRI)				
17	RUC Actualizado				
18	Contrato original y disposición escrita de trabajo (proceso completo)				
19	Planilla de Reajuste de de precios del Anticipo				
20	Orden de Inicio de Trabajos				
21	Planilla de obra con informe de Fiscalización (Fiscalizador Externo)	X		✓	
22	Anexos de Obra	X		✓	
23	Cuadro de Diferencia de Cantidades				
24	Conformidad Ambiental	X		✓	
25	Informe de avance de Obra de Administrador de contrato	X		✓	
26	Certificado de Cumplimiento de Obligaciones Patronales (IESS) Planilla	X		✓	
27	Certificado de no ser obra nueva				
28	Multa				
29	Autorización de la máxima Autoridad para prórroga de Plazos				
30	Autorización de la máxima Autoridad para Rubros Nuevos				
31	Certificado que no es obra nueva				
32	Solicitud de recepción de Obra				
33	Solicitud de pago del Administrador del Contrato	X		✓	
34	Solicitud de pago del Dierector de la Unidad al Financiero			✓	
35	Factura/Nota de Venta				
36	Validación de la factura/Nota de Venta				

OBSERVACIONES:

Revisado por:



Firmado electrónicamente por:
**FABIAN DARIO
SALAZAR LAGUA**

ING. FABIAN SALAZAR
ADMINISTRADOR DE CONTRATO



Firmado electrónicamente por:
**MERCY JOHANNA
QUISHPI CUENCA**

DEPARTAMENTO
FINANCIERO

GOBIERNO PROVINCIAL DE PASTAZA
DIRECCIÓN FINANCIERA
SECRETARÍA

Pastaza

Fecha:

17 NOV 2022

Recibido:

Pao Rea

Número:

3740

Hora: 16h12

Memorando Nro. GADPPZ-FISCALIZACION-2022-3740-M

Puyo, 17 de noviembre de 2022

PARA: Sr. Téc. Jose Mauricio Marin Montero
Director Financiero (E)**ASUNTO:** SOLICITUD DE PAGO PLANILLA DE OBRA DE AVANCE N° 02 ASFALTADO DE LA VÍA a LATASAS - CHALLUAYAKU

En referencia a los documentos: OFICIO: F.A.C.015-2022, de fecha 20 de octubre de 2022, suscrito por el ingeniero William Fuentes – Representante Legal F.B. FRATRES CONS. Y SERV. CIA. LTDA. – FISCALIZADOR EXTERNO; y, Memorando Nro. GADPPZ-OBRAS-PUBLICAS-2022-8137-M, de fecha 08 de noviembre de 2022, suscritos por el ingeniero Fabián Salazar – Subdirector de Obras Públicas (Administrador de Contrato), me permito informar lo siguiente:

La Norma de Control Interno de la Contraloría General del Estado 408-17 Administrador del contrato, que indica: *“El administrador del contrato velará porque la obra se ejecute de acuerdo con lo planeado y programado, pero sin tomar parte directamente en la ejecución rutinaria de las tareas que aseguren su cumplimiento, antes bien, debe lograrlo mediante la delegación y supervisión de esas tareas, la comunicación constante con el personal encargado de llevarlas a cabo, la aplicación de su autoridad para dirimir o resolver cualquier problema que no puedan manejar los niveles inferiores y motivar al personal con el fin de que brinde lo mejor de sí para lograr el éxito del proyecto.- Es función del administrador del contrato establecer un sistema que evalúe el logro de los objetivos, mediante el cual pueda obtenerse información sobre su estado. Esto con el fin de tomar oportunamente acciones correctivas o para informar a las autoridades de la entidad sobre el desarrollo del proyecto”*

La Norma de Control Interno de la Contraloría General del Estado **408-18** Jefe de Fiscalización, indica: *“El Jefe de Fiscalización establecerá un sistema para asegurar la correcta ejecución de la obra, mediante el control de la calidad, el avance físico y el avance financiero de la obra. Dichos controles conllevan una evaluación mensual, de los aspectos mencionados y la comunicación de resultados a los mandos superiores, incluyendo los problemas surgidos, especialmente cuando afectan las condiciones pactadas en relación al plazo, presupuesto y calidad de la obra.- El Jefe de Fiscalización, se asegurará de que la obra se ejecute de conformidad con las bases establecidas en los estudios de preinversión, es decir, de acuerdo con el diseño definitivo, las especificaciones y demás normas técnicas aplicables, para lograr obtener del proyecto los beneficios esperados”*.

Con estos antecedentes, adjunto al presente la Planilla de Avance de Obra N° 02 (con todos los anexos) del proyecto: **“ASFALTADO DE LA VÍA LATASAS – CHALLUAYAKU, PARROQUIA CANELOS, CANTÓN PASTAZA, PROVINCIA DE PASTAZA”**; documentos que han sido revisados y aprobados por el Administrador de Contrato y Fiscalizador Externo; por lo que, en base a los informes anexos, se determina como viable y procedente realizar el pago de \$ 46.901,91/USD (CUARENTA Y SEIS MIL NOVECIENTOS UN DÓLARES DE LOS ESTADOS UNIDOS DE NORTE AMÉRICA CON 91/100), a favor del Consorcio Asfalto Canelos, representado legalmente por el ingeniero Jonathan Narvárez Machado - Contratista, de acuerdo al siguiente detalle:

**Memorando Nro. GADPPZ-FISCALIZACION-2022-3740-M**

Puyo, 17 de noviembre de 2022

PLANILLA DE AVANCE DE OBRA N° 02	\$ 75.672,65 USD
ANTICIPO DEVENGADO (-)	\$ 30.269,06 USD
REAJUST PROVISIONAL PLANILLA DE AVANCE DE OBRA N° 02	\$ 1.498,32 USD
VALOR TOTAL A PAGAR	\$ 46.901,91 USD

Atentamente,

Documento firmado electrónicamenteIng. Álvaro Renato Sosa Castro
DIRECTOR DE FISCALIZACIÓN

Referencias:

- GADPPZ-OBRAS-PUBLICAS-2022-8137-M

Anexos:

- oficio_2_recibido.pdf
- 1.sabana_planilla_avance_02-signed(2)-signed.pdf
- reajuste_prov._2_sep-signed-signed.pdf
- anexo_1_-_replanteo_y_nivelacion-signed-signed.pdf
- anexo_2_-_excavacion_sin_clasificar-signed-signed.pdf
- check_list_tramites_de_pago-signed0638846001667921097.pdf
- informe_de_administrador_de_contrato_planilla_2-signed.pdf
- ofic_n.-17_re_ingreso_planilla_2-signed.pdf
- oficio_1_recibido.pdf
- oficio_n°_15_-_ingreso_planilla_de_avance_2-signed.pdf
- anexo_9_-_desalojo-signed-signed.pdf
- anexo_4_-_limpieza-signed-signed.pdf
- anexo_10_-_transporte_mejoramiento-signed-signed.pdf
- anexo_6_-_mejoramiento-signed-signed.pdf
- anexo_7_-_sub_base_3-signed-signed.pdf
- lamina_1_-_excavacion_sin_clasificar_a1.pdf
- anexo_31_-_capacitacion_salud-signed-signed.pdf
- anexo_30_-_capacitacion_manejo-signed-signed.pdf
- anexo_29_-_capacitacion_prevenccion-signed-signed.pdf
- anexo_11_-_transporte_sub_base-signed-signed.pdf
- lamina_2_-_mejoramiento_a1.pdf
- f.r.09-signed-signed.pdf
- f.r.07-signed-signed.pdf
- f.r.06-signed-signed.pdf
- f.r.04-signed-signed.pdf
- f.r.02-signed-signed.pdf
- f_r_01-signed-signed0978210001667924768.pdf
- perfil_longitudinal_y_diseño_horizantal_a0.pdf
- lamina_2_-_excavacion_sin_clasificar_a1.pdf
- lamina_1_-_mejoramiento_a1.pdf
- f.r.30-signed-signed.pdf

Memorando Nro. GADPPZ-FISCALIZACION-2022-3740-M

Puyo, 17 de noviembre de 2022

- f.r.31-signed-signed.pdf
- f.r.10-signed-signed.pdf
- f.r.11-signed-signed.pdf
- f.r.29-signed-signed.pdf
- documentos_iess0354228001667924838.pdf
- iac_del_proyecto_asfaltado_canelos_septiembre_1-signal-signed.pdf
- facturas_septiembre.pdf
- ruc_consortio_asfaltos_canelos0040571001667924840.pdf
- rup_consortio_asfaltos_canelos0161089001667924840.pdf
- libro_de_obra_20056989001667924834.pdf
- ensayos_-_canelos.pdf
- escaneado_18_oct._2022_08.25.pdf
- certificado_cumplimiento_obligaciones_patronales.pdf
- planilla_avance_02-signed-signed.pdf
- memorando_nro._gadppz-obras-publicas-2022-8137-m.pdf

Copia:

Sr. Ing. Daniel Anibal Ramos Campaña - **Director de Obras Publicas** / Sra. Ing. Esthela Elisabeth Malucin Leon - **Secretaria Ejecutiva 2** /

Funcionarios que participaron en este documento: --> Sra. Ing. Esthela Elisabeth Malucin Leon - Secretaria Ejecutiva 2

GAD. PROVINCIAL DE PASTAZA
DIRECCIÓN FINANCIERA
Dirigido a: CONTADOR(A) GENERAL



Pastaza

Fecha:

Ejecutar el control previo y efectuar
La contabilización conforme leyes y
Reglamentos vigentes.

GAD. PROVINCIAL DE PASTAZA
DIRECCIÓN FINANCIERA
Dirigido a: TESORERO (A) GENERAL



Pastaza

Fecha: 17 NOV 2022

Ejecutar el control previo al pago
Conforme leyes y reglamentos
Vigentes.



Firmado electrónicamente por:
**ALVARO RENATO
SOSA CASTRO**



CD-RW

 Verbatim

80 min
12x speed
700 MB Mo



08 NOV 2022

Fecha:

Recibido: SOMARA M Memorando Nro. GADPPZ-OBRAS-PUBLICAS-2022-8137-MNúmero: 8137 Hora: 12hos

Puyo, 08 de noviembre de 2022

PARA: Sr. Ing. Adán Mariño Montesdeoca
Director de Fiscalización, Subrogante

ASUNTO: PLANILLA DE OBRA DE AVANCE N°2 ASFALTADO DE LA VÍA a LATASAS -
CHALLUAYAKU

Por medio de la presente, en mi calidad de Administrador de Contrato del "ASFALTADO DE LA VÍA - LATASAS - CHALLUAYAKU, PARROQUIA CANELOS, CANTÓN PASTAZA, PROVINCIA DE PASTAZA", una vez revisada y aprobada la PLANILLA DE OBRA DE AVANCE N°2, se solicita el trámite de pago por un valor de \$ 46.901,91 USD (CUARENTA Y SEIS MIL NOVECIENTOS Y UNO DOLARES DE LOS ESTADOS UNIDOS DE AMERICA CON 17/100), conforme al siguiente detalle:

91/100
PLANILLA N°2 DE AVANCE \$ 45.403,59 USD
REAJUSTE PROVISIONAL PLANILLA N°2 DE AVANCE \$ 1.498,32 USD

VALOR A PAGAR

\$ 46.901,91 USD

Para ello se adjunta la información en físico y digital.

Particular que se comunica para los fines pertinentes.

Atentamente,

Documento firmado electrónicamente

Ing. Fabian Dario Salazar Laguna
SUBDIRECTOR DE OOPP

Anexos:

- check_list_tramites_de_pago-signed0638846001667921097.pdf
- informe_de_administrador_de_contrato_planilla_2-signed.pdf
- ofic_n.-17_re_ingreso_planilla_2-signed.pdf
- oficio_1_recibido.pdf
- oficio_2_recibido.pdf
- oficio_n°_15_-_ingreso_planilla_de_avance_2-signed.pdf
- 1.sabana_planilla_avance_02-signed(2)-signed.pdf
- reajuste_prov._2_sep-signed-signed.pdf
- anexo_1_-_replanteo_y_nivelacion-signed-signed.pdf
- anexo_2_-_excavacion_sin_clasificar-signed-signed.pdf
- anexo_4_-_limpieza-signed-signed.pdf
- anexo_6_-_mejoramiento-signed-signed.pdf

1.75% = 1350.4911
Ant. = 30.269.0611
Benef. = 45.551.4211

Memorando Nro. GADPPZ-OBRA-PUBLICAS-2022-8137-M

Puyo, 08 de noviembre de 2022

- anexo_7_-_sub_base_3-signed-signed.pdf
- anexo_9_-_desalojo-signed-signed.pdf
- anexo_10_-_transporte_mejoramiento-signed-signed.pdf
- anexo_11_-_transporte_sub_base-signed-signed.pdf
- anexo_29_-_capacitacion_prevenicion-signed-signed.pdf
- anexo_30_-_capacitacion_manejo-signed-signed.pdf
- anexo_31_-_capacitacion_salud-signed-signed.pdf
- lamina_1_-_excavacion_sin_clasficar_al.pdf
- lamina_1_-_mejoramiento_a1.pdf
- lamina_2_-_excavacion_sin_clasficar_al.pdf
- lamina_2_-_mejoramiento_a1.pdf
- perfil_longitudinal_y_diseño_horizantal_a0.pdf
- f_r_01-signed-signed0978210001667924768.pdf
- f.r.02-signed-signed.pdf
- f.r.04-signed-signed.pdf
- f.r.06-signed-signed.pdf
- f.r.07-signed-signed.pdf
- f.r.09-signed-signed.pdf
- f.r.10-signed-signed.pdf
- f.r.11-signed-signed.pdf
- f.r.29-signed-signed.pdf
- f.r.30-signed-signed.pdf
- f.r.31-signed-signed.pdf
- libro_de_obra_20056989001667924834.pdf
- ensayos_-_canelos.pdf
- escaneado_18_oct._2022_08.25.pdf
- certificado_cumplimiento_obligaciones_patronales.pdf
- documentos_iless0354228001667924838.pdf
- iac_del_proyecto_asfaltado_canelos_septiembre_1-signal-signed.pdf
- facturas_septiembre.pdf
- ruc_consortio_asfaltos_canelos0040571001667924840.pdf
- rup_consortio_asfaltos_canelos0161089001667924840.pdf



El mensaje es parte del documento
**FABIAN DARIO
SALAZAR LAGUA**



INFORME DE PLANILLA DE OBRA N°2 - ADMINISTRADOR DE CONTRATO

PROYECTO "ASFALTADO DE LA VÍA - LATASAS - CHALLUAYAKU, PARROQUIA CANELOS, CANTÓN PASTAZA, PROVINCIA DE PASTAZA".

PROCESO: COTO-GADPPz-006-2022

Puyo, 08 de Noviembre de 2022

1. ANTECEDENTES.

- Con fecha 07 de Julio de 2022 se firma el contrato entre el GOBIERNO AUTÓNOMO DESCENTRALIZADO PROVINCIAL DE PASTAZA y el CONSORCIO ASFALTO CANELOS.; cuyo objeto es el "ASFALTADO DE LA VÍA - LATASAS - CHALLUAYAKU, PARROQUIA CANELOS, CANTÓN PASTAZA, PROVINCIA DE PASTAZA"
- Mediante RESOLUCIÓN N° 388-GADPPz-2022 de fecha 27 de Junio de 2022; designa a mi persona como Administrador del Contrato para ASFALTADO DE LA VÍA - LATASAS - CHALLUAYAKU, PARROQUIA CANELOS, CANTÓN PASTAZA, PROVINCIA DE PASTAZA"
- Con fecha 10 de Junio de 2022 se firma el contrato entre el Gobierno Autónomo Descentralizado Provincial de Pastaza y F.B. FRATRES CONSTRUCCIONES Y SERVICIOS CIA. LTDA. Con su gerente el Ing. Fuentes Barrionuevo William Rodrigo en calidad de Fiscalizador Externo; cuyo objeto es la "FISCALIZACIÓN EXTERNA ASFALTADO DE LA VÍA - LATASAS - CHALLUAYAKU, PARROQUIA CANELOS, CANTÓN PASTAZA, PROVINCIA DE PASTAZA".
- Mediante NOTIFICACIÓN DE ADMINISTRADOR DE CONTRATO No. 92-2022 de fecha 15 de Junio de 2022; designa a mi persona como Administrador del Contrato para "FISCALIZACION EXTERNA ASFALTADO DE LA VÍA - LATASAS - CHALLUAYAKU, PARROQUIA CANELOS, CANTÓN PASTAZA, PROVINCIA DE PASTAZA"
- Mediante comprobante de pago N° 1401 de fecha 18 de Julio de 2022, se entrega el anticipo de obra por un valor de \$363.228,96 USD al CONSORCIO ASFALTO CANELOS.
- Mediante comprobante de pago N° 1427 de fecha 21 de Julio de 2022, se entrega el anticipo de fiscalización por un valor de \$19.842,24 USD a F.B. FRATRES CONSTRUCCIONES Y SERVICIOS CIA. LTDA.
- De acuerdo a lo determinado en la Cláusula Octava del Contrato: **PLAZO.- 8.1** El plazo para la ejecución y terminación de la totalidad de los trabajos contratados es de trescientos sesenta días (180 días), contados desde la fecha de **orden de inicio de la Obra.**
- Mediante OFICIO-CDC-GADPPz-004-2022-OF-2022-001 se notifico a Fiscalizacion externa y con OFICIO-COTO-GADPPz-006-2022-OF-2022-001 se

**ASFALTADO DE LA VÍA - LATASAS - CHALLUAYAKU, PARROQUIA CANELOS,
CANTÓN PASTAZA, PROVINCIA DE PASTAZA**



notifico al Contratista del inicio de Obra, adjuntando a los oficios antes mencionados la respectiva Acta de inicio de Obra.

- De acuerdo a lo determinado en la Cláusula Sexta del Contrato de Obra:

CLÁUSULA SEXTA: FORMA DE PAGO. -

6.1 Se otorgara anticipo del 40% y con una forma de pago por planilla del 60% contra presentación de planillas mensuales por avance de obra debidamente aprobada y legalizada por la fiscalización y administración de contrato.

6.2 Entregada la planilla por el contratista, en el plazo máximo de cinco (5) días después de finalizado el mes, la fiscalización, en el plazo de quince días la aprobará o formulará observaciones de cumplimiento obligatorio para el contratista, y de ser el caso continuará en forma inmediata el trámite y se procederá al pago dentro del plazo de contados desde la aprobación. Si la fiscalización no aprueba o no expresa las razones fundadas de su objeción, transcurrido el plazo establecido, se entenderá que la planilla está aprobada y debe ser pagada por el contratante.

6.3 Discrepancias: si existieran discrepancias entre las planillas presentadas por el contratista y las cantidades de obra calculadas por la fiscalización, esta notificará al contratista. Si no se receptare respuesta, dentro de los quince días laborables siguientes a la fecha de la notificación, se entenderá que el contratista ha aceptado la liquidación hecha por la fiscalización y se dará paso al pago. Cuando se consiga un acuerdo sobre tales divergencias, se procederá como se indica en el presente contrato.

6.4 en los primeros días laborables de cada mes, la fiscalización y el contratista, de forma conjunta, efectuarán las mediciones de las cantidades de obra ejecutadas durante el periodo mensual anteriores. Se emplearán las unidades de medida y precios unitarios establecidos en la tabla de cantidades y precios para cada rubro señalado en el formulario único de la oferta.

Nota: (en caso de haberse estipulado reajuste de precio: en cada plantilla de obra ejecutada, el fiscalizador calculará el reajuste de precios provisional, aplicando las fórmulas de reajuste que se indica en este contrato. El fiscalizador realizará el reajuste definitivo tan pronto se publiquen los índices del INEC que sean aplicables)

Planilla de liquidación: Junto con la solicitud de entrega-recepción provisional de la obra, el Contratista presentará una planilla del estado de cuenta final, salvo el rubro de mantenimiento o custodia de la obra hasta la recepción definitiva.

Trámite de la planilla: Para el trámite de la planilla se observarán las siguientes reglas:

- 1) La planilla será preparada por capítulos y siguiendo el orden establecido en la "Tabla de Cantidades y Precios", con sujeción a los precios unitarios en dólares de los Estados Unidos de América en los diferentes rubros y por las cantidades reales de trabajos ejecutados.*
- 2) Dentro de los cinco (5) días de cada mes, el Contratista preparará la correspondiente planilla y la someterá a consideración de la fiscalización.*



3) Se adjuntarán los anexos de medidas, aprobaciones, pruebas de laboratorio y otros que correspondan.

4) Con la planilla, el Contratista presentará el estado de avance del proyecto y un cuadro informativo resumen en el que se precise el rubro, descripción, unidad, cantidad total y el valor total contratado; las cantidades y el valor ejecutado hasta el mes anterior y en el período en consideración; y, la cantidad y el valor acumulado hasta la fecha, expresado en dólares de los Estados Unidos de América.

5) Los documentos mencionados en el numeral anterior, se elaborarán según el modelo preparado por el Contratante, y será requisito indispensable para tramitar el pago de la planilla correspondiente.

6) La fiscalización, en el término de cinco (5) días, aprobará u objetará la planilla.

7) Si la fiscalización, en el plazo señalado, no aprueba o no expresa las razones fundamentadas para su objeción, transcurrido dicho plazo, se entenderá que la planilla ha sido aprobada.

8) Con la aprobación expresa o tácita continuará el trámite de pago.

Requisito previo al pago de la planilla: Previamente al pago de la planilla el Contratista presentará el certificado de no adeudar al IESS los aportes y fondos de reserva de los trabajadores que estuviere empleando en la obra y una copia de las planillas de pago al IESS., sin este requisito el Contratante no realizará pago alguno, conforme a los Arts. 86 y 87 de la Ley de Seguridad Social, publicada en el Suplemento del Registro Oficial N° 465, de 30 denoviembre de 2001, excepto en el caso de que sus trabajadores empleados estén bajo otro régimen legal de contratación.

De los pagos que deba hacer el Contratante retendrá igualmente las multas que procedan, de acuerdo con el Contrato.

Pagos indebidos: El Contratante se reserva el derecho de reclamar al Contratista, en cualquier tiempo, antes o después de la ejecución de la obra, sobre cualquier pago indebido por error de cálculo o por cualquier otra razón, debidamente justificada, obligándose el Contratista a satisfacer las reclamaciones que por este motivo llegare a plantear el Contratante, reconociéndose el interés calculado a la tasa máxima del interés convencional, establecido en el Banco Central del Ecuador.

2. ALCANCE DEL INFORME.

- Emitir el informe de Aprobación de parte de la Administración de Contrato del proyecto cuyo objeto es **ASFALTADO DE LA VÍA - LATASAS - CHALLUAYAKU, PARROQUIA CANELOS, CANTÓN PASTAZA, PROVINCIA DE PASTAZA.**, respecto a la planilla de Avance Nro. 2-con la finalidad de continuar con los trámites respectivos de pago.
- Aprobar el informe de Fiscalización Externa respecto a la Planilla de Avance Nro. 2 de Obra.

3. OBJETIVO.

- Elaborar el informe de Administrador del Contrato verificando el cumplimiento de las obligaciones determinadas en el contrato para el pago correspondiente a la Planilla de Avance Nro. 2 de Obra.

**ASFALTADO DE LA VÍA - LATASAS - CHALLUAYAKU, PARROQUIA CANELOS,
CANTÓN PASTAZA, PROVINCIA DE PASTAZA**

Web: www.pastaza.gob.ec | Teléfonos: 03 2885 380 / 032 994 220 | Dirección: Francisco de Orellana 739 y 27 de febrero



4. DESARROLLO DEL INFORME

4.1 GENERALIDADES:

Objeto del Contrato: **ASFALTADO DE LA VÍA - LATASAS - CHALLUAYAKU, PARROQUIA CANELOS, CANTÓN PASTAZA, PROVINCIA DE PASTAZA**
 Monto Contractual: **\$ 908.072,39 USD**
 Contratista: **CONSORCIO ASFALTO CANELOS**
 Administrador de Contrato: **Ing. Fabian Salazar**
 Plazo Contractual: **180 días**
 Fecha firma de contrato: **07 de Julio de 2022**
 Fecha de inicio: **04 de Agosto de 2022**
 Anticipo: **40% del monto contractual**
 Período del Informe: **01 de Septiembre de 2022 al 30 de Septiembre de 2022**

4.2 AVANCE ECONÓMICO

Valor del Anticipo de Obra: **\$ 363.228,96 USD**
 Forma de pago: **Según lo estipulado en el contrato.**
 Número de Planilla de Obra: **Planilla de Avance Nro. 2**
 Valor de Planilla de Obra: **\$ 75.672,65 USD**
 Porcentaje Programado: **9.08%**
 Porcentaje de Avance de obra: **8.33%**

RESUMEN PLANILLAS DE OBRA

PLANILLAS	EJECUTADO		PLANILLA AL 100%		INCREMENTOS	
	MONTO	%	MONTO	%	MONTO	%
ANTERIORES	\$96.931,55	10,67	\$96.931,55	10,67	\$0,00	0,00
ACTUAL	\$75.672,65	8,33	\$75.672,65	8,33	\$0,00	0,00
ACUMULADAS	\$172.604,20	19,00	\$172.604,20	19,00	\$0,00	0,00

4.3 PRODUCTOS ESPERADOS DE FISCALIZACIÓN EXTERNA.

- Informe de aprobación de Planilla de Avance Nro. 2 de Obra. ✓
SI PRESENTA
- Informe Mensual de Actividades realizadas dentro del período
SI PRESENTA

4.4 PERSONAL TÉCNICO CONTRATISTA.

- 1 Superintendente de Obra
- 1 Residente de Obra
- 1 Técnico Ambiental
- 1 Técnico en Seguridad y Salud Ocupacional
- 1 Topografo



4.5 EQUIPO Y MAQUINARIA.

- 1 Excavadora sobre orugas
- 1 Motoniveladora
- 1 Camión Cisterna
- 5 Volquetes
- 1 Rodillo Vibratorio Liso
- 1 Aparatos de topografía

4.6 PRINCIPALES RUBROS EJECUTADOS EN EL PERÍODO.

1. Replanteo y nivelación de asfalto, desde la abscisa 2+600 hasta 5+000.
2. Excavación sin clasificar (Mov. De Tierra), desde la abscisa 2+600 hasta 4+960.
3. Limpieza de Derrumbes, desde la abscisa 2+600 hasta 4+960.
4. Material pétreo de mejoramiento (minada, cargada y regada), desde la abscisa 2+600 hasta 4+960.
5. Material de subbase clase 3 (minada, cargada, regada).
6. Transporte de material de desalojo, desde la abscisa 2+600 hasta 4+960.
7. Transporte de material pétreo de mejoramiento (distancia 2.5 km), desde la abscisa 2+600 hasta 4+960.
8. Transporte de material de subbase clase 3 (distancia 59.1 km).
9. Capacitación sobre preservación de recursos naturales (de 2 a 3 horas).
10. Capacitación en el manejo de desechos peligrosos (de 2 a 3 horas).
11. Capacitación en seguridad y salud ocupacional (de 2 a 3 horas).

4.7 LIQUIDACIÓN DE MULTAS.

No presenta multas en este período.

4.8 OBSERVACIONES.

La Planilla de Avance Nro. 2 de Obra no presenta observaciones.

5. CONCLUSIONES.

- Revisada y analizada toda la documentación y el informe de Fiscalización correspondiente al período 01 de Septiembre al 30 de Septiembre del 2022 y al cumplir con todos los productos estipulados en el contrato se procede a Aprobar la Planilla de Avance Nro. 2.

6. RECOMENDACIONES.

- Se recomienda continuar con el respectivo trámite de pago.



Atentamente,



Firmado electrónicamente por:
**FABIAN DARIO
SALAZAR LAGUA**

Ing. Fabian Salazar
ADMINISTRADOR DE CONTRATO

MEMORÁNDUM N° FISCA-AC-02-2022

FECHA: Puyo, 20 de octubre de 2022
DE: FISCALIZADOR EXTERNO
PARA: ADMINISTRADOR DE CONTRATO
ASUNTO: Solicitud de Trámite de Pago Planilla de Avance de Obra 02

Solicito proceder con el trámite para cancelar a favor del CONSORCIO ASFALTO CANELOS, representado legalmente por el Ing. Jonathan Narváez Machado, contratista de la obra: "ASFALTADO DE LA VÍA CANELOS – LATASAS – CHALLUAYAKU, PARROQUIA CANELOS, CANTÓN PASTAZA, PROVINCIA DE PASTAZA", el valor de \$ 46.901,91 USD, conforme al siguiente detalle:

PLANILLA DE AVANCE DE OBRA 02	\$	45.403,59 USD
REAJUSTE PROVISIONAL DE PLANILLA DE AVANCE DE OBRA 02	\$	1.498,32 USD
TOTAL	\$	46.901,91 USD

Particular que remito para los fines pertinentes.

Atentamente;



Firmado electrónicamente por:
WILLIAM RODRIGO
FUENTES
BARRIONUEVO

Ing. William Fuentes B.
Representante Legal
F.B. FRATRES CONS. Y SERV. CIA. LTDA.
FISCALIZADOR EXTERNO



OFICIO: F.A.C. 015-2022
Puyo, 20 de octubre del 2022

**ING.
FABIAN SALAZAR
ADMINISTRADOR DE CONTRATO
GAD PROVINCIAL DE PASTAZA
PRESENTE.**

Ref.
CONTRATO: CDC-83-06-2022 "FISCALIZACIÓN ASFALTO DE LA VÍA CANELOS – LATASAS – CHALLUAYAKU, PARROQUIA CANELOS, CANTÓN PASTAZA, PROVINCIA DE PASTAZA"

De mis consideraciones:

Por medio del presente me dirijo a Ud. para expresarle un cordial y atento saludo, y a la vez desearle éxitos en sus funciones encomendadas.

El motivo de la presente es para presentar la Planilla de Avance de Obra N°2, del proyecto denominado: "ASFALTO DE LA VÍA CANELOS – LATASAS – CHALLUAYAKU, PARROQUIA CANELOS, CANTÓN PASTAZA, PROVINCIA DE PASTAZA", para su respectiva revisión y aprobación para el trámite correspondiente.

Por la atención que le preste al presente le anticipo mis más sinceros agradecimientos.

Atentamente;



Firmado electrónicamente por:
**WILLIAM RODRIGO
FUENTES
BARRIONUEVO**

Ing. William Fuentes B.
Representante Legal
F.B. FRATRES CONS. Y SERV. CIA. LTDA.
FISCALIZADOR EXTERNO



20-10-2022



**GOBIERNO AUTÓNOMO DESCENTRALIZADO
PROVINCIAL DE PASTAZA**

**CONSTRUCCIÓN DE “ASFALTADO DE LA VÍA CANELOS –
LATASAS – CHALLUAYAKU, PARROQUIA CANELOS,
CANTÓN PASTAZA, PROVINCIA DE PASTAZA”.**

INFORME DE FISCALIZACIÓN No. 02

PROYECTO: ASFALTADO DE LA VÍA CANELOS – LATASAS –
CHALLUAYAKU, PARROQUIA CANELOS, CANTÓN
PASTAZA, PROVINCIA DE PASTAZA.

CONTRATISTA: CONSORCIO ASFALTO CANELOS. REPRESENTANTE
LEGAL ING. NARVÁEZ MACHADO JONATHAN
ISRAEL

MONTO DEL CONTRATO: USD. 908.072,39 (NOVECIENTOS OCHO MIL
SETENTA Y DOS CON 39/100 DÓLARES
AMERICANOS)

PERIODO DEL INFORME: 01 DE SEPTIEMBRE AL 30 DE SEPTIEMBRE

FECHA DE ELABORACIÓN: 19 DE OCTUBRE DEL 2022

ÍNDICE

INFORME DE FISCALIZACIÓN No. _	1
1. DATOS GENERALES DEL CONTRATO DE CONSTRUCCIÓN:	3
2. DATOS GENERALES DEL CONTRATO DE FISCALIZACIÓN:	3
3. PERIODO DEL INFORME	3
4. PRINCIPALES ACTIVIDADES REALIZADAS DURANTE ESTE PERÍODO	3
5. AVANCE FINANCIERO DEL PROYECTO	4
6. PLANILLAS DE EJECUCIÓN DE TRABAJOS	4
7. AVANCE FÍSICO DE LA OBRA	5
8. TIEMPO UTILIZADO DESDE LA FECHA DE ENTREGA DE ANTICIPO:	5
9. ACCIONES EFECTUADAS POR LA FISCALIZACIÓN	6
10. CONCLUSIONES	9
11. RECOMENDACIONES	9
12. ANEXOS	9
13. RESPONSABLE DE LA ELABORACIÓN DEL PRESENTE INFORME:	9

1. DATOS GENERALES DEL CONTRATO DE CONSTRUCCIÓN:

OBJETO DEL CONTRATO	ASFALTADO DE LA VÍA CANELOS – LATASAS – CHALLUAYAKU, PARROQUIA CANELOS, CANTÓN PASTAZA, PROVINCIA DE PASTAZA
CÓDIGO DEL PROCESO	COTO – GADPPz – 006 - 2022
MONTO DEL CONTRATO	USD. 908.072,39
FECHA DE SUSCRIPCIÓN	07 DE JULIO DE 2022
PLAZO CONTRACTUAL	180 DÍAS
MONTO DEL ANTICIPO	USD. 363.228,96
FECHA DE ENTREGA DEL ANTICIPO	23 DE JULIO DE 2022
FECHA DE INICIO DE TRABAJO	04 DE AGOSTO DE 2022
FECHA DE TERMINACIÓN CONTRACTUAL	30 DE ENERO DE 2023
SUSPENSIÓN DE TRABAJO	0 DÍAS
AMPLIACIÓN DE PLAZO	0 DÍAS
CONTRATISTA	CONSORCIO ASFALTO CANELOS
GEORREFERENCIACIÓN DEL PROYECTO	P1. Long. (187.685,6380E) Lat. (9°806.739,47N) P2. Long. (186.955,1790E) Lat. (9°805.662,59N)

2. DATOS GENERALES DEL CONTRATO DE FISCALIZACIÓN:

OBJETO DEL CONTRATO	FISCALIZACIÓN ASFALTO DE LA VÍA CANELOS – LATASAS – CHALLUAYAKU, PARROQUIA CANELOS.
CÓDIGO DEL PROCESO	CDC – GADPPz – 004 – 2022
MONTO DEL CONTRATO	USD 49.605,60
FECHA DE SUSCRIPCIÓN	10 DE JUNIO DE 2022
PLAZO CONTRACTUAL	180 DÍAS
MONTO DEL ANTICIPO	USD 19.842,24
FECHA DE ENTREGA DEL ANTICIPO	28 DE JULIO DE 2022
FECHA DE INICIO DE TRABAJO	04 DE AGOSTO DE 2022
FECHA DE TERMINACIÓN CONTRACTUAL	30 DE ENERO DE 2023
SUSPENSIÓN DE TRABAJO	0 DÍAS
AMPLIACIÓN DE PLAZO	0 DÍAS
CONTRATISTA	F.B. FRATRES CONST. Y SERV. CIA LTDA.

3. PERIODO DEL INFORME

El período del informe es desde el 01 de septiembre al 30 de septiembre del 2022.

4. PRINCIPALES ACTIVIDADES REALIZADAS DURANTE ESTE PERÍODO

El seguimiento por parte de Fiscalización de los trabajos ejecutados por el contratista durante el mes de *septiembre* del 2022, corresponden a:

1. Replanteo y nivelación de asfalto, desde la abscisa 2+600 hasta 5+000.
2. Excavación sin clasificar (Mov. De Tierra), desde la abscisa 2+600 hasta 4+960.
3. Limpieza de Derrumbes, desde la abscisa 2+600 hasta 4+960.

4. Material pétreo de mejoramiento (minada, cargada y regada), desde la abscisa 2+600 hasta 4+960.
5. Material de subbase clase 3 (minada, cargada, regada).
6. Transporte de material de desalojo, desde la abscisa 2+600 hasta 4+960.
7. Transporte de material pétreo de mejoramiento (distancia 2.5 km), desde la abscisa 2+600 hasta 4+960.
8. Transporte de material de subbase clase 3 (distancia 59.1 km).
9. Capacitación sobre preservación de recursos naturales (de 2 a 3 horas).
10. Capacitación en el manejo de desechos peligrosos (de 2 a 3 horas).
11. Capacitación en seguridad y salud ocupacional (de 2 a 3 horas).

TABLA DE CANTIDADES

Rubro	DESCRIPCIÓN	CANTIDADES		
		UNIDAD	CONTRATADO	ESTE PERIODO
1	Replanteo y nivelación a nivel de asfalto	km	5.00	2.40
2	Excavación sin clasificar (Mov. De Tierra)	m3	16.377,48	7.481,55
4	Limpieza de Derrumbes	m3	1.637,74	332,97
6	Material pétreo de mejoramiento (minada, cargada y regada)	m3	15.257,72	5.327,82
7	Material de subbase clase 3 (minada, cargada y regada)	m3	8.653,62	1.645,00
9	Transporte material de desalojo	m3	1.637,74	EXCEDENTE
10	Transporte material pétreo de mejoramiento (distancia 2.5km)	m3-Km	45.773,16	15.983,46
11	Transporte de material de subbase clase 3 (distancia 59.1km)	m3-Km	613.714,73	113.667,12
29	Capacitación sobre preservación de recursos naturales (de 2 a 3 horas).	u	1.00	1.00
30	Capacitación en el manejo de desechos peligrosos (de 2 a 3 horas).	u	1.00	1.00
31	Capacitación en seguridad y salud ocupacional (de 2 a 3 horas).	u	1.00	1.00

5. AVANCE FINANCIERO DEL PROYECTO

El monto del proyecto, alcanza la suma de US \$ 908.072,39 (Novecientos ocho mil setenta y dos con 39/100 DÓLARES), para la construcción de ASFALTADO DE LA VÍA CANELOS – LATASAS – CHALLUAYAKU, PARROQUIA CANELOS, CANTÓN PASTAZA, PROVINCIA DE PASTAZA.

El monto de la planilla es por un valor de \$ 75.672,65, equivalente al 8.33 %, de Avance Parcial para la construcción de ASFALTADO DE LA VÍA CANELOS – LATASAS – CHALLUAYAKU, PARROQUIA CANELOS, CANTÓN PASTAZA, PROVINCIA DE PASTAZA.

6. PLANILLAS DE EJECUCIÓN DE TRABAJOS

PLANILLAS	VALORES					PORCENTAJES			
	MONTO PROGRAMADO		MONTO PLANILLADO			AVANCE PROGRAMADO		AVANCE REAL	
	MES	ACUM	ANT.	ACTUAL	ACUM	MES	ACUM	MES	ACUM
PLANILLA I	74.123,86	74.123,86		96.931,55		8.16	8.16	10.67	10.67

OBRA CIVIL RUBROS NUEVOS 1	N/A	N/A				N/A	N/A		
PLANILLA 2	82.477,11	156.600,98	96.931,55	75.672,65	172.604,20	9,08	17,25	8,33	19,00
OBRA CIVIL EXCEDENTE 2	N/A	N/A				N/A	N/A		
OBRA CIVIL RUBROS NUEVOS 2	N/A	N/A				N/A	N/A		
TOTAL	156.600,98			172.604,20		17,25		19,00	

DESCRIPCIÓN	PORCENTAJE	No.	PLANILLA	VALOR
PLANILLA 1	10.67%	1	04 Agos - 31 Agos	96.931,55
CONTRACTUAL 2	8.33%	2	01 Sep - 30 Sep	75.672,65
TOTAL	19.00%			172.604,20

7. AVANCE FÍSICO DE LA OBRA

PROGRAMADO	156.600,98
CONTRATADO SIN EXCEDENTES	908.072,39
EXCEDENTES (Σ Ordenes de cambio)	
RUBROS NUEVOS (Σ Ordenes de trabajo)	
TOTAL, EJECUTADO	172.604,20

ACUMULADO PROGRAMADO	17.25 %
ACUMULADO EJECUTADO	19.00%

8. TIEMPO UTILIZADO DESDE LA FECHA DE ENTREGA DE ANTICIPO:

El plazo total establecido para la ejecución del Proyecto es de **180 días**.

Los días utilizados para el periodo actual es de **58 días**, desde la fecha que se inició los trabajos (04 de agosto de 2022) hasta el 30 de septiembre de 2022, correspondiente a la *Planilla de Avance 02*, que corresponde al **32.22%** del plazo total del proyecto.

	PLAZO	PORCENTAJE
PLAZO TOTAL	180	100.00 %
DÍAS UTILIZADOS	58	32.22 %

Se presenta a continuación el resumen de las inversiones programadas:

OBRA CIVIL EXCEDENTE 1	N/A	N/A				N/A	N/A		
OBRA CIVIL RUBROS NUEVOS 1	N/A	N/A				N/A	N/A		
PLANILLA 2	82.477,11	156.600,98	96.931,55	75.672,65	172.604,20	9.08	17.25	8.33	19.00
OBRA CIVIL EXCEDENTE 2	N/A	N/A				N/A	N/A		
OBRA CIVIL RUBROS NUEVOS 2	N/A	N/A				N/A	N/A		
TOTAL									

DESCRIPCIÓN	PORCENTAJE	No.	PLANILLA	VALOR
PLANILLA 1	10.67%	1	04 Agos - 31 Agos	96.931,55
CONTRACTUAL 2	8.33%	2	01 Sep - 30 Sep	75.672,65
TOTAL	19.00%			172.604,20

7. AVANCE FÍSICO DE LA OBRA

PROGRAMADO	156.600,98
CONTRATADO SIN EXCEDENTES	908.072,39
EXCEDENTES (Σ Ordenes de cambio)	
RUBROS NUEVOS (Σ Ordenes de trabajo)	
TOTAL, EJECUTADO	172.604,20

AVANCE PROGRAMADO	9.08 %
AVANCE EJECUTADO	19.00%
AVANCE CONTRATO CONTRACTUAL	17.25%

8. TIEMPO UTILIZADO DESDE LA FECHA DE ENTREGA DE ANTICIPO:

El plazo total establecido para la ejecución del Proyecto es de **180 días**.

Los días utilizados para el periodo actual es de **58 días**, desde la fecha que se inició los trabajos (04 de agosto de 2022) hasta el 30 de septiembre de 2022, correspondiente a la Planilla de Avance 01, que corresponde al **15.56%** del plazo total del proyecto.

	PLAZO	PORCENTAJE
PLAZO TOTAL	180	100.00 %
DÍAS UTILIZADOS	58	32.22 %

Se presenta a continuación el resumen de las inversiones programadas:

PLAN.	PERÍODO	MONTO DE OBRA PROGRAMADO	% DE OBRA PROGRAMADO	MONTO DE OBRA EJECUTADO	% DE OBRA EJECUTADO
Planilla 1	04 Ago - 31 Ago	74.123,86	8.16	96.931,55 ✓	10.67 ✓
Planilla 2	01 Sep - 30 Sep	82.477,11	9.08	75.672,65 ✓	8.33 ✓
	TOTAL	156.600,98	17.24%	172.604,20 ✓	19.00%

9. ACCIONES EFECTUADAS POR LA FISCALIZACIÓN

Las actividades y acciones efectuadas por el equipo de Fiscalización del Proyecto están determinadas por el contrato de Consultoría y por los términos de referencia. Son actividades que se realizan en forma permanente y rutinaria y están enfocadas básicamente a:

Velar por el cabal y oportuno cumplimiento de las normas legales, y de todas y cada una de las obligaciones y compromisos contractuales asumidos por el Contratista.

Control de la calidad de los materiales y de la ejecución de los rubros que se incorporan al proyecto;

Estado y número de maquinaria disponible en la ejecución de los trabajos; número y desempeño del personal del contratista;

Solución de los problemas que afecten a la obra y trámite de los aspectos administrativos vinculados al proyecto.

- VERIFICACIÓN DE DISPONIBILIDAD DE PERSONAL DE FISCALIZACIÓN:

PERSONAL OFERTADO	PERSONAL PRESENTE EN OBRA	CHECK LIST
Director de Fiscalización	Ing. Klever Freire	Ok
Residente – Ing. Civil (Vial)	Ing. Omar Silva	Ok
Ingeniero Ambiental	Ing. Darwin Piedra	Ok

- VERIFICACIÓN DE DISPONIBILIDAD DE EQUIPO Y MAQUINARIA:

EQUIPO Y MAQUINARIA OFERTADO	EQUIPO Y MAQUINARIA PRESENTE EN OBRA	CHECK LIST
Equipo de Topografía	01	Ok
Camioneta	01	Ok
Computadora Portátil	01	Ok

- **VERIFICACIÓN DE DISPONIBILIDAD DE PERSONAL DE CONTRATISTA:**

PERSONAL OFERTADO	PERSONAL PRESENTE EN OBRA	CHECK LIST
Superintendente de Obra	Ing. Manolo Torres	Ok
Residente de Obra	Ing. Marco Lozano	Ok
Técnico Ambiental	Ing. Paola Quinga	Ok
Técnico Seguridad y Salud Ocupacional	Ing. Marcelo Chimborazo	Ok
Topógrafo	Ing. Israel Alulema	Ok

- **VERIFICACIÓN DE DISPONIBILIDAD DE EQUIPO Y MAQUINARIA:**

EQUIPO Y MAQUINARIA OFERTADO	EQUIPO Y MAQUINARIA PRESENTE EN OBRA	CHECK LIST
Excavadora sobre Orugas	1	Ok
Motoniveladora	1	-
Camión Cisterna	1	-
Volquetes	5	Ok
Distribuidor de Asfalto	-	-
Planta de Asfalto	-	-
Terminadora de Asfalto	-	-
Escoba Mecánica	-	-
Rodillo Vibratorio Liso	1	-
Rodillo Vibratorio Neumático	-	-
Concretera 1 Saco	-	-
Aparatos de Topografía	1	Ok

- **INCIDENCIAS PRODUCIDAS EN LA OBRA**

No se ha producido en este período inicial ninguna incidencia grave.

- **CUMPLIMIENTO DE LAS ESPECIFICACIONES:**

Uno de los principales objetivos de la Fiscalización es el control de la calidad de los materiales que intervienen en los diferentes rubros, así como el cumplimiento de las especificaciones para la ejecución de los rubros.

Se ha solicitado al CONTRATISTA en campo cumplir a cabalidad con cada una de las especificaciones técnicas establecidas para cada uno de los rubros ejecutados, verificando el control de CALIDAD de los materiales.

Se le ha solicitado realizar los ENSAYOS de DENSIDADES, cada 500m.

- VERIFICACIONES REALIZADAS.

TIPO DE ENSAYO O PRUEBA	NÚMERO DE MUESTRAS	OBSERVACIONES	ENSAYOS ACREDITADOS POR SAE
Control de densidades en CAPA DE RELLENO	21	Se realiza el Ensayo cada 250m	Densid. Seca Máx. =2.095 g/cm ³ . Cont. Agua Opt. = 6.75%.
Densidades SUBBASE 3	4	Se realiza el ensayo cada 500m	Densid. Seca Máx. =2.020 g/cm ³ . Cont. Agua Opt. = 9.00%.

OFICIOS ENVIADOS Y RECIBIDOS

Oficio Nro.	Fecha	Asunto
OFICIOS RECIBIDOS		
Oficio-CDC-GADPPZ-004-2022-OF-2022-004	14/09/2022	Trámite de Postes de Luz lo realice el Contratista
Oficio-CDC-GADPPZ-004-2022-OF-2022-005	14/09/2022	Aprobación cambio de director de Fiscalización
Oficio N.11 – AC – 2022	21/09/2022	Solicitud Aprobación de Rubros Nuevos
Oficio N.12 – AC – 2022	23/09/2022	Solicitud aprobación de Excedentes
Oficio N.13 – AC – 2022	29/09/2022	Solicitud aprobación de Excedentes + Anexos
OFICIOS ENVIADOS		
Oficio F.A.C. 005-2022	13/09/2022	Solicitud cambio de director
Oficio F.A.C. 009-2022	19/09/2022	Solicitud cambio de correo para recepción de notificaciones
Oficio F.A.C. 010-2022	24/09/2022	Solicitud a Administrador aprobación de excedentes
Oficio F.A.C. 011-2022	29/09/2022	Solicitud a Administrador aprobación de excedentes + anexos

10. CONCLUSIONES.

- Hasta la presente fecha de elaboración del informe el desarrollo de la obra se lleva de manera adecuada con la respectiva utilización de los materiales según los APUS y las especificaciones técnicas.
- Se ha realizado revisiones constantes de impacto ambiental con el fin de cumplir con las normativas establecidas dentro del proyecto en ejecución.
- Aprobación expresa de la Planilla No. 02 por \$ 75.672,65.

11. RECOMENDACIONES

- Mantener el libro de obra en sitio, así como el número pertinente de trabajadores en los diferentes frentes de trabajo para mantener el avance de obra conforme al cronograma establecido.
- Cumplir con la presencia del personal técnico mínimo ofertado.
- Realizar una programación tomando como base la metodología presentada para poder cumplir el monto del cronograma estipulado.

12. ANEXOS

- CRONOGRAMA VALORADO DE TRABAJOS
- ARCHIVO FOTOGRÁFICO

Planillas de respaldo: contractual, incrementos. Rubros nuevos y contrato complementario.

Oficios de respaldo de las respectivas aprobaciones; suspensión de obra, reinicio de obra, ordenes de cambio, contrato complementario.

13. RESPONSABLE DE LA ELABORACIÓN DEL PRESENTE INFORME:

NOMBRE: ING. WILLIAM FUENTES REPRESENTANTE LEGAL
DIRECCIÓN: Ceslao Marín y Manabí
CIUDAD: PUYO
TELÉFONO- FAX: 032884-451
CELULAR: 0995663479
CORREO ELECTRÓNICO: william.fuentes@hotmail.com

Elaborador Por:



Firmado electrónicamente por:
WILLIAM RODRIGO
FUENTES
BARRIONUEVO

Ing. William Fuentes B.
REPRESENTANTE LEGAL
F.B. FRATES CONST. Y SERV. CIA LTDA.
FISCALIZADOR EXTERNO

ANEXO FOTOGRÁFICO

Rubro 01. Replanteo y nivelación a nivel de asfalto



Rubro 02. Excavación sin clasificar (Mov. De Tierra).



Rubro 04. Limpieza de derrumbes.



Rubro 06. Material pétreo de mejoramiento (minada, cargada y regada).



Rubro 7. Material de subbase clase 3 (minada, cargada, regada)

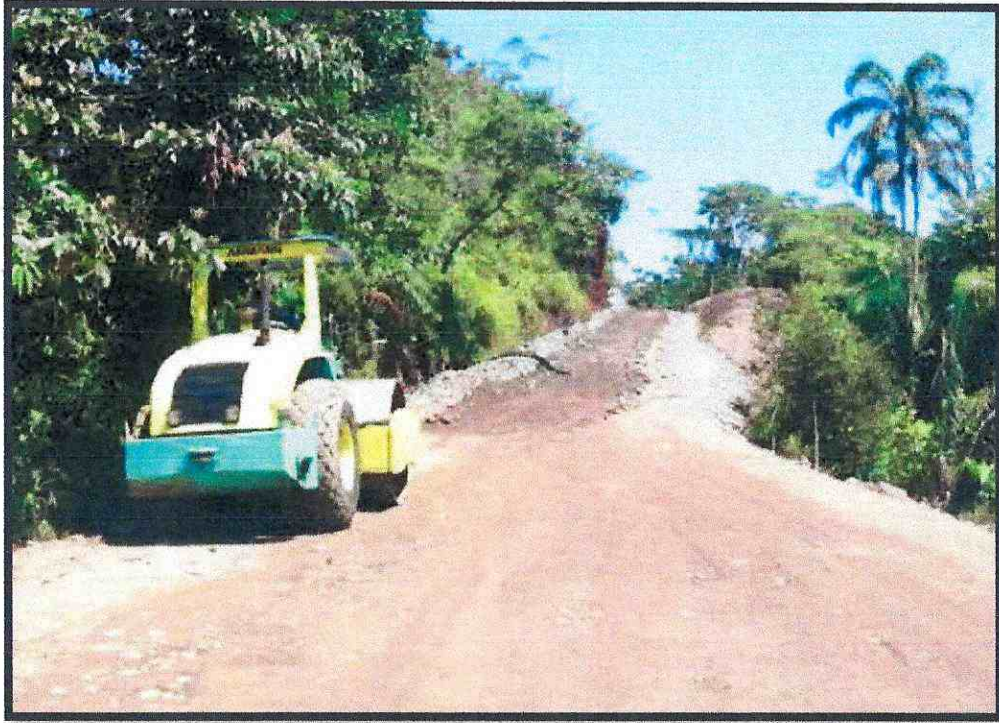

Rubro 9. Transporte de material de desalojo.



Rubro 10. Transporte de material pétreo de mejoramiento (distancia 2.5km).



Rubro 11. Transporte de material de subbase clase 3 (distancia 59.1km).



Rubro 29. Capacitación sobre preservación de recursos naturales (de 2 a 3 horas)



Rubro 30. Capacitación sobre preservación de desechos peligrosos (de 2 a 3 horas).



Oficio N° 17 - AC-2022
Canelos, 14 de octubre del 2022

Señor
F.B. FRATRES CONSTRUCCIONES Y SERVICIOS CIA LTDA
FISCALIZADOR EXTERNO
Presente. –

Ref: "ASFALTADO DE LA VIA CANELOS- LATASAS- CHALLUAYAKU, PARROQUIA CANELOS, CANTÓN PASTAZA, PROVINCIA PASTAZA"

De mi consideración:

Reciba un cordial y atento saludo, una vez realizadas las correcciones solicitadas, adjunto al presente sírvase encontrar la planilla de Avance de Obra N° 2, correspondiente al período del 01 al 30 de septiembre del 2022.

Se adjunta:

- Planilla de avance de Obra
- Anexo de cálculos
- Anexo fotográfico
- Ensayos
- Libro de Obra
- Documentación IESS

Por la atención al presente, desde ya anticipo mi sincero agradecimiento.

Atentamente,



firmado electrónicamente por:
JONATHAN ISRAEL
NARVAEZ MACHADO

CONSORCIO ASFALTO CANELOS

CONTRATISTA

RECIBIDO
14/10/22
FRATRES

Oficio N° 15 - AC-2022
Canelos, 04 de octubre del 2022

Señor
F.B. FRATRES CONSTRUCCIONES Y SERVICIOS CIA LTDA
FISCALIZADOR EXTERNO
Presente. –

Ref: "ASFALTADO DE LA VIA CANELOS- LATASAS- CHALLUAYAKU, PARROQUIA CANELOS, CANTÓN PASTAZA, PROVINCIA PASTAZA"

De mi consideración:

Reciba un cordial y atento saludo, adjunto al presente sirvase encontrar la planilla de Avance de Obra N° 2, correspondiente al período del 01 al 30 de septiembre del 2022.

Se adjunta:

- Planilla de avance de Obra
- Anexo de cálculos
- Anexo fotográfico
- Libro de Obra
- Documentación IESS

Por la atención al presente, desde ya anticipo mi sincero agradecimiento.

Atentamente,



Firmado electrónicamente por:
JONATHAN ISRAEL
NARVAEZ MACHADO

CONSORCIO ASFALTO CANELOS

CONTRATISTA

RECIBIDO
04/10/22
FRATRES



**"ASFALTADO DE LA VÍA CANELOS - LATASAS - CHALLUAYAKU, PARROQUIA CANELOS,
CANTON PASTAZA, PROVINCIA DE PASTAZA"**

PLANILLA DE AVANCE DE OBRA Nº 2

CAC
CONSORCIO ASFALTO
CANELOS

GOBIERNO AUTÓNOMO DESCENTRALIZADO PROVINCIAL DE PASTAZA

FISCALIZACIÓN EXTERNA

PLANILLA DE AVANCE No. 2

OBRA: ASFALTADO DE LA VÍA CAÑELOS - LATASAS - CHALLUYAKU, PARROQUIA CAÑELOS, CANTÓN PASTAZA, PROVINCIA DE PASTAZA

FECHA PLANILLA: 05-oct-22

04-ago-22

30-ene-23

PERIODO: 01-sep-22 A 30-sep-22

CONTRATISTA: WILLEM RODRIGO FUENTES BARRIONUEVO

PLAZO: 180 Días a partir de la orden de inicio

AMPLIACIONES: 180 Días

TOTAL

V. CONTRATO: 908,072.38
 V. PLANILLA: 172,604.20
 V. EXCEDENTES: 75,672.65
 % DE AVANCE: 8.33%
 Acumulado: 19.00%

Parcial

Acumulado

ITEMS	DESCRIPCIÓN	UNIDAD	CANTIDAD	CONTRATO PRECIO	TOTAL	C A N T I D A D E S			I M P O R T E			
						T. ANTERIOR	ESTE PERIODO	TOTAL FECHA	% TOTAL	TOTAL ANTERIOR	ESTE PERIODO	TOTAL FECHA
1	Replanteo y nivelación a nivel de asfalto	Km	5.00	671.22	3,356.10	2.60	2.40	5.00	100.00%	1,745.17	1,610.93	3,356.10
2	Excavación sin clasific.(mov. de tierra)	m³	16,377.48	1.00	16,377.48	6,531.40	7,481.55	14,012.95	85.56%	6,531.40	7,481.55	14,012.95
3	Excavación para cunetas y encauzamiento	m³	2,438.00	4.04	9,849.52	596.08	596.08	596.08	24.45%	2,408.16	2,408.16	2,408.16
4	Limpieza de derrumbes	m³	1,637.74	1.78	2,915.18	1,304.77	332.97	1,637.74	100.00%	2,322.49	592.69	2,915.18
5	Hormigon para cunetas (F'c=180 KG/CM2)	m³	262.40	194.78	51,110.27	9929.90	5327.82	15,257.72	100.00%	30,782.69	16,516.24	47,298.93
6	Material pétreo de mejoramiento (minada, cargada y regada)	m³	15,257.72	3.10	47,298.93	16,000.00	16,450.00	3,245.00	37.50%	17,552.00	18,045.65	35,597.65
7	Material pétreo de subbase clase 3 (minada, cargada y regada)	m³	8653.62	12.62	65,582.10	1,637.74	1,637.74	1,637.74	100.00%	1,637.74	1,637.74	1,637.74
8	Material pétreo de base granular de agregados (minada, cargada y regada)	m³	5196.68	1.00	1,637.74	1,637.74	1,637.74	1,637.74	100.00%	1,637.74	1,637.74	1,637.74
9	Transporte de material de desalojo	m³-km	45,773.16	0.24	10,985.56	29789.70	15983.46	45,773.16	100.00%	7,149.53	3,836.03	10,985.56
10	Transporte material pétreo de mejoramiento (distancia 2.5 km)	m³-km	61,371.473	0.24	14,729.54	108672.00	113667.12	222,339.12	36.23%	26,081.28	27,280.11	53,361.39
11	Transporte de material de subbase clase 3 (distancia 59.1 km)	m³-km	368,548.54	0.24	88,451.65	37,422.00	37,422.00	37,422.00	100.00%	37,422.00	37,422.00	37,422.00
12	Transporte de material de base granular de agregados (distancia 59.1 km)	ft	46,200.00	0.81	37,422.00	37,422.00	37,422.00	37,422.00	100.00%	37,422.00	37,422.00	37,422.00
13	Asfalto RC-280, para imprimación (para carpeta)	m²	33,000.00	9.53	314,490.00	3,920.00	3,920.00	3,920.00	100.00%	3,920.00	3,920.00	3,920.00
14	C. rodadura hormigón esf. Mezclado en planta, e=2"	u	12,500.00	5.43	6,787.50	329.81	329.81	329.81	100.00%	329.81	329.81	329.81
15	Marcas sobre salidas de pavimento (unidireccionales y bidireccionales)	u	1,000.00	329.81	329.81	329.81	329.81	329.81	100.00%	329.81	329.81	329.81
16	Marcas sobre salidas de la obra (letrero) con estructura	u	5.00	278.59	1,392.95	1,392.95	1,392.95	1,392.95	100.00%	1,392.95	1,392.95	1,392.95
17	Planchara informativa de la obra (letrero) 20x120x120	u	5.00	278.59	1,392.95	1,392.95	1,392.95	1,392.95	100.00%	1,392.95	1,392.95	1,392.95
18	Señales ecológicas (2.44x1.20x1M2)	u	5.00	118.09	590.45	590.45	590.45	590.45	100.00%	590.45	590.45	590.45
19	Señales informativas (2.44x1.20x1M2)	u	5.00	118.09	590.45	590.45	590.45	590.45	100.00%	590.45	590.45	590.45
20	Señales reglamentarias (0.75 x 0.75)M	u	5.00	118.09	590.45	590.45	590.45	590.45	100.00%	590.45	590.45	590.45
21	Señales preventivas (0.75 x 0.75)M	u	5.00	118.09	590.45	590.45	590.45	590.45	100.00%	590.45	590.45	590.45
22	Señales informativas y reglamentarias (0.60mx0.80m) móviles	u	2.00	68.58	137.16	137.16	137.16	137.16	100.00%	137.16	137.16	137.16
23	Señales preventivas tipo barrera (1.22mx0.60m) móviles	u	2.00	143.73	287.46	287.46	287.46	287.46	100.00%	287.46	287.46	287.46
24	Contenedores metálicos de 55 galones	u	2.00	15.35	30.70	30.70	30.70	30.70	100.00%	30.70	30.70	30.70
25	Kit antiderrames	u	2.00	137.33	274.66	274.66	274.66	274.66	100.00%	274.66	274.66	274.66
26	Cinta peligro colores intensos (mat. poliéster)	m	500.00	0.27	135.00	260.00	260.00	260.00	52.00%	70.20	70.20	70.20
27	S/C Cono de seguridad con protección UV, 71cm Incl. cinta reflectiva	u	5.00	19.13	95.65	5.00	5.00	5.00	100.00%	95.65	95.65	95.65
28	Suministro de paleta de alto y siga	u	4.00	24.98	99.92	4.00	4.00	4.00	100.00%	99.92	99.92	99.92
29	Capacitación sobre preservación de recursos naturales (de 2 a 3 horas)	u	1.00	103.15	103.15	1.00	1.00	1.00	100.00%	103.15	103.15	103.15
30	Capacitación en el manejo de desechos peligrosos (de 2 a 3 horas)	u	1.00	103.15	103.15	1.00	1.00	1.00	100.00%	103.15	103.15	103.15
31	Capacitación en seguridad y salud ocupacional (de 2 a 3 horas)	u	1.00	103.15	103.15	1.00	1.00	1.00	100.00%	103.15	103.15	103.15
TOTAL					908,072.387				TOTAL	96,931.55	75,672.65	172,604.20

LIQUIDO

SON: CUARENTA Y CINCO MIL CUATROCIENTOS TRES DOLARES, 59/100 CENTAVOS



Firmado digitalmente por:
WILLIAM RODRIGO FUENTES BARRIONUEVO



Firmado digitalmente por:
JONATHAN ISRAEL NARVAEZ MACCHADO

Ing. William Fuentes

F.B. FRATRES CONS. Y SERV. CIA. LTDA.
 FISCALIZADOR EXTERNO

Consortio Asfalto Cañelos
 CONTRATISTA

GOBIERNO AUTÓNOMO DESCENTRALIZADO PROVINCIAL DE PASTAZA
REAJUSTE PROVISIONAL DE LA PLANILLA DE AVANCE 02

Fecha de elaboración:	20 de octubre de 2022	Fecha de contrato:	07-jul-22
Contratista:	Consortio Asfalto Canelos	Monto del contrato:	\$ 908,072.39
Fecha de índices sub-cero:	abr-22	Valor de planilla o anticipo:	\$ 75,672.65
Fecha de índices sub-uno:	sep-22	Anticipo descontado:	\$ 30,269.06
		Po:	45,403.59 \$ ✓

CUADRILLA TIPO

Categoría	Coeficiente C	Salarios Reales Diarios		Cx B1	Cx Bo
		B1 206	Bo 201		
ESTRUCTURA OCUPACIONAL C1 OPERADORES	0.083	34.350	34.350	2.851	2.851
ESTRUCTURA OCUPACIONAL C2	0.045	32.700	32.700	1.472	1.472
ESTRUCTURA OCUPACIONAL B3					
CHOFERES PROFESIONALES CH C1	0.383	44.970	44.970	17.224	17.224
ESTRUCTURA OCUPACIONAL C1	0.026	34.350	34.350	0.893	0.893
ESTRUCTURA OCUPACIONAL C2					
ESTRUCTURA OCUPACIONAL D2	0.190	31.000	31.000	5.890	5.890
ESTRUCTURA OCUPACIONAL E2	0.273	30.620	30.620	8.359	8.359
TOTAL	1.000			36.689	36.689

	Coeficiente C	Indices		Factor Cx I1/Io
		I1 206	Io 201	
Mano de obra	0.124	36.689	36.689	0.124
Cemento Portland Tipo I Sacos	0.017	184.780	184.780	0.017
Equipo y maquinaria de Construc. vial	0.494	184.590	173.930	0.524
Perfiles estructurales de acero	0.001	321.940	395.970	0.001
Madera aserrada, cepillada y/o escuadrada (prepar	0.010	512.780	518.270	0.010
Betún petróleo (Asfalto) (O)	0.141	746.200	746.200	0.141
Materiales pétreos Tungurahua	0.204	221.600	218.680	0.207
Alcantarillas de láminas de metal y Acc.				
IPC AMBATO	0.009	108.940	106.900	0.009
TOTAL	1.000			1.033

Valor a reajustarse en esta planilla	(Po)	\$ 45,403.59
Factor de reajuste -1	(-1)	0.033
Valor de reajuste	(Pr)	\$ 1,498.32
Valor de reajuste provisional		
Diferencia de reajuste	(Vr)	\$ 1,498.32 ✓

Descuentos:

LÍQUIDO A PAGARSE

\$ 1,498.32



Firmado electrónicamente por:
**WILLIAM RODRIGO
 FUENTES
 BARRIONUEVO**

F.B. FRATRES CONST. Y SERV. CIA. LTDA
 FISCALIZADOR



Firmado electrónicamente por:
**JONATHAN ISRAEL
 NARVAEZ MACHADO**

CONSORCIO ASFALTO CANELOS
 CONTRATISTA



**“ASFALTADO DE LA VÍA CANELOS - LATASAS - CHALLUAYAKU, PARROQUIA CANELOS,
CANTON PASTAZA, PROVINCIA DE PASTAZA”**

ANEXO DE CÁLCULOS





**GOBIERNO AUTONOMO DESCENTRALIZADO
PROVINCIAL DE PASTAZA
ANEXO - MEMORIA DE CÁLCULO**

PROYECTO:	"ASFALTADO DE LA VÍA CANELOS - LATASAS - CHALLUAYAKU, PARROQUIA CANELOS, CANTON PASTAZA, PROVINCIA DE PASTAZA"		
CONTRATISTA:	CONSORCIO ASFALTO CANELOS		
PLANILLA N°:	2	DE AVANCE DE OBRA	N° RUBRO: 1
PERIODO:	01-sep-22	-	30-sep-22 UNIDAD: Km

REPLANTEO Y NIVELACIÓN A NIVEL DE ASFALTO

DESCRIPCIÓN	Cantidad	Unidad
Replanteo y Nivelación	2.4	Km

TOTAL CONTRACTUAL 2	2.40	Km
TOTAL EJECUTADO	5.00	Km
CANTIDAD CONTRATADA	5.00	Km
PORCENTAJE EJECUTADO	100.00%	



**JONATHAN ISRAEL
NARVAEZ MACHADO**

ING. JONATHAN NARVÁEZ
CONSORCIO ASFALTO CANELOS



**WILLIAM RODRIGO
FUENTES
BARRIONUEVO**

F.B. FRATRES CONSTRUCCIONES Y SERVICIOS CIA LTDA.
FISCALIZADOR

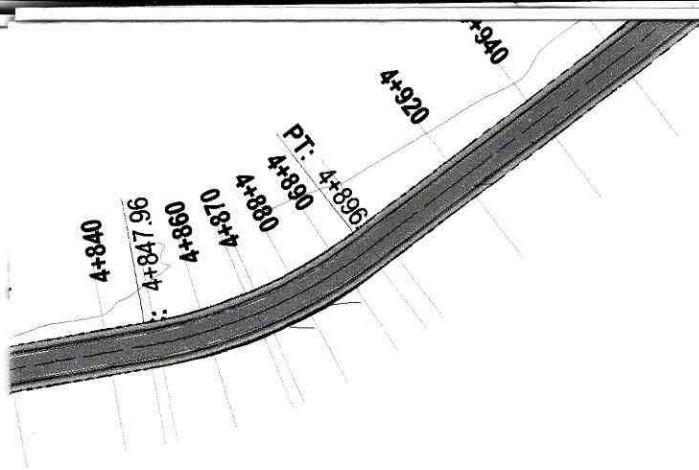

DE LA VÍA CANELOS - LATASAS - CHALLUAYAKU,
 CANELOS, CANTÓN PASTAZA, PROVINCIA PASTAZA"

ANELOS **CANTON:** PASTAZA **PROVINCIA:** PASTAZA

**ORGANISMO AUTÓNOMO DESCENTRALIZADO
 GOBIERNO PROVINCIAL DE PASTAZA**

HORIZONTAL PROYECTO
 0 - 5+000

Escala:
 S/E

Elaborador:
 INGENIEROS Y ARQUITECTOS
 TRATRES CONSTRUCCIONES
 Y SERVICIOS CIA LTDA.

Fecha:
 SEPTIEMBRE /2022

Lámina #:
1 de **1**



**GOBIERNO AUTONOMO DESCENTRALIZADO
PROVINCIAL DE PASTAZA
ANEXO - MEMORIA DE CÁLCULO**

PROYECTO:	ASFALTADO DE LA VÍA CANELOS - LATASAS - CHALLUAYAKU, PARROQUIA CANELOS, CANTON PASTAZA, PROVINCIA DE PASTAZA*		
CONTRATISTA:	CONSORCIO ASFALTO CANELOS		
PLANILLA N°:	<u>2</u>	DE AVANCE DE OBRA	N° RUBRO: 2 ✓
PERIODO:	01-sep-22	-	30-sep-22 UNIDAD: m³ ✓

EXCAVACIÓN SIN CLASIFICAR (MOV.DE TIERRA)

TRAMO	ABSCISADO		CANTIDAD EJECUTADA (m3)	OBSERVACIONES
	DESDE	HASTA		
1	2+600.00	3+000.00	807.40	Ver lámina de secciones
2	3+000.00	3+500.00	1,113.70	Ver lámina de secciones
3	3+500.00	4+000.00	1,836.20	Ver lámina de secciones
4	4+000.00	4+500.00	2,381.60	Ver lámina de secciones
5	4+500.00	4+956.34	1,342.65	Ver lámina de secciones
TOTAL			7,481.55	

TOTAL CONTRACTUAL 2	7,481.55	M3
TOTAL EJECUTADO	14,012.95	M3
CANTIDAD CONTRATADA	16,377.48	M3
PORCENTAJE EJECUTADO	85.56%	



**JONATHAN ISRAEL
NARVAEZ MACHADO**

ING. JONATHAN NARVAEZ
CONSORCIO ASFALTO CANELOS



**WILLIAM RODRIGO
FUENTES
BARRIONUEVO**

F.B. FRATRES CONSTRUCCIONES Y SERVICIOS CIA LTDA.
FISCALIZADOR



GOBIERNO AUTONOMO DESCENTRALIZADO
PROVINCIAL DE PASTAZA
ANEXO - MEMORIA DE CÁLCULO

PROYECTO:	ASFALTADO DE LA VÍA CANELOS - LATASAS - CHALLUAYAKU, PARROQUIA CANELOS, CANTON PASTAZA, PROVINCIA DE PASTAZA*		
CONTRATISTA:	CONSORCIO ASFALTO CANELOS		
PLANILLA N°:	2	DE AVANCE DE OBRA	N° RUBRO: 2
PERIODO:	01-sep-22	-	30-sep-22 UNIDAD: m ³

EXCAVACIÓN SIN CLASIFICAR (MOV.DE TIERRA)

MEMORIA DE CÁLCULOS

ABSCISAS	LONGITUD (M)	ÁREA (M2)	ÁREA PROMEDIO (M2)	VOLUMEN (M3) (LONGITUD X ÁREA PROM.)	VOLUMEN ACUMULADO (M3)
2+600.00	20.00	1.61	1.09	21.80	21.80
2+620.00	20.00	0.57	0.51	10.20	32.00
2+640.00	20.00	0.45	0.63	12.60	44.60
2+660.00	20.00	0.81	0.65	13.00	57.60
2+680.00	20.00	0.48	0.84	16.80	74.40
2+700.00	20.00	1.20	1.14	22.80	97.20
2+720.00	20.00	1.08	1.34	26.80	124.00
2+740.00	20.00	1.59	1.48	29.60	153.60
2+760.00	20.00	1.36	1.34	26.80	180.40
2+780.00	20.00	1.31	1.89	37.80	218.20
2+800.00	20.00	2.46	1.71	34.20	252.40
2+820.00	20.00	0.96	0.76	15.20	267.60
2+840.00	20.00	0.56	0.86	17.20	284.80
2+860.00	20.00	1.15	1.20	24.00	308.80
2+880.00	20.00	1.24	2.26	45.20	354.00
2+900.00	20.00	3.28	3.34	66.80	420.80
2+920.00	20.00	3.40	4.18	83.60	504.40
2+940.00	20.00	4.96	6.95	139.00	643.40
2+960.00	20.00	8.93	5.88	117.60	761.00
2+980.00	20.00	2.82	2.32	46.40	807.40
3+000.00	10.00	1.82	2.36	23.60	831.00
3+010.00	10.00	2.89	1.94	19.40	850.40
3+020.00	10.00	0.99	0.81	8.10	858.50
3+030.00	10.00	0.63	2.74	27.40	885.90
3+040.00	20.00	4.84	3.78	75.60	961.50
3+060.00	10.00	2.72	4.22	42.20	1003.70
3+070.00	10.00	5.71	5.29	52.90	1056.60
3+080.00	10.00	4.86	3.79	37.90	1094.50
3+090.00	10.00	2.72	3.41	34.10	1128.60
3+100.00	20.00	4.10	3.08	61.60	1190.20
3+120.00		2.06			



GOBIERNO AUTONOMO DESCENTRALIZADO
PROVINCIAL DE PASTAZA
ANEXO - MEMORIA DE CÁLCULO

PROYECTO:	ASFALTADO DE LA VÍA CANELOS - LATASAS - CHALLUAYAKU, PARROQUIA CANELOS, CANTON PASTAZA, PROVINCIA DE PASTAZA*				
CONTRATISTA:	CONSORCIO ASFALTO CANELOS				
PLANILLA N°:	2	DE AVANCE DE OBRA	N° RUBRO:	2	
PERIODO:	01-sep-22	-	30-sep-22	UNIDAD:	m³

EXCAVACIÓN SIN CLASIFICAR (MOV.DE TIERRA)

	10.00		2.65	26.50	1216.70
3+130.00		3.24			
	10.00		3.03	30.30	1247.00
3+140.00		2.81			
	10.00		3.20	32.00	1279.00
3+150.00		3.58			
	10.00		2.43	24.30	1303.30
3+160.00		1.27			
	10.00		1.28	12.80	1316.10
3+170.00		1.28			
	10.00		1.48	14.80	1330.90
3+180.00		1.68			
	20.00		1.98	39.60	1370.50
3+200.00		2.27			
	20.00		2.31	46.20	1416.70
3+220.00		2.35			
	20.00		2.31	46.20	1462.90
3+240.00		2.26			
	20.00		2.41	48.20	1511.10
3+260.00		2.55			
	20.00		2.48	49.60	1560.70
3+280.00		2.41			
	20.00		2.04	40.80	1601.50
3+300.00		1.67			
	20.00		1.51	30.20	1631.70
3+320.00		1.34			
	20.00		1.09	21.80	1653.50
3+340.00		0.84			
	20.00		0.80	16.00	1669.50
3+360.00		0.76			
	20.00		1.11	22.20	1691.70
3+380.00		1.45			
	20.00		2.08	41.60	1733.30
3+400.00		2.71			
	20.00		2.24	44.80	1778.10
3+420.00		1.77			
	20.00		1.20	24.00	1802.10
3+440.00		0.62			
	20.00		0.70	14.00	1816.10
3+460.00		0.77			
	20.00		0.77	15.40	1831.50
3+480.00		0.76			
	20.00		4.48	89.60	1921.10
3+500.00		8.19			
	20.00		10.30	206.00	2127.10
3+520.00		12.41			
	20.00		14.30	286.00	2413.10
3+540.00		16.18			
	20.00		13.49	269.80	2682.90
3+560.00		10.80			
	20.00		9.68	193.60	2876.50
3+580.00		8.56			
	20.00		5.34	106.80	2983.30
3+600.00		2.12			
	20.00		1.71	34.20	3017.50
3+620.00		1.29			
	20.00		1.25	25.00	3042.50
3+640.00		1.21			
	20.00		1.86	37.20	3079.70
3+660.00		2.51			
	20.00		2.10	42.00	3121.70
3+680.00		1.68			
	20.00		1.39	27.80	3149.50
3+700.00		1.10			
	20.00		1.30	26.00	3175.50



GOBIERNO AUTONOMO DESCENTRALIZADO
PROVINCIAL DE PASTAZA
ANEXO - MEMORIA DE CÁLCULO

PROYECTO:	ASFALTADO DE LA VÍA CANELOS - LATASAS - CHALLUAYAKU, PARROQUIA CANELOS, CANTON PASTAZA, PROVINCIA DE PASTAZA*				
CONTRATISTA:	CONSORCIO ASFALTO CANELOS				
PLANILLA N°:	2	DE AVANCE DE OBRA	N° RUBRO:	2	
PERIODO:	01-sep-22	-	30-sep-22	UNIDAD:	m³

EXCAVACIÓN SIN CLASIFICAR (MOV.DE TIERRA)

3+720.00		1.50			
	20.00		1.31	26.20	3201.70
3+740.00		1.12			
	20.00		1.73	34.60	3236.30
3+760.00		2.34			
	20.00		2.96	59.20	3295.50
3+780.00		3.57			
	20.00		1.93	38.60	3334.10
3+800.00		0.28			
	20.00		0.52	12.40	3346.50
3+820.00		0.95			
	20.00		1.86	37.20	3383.70
3+840.00		2.76			
	20.00		2.63	52.60	3436.30
3+860.00		2.50			
	20.00		2.39	47.80	3484.10
3+880.00		2.27			
	20.00		2.90	58.00	3542.10
3+900.00		3.52			
	20.00		2.56	51.20	3593.30
3+920.00		1.59			
	20.00		1.83	36.60	3629.90
3+940.00		2.07			
	20.00		1.86	37.20	3667.10
3+960.00		1.64			
	20.00		1.51	30.20	3697.30
3+980.00		1.37			
	20.00		3.00	60.00	3757.30
4+000.00		4.63			
	20.00		7.60	152.00	3909.30
4+020.00		10.56			
	20.00		13.35	267.00	4176.30
4+040.00		16.13			
	20.00		18.68	373.60	4549.90
4+060.00		21.22			
	20.00		17.07	341.40	4891.30
4+080.00		12.92			
	20.00		10.43	208.60	5099.90
4+100.00		7.94			
	20.00		4.78	95.60	5195.50
4+120.00		1.61			
	20.00		2.63	52.60	5248.10
4+140.00		3.65			
	20.00		2.39	47.80	5295.90
4+160.00		1.12			
	20.00		1.21	24.20	5320.10
4+180.00		1.30			
	20.00		1.13	22.60	5342.70
4+200.00		0.96			
	20.00		1.71	34.20	5376.90
4+220.00		2.46			
	20.00		4.76	95.20	5472.10
4+240.00		7.05			
	20.00		6.51	130.20	5802.30
4+260.00		5.97			
	20.00		3.60	72.00	5674.30
4+280.00		1.22			
	20.00		1.04	20.80	5695.10
4+300.00		0.85			
	20.00		0.85	17.00	5712.10
4+320.00		0.85			
	20.00		1.25	25.00	5737.10
4+340.00		1.64			
	20.00		1.66	33.20	5770.30
4+360.00		1.67			
	20.00		1.85	37.00	5807.30

**GOBIERNO AUTONOMO DESCENTRALIZADO****PROVINCIAL DE PASTAZA****ANEXO - MEMORIA DE CÁLCULO**

PROYECTO:	ASFALTADO DE LA VÍA CANELOS - LATASAS - CHALLUAYAKU, PARROQUIA CANELOS, CANTON PASTAZA, PROVINCIA DE PASTAZA*		
CONTRATISTA:	CONSORCIO ASFALTO CANELOS		
PLANILLA N°:	2	DE AVANCE DE OBRA	N° RUBRO: 2
PERIODO:	01-sep-22	-	30-sep-22 UNIDAD: m ³

EXCAVACIÓN SIN CLASIFICAR (MOV.DE TIERRA)

4+380.00		2.02			
	20.00		1.61	32.20	5839.50
4+400.00		1.20			
	20.00		2.24	44.80	5884.30
4+420.00		3.28			
	20.00		4.11	82.20	5966.50
4+440.00		4.93			
	20.00		4.41	88.20	6054.70
4+460.00		3.88			
	20.00		2.81	56.20	6110.90
4+480.00		1.73			
	20.00		1.40	28.00	6138.90
4+500.00		1.06			
	20.00		0.86	17.20	6156.10
4+520.00		0.65			
	20.00		0.77	15.40	6171.50
4+540.00		0.88			
	20.00		3.71	74.20	6245.70
4+560.00		6.54			
	20.00		8.23	164.60	6410.30
4+580.00		9.92			
	20.00		6.70	134.00	6544.30
4+600.00		3.48			
	20.00		2.30	46.00	6590.30
4+620.00		1.11			
	20.00		0.89	17.80	6608.10
4+640.00		0.67			
	20.00		0.90	18.00	6626.10
4+660.00		1.13			
	20.00		2.95	59.00	6685.10
4+680.00		4.76			
	20.00		3.57	71.40	6756.50
4+700.00		2.37			
	20.00		1.91	38.20	6794.70
4+720.00		1.44			
	20.00		2.22	44.40	6839.10
4+740.00		2.99			
	20.00		5.49	109.80	6948.90
4+760.00		7.99			
	20.00		8.28	165.60	7114.50
4+780.00		8.57			
	20.00		5.57	111.40	7225.90
4+800.00		2.57			
	20.00		2.22	44.40	7270.30
4+820.00		1.87			
	20.00		1.87	37.40	7307.70
4+840.00		1.87			
	20.00		1.19	23.80	7331.50
4+860.00		0.50			
	20.00		0.42	8.40	7339.90
4+880.00		0.33			
	20.00		1.27	25.40	7365.30
4+900.00		2.21			
	20.00		2.10	42.00	7407.30
4+920.00		1.98			
	20.00		2.16	43.20	7450.50
4+940.00		2.34			
	16.34		1.90	31.05	7481.55
4+956.34		1.45			
				TOTAL	7481.55

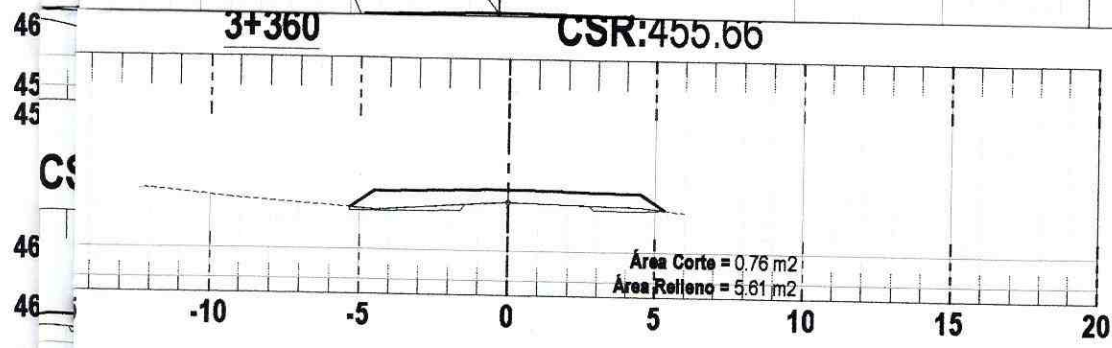
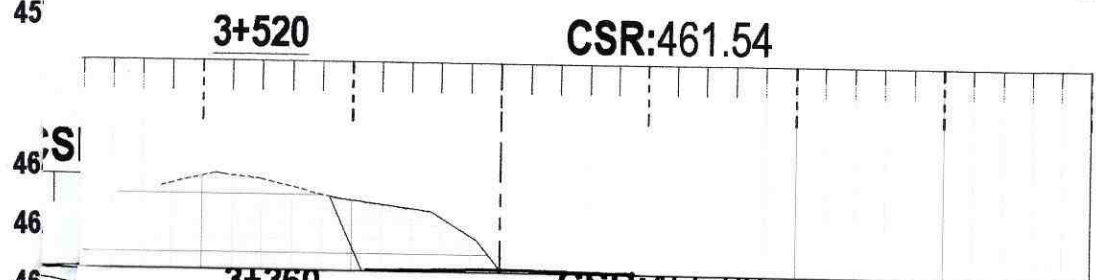
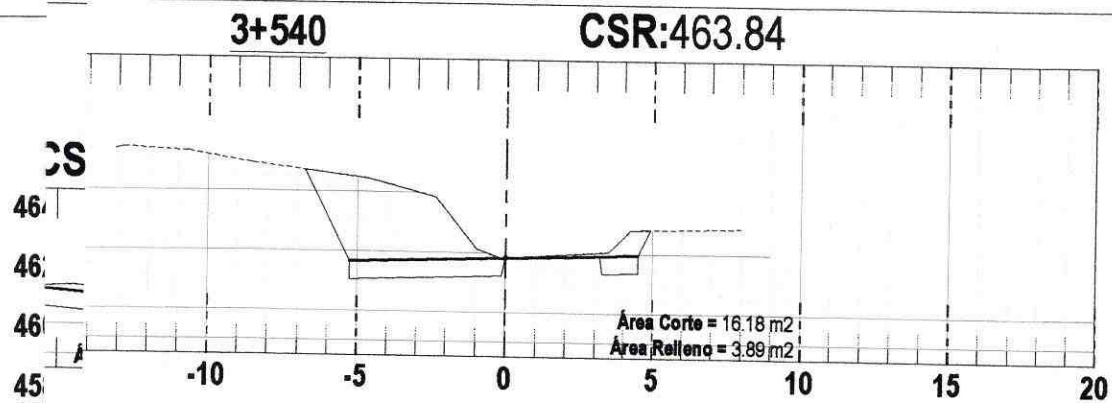

PROYECTO: "ASFALTADO DE LA VÍA CANELOS - LATASAS - CHALLUAYAKU, PARROQUIA CANELOS, CANTÓN PASTAZA, PROVINCIA PASTAZA"

UBICACIÓN: **PARROQUIA:** CANELOS **CANTON:** PASTAZA **PROVINCIA:** PASTAZA

Entidad Contratante:
**GOBIERNO AUTÓNOMO DESCENTRALIZADO
PROVINCIAL DE PASTAZA**

ES TRANSVERSALES DE EXCAVACIÓN (SIN CLASIFICAR)
ABSCISAS 2+600 - 3+540

Escala:
1 ___ 250

ASFALTO
LOS

Fiscalizador:
F.B. FRATRES CONSTRUCCIONES
Y SERVICIOS CIA LTDA.

Fecha:
SEPTIEMBRE /2022

Lámina #:
1 de **2**

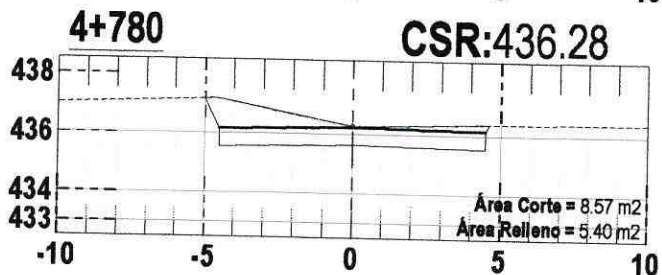
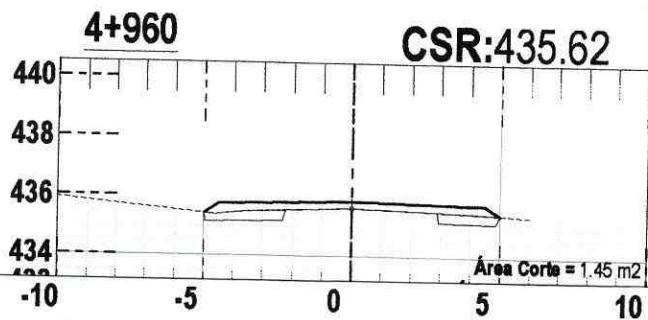
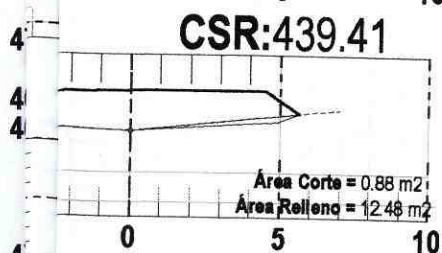
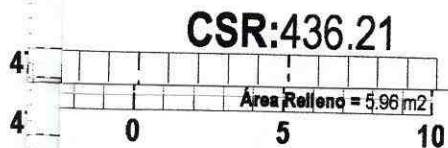
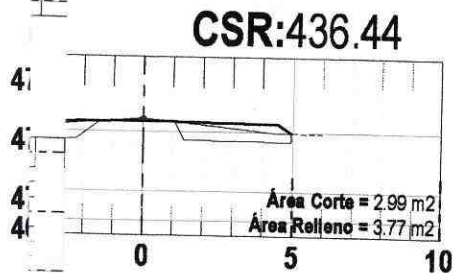
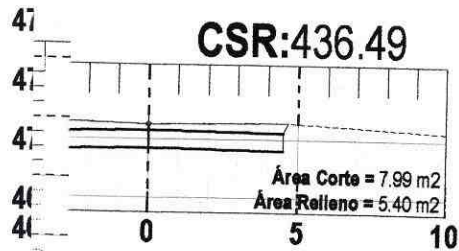

PROYECTO: "ASFALTADO DE LA VÍA CANELOS - LATASAS - CHALLUAYAKU, PARROQUIA CANELOS, CANTÓN PASTAZA, PROVINCIA PASTAZA"

UBICACIÓN: **PARROQUIA:** CANELOS **CANTÓN:** PASTAZA **PROVINCIA:** PASTAZA

Entidad Contratante:

**GOBIERNO AUTÓNOMO DESCENTRALIZADO
PROVINCIAL DE PASTAZA**

ES TRANSVERSALES DE EXCAVACIÓN (SIN CLASIFICAR)
ABSCISAS 3+560 - 4+960

Escala:
1 _____ 250

Fecha:
SEPTIEMBRE /2022

ASFALTO
OS

Fiscalizador:

F.B. FRATRES CONSTRUCCIONES
Y SERVICIOS CIA LTDA.

Lámina #:
2 de **2**



**GOBIERNO AUTONOMO DESCENTRALIZADO
PROVINCIAL DE PASTAZA
ANEXO - MEMORIA DE CÁLCULO**

PROYECTO:	"ASFALTADO DE LA VÍA CANELOS - LATASAS - CHALLUAYAKU, PARROQUIA CANELOS, CANTON PASTAZA, PROVINCIA DE PASTAZA"		
CONTRATISTA:	CONSORCIO ASFALTO CANELOS		
PLANILLA N°:	2	DE AVANCE DE OBRA	N° RUBRO: 4
PERIODO:	01-sep-22	-	30-sep-22
			UNIDAD: m ³

LIMPIEZA DE DERRUMBES

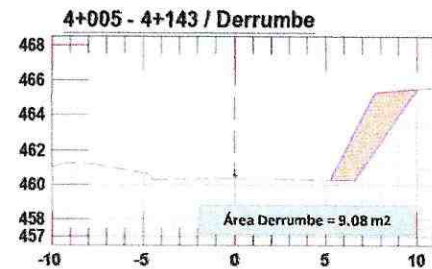
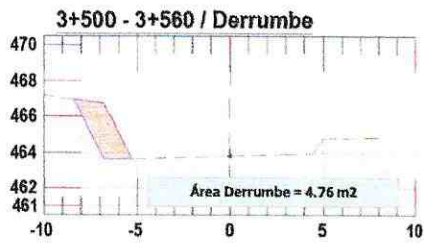
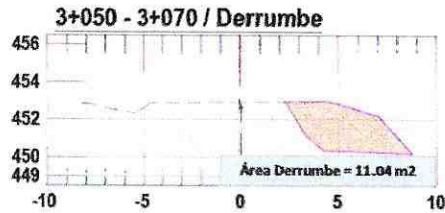

TRAMO	ABSCISADO		Longitud (m)	Área (m ²)	Volumen (m ³) V = Longitud * Área	OBSERVACIONES
	DESDE	HASTA				
4	3+050.00	3+070.00	20.00	11.04	220.80	Área calculada a través de sección transversal (Civil 3D)
5	3+500.00	3+560.00	60.00	4.76	285.60	Área calculada a través de sección transversal (Civil 3D)
6	4+005.00	4+143.00	138.00	9.08	1253.04	Área calculada a través de sección transversal (Civil 3D)
TOTAL					1,759.44	

TOTAL PARA PLANILLA 2	332.97	M3
TOTAL EJECUTADO	3,064.21	M3
CANTIDAD CONTRATADA	1,637.74	M3
PORCENTAJE EJECUTADO	187.10%	
EXCEDENTES	1,426.47	M3



ING. JONATHAN NARVÁEZ
CONSORCIO ASFALTO CANELOS



F.B. FRATRES CONSTRUCCIONES Y SERVICIOS CIA LTDA.
FISCALIZADOR



**GOBIERNO AUTONOMO DESCENTRALIZADO
PROVINCIAL DE PASTAZA
ANEXO - MEMORIA DE CÁLCULO**

PROYECTO:	ASFALTADO DE LA VÍA CANELOS - LATASAS - CHALLUAYAKU, PARROQUIA CANELOS, CANTON PASTAZA, PROVINCIA DE PASTAZA"		
CONTRATISTA:	CONSORCIO ASFALTO CANELOS		
PLANILLA N°:	2	DE AVANCE DE OBRA	N° RUBRO: 6
PERIODO:	01-sep-22	-	30-sep-22 UNIDAD: m ³

MATERIAL PETREO DE MEJORAMIENTO(MINADA , CARGADA Y ,REGADA)

TRAMO	ABSCISADO		CANTIDAD EJECUTADA (m3)	OBSERVACIONES
	DESDE	HASTA		
1	2+600.00	3+000.00	2,484.40	Ver lámina de secciones
2	3+000.00	3+500.00	2,432.90	Ver lámina de secciones
3	3+500.00	4+000.00	2,144.00	Ver lámina de secciones
4	4+000.00	4+500.00	2,794.80	Ver lámina de secciones
5	4+500.00	4+956.54	2,668.70	Ver lámina de secciones
TOTAL			12,524.80	

TOTAL PARA PLANILLA 2	5,327.82	M3
TOTAL EJECUTADO	22,454.70	M3
CANTIDAD CONTRATADA	15,257.72	M3
PORCENTAJE EJECUTADO	147.17%	
EXCEDENTE	7,196.98	M3



**JONATHAN ISRAEL
NARVAEZ MACHADO**

ING. JONATHAN NARVAEZ
CONSORCIO ASFALTO CANELOS



**WILLIAM RODRIGO
FUENTES
BARRIONUEVO**

F.B. FRATRES CONSTRUCCIONES Y SERVICIOS CIA LTDA.
FISCALIZADOR



GOBIERNO AUTONOMO DESCENTRALIZADO
PROVINCIAL DE PASTAZA
ANEXO - MEMORIA DE CÁLCULO

PROYECTO:	ASFALTADO DE LA VÍA CANELOS - LATASAS - CHALLUAYAKU, PARROQUIA CANELOS, CANTON PASTAZA, PROVINCIA DE PASTAZA*		
CONTRATISTA:	CONSORCIO ASFALTO CANELOS		
PLANILLA N°:	2	DE AVANCE DE OBRA	N° RUBRO: 6
PERIODO:	01-sep-22	-	30-sep-22 UNIDAD: m ³

MATERIAL PETREO DE MEJORAMIENTO(MINADA , CARGADA Y ,REGADA)

MEMORIA DE CÁLCULOS

ABSCISAS	LONGITUD (M)	ÁREA (M2)	ÁREA PROMEDIO (M2)	VOLUMEN (M3) (LONGITUD X ÁREA PROM.)	VOLUMEN ACUMULADO (M3)
2+600.00		2.82			
	20.00		5.05	101.00	101.00
2+620.00		7.27			
	20.00		8.42	188.40	289.40
2+640.00		11.56			
	20.00		11.92	238.40	527.80
2+660.00		12.27			
	20.00		10.72	214.40	742.20
2+680.00		9.17			
	20.00		6.69	133.80	876.00
2+700.00		4.21			
	20.00		4.18	83.60	959.60
2+720.00		4.15			
	20.00		3.88	77.60	1037.20
2+740.00		3.69			
	20.00		3.74	74.80	1112.00
2+760.00		3.88			
	20.00		6.38	127.60	1239.60
2+780.00		8.87			
	20.00		10.98	219.60	1459.20
2+800.00		13.08			
	20.00		10.86	217.20	1676.40
2+820.00		8.53			
	20.00		7.56	153.20	1829.60
2+840.00		6.69			
	20.00		7.23	144.60	1974.20
2+860.00		7.76			
	20.00		6.25	125.00	2099.20
2+880.00		4.73			
	20.00		3.51	70.20	2169.40
2+900.00		2.28			
	20.00		2.46	49.20	2218.60
2+920.00		2.64			
	20.00		2.70	54.00	2272.60
2+940.00		2.76			
	20.00		3.28	65.60	2338.20
2+960.00		3.80			
	20.00		3.30	66.00	2404.20
2+980.00		2.79			
	20.00		4.01	80.20	2484.40
3+000.00		5.22			
	10.00		4.76	47.60	2532.00
3+010.00		4.30			
	10.00		4.95	49.50	2581.50
3+020.00		5.60			
	10.00		5.32	53.20	2634.70
3+030.00		5.04			
	10.00		4.94	49.40	2684.10
3+040.00		4.84			
	20.00		5.18	103.60	2787.70
3+060.00		5.51			
	10.00		4.90	49.00	2836.70
3+070.00		4.28			
	10.00		4.04	40.40	2877.10
3+080.00		3.80			
	10.00		3.34	33.40	2910.50
3+090.00		2.87			
	10.00		3.25	32.50	2943.00
3+100.00		3.63			
	20.00		4.63	92.60	3035.60
3+120.00		5.63			



GOBIERNO AUTONOMO DESCENTRALIZADO
PROVINCIAL DE PASTAZA
ANEXO - MEMORIA DE CÁLCULO

PROYECTO:	ASFALTADO DE LA VÍA CANELOS - LATASAS - CHALLUAYAKU, PARROQUIA CANELOS, CANTON PASTAZA, PROVINCIA DE PASTAZA*				
CONTRATISTA:	CONSORCIO ASFALTO CANELOS				
PLANILLA N°:	2	DE AVANCE DE OBRA			N° RUBRO: 6
PERIODO:	01-sep-22	-	30-sep-22	UNIDAD:	m ³
MATERIAL PETREO DE MEJORAMIENTO(MINADA , CARGADA Y .REGADA)					
	10.00		5.61	56.10	3091.70
3+130.00		5.59			
	10.00		5.24	52.40	3144.10
3+140.00		4.88			
	10.00		4.51	45.10	3189.20
3+150.00		4.14			
	10.00		4.60	46.00	3235.20
3+160.00		5.05			
	10.00		4.60	46.00	3281.20
3+170.00		4.14			
	10.00		4.11	41.10	3322.30
3+180.00		4.08			
	20.00		3.70	74.00	3396.30
3+200.00		3.32			
	20.00		3.45	69.00	3465.30
3+220.00		3.58			
	20.00		5.60	112.00	3577.30
3+240.00		7.61			
	20.00		5.81	116.20	3693.50
3+260.00		4.01			
	20.00		3.78	75.60	3769.10
3+280.00		3.55			
	20.00		3.88	77.60	3846.70
3+300.00		4.20			
	20.00		4.21	84.20	3930.90
3+320.00		4.22			
	20.00		5.27	105.40	4036.30
3+340.00		6.32			
	20.00		5.97	119.40	4155.70
3+360.00		5.61			
	20.00		5.23	104.60	4260.30
3+380.00		4.84			
	20.00		4.45	89.00	4349.30
3+400.00		4.05			
	20.00		5.16	103.20	4452.50
3+420.00		6.27			
	20.00		6.42	128.40	4580.90
3+440.00		6.57			
	20.00		6.42	128.40	4709.30
3+460.00		6.27			
	20.00		5.79	115.80	4825.10
3+480.00		5.30			
	20.00		4.61	92.20	4917.30
3+500.00		3.91			
	20.00		3.83	76.60	4993.90
3+520.00		3.75			
	20.00		3.82	76.40	5070.30
3+540.00		3.89			
	20.00		4.02	80.40	5150.70
3+560.00		4.15			
	20.00		4.06	81.20	5231.90
3+580.00		3.96			
	20.00		3.76	75.20	5307.10
3+600.00		3.56			
	20.00		4.31	86.20	5393.30
3+620.00		5.05			
	20.00		5.17	103.40	5496.70
3+640.00		5.28			
	20.00		4.45	89.00	5585.70
3+660.00		3.62			
	20.00		3.87	77.40	5663.10
3+680.00		4.11			
	20.00		6.53	130.60	5793.70
3+700.00		6.94			
	20.00		7.43	148.60	5942.30



GOBIERNO AUTONOMO DESCENTRALIZADO
PROVINCIAL DE PASTAZA
ANEXO - MEMORIA DE CÁLCULO

PROYECTO:	ASFALTADO DE LA VÍA CANELOS - LATASAS - CHALLUAYAKU, PARROQUIA CANELOS, CANTON PASTAZA, PROVINCIA DE PASTAZA*		
CONTRATISTA:	CONSORCIO ASFALTO CANELOS		
PLANILLA N°:	2	DE AVANCE DE OBRA	N° RUBRO: 6
PERIODO:	01-sep-22	-	30-sep-22
			UNIDAD: m ³

MATERIAL PETREO DE MEJORAMIENTO (MINADA, CARGADA Y REGADA)

3+720.00		5.91			
	20.00		5.29	105.80	6048.10
3+740.00		4.67			
	20.00		3.63	72.60	6120.70
3+760.00		2.59			
	20.00		3.03	60.60	6181.30
3+780.00		3.47			
	20.00		4.64	92.80	6274.10
3+800.00		5.81			
	20.00		5.34	106.80	6380.90
3+820.00		4.87			
	20.00		4.38	87.60	6468.50
3+840.00		3.69			
	20.00		3.90	78.00	6546.50
3+860.00		3.91			
	20.00		3.48	69.60	6616.10
3+880.00		3.04			
	20.00		2.88	57.60	6673.70
3+900.00		2.72			
	20.00		3.33	66.60	6740.30
3+920.00		3.94			
	20.00		3.70	74.00	6814.30
3+940.00		3.46			
	20.00		3.45	69.00	6883.30
3+960.00		3.43			
	20.00		3.88	77.60	6960.90
3+980.00		4.33			
	20.00		5.02	100.40	7061.30
4+000.00		5.70			
	20.00		4.66	93.20	7154.50
4+020.00		3.61			
	20.00		3.99	79.80	7234.30
4+040.00		4.37			
	20.00		5.11	102.20	7336.50
4+060.00		5.85			
	20.00		4.51	90.20	7426.70
4+080.00		3.16			
	20.00		3.18	63.60	7490.30
4+100.00		3.19			
	20.00		3.68	73.60	7563.90
4+120.00		4.16			
	20.00		5.87	117.40	7681.30
4+140.00		7.57			
	20.00		6.86	137.20	7818.50
4+160.00		6.14			
	20.00		8.18	163.60	7982.10
4+180.00		10.21			
	20.00		8.01	160.20	8142.30
4+200.00		5.81			
	20.00		4.89	97.80	8240.10
4+220.00		3.96			
	20.00		3.74	74.80	8314.90
4+240.00		3.52			
	20.00		4.05	81.00	8395.90
4+260.00		4.58			
	20.00		5.73	114.60	8510.50
4+280.00		6.87			
	20.00		6.89	137.80	8648.30
4+300.00		6.90			
	20.00		6.21	124.20	8772.50
4+320.00		5.51			
	20.00		5.39	107.80	8880.30
4+340.00		5.27			
	20.00		5.07	101.40	8981.70
4+360.00		4.87			
	20.00		4.42	88.40	9070.10
4+380.00		3.96			



GOBIERNO AUTONOMO DESCENTRALIZADO
PROVINCIAL DE PASTAZA
ANEXO - MEMORIA DE CÁLCULO

PROYECTO:	ASFALTADO DE LA VÍA CANELOS - LATASAS - CHALLUAYAKU, PARROQUIA CANELOS, CANTON PASTAZA, PROVINCIA DE PASTAZA*				
CONTRATISTA:	CONSORCIO ASFALTO CANELOS				
PLANILLA N°:	2	DE AVANCE DE OBRA	N° RUBRO:	6	
PERIODO:	01-sep-22	-	30-sep-22	UNIDAD:	m ²
MATERIAL PETREO DE MEJORAMIENTO(MINADA , CARGADA Y .REGADA)					
	20.00		4.68	93.60	9163.70
4+400.00		5.39			
	20.00		5.50	110.00	9273.70
4+420.00		5.61			
	20.00		5.62	112.40	9386.10
4+440.00		5.82			
	20.00		4.89	97.80	9483.90
4+460.00		4.16			
	20.00		8.03	160.60	9644.50
4+480.00		11.89			
	20.00		10.58	211.60	9856.10
4+500.00		9.26			
	20.00		8.91	178.20	10034.30
4+520.00		8.56			
	20.00		10.52	210.40	10244.70
4+540.00		12.48			
	20.00		0.22	184.40	10429.10
4+560.00		5.96			
	20.00		5.91	118.20	10547.30
4+580.00		5.85			
	20.00		4.92	98.40	10645.70
4+600.00		3.99			
	20.00		5.25	105.00	10750.70
4+620.00		6.50			
	20.00		6.51	130.20	10880.90
4+640.00		6.52			
	20.00		5.88	117.60	10998.50
4+660.00		5.24			
	20.00		4.85	97.00	11095.50
4+680.00		4.45			
	20.00		4.43	88.60	11184.10
4+700.00		4.41			
	20.00		4.36	87.20	11271.30
4+720.00		4.31			
	20.00		4.04	80.80	11352.10
4+740.00		3.77			
	20.00		4.59	91.80	11443.90
4+760.00		5.40			
	20.00		5.40	108.00	11551.90
4+780.00		5.40			
	20.00		4.70	94.00	11645.90
4+800.00		3.99			
	20.00		3.97	79.40	11725.30
4+820.00		3.94			
	20.00		4.65	93.00	11818.30
4+840.00		5.36			
	20.00		7.14	142.80	11961.10
4+860.00		8.91			
	20.00		9.37	187.40	12148.50
4+880.00		9.82			
	20.00		7.72	154.40	12302.90
4+900.00		5.62			
	20.00		4.69	93.80	12396.70
4+920.00		3.76			
	20.00		3.48	69.60	12466.30
4+940.00		3.20			
	15.34		3.58	58.50	12524.80
4+956.34		3.96			
TOTAL					12524.80

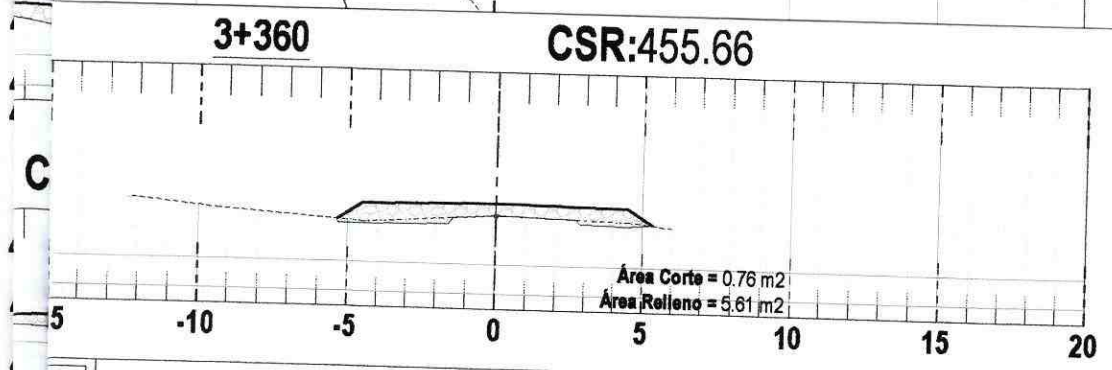
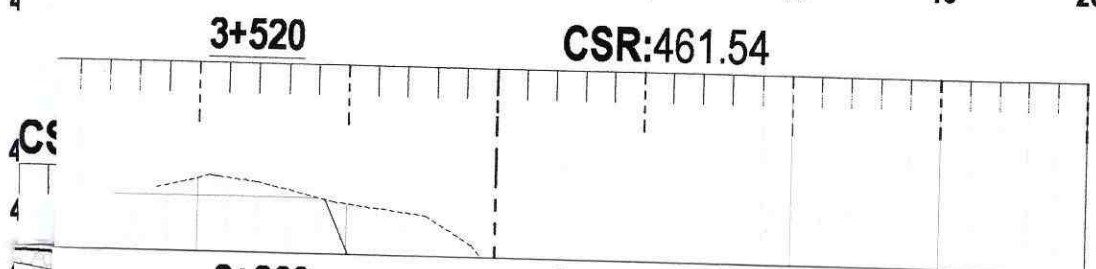
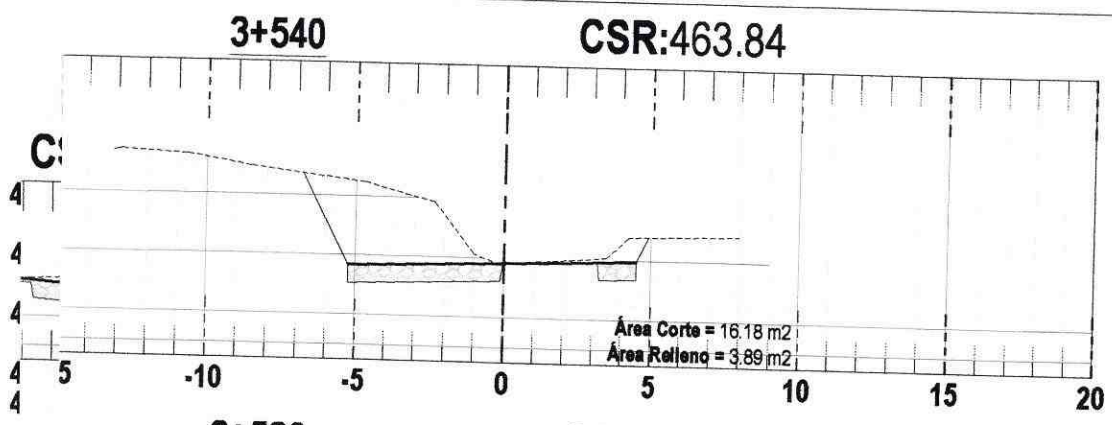

PROYECTO: "ASFALTADO DE LA VÍA CANELOS - LATASAS - CHALLUAYAKU, PARROQUIA CANELOS, CANTÓN PASTAZA, PROVINCIA PASTAZA"

UBICACIÓN: **PARROQUIA:** CANELOS **CANTON:** PASTAZA **PROVINCIA:** PASTAZA

Entidad Contratante:
**GOBIERNO AUTÓNOMO DESCENTRALIZADO
PROVINCIAL DE PASTAZA**

TRANSVERSAS TRANSVERSALES DE MEJORAMIENTO ABSICISAS
2+600 - 3+540

Escala: 1 ___ 250

ASFALTO
OS

Fiscalizador:
F.B. FRATRES CONSTRUCCIONES
Y SERVICIOS CIA LTDA.

Fecha:
SEPTIEMBRE /2022

Lámina #:
1 de **2**

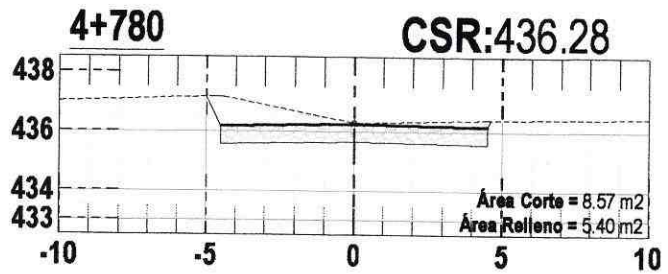
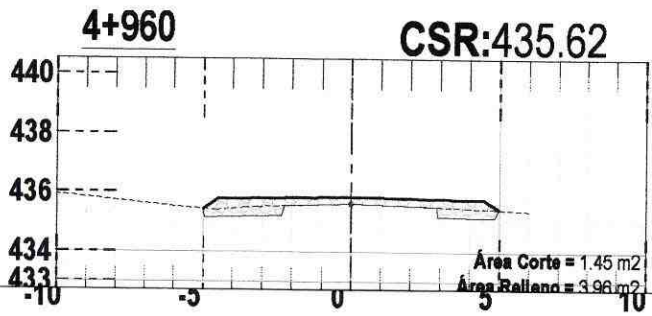
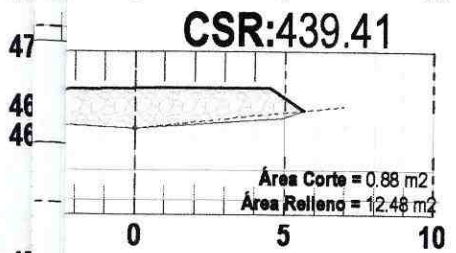
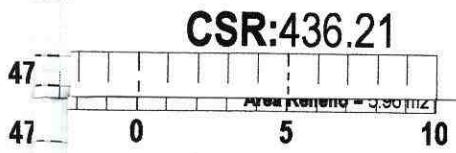
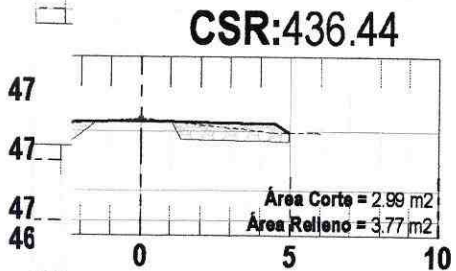
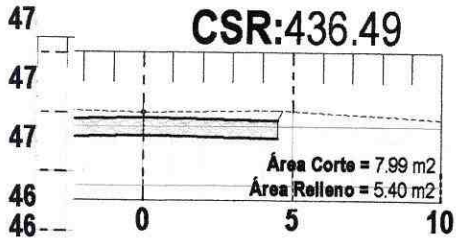

PROYECTO: "ASFALTADO DE LA VÍA CANELOS - LATASAS - CHALLUAYAKU, PARROQUIA CANELOS, CANTÓN PASTAZA, PROVINCIA PASTAZA"

UBICACIÓN: **PARROQUIA:** CANELOS **CANTON:** PASTAZA **PROVINCIA:** PASTAZA

Entidad Contratante:

**GOBIERNO AUTÓNOMO DESCENTRALIZADO
 PROVINCIAL DE PASTAZA**

CONDICIONES TRANSVERSALES DE MEJORAMIENTO ABCISAS
 3+560 - 4+960

Escala:
 1 _____ 250

Fecha:
 SEPTIEMBRE /2022

ASFALTO
 LOS

Fiscalizador:
 F.B. FRATRES CONSTRUCCIONES
 Y SERVICIOS CIA LTDA.

Lámina #:
2 de **2**



GOBIERNO AUTONOMO DESCENTRALIZADO

PROVINCIAL DE PASTAZA

ANEXO - MEMORIA DE CÁLCULO

PROYECTO:	ASFALTADO DE LA VÍA CANELOS - LATASAS - CHALLUAYAKU, PARROQUIA CANELOS, CANTON PASTAZA, PROVINCIA DE PASTAZA*		
CONTRATISTA:	CONSORCIO ASFALTO CANELOS		
PLANILLA N°:	2	DE AVANCE DE OBRA	N° RUBRO: 7 ✓
PERIODO:	01-sep-22	-	30-sep-22 UNIDAD: m² ✓

MATERIAL DE SUBBASE CLASE 3 (MINADA, CARGADA, REGADA)

SECCIÓN TRANSVERSAL DE VÍA

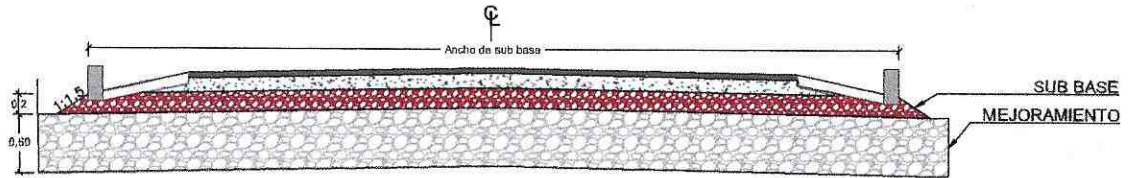

TRAMO	ABSCISADO		VOLUMEN (m3)	OBSERVACIONES
	DESDE	HASTA		
1	0+000,00	1+000,00	29,40	Volumen de sub base en sobreanchos, no considerado en planilla anterior (planilla 1)
2	1+000,00	2+000,00	1,615,60	
TOTAL			1,645,00	

TOTAL CONTRACTUAL 2	1,645,00	M3
TOTAL EJECUTADO	3,245,00	M3
CANTIDAD CONTRATADA	8,653,62	M3
PORCENTAJE EJECUTADO	37,50%	



Placedo electrónicamente por:
**JONATHAN ISRAEL
NARVAEZ MACHADO**

ING. JONATHAN NARVAEZ
CONSORCIO ASFALTO CANELOS



Placedo electrónicamente por:
**WILLIAM RODRIGO
FUENTES
BARRIONUEVO**

F.B. FRATRES CONSTRUCCIONES Y SERVICIOS CIA LTDA.
FISCALIZADOR



**GOBIERNO AUTÓNOMO DESCENTRALIZADO
PROVINCIAL DE PASTAZA
ANEXO - MEMORIA DE CÁLCULO**

PROYECTO:	ASFALTADO DE LA VÍA CAÑELOS - LATASAS - CHALLUAYAKU, PARROQUIA CAÑELOS, CANTÓN PASTAZA, PROVINCIA DE PASTAZA*		
CONTRATISTA:	CONSORCIO ASFALTO CAÑELOS		
PLANILLA N°:	2	DE AVANCE DE OBRA	N° RUBRO: 7
PERIODO:	01-sep-22	-	30-sep-22
UNIDAD: m ²			
MATERIAL DE SUBBASE CLASE 3 (MINADA, CARGADA, REGADA)			

ABSCISAS	LONGITUD (M)	Ancho Sub base (m)	Área sub base (m ²) $A_{prom} = \{Ancho \cdot 0.2\} + 2 \cdot (0.20 \cdot 0.30) / 2$	ÁREA PROMEDIO (M ²)	Volumen (m ³) $V = A_{prom} \cdot Long$	VOLUMEN ACUMULADO (M ³)	OBSERVACIONES
0+000.00	20.00	7.40	1.54	1.54	30.80	30.80	
0+020.00	20.00	7.40	1.54	1.54	30.80	61.60	
0+040.00	20.00	7.40	1.54	1.54	30.80	92.40	
0+060.00	20.00	7.40	1.54	1.54	30.80	123.20	
0+080.00	20.00	7.40	1.54	1.54	30.80	154.00	
0+100.00	20.00	7.40	1.54	1.60	32.00	186.00	
0+120.00	10.00	7.94	1.65	1.67	16.70	202.70	Aumento de ancho por transición de sobrecancho de curva
0+130.00	10.00	8.15	1.69	1.69	16.90	219.60	CURVA N° 1 Aumento de ancho de vía, por sobre ancho Inicio Curva: 0+125.55 Fin Curva: 0+181.79
0+140.00	10.00	8.15	1.69	1.69	16.90	236.50	
0+150.00	10.00	8.15	1.69	1.69	16.90	253.40	
0+160.00	10.00	8.15	1.69	1.69	16.90	270.30	
0+170.00	10.00	8.15	1.69	1.69	16.90	287.20	
0+180.00	20.00	8.15	1.69	1.69	33.80	321.00	
0+200.00	10.00	8.15	1.69	1.69	16.90	337.90	
0+210.00	10.00	8.15	1.69	1.69	16.90	354.80	CURVA N° 2 Aumento de ancho de vía, por sobre ancho Inicio Curva: 0+201.83 Fin Curva: 0+268.68
0+220.00	10.00	8.15	1.69	1.69	16.90	371.70	
0+230.00	10.00	8.15	1.69	1.69	16.90	388.60	
0+240.00	10.00	8.15	1.69	1.69	16.90	405.50	
0+250.00	10.00	8.15	1.69	1.69	16.90	422.40	
0+260.00	20.00	8.15	1.69	1.65	33.00	455.40	
0+280.00	20.00	7.73	1.61	1.58	31.60	487.00	
0+300.00	20.00	7.40	1.54	1.54	30.80	517.80	CURVA N° 3 Aumento de ancho de vía, por sobre ancho Inicio Curva: 0+340.32 Fin Curva: 0+438.58
0+320.00	20.00	7.40	1.54	1.62	32.40	550.20	
0+340.00	10.00	8.15	1.69	1.69	16.90	567.10	
0+350.00	10.00	8.15	1.69	1.69	16.90	584.00	
0+360.00	10.00	8.15	1.69	1.69	16.90	600.90	
0+370.00	10.00	8.15	1.69	1.69	16.90	617.80	
0+380.00	10.00	8.15	1.69	1.69	16.90	634.70	
0+390.00	10.00	8.15	1.69	1.69	16.90	651.60	
0+400.00	10.00	8.15	1.69	1.69	16.90	668.50	
0+410.00	10.00	8.15	1.69	1.69	16.90	685.40	
0+420.00	10.00	8.15	1.69	1.69	16.90	702.30	
0+430.00	10.00	8.15	1.69	1.69	16.90	719.20	
0+440.00	20.00	8.10	1.68	1.61	32.20	751.40	
0+460.00	20.00	7.40	1.54	1.54	30.80	782.20	
0+480.00	20.00	7.40	1.54	1.54	30.80	813.00	
0+500.00	20.00	7.40	1.54	1.54	30.80	843.80	



**GOBIERNO AUTONOMO DESCENTRALIZADO
PROVINCIAL DE PASTAZA
ANEXO - MEMORIA DE CÁLCULO**

PROYECTO:		ASFALTADO DE LA VÍA CANELOS - LATASAS - CHALLUAYAKU, PARROQUIA CANELOS, CANTON PASTAZA, PROVINCIA DE PASTAZA*					
CONTRATISTA:		CONSORCIO ASFALTO CANELOS					
PLANILLA N°:		2 DE AVANCE DE OBRA				N° RUBRO:	7
PERIODO:		01-sep-22		-	30-sep-22		UNIDAD: m ³
MATERIAL DE SUBBASE CLASE 3 (MINADA, CARGADA, REGADA)							
0+520.00	20.00	7.40	1.54	1.54	30.80	874.60	
0+540.00	20.00	7.40	1.54	1.54	30.80	905.40	
0+560.00	20.00	7.40	1.54	1.54	30.80	936.20	
0+580.00	20.00	7.40	1.54	1.59	31.80	968.00	
0+600.00	10.00	7.86	1.63	1.66	16.60	984.60	Aumento de ancho por transición de sobreaecho de curva
0+610.00	10.00	8.15	1.69	1.69	16.90	1001.50	CURVA N° 4 Aumento de ancho de vía, por sobre ancho Inicio Curva: 0+607.81 Fin Curva: 0+674.56
0+620.00	10.00	8.15	1.69	1.69	16.90	1018.40	
0+630.00	10.00	8.15	1.69	1.69	16.90	1035.30	
0+640.00	10.00	8.15	1.69	1.69	16.90	1052.20	
0+650.00	10.00	8.15	1.69	1.69	16.90	1069.10	
0+660.00	10.00	8.15	1.69	1.69	16.90	1086.00	
0+670.00	10.00	8.15	1.69	1.67	16.70	1102.70	
0+680.00	20.00	7.95	1.65	1.60	32.00	1134.70	
0+700.00	20.00	7.40	1.54	1.54	30.80	1165.50	
0+720.00	20.00	7.40	1.54	1.55	31.00	1196.50	
0+740.00	20.00	7.44	1.55	1.62	32.40	1228.90	
0+760.00	10.00	8.15	1.69	1.69	16.90	1245.80	CURVA N° 5 Aumento de ancho de vía, por sobre ancho Inicio Curva: 0+758.86 Fin Curva: 0+803.51
0+770.00	10.00	8.15	1.69	1.69	16.90	1262.70	
0+780.00	10.00	8.15	1.69	1.69	16.90	1279.60	
0+790.00	10.00	8.15	1.69	1.69	16.90	1296.50	
0+800.00	20.00	8.15	1.69	1.69	33.80	1330.30	
0+820.00	10.00	8.15	1.69	1.69	16.90	1347.20	
0+830.00	10.00	8.15	1.69	1.69	16.90	1364.10	
0+840.00	10.00	8.15	1.69	1.69	16.90	1381.00	
0+850.00	10.00	8.15	1.69	1.69	16.90	1397.90	
0+860.00	10.00	8.15	1.69	1.69	16.90	1414.80	
0+870.00	10.00	8.15	1.69	1.66	16.60	1431.40	
0+880.00	20.00	7.86	1.63	1.59	31.80	1463.20	Aumento de ancho por transición de sobreaecho de curva
0+900.00	20.00	7.44	1.55	1.62	32.40	1495.60	Aumento de ancho por transición de sobreaecho de curva
0+920.00	10.00	8.15	1.69	1.69	16.90	1512.50	CURVA N° 7 Aumento de ancho de vía, por sobre ancho Inicio Curva: 0+918.91 Fin Curva: 0+980.77
0+930.00	10.00	8.15	1.69	1.69	16.90	1529.40	
0+940.00	10.00	8.15	1.69	1.69	16.90	1546.30	
0+950.00	10.00	8.15	1.69	1.69	16.90	1563.20	
0+960.00	10.00	8.15	1.69	1.69	16.90	1580.10	
0+970.00	10.00	8.15	1.69	1.69	16.90	1597.00	
0+980.00	10.00	8.15	1.69	1.62	32.40	1629.40	
1+000.00	20.00	7.43	1.55	1.55	31.00	1660.40	
1+020.00	20.00	7.40	1.54	1.54	30.80	1691.20	
1+040.00	20.00	7.40	1.54				



**GOBIERNO AUTÓNOMO DESCENTRALIZADO
PROVINCIAL DE PASTAZA
ANEXO - MEMORIA DE CÁLCULO**

PROYECTO:	ASFALTADO DE LA VÍA CANELOS - LATASAS - CHALLUAYAKU, PARROQUIA CANELOS, CANTÓN PASTAZA, PROVINCIA DE PASTAZA*							
CONTRATISTA:	CONSORCIO ASFALTO CANELOS							
PLANILLA N°:	2	DE AVANCE DE OBRA				N° RUBRO:	7	
PERIODO:	01-sep-22	-	30-sep-22	UNIDAD:	m³			
MATERIAL DE SUBBASE CLASE 3 (MINADA, CARGADA, REGADA)								
1+060.00	20.00	7.40	1.54	1.54	30.80	1722.00		
1+080.00	20.00	7.40	1.54	1.54	30.80	1752.80		
1+100.00	20.00	7.63	1.59	1.57	31.40	1784.20		
1+120.00	20.00	8.15	1.69	1.64	32.80	1817.60	Aumento de ancho por transición de sobreaño de curva	
1+130.00	10.00	8.15	1.69	1.69	16.90	1833.90	CURVA N° 8 Aumento de ancho de vía, por sobre ancho Inicio Curva: 1+113.87 Fin Curva: 1+153.26	
1+140.00	10.00	8.15	1.69	1.69	16.90	1850.80		
1+150.00	10.00	8.15	1.69	1.69	16.90	1867.70		
1+160.00	10.00	8.15	1.69	1.69	16.90	1884.60		
1+180.00	20.00	7.92	1.64	1.67	33.40	1918.00		Aumento de ancho por transición de sobreaño de curva
1+200.00	20.00	7.40	1.54	1.59	31.80	1949.80		
1+220.00	20.00	7.40	1.54	1.54	30.80	1980.60		
1+240.00	20.00	7.65	1.59	1.57	31.40	2012.00		
1+260.00	20.00	8.15	1.69	1.64	32.80	2044.80	Aumento de ancho por transición de sobreaño de curva	
1+270.00	10.00	8.15	1.69	1.69	16.90	2061.70	CURVA N° 9 Aumento de ancho de vía, por sobre ancho Inicio Curva: 1+253.31 Fin Curva: 1+301.56	
1+280.00	10.00	8.15	1.69	1.69	16.90	2078.60		
1+290.00	10.00	8.15	1.69	1.69	16.90	2095.50		
1+300.00	10.00	8.15	1.69	1.69	16.90	2112.40		
1+320.00	20.00	8.08	1.68	1.69	33.80	2146.20		Aumento de ancho por transición de sobreaño de curva
1+330.00	10.00	8.15	1.69	1.69	16.90	2163.10	CURVA N° 10 Aumento de ancho de vía, por sobre ancho Inicio Curva: 1+323.48 Fin Curva: 1+381.11	
1+340.00	10.00	8.15	1.69	1.69	16.90	2180.00		
1+350.00	10.00	8.15	1.69	1.69	16.90	2196.90		
1+360.00	10.00	8.15	1.69	1.69	16.90	2213.80		
1+370.00	10.00	8.15	1.69	1.69	16.90	2230.70		
1+380.00	10.00	8.15	1.69	1.69	16.90	2247.60		
1+400.00	20.00	7.44	1.55	1.62	32.40	2280.00		Aumento de ancho por transición de sobreaño de curva
1+420.00	20.00	7.40	1.54	1.55	31.00	2311.00		
1+440.00	20.00	7.64	1.59	1.57	31.40	2342.40		
1+460.00	20.00	8.15	1.69	1.64	32.80	2375.20	Aumento de ancho por transición de sobreaño de curva	
1+470.00	10.00	8.15	1.69	1.69	16.90	2392.10	CURVA N° 11 Aumento de ancho de vía, por sobre ancho Inicio Curva: 1+453.55 Fin Curva: 1+494.86	
1+480.00	10.00	8.15	1.69	1.69	16.90	2409.00		
1+490.00	10.00	8.15	1.69	1.69	16.90	2425.90		
1+500.00	10.00	7.96	1.65	1.67	16.70	2442.60		Aumento de ancho por transición de sobreaño de curva
1+520.00	20.00	7.40	1.54	1.60	32.00	2474.60		
1+540.00	20.00	7.40	1.54	1.54	30.80	2505.40		
1+560.00	20.00	7.40	1.54	1.54	30.80	2536.20		
1+580.00	20.00	7.47	1.55	1.55	31.00	2567.20		
1+600.00	20.00	8.15	1.69	1.62	32.40	2599.60	Aumento de ancho por transición de sobreaño de curva	
1+620.00	10.00	8.15	1.69	1.69	16.90	2616.50		



GOBIERNO AUTÓNOMO DESCENTRALIZADO
PROVINCIAL DE PASTAZA
ANEKO - MEMORIA DE CÁLCULO

PROYECTO:	ASFALTADO DE LA VÍA CANELOS - LATASAS - CHALLUAYAKI, PARROQUIA CANELOS, CANTÓN PASTAZA, PROVINCIA DE PASTAZA*		
CONTRATISTA:	CONSORCIO ASFALTO CANELOS		
PLANILLA N°:	2	DE AVANCE DE OBRA	N° RUBRO: 7
PERIODO:	01-sep-22	-	30-sep-22 UNIDAD: m ²

MATERIAL DE SUBBASE CLASE 3 (MINADA, CARGADA, REGADA)

Estación	Longitud	Ancho	Gravilla	Gravilla	Gravilla	Gravilla	Gravilla	Gravilla
1+610.00	10.00	8.15	1.69	1.69	16.90	2633.40	CURVA N° 12 Aumento de ancho de vía, por sobre ancho Inicio Curva: 1+598.08 Fin Curva: 1+722.54	
1+620.00	10.00	8.15	1.69	1.69	16.90	2650.30		
1+630.00	10.00	8.15	1.69	1.69	16.90	2667.20		
1+640.00	10.00	8.15	1.69	1.69	16.90	2684.10		
1+650.00	10.00	8.15	1.69	1.69	16.90	2701.00		
1+660.00	10.00	8.15	1.69	1.69	16.90	2717.90		
1+670.00	10.00	8.15	1.69	1.69	16.90	2734.80		
1+680.00	10.00	8.15	1.69	1.69	16.90	2751.70		
1+690.00	10.00	8.15	1.69	1.69	16.90	2768.60		
1+700.00	10.00	8.15	1.69	1.69	16.90	2785.50		
1+710.00	10.00	8.15	1.69	1.69	16.90	2802.40		
1+720.00	20.00	8.15	1.69	1.69	32.60	2855.00		Aumento de ancho por transición de sobreaño de curva
1+740.00	20.00	7.50	1.56	1.55	31.00	2866.00		
1+760.00	20.00	7.40	1.54	1.54	30.80	2896.80		
1+780.00	20.00	7.40	1.54	1.54	30.80	2927.60		
1+800.00	20.00	7.40	1.54	1.54	30.80	2958.40		
1+820.00	20.00	7.40	1.54	1.54	30.80	2989.20		
1+840.00	20.00	7.40	1.54	1.54	30.80	3020.00		
1+860.00	20.00	7.40	1.54	1.54	30.80	3050.80		
1+880.00	20.00	7.40	1.54	1.54	30.80	3081.60		
1+900.00	20.00	7.40	1.54	1.54	30.80	3112.40		
1+920.00	20.00	7.40	1.54	1.54	30.80	3144.00		
1+940.00	10.00	7.78	1.62	1.66	16.60	3160.60	Aumento de ancho por transición de sobreaño de curva	
1+950.00	10.00	8.15	1.69	1.69	16.90	3177.50	CURVA N° 13 Aumento de ancho de vía, por sobre ancho Inicio Curva: 1+848.79 Fin Curva: 1+997.97	
1+960.00	10.00	8.15	1.69	1.69	16.90	3194.40		
1+970.00	10.00	8.15	1.69	1.69	16.90	3211.30		
1+980.00	10.00	8.15	1.69	1.69	16.90	3228.20		
1+990.00	10.00	8.15	1.69	1.68	16.80	3245.00		
2+000.00		8.07	1.67				Aumento de ancho por transición de sobreaño de curva	
TOTAL							3245.90	



GOBIERNO AUTONOMO DESCENTRALIZADO
PROVINCIAL DE PASTAZA
ANEXO - MEMORIA DE CÁLCULO

PROYECTO:	"ASFALTADO DE LA VÍA CANELOS - LATASAS - CHALLUAYAKU, PARROQUIA CANELOS, CANTON PASTAZA, PROVINCIA DE PASTAZA"		
CONTRATISTA:	CONSORCIO ASFALTO CANELOS		
PLANILLA N°:	2 DE AVANCE DE OBRA	N° RUBRO:	9
PERIODO:	01-sep-22	30-sep-22	UNIDAD: m³

TRANSPORTE MATERIAL DE DESALOJO

TRAMO	ABSCISADO		CANTIDAD EJECUTADA (m3)	OBSERVACIONES
	DESDE	HASTA		
1	3+500.00	3+560.00	955.40	Talud existente en ambos lados de vía
2	4+000.00	4+100.00	1,490.80	Talud existente en lado de vía
3	4+560.00	4+660.00	439.40	Construcciones aledañas
4	4+920.00	4+960.00	138.40	Construcciones aledañas
5				
6				
TOTAL			3,024.00	

TOTAL PARA PLANILLA 2	-	m³
TOTAL EJECUTADO	5,066.60	m³
CANTIDAD CONTRATADA	1,637.74	m³
PORCENTAJE EJECUTADO	309.37%	
EXCEDENTES	3,428.86	m³



JONATHAN ISRAEL
NARVAEZ MACHADO

ING. JONATHAN NARVÁEZ
CONSORCIO ASFALTO CANELOS



WILLIAM RODRIGO
FUENTES
BARRIONUEVO

F.B. FRATRES CONSTRUCCIONES Y SERVICIOS CIA LTDA.
FISCALIZADOR



**GOBIERNO AUTÓNOMO DESCENTRALIZADO
PROVINCIAL DE PASTAZA
ANEXO - MEMORIA DE CÁLCULO**

PROYECTO:	*ASFALTADO DE LA VÍA CANELOS -LATASAS - CHALLUAYAKU, PARROQUIA CANELOS, CANTON PASTAZA, PROVINCIA DE PASTAZA*		
CONTRATISTA:	CONSORCIO ASFALTO CANELOS		
PLANILLA N°:	2	DE AVANCE DE OBRA	N° RUBRC 10 ✓
PERIODO:	01-sep-22	-	30-sep-22 UNIDAD: Km-m³ ✓

TRANSPORTE MATERIAL PÉTRICO DE MEJORAMIENTO (DISTANCIA 2,6 KM)



TRAMO	ABSCISADO		VOLUMEN MEJORAMIENTO (m3)			DISTANCIA (Km)				TOTAL (Km - m3) (Total Transportado * Distancia Total)	OBSERVACIONES
	DESDE	HASTA	MEJORAMIENTO EN OBRA (m3)	FACTOR Esponjamiento* 1,2	TOTAL TRANSPORTADO (VOL. MEJ * Factor)	MNA - INICIO PROYECTO (a)	CG TRAMO EJECUTADO (b)	DISTANCIA LIBRE TRANSPORTE** (c)	DISTANCIA TOTAL (D = a + b - c)		
1	2+600	4+956.34	12,524.80	1.20	15,029.76	1.70	3.78	0.50	4.98	74,848.20	
TOTAL										74,848.20	

TOTAL PARA PLANILLA 2	15,883.48	Km-m3 ✓
TOTAL EJECUTADO	104,637.90	Km-m3
CANTIDAD CONTRATADA	45,773.18	Km-m3
PORCENTAJE EJECUTADO	228.90%	
EXCEDENTE	58,864.74	Km-m3

* Factor de Esponjamiento: de acuerdo a estudio vial del proyecto, se refiere y especifica el producto del 1.2 (factor de esponjamiento) por el volumen de materiales transportados, tanto en mejoramiento, sub base clase 3 y base granular de agregados.

** Distancia Libre de Transporte: de acuerdo a especificaciones técnicas del proyecto se refiere lo siguiente:

"Este trabajo consistirá en el transporte autorizado de los materiales necesarios para la construcción de la plataforma del camino, préstamo importado, mejoramiento de la subrasante con suelo eleccionado. El material excavado de la plataforma del camino será transportado sin derecho a pago alguno en una distancia de 500 m., pasados los cuales se reconocerá el transporte correspondiente"



ING. JONATHAN NARVAEZ MACHADO
**JONATHAN ISRAEL
NARVAEZ MACHADO**

ING. JONATHAN NARVAEZ
CONSORCIO ASFALTO CANELOS



ING. WILLIAM RODRIGO FUENTES BARRIONUEVO
**WILLIAM RODRIGO
FUENTES
BARRIONUEVO**

F.B. FRATRES CONSTRUCCIONES Y SERVICIOS CIA LTDA.
FISCALIZADOR



**GOBIERNO AUTÓNOMO DESCENTRALIZADO
PROVINCIAL DE PASTAZA
ANEXO - MEMORIA DE CÁLCULO**

PROYECTO:	"ASFALTADO DE LA VÍA CANELOS - LATASAS - CHALLIYAYAKU, PARROQUIA CANELOS, CANTON PASTAZA, PROVINCIA DE PASTAZA"		
CONTRATISTA:	CONSORCIO ASFALTO CANELOS		
PLANILLA N°:	2	DE AVANCE DE OBRA	N° RUBRO: 11
PERIODO:	01-sep-22	-	30-sep-22 UNIDAD: Km-m ³

TRANPORTE DE MATERIAL DE SUBBASE CLASE 3 (DISTANCIA 59.1 KM)

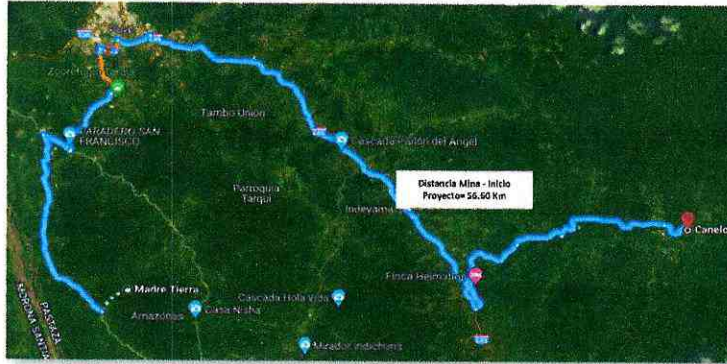

TRAMO	ABSCISADO		VOLUMEN SUB BASE (m ³)		DISTANCIA (Km)					TOTAL (Km - m ³) (Total Transportado + Distancia Total)	OBSERVACIONES
	DESDE	HASTA	SUB BASE EN OBRA (m ³)	FACTOR Esponjamiento* 1,2	TOTAL TRANSPORTADO (VOL. SUB * Factor)	MINA - INICIO PROYECTO (a)	CG TRAMO EJECUTADO (b)	DISTANCIA LIBRE TRANSPORTE** (c)	DISTANCIA TOTAL (D = a + b - c)		
1	0+000.00	1+000.00	29.40	1.20	35.28	56.60	0.50	0.50	56.60	1,996.65	Volumen de sub base ejecutado detallado en Rubro 7
2	1+000.00	2+000.00	1,615.60	1.20	1,938.72	56.60	1.50	0.50	57.60	111,670.27	
TOTAL										113,667.12	

TOTAL CONTRACTUAL 2	113,667.12	Km-m ³
TOTAL EJECUTADO	222,339.12	Km-m ³
CANTIDAD CONTRATADA	613,714.75	Km-m ³
PORCENTAJE EJECUTADO	36.23%	

* **Factor de Esponjamiento:** de acuerdo a estudio vial del proyecto, se refiere y especifica el producto del 1,2 (factor de esponjamiento) por el volumen de materiales transportados, tanto en mejoramiento, sub base clase 3 y base granular de agregados.

** **Distancia Libre de Transporte:** de acuerdo a especificaciones técnicas del proyecto se refiere lo siguiente:

"Este trabajo consistirá en el transporte autorizado de los materiales necesarios para la construcción de la plataforma del camino, préstamo importado, mejoramiento de la subrasante con suelo seleccionada. El material excavado de la plataforma del camino será transportado sin derecho a pago alguno en una distancia de 500 m., pasados los cuales se reconocerá el transporte correspondiente"



Plano: 01-001-0000-0000
**JONATHAN ISRAEL
NARVAEZ MACHADO**

ING. JONATHAN NARVAEZ
CONSORCIO ASFALTO CANELOS



Plano: 01-001-0000-0000
**WILLIAM RODRIGO
FUENTES
BARRIONUEVO**

F.B. FRATRES CONSTRUCCIONES Y SERVICIOS CIA LTDA.
FISCALIZADOR



**GOBIERNO AUTONOMO DESCENTRALIZADO
PROVINCIAL DE PASTAZA
ANEXO - MEMORIA DE CÁLCULO**

PROYECTO:	"ASFALTADO DE LA VÍA CANELOS - LATASAS - CHALLUAYAKU, PARROQUIA CANELOS, CANTON PASTAZA, PROVINCIA DE PASTAZA"		
CONTRATISTA:	CONSORCIO ASFALTO CANELOS		
PLANILLA N°:	2 DE AVANCE DE OBRA	N° RUBRO:	29
PERIODO:	01-sep-22 - 30-sep-22	UNIDAD:	u

CAPACITACIÓN SOBRE PRESERVACIÓN DE RECURSOS NATURALES (DE 2 A 3 HORAS)

DESCRIPCIÓN	Cantidad	Unidad
Capacitación sobre preservación de recursos naturales	1	u
TOTAL CONTRACTUAL 1	1.00	u
TOTAL EJECUTADO	1.00	u
CANTIDAD CONTRATADA	1.00	u
PORCENTAJE EJECUTADO	100%	



**PROYECTO ASFALTADO DE LA VÍA CANELOS - LATASAS - CHALLUAYAKU,
PARROQUIA CANELOS, CANTON PASTAZA, PROVINCIA DE PASTAZA**

REGISTRO DE ASISTENCIA A CAPACITACION

TEMA: PRESERVACIÓN DE RECURSOS NATURALES Y CUMPLIMIENTO DEL PLAN DE MANEJO AMBIENTAL

FECHA: 09-09-2022 Hora Inicio: 8:00 Hora Fin: 11:00

No.	NOMBRES Y APELLIDOS	CEDULA	CARGO	FIRMA
1	Rafael Poma Sarti Vargas	1650140617	Albanil	
2	Geovany Manuel Lopez Garcia	160050313B	Muestro Mayor	
3	José Manuel García Aguayo	1600331955	Albanil	
4	Héctor Rodrigo Loza Lavara	1603350740	Asistente municipal	
5	Rafael Moscoso Canelos A	1600165127	Albanil	
6	JULIO ORTEGA HERRERA	1600418115	AYUDANTE MUNICIPAL	
7	Mano Hernandez Lopez Canelos	07041119759	Albanil	
8	Carlos Daniel Caji Vargas	65020738-6	Albanil	
9	Rafael Poma Sarti Vargas	1650140617	Albanil	
10	Volvo Torrealba Canelos Torrealba	1600550501	Albanil	

CAPACITADOR:

FIRMA:

NOMBRE:

Enka Cabello P.



PERIODO: 1. 2022
JONATHAN ISRAEL NARVAEZ MACHADO

ING. JONATHAN NARVAEZ
CONSORCIO ASFALTO CANELOS



PERIODO: 1. 2022
WILLIAM RODRIGO FUENTES BARRIONUEVO

F.B. FRATRES CONSTRUCCIONES Y SERVICIOS CIA LTDA.
FISCALIZADOR



**GOBIERNO AUTONOMO DESCENTRALIZADO
PROVINCIAL DE PASTAZA
ANEXO - MEMORIA DE CÁLCULO**

PROYECTO:	"ASFALTADO DE LA VÍA CANELOS - LATASAS - CHALLUAYAKU, PARROQUIA CANELOS, CANTON PASTAZA, PROVINCIA DE PASTAZA"		
CONTRATISTA:	CONSORCIO ASFALTO CANELOS		
PLANILLA N°:	2 DE AVANCE DE OBRA	N° RUBRO:	30 ✓
PERIODO:	01-sep-22 - 30-sep-22	UNIDAD:	u ✓

CAPACITACIÓN EN EL MANEJO DE DESECHOS PELIGROSOS (DE 2 A 3 HORAS)

DESCRIPCIÓN	Cantidad	Unidad
Capacitación en el manejo de desechos peligrosos	1	u
TOTAL CONTRACTUAL 1	1.00	u
TOTAL EJECUTADO	1.00	u
CANTIDAD CONTRATADA	1.00	u
PORCENTAJE EJECUTADO	100%	



**PROYECTO ASFALTADO DE LA VÍA CANELOS - LATASAS - CHALLUAYAKU,
PARROQUIA CANELOS, CANTON PASTAZA, PROVINCIA DE PASTAZA**

REGISTRÓ DE ASISTENCIA A CAPACITACION

TEMA: MANEJO DE DESECHOS PELIGROSOS

FECHA: 09-09-2022 Hora inicio: 8:00 Hora Fin: 11:00

No.	NOMBRES Y APELLIDOS	CEDULA	CARGO	FIRMA
1	Hector Roberto Lopez Lopez	1100330210	Ayudante maquinaria	
2	Rafael Mevio Canelos	1600165127	Albañil	
3	JUAN ORTEGA JACOBINE	1204418113	AYUDANTE MAQUINA	
4	Abrao Alejandro Lopez Canales	1504813759	Albañil	
5	Carlos Daniel Cuzi Vargas	1600007386	Albañil	
6	Hugo Esteban Sandoval Lopez	1600000000	Albañil	
7	Urbano Ignacio Canelos Tachua	1600550501	Albañil	
8	Roberto Robinson Sandoval	1150140017	Albañil	
9	Geovany Marcial Lopez Cerna	1600503138	Maestro Mayor	
10	Enka Vanessa Cordero Paz	1600514448	Residente	

CAPACITADOR:

FIRMA:

NOMBRE:

FRANCISCA OLIVERA U.



JONATHAN ISRAEL
NARVAEZ MACHADO

ING. JONATHAN NARVAEZ
CONSORCIO ASFALTO CANELOS



WILLIAM RODRIGO
FUENTES
BARRIONUEVO

F.B. FRATRES CONSTRUCCIONES Y SERVICIOS CIA LTDA.
FISCALIZADOR



**GOBIERNO AUTONOMO DESCENTRALIZADO
PROVINCIAL DE PASTAZA
ANEXO - MEMORIA DE CÁLCULO**

PROYECTO:	"ASFALTADO DE LA VÍA CANELOS - LATASAS - CHALLUYAKU, PARROQUIA CANELOS, CANTON PASTAZA, PROVINCIA DE PASTAZA"		
CONTRATISTA:	CONSORCIO ASFALTO CANELOS		
PLANILLA N°:	2 DE AVANCE DE OBRA	N° RUBRO:	31 ✓
PERIODO:	01-sep-22 - 30-sep-22	UNIDAD:	u ✓

CAPACITACIÓN EN SEGURIDAD Y SALUD OCUPACIONAL (DE 2 A 3 HORAS)

DESCRIPCIÓN	Cantidad	Unidad
Capacitación en seguridad y salud ocupacional	1	u
TOTAL CONTRACTUAL 1	1.00	u
TOTAL EJECUTADO	1.00	u
CANTIDAD CONTRATADA	1.00	u
PORCENTAJE EJECUTADO	100%	



**PROYECTO ASFALTADO DE LA VÍA CANELOS - LATASAS - CHALLUYAKU,
PARROQUIA CANELOS, CANTON PASTAZA, PROVINCIA DE PASTAZA**

REGISTRO DE ASISTENCIA A CAPACITACION

TEMA: SEGURIDAD Y SALUD OCUPACIONAL

FECHA: 19-09-2022

Hora Inicio: 12:00 Hora Fin: 14:00

No.	NOMBRES Y APELLIDOS	CEDULA	CARGO	FIRMA
1	Rafael Moscoso Garbosa	160016212-2	Albanil	<i>[Firma]</i>
2	JUAN ORTEGA HIGUAYE	15-04118193	AYUDANTE MAQUINARIA	<i>[Firma]</i>
3	Adriano Alejandro Cordero	0504813794	Albanil	<i>[Firma]</i>
4	Carlos Daniel Cuzi Vargas	165000938-0	Albanil	<i>[Firma]</i>
5	HUGO EFRAIN SANTI VARGAS	160000092-2	ALBANIL	<i>[Firma]</i>
6	Hector Pedrera Lopez	160035177-0	Ayudante maquinaria	<i>[Firma]</i>
7	Valerio Ignacio Candelas Sanchez	1600255050	Albanil	<i>[Firma]</i>
8	Roberto Robinson SANTI VARGAS	166040617	Albanil	<i>[Firma]</i>
9	Enka Vanessa Escobar Pazo	1600074998	Residentica	<i>[Firma]</i>
10	Geovany Narciso Lopez Garcia	1600503138	Maestro Mayor	<i>[Firma]</i>

CAPACITADOR:

FIRMA:

NOMBRE:

[Firma]
JONATHAN ISRAEL NARVAEZ MACHADO



JONATHAN ISRAEL NARVAEZ MACHADO

ING. JONATHAN NARVAEZ
CONSORCIO ASFALTO CANELOS



WILLIAM RODRIGO FUENTES BARRIONUEVO

F.B. FRATRES CONSTRUCCIONES Y SERVICIOS CIA LTDA.
FISCALIZADOR



CONSORCIO
ASFALTO CANELOS

PROYECTO ASFALTADO DE LA VÍA CANELOS - LATASAS - CHALLUAYAKU,
PARROQUIA CANELOS, CANTON PASTAZA, PROVINCIA DE PASTAZA

REGISTRÓ DE ASISTENCIA A CAPACITACION

TEMA: PRESERVACIÓN DE RECURSOS NATURALES Y CUMPLIMIENTO DEL PLAN DE MANEJO
AMBIENTAL

FECHA: 05 - 09 - 2022 Hora inicio: 8:00 Hora Fin: 11:00

No.	NOMBRES Y APELLIDOS	CEDULA	CARGO	FIRMA
1	Petero Robinson Santi Vargas	1650140617	Albañil	
2	Geovany Marcial Lopez Guerra	1600503138	Maestro Mayor	
3	Jose Manuel Garcia Ayavaca	1600334955	Albañil	
4	Héctor Rodrigo Loza Lescano	1600350240	Ayudante maquinario	
5	Rafael Mesias Canelos A	1600168127	Albañil	
6	JUAN ORTEGA MEGDOME	1804418113	AYUDANTE MAQUINARIA	
7	Alvaro Alejandro Lopez Quintero	0304819759	Albañil	
8	Carlos Daniel Ceji Vargas	165000738-6	Albañil	
9	Hugo Esteban Santi Vargas	160056068-2	Albañil	
10	Valerio Tancredi Canelos Tandina	1600550501	Albañil	

CAPACITADOR:

FIRMA:

NOMBRE:

Erika Escobar P.



CONSORCIO
ASFALTO CANELOS

PROYECTO ASFALTADO DE LA VÍA CANELOS - LATASAS - CHALLUAYAKU,
PARROQUIA CANELOS, CANTON PASTAZA, PROVINCIA DE PASTAZA

REGISTRÓ DE ASISTENCIA A CAPACITACION

TEMA: MANEJO DE DESECHOS PELIGROSOS

FECHA: 09-09-2022 Hora inicio: 8:00 Hora Fin: 11:00

No.	NOMBRES Y APELLIDOS	CEDULA	CARGO	FIRMA
1	Hector Rodrigo Loza Lozano	1100355029-0	Ayudante maquinaria	
2	Rafael Mejias Canelos A	160016812-2	Albañil	
3	JUAN ORTEGA MAGDALE (2049) 8113		AYUDANTE MAQUINA	
4	Alexis Alejandro Zepeda Jimenez	0904813759	Albañil	
5	Carlos Daniel Ceji Vargas	165000738-6	Albañil	
6	Hugo & Frain Santi Vega	16005608-2	Albañil	
7	Valerio Ignacio Candel Tanchua	160055050-1	Albañil	
8	Roberto Robinson Santi Vargas	1650140617	Albañil	
9	Geovany Marcial Lopez Garcia	1600503138	Maestro Mayor	
10	Enka Vanessa Escobar Paz	1600574998	Residentia	

CAPACITADOR:

FIRMA:

NOMBRE:

FABIAN CHUQUIRIAN U.

REGISTRÓ DE ASISTENCIA A CAPACITACION

TEMA: SEGURIDAD Y SALUD OCUPACIONAL

FECHA: 19-09-2022 Hora inicio:.....12:00 Hora Fin: 14:00

No.	NOMBRES Y APELLIDOS	CEDULA	CARGO	FIRMA
1	Rafael Mesías Canelos A	160016822-2	Albanil	
2	JUAN ORTEGA MAGDALE	1204418185	AYUDANTE MAQUINARIA	
3	Abram Alejandro Escobar Valencia	0504843799	Albanil	
4	Carlos Daniel Cuzi Vargas	165000938-6	Albanil	
5	HUGO Efraim Santi Vargas	160056068-2	ALBANIL	
6	Fector Rodrigo Loza Lozano	160035029.0	Ayudante maquinario	
7	Valerio Ignacio Candostanchina	1600550501	Albanil	
8	Roberto Robinson Santi Vargas	1650140617	Albanil	
9	Erika Vanessa Escobar Pozo	1600574998	Residenta	
10	Geovany Narciso Lopez Garcia	1600503138	Maestro Mayor	

CAPACITADOR:

FIRMA:

NOMBRE:

.....
 FABIAN CHUQUIRIMA N.



**“ASFALTADO DE LA VÍA CANELOS - LATASAS - CHALLUAYAKU, PARROQUIA CANELOS,
CANTON PASTAZA, PROVINCIA DE PASTAZA”**

ANEXO FOTOGRAFICO

CAC
CONSORCIO ASFALTO
CANELOS

4

ANEXO FOTOGRÁFICO

PLANILLA DE AVANCE N° 2



Rubro 1- Replanteo y Nivelación



Firmado electrónicamente por:
**JONATHAN ISRAEL
NARVAEZ MACHADO**

**CONSORCIO ASFALTO CANELOS
CONTRATISTA**



Firmado electrónicamente por:
**WILLIAM RODRIGO
FUENTES
BARRIONUEVO**

**F.B. FRATRES CONSTRUCCIONES Y SERVICIOS CIA. LTDA
FISCALIZADOR**

ANEXO FOTOGRÁFICO

PLANILLA DE AVANCE N° 2



Rubro 2 – Excavación sin clasificar (Movimiento de tierra)



Firmado electrónicamente por:
**JONATHAN ISRAEL
NARVAEZ MACHADO**

**CONSORCIO ASFALTO CANELOS
CONTRATISTA**



Firmado electrónicamente por:
**WILLIAM RODRIGO
FUENTES
BARRIONUEVO**

**F.B. FRATRES CONSTRUCCIONES Y SERVICIOS CIA. LTDA
FISCALIZADOR**

ANEXO FOTOGRÁFICO

PLANILLA DE AVANCE N° 2



Rubro 4 – Limpieza de derrumbes



Firmado electrónicamente por:
**JONATHAN ISRAEL
NARVAEZ MACHADO**

**CONSORCIO ASFALTO CANELOS
CONTRATISTA**



Firmado electrónicamente por:
**WILLIAM RODRIGO
FUENTES
BARRIONUEVO**

**F.B. FRATRES CONSTRUCCIONES Y SERVICIOS CIA. LTDA
FISCALIZADOR**

ANEXO FOTOGRÁFICO

PLANILLA DE AVANCE N° 2



Rubro 6 – Material pétreo de mejoramiento (minada, cargada y regada)



Firmado electrónicamente por:
**JONATHAN ISRAEL
NARVAEZ MACHADO**

**CONSORCIO ASFALTO CANELOS
CONTRATISTA**



Firmado electrónicamente por:
**WILLIAM RODRIGO
FUENTES
BARRIONUEVO**

**F.B. FRATRES CONSTRUCCIONES Y SERVICIOS CIA. LTDA
FISCALIZADOR**



ANEXO FOTOGRÁFICO

PLANILLA DE AVANCE N° 2

Rubro 7- Material de subbase clase 3 (minada, cargada, regada)



Firmado electrónicamente por:
**JONATHAN ISRAEL
NARVAEZ MACHADO**

**CONSORCIO ASFALTO CANELOS
CONTRATISTA**



Firmado electrónicamente por:
**WILLIAM RODRIGO
FUENTES
BARRTONUEVO**

**F.B. FRATRES CONSTRUCCIONES Y SERVICIOS CIA. LTDA
FISCALIZADOR**

**PROYECTO: ASFALTADO DE LA VÍA CANELOS - LATASAS - CHALLUAYAKU, PARROQUIA CANELOS, CANTÓN
PASTAZA, PROVINCIA DE PASTAZA"**

ANEXO FOTOGRÁFICO

PLANILLA DE AVANCE N° 2



Rubro 9 – Transporte de material de desalojo



Firmado electrónicamente por:
**JONATHAN ISRAEL
NARVAEZ MACHADO**

**CONSORCIO ASFALTO CANELOS
CONTRATISTA**



Firmado electrónicamente por:
**WILLIAM RODRIGO
FUENTES
BARRIONUEVO**

**F.B. FRATRES CONSTRUCCIONES Y SERVICIOS CIA. LTDA
FISCALIZADOR**

ANEXO FOTOGRÁFICO

PLANILLA DE AVANCE N° 2



Rubro 10 – Transporte de material pétreo de mejoramiento



Firmado electrónicamente por:
**JONATHAN ISRAEL
NARVAEZ MACHADO**

**CONSORCIO ASFALTO CANELOS
CONTRATISTA**



Firmado electrónicamente por:
**WILLIAM RODRIGO
FUENTES
BARRIONUEVO**

**F.B. FRATRES CONSTRUCCIONES Y SERVICIOS CIA. LTDA
FISCALIZADOR**



ANEXO FOTOGRÁFICO

PLANILLA DE AVANCE N° 2

Rubro 11 – Transporte de material de subbase clase 3



Firmado electrónicamente por:
**JONATHAN ISRAEL
NARVAEZ MACHADO**

**CONSORCIO ASFALTO CANELOS
CONTRATISTA**



Firmado electrónicamente por:
**WILLIAM RODRIGO
PUENTES
BARRIONUEVO**

**F.B. FRATRES CONSTRUCCIONES Y SERVICIOS CIA. LTDA
FISCALIZADOR**

**PROYECTO: ASFALTADO DE LA VÍA CANELOS - LATASAS - CHALLUAYAKU, PARROQUIA CANELOS, CANTÓN
PASTAZA, PROVINCIA DE PASTAZA"**

ANEXO FOTOGRÁFICO

PLANILLA DE AVANCE N° 2



Rubro 29 – Capacitación sobre preservación de recursos naturales (de 2 a 3 horas)



Firmado electrónicamente por:
**JONATHAN ISRAEL
NARVAEZ MACHADO**

**CONSORCIO ASFALTO CANELOS
CONTRATISTA**



Firmado electrónicamente por:
**WILLIAM RODRIGO
FUENTES
BARRIONUEVO**

**F.B. FRATRES CONSTRUCCIONES Y SERVICIOS CIA. LTDA
FISCALIZADOR**

ANEXO FOTOGRÁFICO

PLANILLA DE AVANCE N° 2



Rubro 30 – Capacitación en el manejo de desechos peligrosos (de 2 a 3 horas)



Firmado electrónicamente por:
**JONATHAN ISRAEL
NARVAEZ MACHADO**

**CONSORCIO ASFALTO CANELOS
CONTRATISTA**



Firmado electrónicamente por:
**WILLIAM RODRIGO
FUENTES
BARRIONUEVO**

**F.B. FRATRES CONSTRUCCIONES Y SERVICIOS CIA. LTDA
FISCALIZADOR**

ANEXO FOTOGRÁFICO

PLANILLA DE AVANCE N° 2



Rubro 31- Capacitación en seguridad y salud ocupacional (de 2 a 3 horas)



Firmado electrónicamente por:
**JONATHAN ISRAEL
NARVAEZ MACHADO**

**CONSORCIO ASFALTO CANELOS
CONTRATISTA**



Firmado electrónicamente por:
**WILLIAM RODRIGO
FUENTES
BARRIONUEVO**

**F.B. FRATRES CONSTRUCCIONES Y SERVICIOS CIA. LTDA
FISCALIZADOR**





**“ASFALTADO DE LA VÍA CANELOS - LATASAS - CHALLUAYAKU, PARROQUIA CANELOS,
CANTON PASTAZA, PROVINCIA DE PASTAZA”**

LIBRO DE OBRA



GOBIERNO AUTÓNOMO DESCENTRALIZADO PROVINCIAL DE PASTAZA
DIRECCIÓN DE OBRAS PÚBLICAS

LIBRO DE OBRA

PROYECTO:	ASFALTADO DE LA VÍA CANELOS - LATASAS - CHALLUAYAKU, PARROQUIA CANELOS, CANTON PASTAZA, PROVINCIA DE PASTAZA"					
UBICACIÓN:	PARROQUIA CANELOS					
CONTRATISTA:	CONSORCIO ASFALTO CANELOS					
FISCALIZADOR:	F.B. FRATRES CONSTRUCCIONES Y SERVICIOS CIA. LTDA			HOJA N.-	29	
FECHA DE REPORTE:	Día	01	Mes	Septiembre	Año	2022
ESTADO DEL TIEMPO	MAÑANA	D		TARDE	D	
D= DESPEJADO	N=NUBLADO		LLD=LLUVIA DEBIL	LLF=LLUVIA FUERTE		
PERSONAL			EQUIPO			
SUPERINTENDENTE DE OBRA		1	APARATOS DE TOPOGRAFÍA		1	
RESIDENTE DE OBRA		1	HERRAMIENTA MANUAL		1	
INGENIERO AMBIENTAL		1	CONCRETERA 1 SACO			
INGENIERO EN SEGURIDAD		1	EXCAVADORA SOBRE ORUGAS		3	
TOPOGRAFO		1	VOLQUETES		8	
CADENEROS		2	MOTONIVELADORA			
MAESTRO MAYOR			RODILLO VIBRATORIO LISO		1	
ALBAÑILES			TANQUERO - CAMIÓN CISTERNA			
OPERADOR		3	MIXER - HORMIGONERA			
AYUDANTE DE MAQUINARIA		4	TERMINADORA DE ASFALTO			
CHOFER		8	DISTRIBUIDOR DE ASFALTO			
PEÓN		5	RODILLO NEUMATICO			
OTROS			ESCOBA MECÁNICA			
			OTROS			
ACTIVIDADES REALIZADAS:						
<ul style="list-style-type: none"> - Replanteo y nivelación de vía - Excavación sin clasificar en cajoneras para confirmación de estructura de vía. - Transporte, colocación y compactación de material pétreo de mejoramiento - Transporte de material de desalojo - Se realiza el control de densidades en capa de Relleno (Mecánica de Suelos) 						
ESPACIO PARA FISCALIZACION:						
AUTORIZACIONES:						
OBSERVACIONES:						
 CONSORCIO ASFALTO CANELOS CONTRATISTA			 F.B. FRATRES CONSTRUCCIONES Y SERVICIOS CIA. LTDA FISCALIZACIÓN			

GOBIERNO AUTÓNOMO DESCENTRALIZADO PROVINCIAL DE PASTAZA
DIRECCIÓN DE OBRAS PÚBLICAS

LIBRO DE OBRA

PROYECTO:	ASFALTADO DE LA VÍA CANELOS - LATASAS - CHALLUAYAKU, PARROQUIA CANELOS, CANTON PASTAZA, PROVINCIA DE PASTAZA"				
UBICACIÓN:	PARROQUIA CANELOS				
CONTRATISTA:	CONSORCIO ASFALTO CANELOS				
FISCALIZADOR:	F.B. FRATRES CONSTRUCCIONES Y SERVICIOS CIA. LTDA			HOJA N.-	30
FECHA DE REPORTE:	Día	02	Mes	Septiembre	Año
ESTADO DEL TIEMPO	MAÑANA	D		TARDE	D
D= DESPEJADO	N=NUBLADO		LLD=LLUVIA DEBIL	LLF=LLUVIA FUERTE	
PERSONAL			EQUIPO		
SUPERINTENDENTE DE OBRA	1		APARATOS DE TOPOGRAFÍA	1	
RESIDENTE DE OBRA	1		HERRAMIENTA MANUAL	1	
INGENIERO AMBIENTAL	1		CONCRETERA 1 SACO		
INGENIERO EN SEGURIDAD			EXCAVADORA SOBRE ORUGAS	3	
TOPÓGRAFO	1		VOLQUETES	8	
CADENEROS	2		MOTONIVELADORA		
MAESTRO MAYOR			RODILLO VIBRATORIO LISO	1	
ALBAÑILES			TANQUERO - CAMIÓN CISTERNA		
OPERADOR	3		MIXER - HORMIGONERA		
AYUDANTE DE MAQUINARIA	4		TERMINADORA DE ASFALTO		
CHOFER	8		DISTRIBUIDOR DE ASFALTO		
PEÓN	6		RODILLO NEUMATICO		
OTROS			ESCOBA MECÁNICA		
			OTROS		

ACTIVIDADES REALIZADAS:

- Replanteo y nivelación de vía
- Excavación sin clasificaci en cajoneras para conformación de estructura de vía
- Transporte, colocación y compactación de material pétreo de mejoramiento
- Limpieza de derrumbes
- Transporte de material de desalojo

ESPACIO PARA FISCALIZACION:

Se cumple los trabajos a cabalidad.

AUTORIZACIONES:

OBSERVACIONES:





CONSORCIO ASFALTO CANELOS
CONTRATISTA





F.B. FRATRES CONSTRUCCIONES Y SERVICIOS CIA. LTDA
FISCALIZACIÓN

GOBIERNO AUTÓNOMO DESCENTRALIZADO PROVINCIAL DE PASTAZA
DIRECCIÓN DE OBRAS PÚBLICAS
LIBRO DE OBRA

PROYECTO:	ASFALTADO DE LA VÍA CANELOS - LATASAS - CHALLUAYAKU, PARROQUIA CANELOS, CANTON PASTAZA, PROVINCIA DE PASTAZA"					
UBICACIÓN:	PARROQUIA CANELOS					
CONTRATISTA:	CONSORCIO ASFALTO CANELOS					
FISCALIZADOR:	F.B. FRATRES CONSTRUCCIONES Y SERVICIOS CIA. LTDA				HOJA N.-	31
FECHA DE REPORTE:	Día	03	Mes	septiembre	Año	2022
ESTADO DEL TIEMPO	MAÑANA				TARDE	
D= DESPEJADO	N=NUBLADO		LLD=LLUVIA DEBIL		LLF=LLUVIA FUERTE	
PERSONAL	EQUIPO					
SUPERINTENDENTE DE OBRA				APARATOS DE TOPOGRAFÍA		
RESIDENTE DE OBRA				HERRAMIENTA MANUAL		
INGENIERO AMBIENTAL				CONCRETERA 1 SACO		
INGENIERO EN SEGURIDAD				EXCAVADORA SOBRE ORUGAS		
TOPÓGRAFO				VOLQUETES		
CADENEROS				MOTONIVELADORA		
MAESTRO MAYOR				RODILLO VIBRATORIO LISO		
ALBAÑILES				TANQUERO - CAMIÓN CISTERNA		
OPERADOR				MIXER - HORMIGONERA		
AYUDANTE DE MAQUINARIA				TERMINADORA DE ASFALTO		
CHOFER				DISTRIBUIDOR DE ASFALTO		
PEÓN				RODILLO NEUMATICO		
OTROS				ESCOBA MECÁNICA		
				OTROS		
ACTIVIDADES REALIZADAS:						
- Día de descanso						
ESPACIO PARA FISCALIZACION:						
AUTORIZACIONES:						
OBSERVACIONES:						
 CONSORCIO ASFALTO CANELOS CONTRATISTA			 F.B. FRATRES CONSTRUCCIONES Y SERVICIOS CIA. LTDA FISCALIZACIÓN			

GOBIERNO AUTÓNOMO DESCENTRALIZADO PROVINCIAL DE PASTAZA
DIRECCIÓN DE OBRAS PÚBLICAS
LIBRO DE OBRA

PROYECTO:	ASFALTADO DE LA VÍA CANELOS - LATASAS - CHALLUAYAKU, PARROQUIA CANELOS, CANTON PASTAZA, PROVINCIA DE PASTAZA"				
UBICACIÓN:	PARROQUIA CANELOS				
CONTRATISTA:	CONSORCIO ASFALTO CANELOS				
FISCALIZADOR:	F.B. FRATRES CONSTRUCCIONES Y SERVICIOS CIA. LTDA			HOJA N.-	32
FECHA DE REPORTE:	Día	04	Mes	Septiembre	Año
ESTADO DEL TIEMPO	MAÑANA	D		TARDE	D
D= DESPEJADO	N=NUBLADO		LLD=LLUVIA DEBIL	LLF=LLUVIA FUERTE	
PERSONAL	EQUIPO				
SUPERINTENDENTE DE OBRA			APARATOS DE TOPOGRAFÍA		
RESIDENTE DE OBRA			HERRAMIENTA MANUAL		
INGENIERO AMBIENTAL			CONCRETERA 1 SACO		
INGENIERO EN SEGURIDAD			EXCAVADORA SOBRE ORUGAS		
TOPÓGRAFO			VOLQUETES		
CADENEROS			MOTONIVELADORA		
MAESTRO MAYOR			RODILLO VIBRATORIO LISO		
ALBAÑILES			TANQUERO - CAMIÓN CISTERNA		
OPERADOR			MIXER - HORMIGONERA		
AYUDANTE DE MAQUINARIA			TERMINADORA DE ASFALTO		
CHOFER			DISTRIBUIDOR DE ASFALTO		
PEÓN			RODILLO NEUMATICO		
OTROS			ESCOBA MECÁNICA		
			OTROS		
ACTIVIDADES REALIZADAS:					
- Día de descanso					
ESPACIO PARA FISCALIZACION:					
AUTORIZACIONES:					
OBSERVACIONES:					
 CONSORCIO ASFALTO CANELOS CONTRATISTA			 F.B. FRATRES CONSTRUCCIONES Y SERVICIOS CIA. LTDA FISCALIZACIÓN		

GOBIERNO AUTÓNOMO DESCENTRALIZADO PROVINCIAL DE PASTAZA
DIRECCIÓN DE OBRAS PÚBLICAS

LIBRO DE OBRA

PROYECTO:	ASFALTADO DE LA VÍA CANELOS - LATASAS - CHALLUAYAKU, PARROQUIA CANELOS, CANTON PASTAZA, PROVINCIA DE PASTAZA"					
UBICACIÓN:	PARROQUIA CANELOS					
CONTRATISTA:	CONSORCIO ASFALTO CANELOS					
FISCALIZADOR:	F.B. FRATRES CONSTRUCCIONES Y SERVICIOS CIA. LTDA				HOJA N.-	33
FECHA DE REPORTE:	Día	05	Mes	Septiembre	Año	2022
ESTADO DEL TIEMPO	MAÑANA	D			TARDE	D
D= DESPEJADO	N=NUBLADO		LLD=LLUVIA DEBIL		LLF=LLUVIA FUERTE	
PERSONAL			EQUIPO			
SUPERINTENDENTE DE OBRA		1		APARATOS DE TOPOGRAFÍA		1
RESIDENTE DE OBRA		1		HERRAMIENTA MANUAL		1
INGENIERO AMBIENTAL		1		CONCRETERA 1 SACO		
INGENIERO EN SEGURIDAD				EXCAVADORA SOBRE ORUGAS		3
TOPÓGRAFO		1		VOLQUETES		8
CADENEROS		2		MOTONIVELADORA		
MAESTRO MAYOR				RODILLO VIBRATORIO LISO		1
ALBAÑILES				TANQUERO - CAMIÓN CISTERNA		
OPERADOR		3		MIXER - HORMIGONERA		
AYUDANTE DE MAQUINARIA		4		TERMINADORA DE ASFALTO		
CHOFER		8		DISTRIBUIDOR DE ASFALTO		
PEÓN		5		RODILLO NEUMATICO		
OTROS				ESCOBA MECÁNICA		
				OTROS		



ACTIVIDADES REALIZADAS:

- Replanteo y nivelación de vía
- Excavación sin clasificar en cajoneras para conformación de estructura de vía
- Transporte, colocación y compactación de material pétreo de mejoramiento
- Transporte de material de desalajo
- Capacitación "Preservación de Recursos Naturales y Cumplimiento del Plan de manejo Ambiental"

ESPACIO PARA FISCALIZACION:

AUTORIZACIONES:

OBSERVACIONES:

 CONSORCIO ASFALTO CANELOS CONTRATISTA	 F.B. FRATRES CONSTRUCCIONES Y SERVICIOS CIA. LTDA FISCALIZACIÓN
--	---

GOBIERNO AUTÓNOMO DESCENTRALIZADO PROVINCIAL DE PASTAZA
DIRECCIÓN DE OBRAS PÚBLICAS
LIBRO DE OBRA

PROYECTO:	ASFALTADO DE LA VÍA CANELOS - LATASAS - CHALLUAYAKU, PARROQUIA CANELOS, CANTON PASTAZA, PROVINCIA DE PASTAZA"					
UBICACIÓN:	PARROQUIA CANELOS					
CONTRATISTA:	CONSORCIO ASFALTO CANELOS					
FISCALIZADOR:	F.B. FRATRES CONSTRUCCIONES Y SERVICIOS CIA. LTDA				HOJA N.-	34
FECHA DE REPORTE:	Día	06	Mes	Septiembre	Año	2022
ESTADO DEL TIEMPO	MAÑANA	D			TARDE	
D= DESPEJADO	N=NUBLADO		LLD=LLUVIA DEBIL		LLF=LLUVIA FUERTE	
PERSONAL			EQUIPO			
SUPERINTENDENTE DE OBRA	1		APARATOS DE TOPOGRAFÍA		1	
RESIDENTE DE OBRA	1		HERRAMIENTA MANUAL		1	
INGENIERO AMBIENTAL	1		CONCRETERA 1 SACO			
INGENIERO EN SEGURIDAD	1		EXCAVADORA SOBRE ORUGAS		3	
TOPÓGRAFO	1		VOLQUETES		8	
CADENEROS	2		MOTONIVELADORA			
MAESTRO MAYOR			RODILLO VIBRATORIO LISO		1	
ALBAÑILES			TANQUERO - CAMIÓN CISTERNA			
OPERADOR	3		MIXER - HORMIGONERA			
AYUDANTE DE MAQUINARIA	4		TERMINADORA DE ASFALTO			
CHOFER	8		DISTRIBUIDOR DE ASFALTO			
PEÓN	5		RODILLO NEUMATICO			
OTROS			ESCOBA MECÁNICA			
			OTROS			

ACTIVIDADES REALIZADAS:

- Replanteo y nivelación de vía
- Excavación sin clasificar en cajoneras para conformación de estructura de vía
- Transporte, colocación y compactación de material pétreo de mejoramiento
- Transporte de material de desalojo

ESPACIO PARA FISCALIZACION:
AUTORIZACIONES:
OBSERVACIONES:

 CONSORCIO ASFALTO CANELOS
CONTRATISTA

 F.B. FRATRES CONSTRUCCIONES Y SERVICIOS CIA. LTDA
FISCALIZACIÓN

GOBIERNO AUTÓNOMO DESCENTRALIZADO PROVINCIAL DE PASTAZA
DIRECCIÓN DE OBRAS PÚBLICAS

LIBRO DE OBRA

PROYECTO:	ASFALTADO DE LA VÍA CANELOS - LATASAS - CHALLUAYAKU, PARROQUIA CANELOS, CANTON PASTAZA, PROVINCIA DE PASTAZA"				
UBICACIÓN:	PARROQUIA CANELOS				
CONTRATISTA:	CONSORCIO ASFALTO CANELOS				
FISCALIZADOR:	F.B. FRATRES CONSTRUCCIONES Y SERVICIOS CIA. LTDA			HOJA N.-	35
FECHA DE REPORTE:	Día	07	Mes	Septiembre	Año
ESTADO DEL TIEMPO	MAÑANA	0		TARDE	0
D= DESPEJADO	N=NUBLADO		LLD=LLUVIA DEBIL	LLF=LLUVIA FUERTE	
PERSONAL			EQUIPO		
SUPERINTENDENTE DE OBRA	1		APARATOS DE TOPOGRAFÍA	1	
RESIDENTE DE OBRA	1		HERRAMIENTA MANUAL	1	
INGENIERO AMBIENTAL			CONCRETERA 1 SACO		
INGENIERO EN SEGURIDAD	1		EXCAVADORA SOBRE ORUGAS	3	
TOPÓGRAFO	1		VOLQUETES	8	
CADENEROS	2		MOTONIVELADORA		
MAESTRO MAYOR			RODILLO VIBRATORIO LISO	1	
ALBAÑILES			TANQUERO - CAMIÓN CISTERNA		
OPERADOR	3		MIXER - HORMIGONERA		
AYUDANTE DE MAQUINARIA	4		TERMINADORA DE ASFALTO		
CHOFER	8		DISTRIBUIDOR DE ASFALTO		
PEÓN	5		RODILLO NEUMATICO		
OTROS			ESCOBA MECÁNICA		
			OTROS		

ACTIVIDADES REALIZADAS:

- Replanteo y nivelación de vía
- Excavación sin clasificar en cóncreas para conformación de estructura de vía
- Transporte, colocación y compactación de material pétreo de mejoramiento
- Transporte de material de desalojo.

ESPACIO PARA FISCALIZACION:

AUTORIZACIONES:

OBSERVACIONES:



CONSORCIO ASFALTO CANELOS
CONTRATISTA



F.B. FRATRES CONSTRUCCIONES Y SERVICIOS CIA. LTDA
FISCALIZACIÓN

GOBIERNO AUTÓNOMO DESCENTRALIZADO PROVINCIAL DE PASTAZA
DIRECCIÓN DE OBRAS PÚBLICAS

LIBRO DE OBRA

PROYECTO:	ASFALTADO DE LA VÍA CANELOS - LATASAS - CHALLUAYAKU, PARROQUIA CANELOS, CANTON PASTAZA, PROVINCIA DE PASTAZA"				
UBICACIÓN:	PARROQUIA CANELOS				
CONTRATISTA:	CONSORCIO ASFALTO CANELOS				
FISCALIZADOR:	F.B. FRATRES CONSTRUCCIONES Y SERVICIOS CIA. LTDA			HOJA N.-	36
FECHA DE REPORTE:	Día	08	Mes	Septiembre	Año
ESTADO DEL TIEMPO	MAÑANA	N		TARDE	D
D= DESPEJADO	N=NUBLADO		LLD=LLUVIA DEBIL	LLF=LLUVIA FUERTE	
PERSONAL			EQUIPO		
SUPERINTENDENTE DE OBRA		1	APARATOS DE TOPOGRAFÍA		1
RESIDENTE DE OBRA		1	HERRAMIENTA MANUAL		1
INGENIERO AMBIENTAL		1	CONCRETERA 1 SACO		
INGENIERO EN SEGURIDAD			EXCAVADORA SOBRE ORUGAS		3
TOPÓGRAFO		1	VOLQUETES		8
CADENEROS		2	MOTONIVELADORA		
MAESTRO MAYOR			RODILLO VIBRATORIO LISO		1
ALBAÑILES			TANQUERO - CAMIÓN CISTERNA		
OPERADOR		3	MIXER - HORMIGONERA		
AYUDANTE DE MAQUINARIA		4	TERMINADORA DE ASFALTO		
CHOFER		8	DISTRIBUIDOR DE ASFALTO		
PEÓN		5	RODILLO NEUMATICO		
OTROS			ESCOBA MECÁNICA		
			OTROS		



ACTIVIDADES REALIZADAS:

- Replanteo y nivelación de vía
- Excavación sin clasificaci en cañerías para conformación de estructura de vía.
- Transporte, colocación y compactación de material pétreo de mejoramiento.
- Transporte de material de desalojo

ESPACIO PARA FISCALIZACION:

AUTORIZACIONES:

OBSERVACIONES:

 CONSORCIO ASFALTO CANELOS CONTRATISTA	 F.B. FRATRES CONSTRUCCIONES Y SERVICIOS CIA. LTDA FISCALIZACIÓN
--	---



GOBIERNO AUTÓNOMO DESCENTRALIZADO PROVINCIAL DE PASTAZA
DIRECCIÓN DE OBRAS PÚBLICAS

LIBRO DE OBRA

PROYECTO:	ASFALTADO DE LA VÍA CANELOS - LATASAS - CHALLUAYAKU, PARROQUIA CANELOS, CANTON PASTAZA, PROVINCIA DE PASTAZA"					
UBICACIÓN:	PARROQUIA CANELOS					
CONTRATISTA:	CONSORCIO ASFALTO CANELOS					
FISCALIZADOR:	F.B. FRATRES CONSTRUCCIONES Y SERVICIOS CIA. LTDA				HOJA N.-	37
FECHA DE REPORTE:	Día	09	Mes	Septiembre	Año	2022
ESTADO DEL TIEMPO	MAÑANA	D			TARDE	D
D= DESPEJADO	N=NUBLADO		LLD=LLUVIA DEBIL		LLF=LLUVIA FUERTE	
PERSONAL			EQUIPO			
SUPERINTENDENTE DE OBRA	1		APARATOS DE TOPOGRAFÍA		1	
RESIDENTE DE OBRA	1		HERRAMIENTA MANUAL		1	
INGENIERO AMBIENTAL	1		CONCRETERA 1 SACO			
INGENIERO EN SEGURIDAD			EXCAVADORA SOBRE ORUGAS		3	
TOPÓGRAFO	1		VOLQUETES		8	
CADENEROS	2		MOTONIVELADORA			
MAESTRO MAYOR			RODILLO VIBRATORIO LISO		1	
ALBAÑILES			TANQUERO - CAMIÓN CISTERNA			
OPERADOR	3		MIXER - HORMIGONERA			
AYUDANTE DE MAQUINARIA	4		TERMINADORA DE ASFALTO			
CHOFER	8		DISTRIBUIDOR DE ASFALTO			
PEÓN	5		RODILLO NEUMATICO			
OTROS			ESCOBA MECÁNICA			
			OTROS			

ACTIVIDADES REALIZADAS:

- Replanteo y nivelación de vía
- Excavación sin clasificai en cujoneras para conformación de estructura de vía.
- Transporte, colocación y compactación de material pétreo de mejoramiento.
- Transporte de material de desalojo.
- Capacitación " Manejo de desechos peligrosos "

ESPACIO PARA FISCALIZACION:

Se cumple los trabajos establecida a cabalidad en la semana.

AUTORIZACIONES:

OBSERVACIONES:



 CONSORCIO ASFALTO CANELOS
CONTRATISTA

 F.B. FRATRES CONSTRUCCIONES Y SERVICIOS CIA. LTDA
FISCALIZACIÓN



GOBIERNO AUTÓNOMO DESCENTRALIZADO PROVINCIAL DE PASTAZA
DIRECCIÓN DE OBRAS PÚBLICAS

LIBRO DE OBRA

PROYECTO:	ASFALTADO DE LA VÍA CANELOS - LATASAS - CHALLUAYAKU, PARROQUIA CANELOS, CANTON PASTAZA, PROVINCIA DE PASTAZA"				
UBICACIÓN:	PARROQUIA CANELOS				
CONTRATISTA:	CONSORCIO ASFALTO CANELOS				
FISCALIZADOR:	F.B. FRATRES CONSTRUCCIONES Y SERVICIOS CIA. LTDA			HOJA N.-	38
FECHA DE REPORTE:	Día	10	Mes	Septiembre	Año
ESTADO DEL TIEMPO	MAÑANA			TARDE	
D= DESPEJADO	N=NUBLADO		LLD=LLUVIA DEBIL	LLF=LLUVIA FUERTE	
PERSONAL	EQUIPO				
SUPERINTENDENTE DE OBRA			APARATOS DE TOPOGRAFÍA		
RESIDENTE DE OBRA			HERRAMIENTA MANUAL		
INGENIERO AMBIENTAL			CONCRETERA 1 SACO		
INGENIERO EN SEGURIDAD			EXCAVADORA SOBRE ORUGAS		
TOPÓGRAFO			VOLQUETES		
CADENEROS			MOTONIVELADORA		
MAESTRO MAYOR			RODILLO VIBRATORIO LISO		
ALBAÑILES			TANQUERO - CAMIÓN CISTERNA		
OPERADOR			MIXER - HORMIGONERA		
AYUDANTE DE MAQUINARIA			TERMINADORA DE ASFALTO		
CHOFER			DISTRIBUIDOR DE ASFALTO		
PEÓN			RODILLO NEUMATICO		
OTROS			ESCOBA MECÁNICA		
			OTROS		
ACTIVIDADES REALIZADAS:					
- Día de descanso					
ESPACIO PARA FISCALIZACION:					
AUTORIZACIONES:					
OBSERVACIONES:					
 CONSORCIO ASFALTO CANELOS CONTRATISTA			 F.B. FRATRES CONSTRUCCIONES Y SERVICIOS CIA. LTDA FISCALIZACIÓN		

GOBIERNO AUTÓNOMO DESCENTRALIZADO PROVINCIAL DE PASTAZA
DIRECCIÓN DE OBRAS PÚBLICAS

LIBRO DE OBRA

PROYECTO:	ASFALTADO DE LA VÍA CANELOS - LATASAS - CHALLUAYAKU, PARROQUIA CANELOS, CANTON PASTAZA, PROVINCIA DE PASTAZA"				
UBICACIÓN:	PARROQUIA CANELOS				
CONTRATISTA:	CONSORCIO ASFALTO CANELOS				
FISCALIZADOR:	F.B. FRATRES CONSTRUCCIONES Y SERVICIOS CIA. LTDA			HOJA N.-	39
FECHA DE REPORTE:	Día	11	Mes	Septiembre	Año 2022
ESTADO DEL TIEMPO	MAÑANA			TARDE	
D= DESPEJADO	N=NUBLADO		LLD=LLUVIA DEBIL	LLF=LLUVIA FUERTE	
PERSONAL			EQUIPO		
SUPERINTENDENTE DE OBRA			APARATOS DE TOPOGRAFÍA		
RESIDENTE DE OBRA			HERRAMIENTA MANUAL		
INGENIERO AMBIENTAL			CONCRETERA 1 SACO		
INGENIERO EN SEGURIDAD			EXCAVADORA SOBRE ORUGAS		
TOPÓGRAFO			VOLQUETES		
CADENEROS			MOTONIVELADORA		
MAESTRO MAYOR			RODILLO VIBRATORIO LISO		
ALBAÑILES			TANQUERO - CAMIÓN CISTERNA		
OPERADOR			MIXER - HORMIGONERA		
AYUDANTE DE MAQUINARIA			TERMINADORA DE ASFALTO		
CHOFER			DISTRIBUIDOR DE ASFALTO		
PEÓN			RODILLO NEUMATICO		
OTROS			ESCOBA MECÁNICA		
			OTROS		

ACTIVIDADES REALIZADAS:

- Día de descanso

ESPACIO PARA FISCALIZACION:

AUTORIZACIONES:

OBSERVACIONES:



CONSORCIO ASFALTO CANELOS
CONTRATISTA



F.B. FRATRES CONSTRUCCIONES Y SERVICIOS CIA. LTDA
FISCALIZACIÓN

GOBIERNO AUTÓNOMO DESCENTRALIZADO PROVINCIAL DE PASTAZA
DIRECCIÓN DE OBRAS PÚBLICAS

LIBRO DE OBRA

PROYECTO:	ASFALTADO DE LA VÍA CANELOS - LATASAS - CHALLUAYAKU, PARROQUIA CANELOS, CANTON PASTAZA, PROVINCIA DE PASTAZA"				
UBICACIÓN:	PARROQUIA CANELOS				
CONTRATISTA:	CONSORCIO ASFALTO CANELOS				
FISCALIZADOR:	F.B. FRATRES CONSTRUCCIONES Y SERVICIOS CIA. LTDA			HOJA N.-	40
FECHA DE REPORTE:	Día	12	Mes	Septiembre	Año
ESTADO DEL TIEMPO	MAÑANA	D		TARDE	D
D= DESPEJADO	N=NUBLADO		LLD=LLUVIA DEBIL	LLF=LLUVIA FUERTE	
PERSONAL			EQUIPO		
SUPERINTENDENTE DE OBRA		1	APARATOS DE TOPOGRAFÍA		1
RESIDENTE DE OBRA		1	HERRAMIENTA MANUAL		1
INGENIERO AMBIENTAL		1	CONCRETERA 1 SACO		
INGENIERO EN SEGURIDAD			EXCAVADORA SOBRE ORUGAS		3
TOPÓGRAFO		1	VOLQUETES		8
CADENEROS		2	MOTONIVELADORA		
MAESTRO MAYOR			RODILLO VIBRATORIO LISO		1
ALBAÑILES			TANQUERO - CAMIÓN CISTERNA		
OPERADOR		3	MIXER - HORMIGONERA		
AYUDANTE DE MAQUINARIA		4	TERMINADORA DE ASFALTO		
CHOFER		8	DISTRIBUIDOR DE ASFALTO		
PEÓN		5	RODILLO NEUMATICO		
OTROS			ESCOBA MECÁNICA		
			OTROS		

ACTIVIDADES REALIZADAS:

- Replanteo y nivelación de vía
- Excavación sin clasificar
- Transporte, colocación y compactación de material pétreo de mejoramiento
- Transporte de material de desalojo.

ESPACIO PARA FISCALIZACION:

AUTORIZACIONES:

OBSERVACIONES:

CONSORCIO ASFALTO CANELOS
CONTRATISTA

F.B. FRATRES CONSTRUCCIONES Y SERVICIOS CIA. LTDA
FISCALIZACIÓN

GOBIERNO AUTÓNOMO DESCENTRALIZADO PROVINCIAL DE PASTAZA
DIRECCIÓN DE OBRAS PÚBLICAS
LIBRO DE OBRA

PROYECTO:	ASFALTADO DE LA VÍA CANELOS - LATASAS - CHALLUAYAKU, PARROQUIA CANELOS, CANTON PASTAZA, PROVINCIA DE PASTAZA"				
UBICACIÓN:	PARROQUIA CANELOS				
CONTRATISTA:	CONSORCIO ASFALTO CANELOS				
FISCALIZADOR:	F.B. FRATRES CONSTRUCCIONES Y SERVICIOS CIA. LTDA			HOJA N.-	43
FECHA DE REPORTE:	Día	13	Mes	Septiembre	Año 2022
ESTADO DEL TIEMPO	MAÑANA	0		TARDE	0
D= DESPEJADO	N=NUBLADO		LLD=LLUVIA DEBIL	LLF=LLUVIA FUERTE	
PERSONAL			EQUIPO		
SUPERINTENDENTE DE OBRA	1		APARATOS DE TOPOGRAFÍA	1	
RESIDENTE DE OBRA	1		HERRAMIENTA MANUAL	1	
INGENIERO AMBIENTAL			CONCRETERA 1 SACO		
INGENIERO EN SEGURIDAD	1		EXCAVADORA SOBRE ORUGAS	3	
TOPÓGRAFO	1		VOLQUETES	8	
CADENEROS	2		MOTONIVELADORA		
MAESTRO MAYOR			RODILLO VIBRATORIO LISO	1	
ALBAÑILES			TANQUERO - CAMIÓN CISTERNA		
OPERADOR	3		MIXER - HORMIGONERA		
AYUDANTE DE MAQUINARIA	4		TERMINADORA DE ASFALTO		
CHOFER	8		DISTRIBUIDOR DE ASFALTO		
PEÓN	5		RODILLO NEUMATICO		
OTROS			ESCOBA MECÁNICA		
			OTROS		

ACTIVIDADES REALIZADAS:

- Replanteo y nivelación de vía
- Excavación sin clasificad
- Transporte, colocación y compactación de material pétreo de mejoramiento

ESPACIO PARA FISCALIZACION:
AUTORIZACIONES:
OBSERVACIONES:

 CONSORCIO ASFALTO CANELOS
CONTRATISTA

 F.B. FRATRES CONSTRUCCIONES Y SERVICIOS CIA. LTDA
FISCALIZACIÓN

GOBIERNO AUTÓNOMO DESCENTRALIZADO PROVINCIAL DE PASTAZA
DIRECCIÓN DE OBRAS PÚBLICAS

LIBRO DE OBRA

PROYECTO:	ASFALTADO DE LA VÍA CANELOS - LATASAS - CHALLUAYAKU, PARROQUIA CANELOS, CANTON PASTAZA, PROVINCIA DE PASTAZA"				
UBICACIÓN:	PARROQUIA CANELOS				
CONTRATISTA:	CONSORCIO ASFALTO CANELOS				
FISCALIZADOR:	F.B. FRATRES CONSTRUCCIONES Y SERVICIOS CIA. LTDA			HOJA N.-	42
FECHA DE REPORTE:	Día	14	Mes	Septiembre	Año 2022
ESTADO DEL TIEMPO	MAÑANA	D		TARDE	D
D= DESPEJADO	N=NUBLADO		LLD=LLUVIA DEBIL	LLF=LLUVIA FUERTE	
PERSONAL	EQUIPO				
SUPERINTENDENTE DE OBRA	1		APARATOS DE TOPOGRAFÍA	1	
RESIDENTE DE OBRA	1		HERRAMIENTA MANUAL	1	
INGENIERO AMBIENTAL	1		CONCRETERA 1 SACO		
INGENIERO EN SEGURIDAD			EXCAVADORA SOBRE ORUGAS	3	
TOPÓGRAFO	1		VOLQUETES	8	
CADENEROS	2		MOTONIVELADORA		
MAESTRO MAYOR			RODILLO VIBRATORIO LISO	1	
ALBAÑILES			TANQUERO - CAMIÓN CISTERNA		
OPERADOR	3		MIXER - HORMIGONERA		
AYUDANTE DE MAQUINARIA	4		TERMINADORA DE ASFALTO		
CHOFER	8		DISTRIBUIDOR DE ASFALTO		
PEÓN	5		RODILLO NEUMATICO		
OTROS			ESCOBA MECÁNICA		
			OTROS		



ACTIVIDADES REALIZADAS:

- Replanteo y nivelación de vía
- Excavación sin clasificar
- Transporte, colocación y compactación de material pétreo de mejoramiento

ESPACIO PARA FISCALIZACION:

AUTORIZACIONES:

OBSERVACIONES:

 CONSORCIO ASFALTO CANELOS CONTRATISTA	 F.B. FRATRES CONSTRUCCIONES Y SERVICIOS CIA. LTDA FISCALIZACIÓN
--	--

GOBIERNO AUTÓNOMO DESCENTRALIZADO PROVINCIAL DE PASTAZA
DIRECCIÓN DE OBRAS PÚBLICAS

LIBRO DE OBRA

PROYECTO:	ASFALTADO DE LA VÍA CANELOS - LATASAS - CHALLUAYAKU, PARROQUIA CANELOS, CANTON PASTAZA, PROVINCIA DE PASTAZA"				
UBICACIÓN:	PARROQUIA CANELOS				
CONTRATISTA:	CONSORCIO ASFALTO CANELOS				
FISCALIZADOR:	F.B. FRATRES CONSTRUCCIONES Y SERVICIOS CIA. LTDA			HOJA N.-	43
FECHA DE REPORTE:	Día	15	Mes	Septiembre	Año 2022
ESTADO DEL TIEMPO	MAÑANA	N		TARDE	D
D= DESPEJADO	N=NUBLADO		LLD=LLUVIA DEBIL		LLF=LLUVIA FUERTE
PERSONAL			EQUIPO		
SUPERINTENDENTE DE OBRA	1		APARATOS DE TOPOGRAFÍA	1	
RESIDENTE DE OBRA	1		HERRAMIENTA MANUAL	1	
INGENIERO AMBIENTAL			CONCRETERA 1 SACO		
INGENIERO EN SEGURIDAD	1		EXCAVADORA SOBRE ORUGAS	3	
TOPÓGRAFO	1		VOLQUETES	5	
CADENEROS	2		MOTONIVELADORA		
MAESTRO MAYOR			RODILLO VIBRATORIO LISO	1	
ALBAÑILES			TANQUERO - CAMIÓN CISTERNA		
OPERADOR	3		MIXER - HORMIGONERA		
AYUDANTE DE MAQUINARIA	4		TERMINADORA DE ASFALTO		
CHOFER	5		DISTRIBUIDOR DE ASFALTO		
PEÓN	5		RODILLO NEUMATICO		
OTROS			ESCOBA MECÁNICA		
			OTROS		

ACTIVIDADES REALIZADAS:

- Replanteo y nivelación de vía
- Excavación sin clasificar
- Transporte, colocación y compactación de material pétreo de mejoramiento.
- Limpieza de derrumbes
- Transporte de material de desalojo.

ESPACIO PARA FISCALIZACION:

AUTORIZACIONES:

OBSERVACIONES:

 CONSORCIO ASFALTO CANELOS
CONTRATISTA

 F.B. FRATRES CONSTRUCCIONES Y SERVICIOS CIA. LTDA
FISCALIZACIÓN

GOBIERNO AUTÓNOMO DESCENTRALIZADO PROVINCIAL DE PASTAZA
DIRECCIÓN DE OBRAS PÚBLICAS

LIBRO DE OBRA

PROYECTO:	ASFALTADO DE LA VÍA CANELOS - LATASAS - CHALLUAYAKU, PARROQUIA CANELOS, CANTON PASTAZA, PROVINCIA DE PASTAZA"				
UBICACIÓN:	PARROQUIA CANELOS				
CONTRATISTA:	CONSORCIO ASFALTO CANELOS				
FISCALIZADOR:	F.B. FRATRES CONSTRUCCIONES Y SERVICIOS CIA. LTDA			HOJA N.-	44
FECHA DE REPORTE:	Día	16	Mes	Septiembre	Año 2022
ESTADO DEL TIEMPO	MAÑANA	D		TARDE	D
D= DESPEJADO	N=NUBLADO		LLD=LLUVIA DEBIL	LLF=LLUVIA FUERTE	
PERSONAL			EQUIPO		
SUPERINTENDENTE DE OBRA		1	APARATOS DE TOPOGRAFÍA		1
RESIDENTE DE OBRA		1	HERRAMIENTA MANUAL		1
INGENIERO AMBIENTAL		1	CONCRETERA 1 SACO		
INGENIERO EN SEGURIDAD			EXCAVADORA SOBRE ORUGAS		3
TOPÓGRAFO		1	VOLQUETES		5
CADENEROS		2	MOTONIVELADORA		
MAESTRO MAYOR			RODILLO VIBRATORIO LISO		1
ALBAÑILES			TANQUERO - CAMIÓN CISTERNA		
OPERADOR		3	MIXER - HORMIGONERA		
AYUDANTE DE MAQUINARIA		4	TERMINADORA DE ASFALTO		
CHOFER		5	DISTRIBUIDOR DE ASFALTO		
PEÓN		5	RODILLO NEUMATICO		
OTROS			ESCOBA MECÁNICA		
			OTROS		

ACTIVIDADES REALIZADAS:

- Repanteo y nivelación de vía
- Excavación sin clasificar
- Transporte, colocación y compactación de material pétreo de mejoramiento.
- Limpieza de derrumbes
- Transporte de material de desalojo.

ESPACIO PARA FISCALIZACION:

Se cumple sin observaciones los trabajos realizados en el transcurso de la semana.

AUTORIZACIONES:

OBSERVACIONES:





CONSORCIO ASFALTO CANELOS
CONTRATISTA





F.B. FRATRES CONSTRUCCIONES Y SERVICIOS CIA. LTDA
FISCALIZACIÓN

GOBIERNO AUTÓNOMO DESCENTRALIZADO PROVINCIAL DE PASTAZA
DIRECCIÓN DE OBRAS PÚBLICAS
LIBRO DE OBRA

PROYECTO:	ASFALTADO DE LA VÍA CANELOS - LATASAS - CHALLUAYAKU, PARROQUIA CANELOS, CANTON PASTAZA, PROVINCIA DE PASTAZA"		
UBICACIÓN:	PARROQUIA CANELOS		
CONTRATISTA:	CONSORCIO ASFALTO CANELOS		
FISCALIZADOR:	F.B. FRATRES CONSTRUCCIONES Y SERVICIOS CIA. LTDA	HOJA N.-	45
FECHA DE REPORTE:	Día	17	Mes
			Septiembre
ESTADO DEL TIEMPO	MAÑANA		TARDE
D= DESPEJADO	N=NUBLADO	LLD=LLUVIA DEBIL	LLF=LLUVIA FUERTE
PERSONAL	EQUIPO		
SUPERINTENDENTE DE OBRA		APARATOS DE TOPOGRAFÍA	
RESIDENTE DE OBRA		HERRAMIENTA MANUAL	
INGENIERO AMBIENTAL		CONCRETERA 1 SACO	
INGENIERO EN SEGURIDAD		EXCAVADORA SOBRE ORUGAS	
TOPÓGRAFO		VOLQUETES	
CADENEROS		MOTONIVELADORA	
MAESTRO MAYOR		RODILLO VIBRATORIO LISO	
ALBAÑILES		TANQUERO - CAMIÓN CISTERNA	
OPERADOR		MIXER - HORMIGONERA	
AYUDANTE DE MAQUINARIA		TERMINADORA DE ASFALTO	
CHOFER		DISTRIBUIDOR DE ASFALTO	
PEÓN		RODILLO NEUMATICO	
OTROS		ESCOBA MECÁNICA	
		OTROS	
ACTIVIDADES REALIZADAS:			
- Día de descanso			
ESPACIO PARA FISCALIZACION:			
AUTORIZACIONES:			
OBSERVACIONES:			
 CONSORCIO ASFALTO CANELOS CONTRATISTA		 F.B. FRATRES CONSTRUCCIONES Y SERVICIOS CIA. LTDA FISCALIZACIÓN	

GOBIERNO AUTÓNOMO DESCENTRALIZADO PROVINCIAL DE PASTAZA
DIRECCIÓN DE OBRAS PÚBLICAS

LIBRO DE OBRA

PROYECTO:	ASFALTADO DE LA VÍA CANELOS - LATASAS - CHALLUAYAKU, PARROQUIA CANELOS, CANTON PASTAZA, PROVINCIA DE PASTAZA"				
UBICACIÓN:	PARROQUIA CANELOS				
CONTRATISTA:	CONSORCIO ASFALTO CANELOS				
FISCALIZADOR:	F.B. FRATRES CONSTRUCCIONES Y SERVICIOS CIA. LTDA			HOJA N.-	46
FECHA DE REPORTE:	Día	18	Mes	septiembre	Año 2022
ESTADO DEL TIEMPO	MAÑANA			TARDE	
D= DESPEJADO	N=NUBLADO	LLD=LLUVIA DEBIL		LLF=LLUVIA FUERTE	
PERSONAL			EQUIPO		
SUPERINTENDENTE DE OBRA		APARATOS DE TOPOGRAFÍA			
RESIDENTE DE OBRA		HERRAMIENTA MANUAL			
INGENIERO AMBIENTAL		CONCRETERA 1 SACO			
INGENIERO EN SEGURIDAD		EXCAVADORA SOBRE ORUGAS			
TOPÓGRAFO		VOLQUETES			
CADENEROS		MOTONIVELADORA			
MAESTRO MAYOR		RODILLO VIBRATORIO LISO			
ALBAÑILES		TANQUERO - CAMIÓN CISTERNA			
OPERADOR		MIXER - HORMIGONERA			
AYUDANTE DE MAQUINARIA		TERMINADORA DE ASFALTO			
CHOFER		DISTRIBUIDOR DE ASFALTO			
PEÓN		RODILLO NEUMATICO			
OTROS		ESCOBA MECÁNICA			
		OTROS			
ACTIVIDADES REALIZADAS:					
- Día de descanso					
ESPACIO PARA FISCALIZACION:					
AUTORIZACIONES:					
OBSERVACIONES:					
 CONSORCIO ASFALTO CANELOS CONTRATISTA			 F.B. FRATRES CONSTRUCCIONES Y SERVICIOS CIA. LTDA FISCALIZACIÓN		

GOBIERNO AUTÓNOMO DESCENTRALIZADO PROVINCIAL DE PASTAZA
DIRECCIÓN DE OBRAS PÚBLICAS

LIBRO DE OBRA

PROYECTO:	ASFALTADO DE LA VÍA CANELOS - LATASAS - CHALLUAYAKU, PARROQUIA CANELOS, CANTON PASTAZA, PROVINCIA DE PASTAZA"				
UBICACIÓN:	PARROQUIA CANELOS				
CONTRATISTA:	CONSORCIO ASFALTO CANELOS				
FISCALIZADOR:	F.B. FRATRES CONSTRUCCIONES Y SERVICIOS CIA. LTDA			HOJA N.-	47
FECHA DE REPORTE:	Día	19	Mes	Septiembre	Año 2022
ESTADO DEL TIEMPO	MAÑANA	0		TARDE	0
D= DESPEJADO	N=NUBLADO		LLD=LLUVIA DEBIL	LLF=LLUVIA FUERTE	
PERSONAL			EQUIPO		
SUPERINTENDENTE DE OBRA		1	APARATOS DE TOPOGRAFÍA		1
RESIDENTE DE OBRA		1	HERRAMIENTA MANUAL		1
INGENIERO AMBIENTAL			CONCRETERA 1 SACO		
INGENIERO EN SEGURIDAD		1	EXCAVADORA SOBRE ORUGAS		3
TOPÓGRAFO		1	VOLQUETES		8
CADENEROS		2	MOTONIVELADORA		
MAESTRO MAYOR			RODILLO VIBRATORIO LISO		1
ALBAÑILES			TANQUERO - CAMIÓN CISTERNA		
OPERADOR		3	MIXER - HORMIGONERA		
AYUDANTE DE MAQUINARIA		4	TERMINADORA DE ASFALTO		
CHOFER		8	DISTRIBUIDOR DE ASFALTO		
PEÓN		5	RODILLO NEUMATICO		
OTROS			ESCOBA MECÁNICA		
			OTROS		

ACTIVIDADES REALIZADAS:

- Replanteo y nivelación de vía
- Excavación sin clasificar
- Transporte, colocación y compactación de material pétreo de mejoramiento.
- Capacitación "Seguridad y Salud Ocupacional"

ESPACIO PARA FISCALIZACION:

AUTORIZACIONES:

OBSERVACIONES:

 CONSORCIO ASFALTO CANELOS
CONTRATISTA

 F.B. FRATRES CONSTRUCCIONES Y SERVICIOS CIA. LTDA
FISCALIZACIÓN

GOBIERNO AUTÓNOMO DESCENTRALIZADO PROVINCIAL DE PASTAZA
DIRECCIÓN DE OBRAS PÚBLICAS

LIBRO DE OBRA

PROYECTO:	ASFALTADO DE LA VÍA CANELOS - LATASAS - CHALLUAYAKU, PARROQUIA CANELOS, CANTON PASTAZA, PROVINCIA DE PASTAZA"				
UBICACIÓN:	PARROQUIA CANELOS				
CONTRATISTA:	CONSORCIO ASFALTO CANELOS				
FISCALIZADOR:	F.B. FRATRES CONSTRUCCIONES Y SERVICIOS CIA. LTDA			HOJA N.-	48
FECHA DE REPORTE:	Día	20	Mes	Septiembre	Año 2022
ESTADO DEL TIEMPO	MAÑANA	D		TARDE	D
D= DESPEJADO	N=NUBLADO		LLD=LLUVIA DEBIL	LLF=LLUVIA FUERTE	
PERSONAL			EQUIPO		
SUPERINTENDENTE DE OBRA	1		APARATOS DE TOPOGRAFÍA	1	
RESIDENTE DE OBRA	1		HERRAMIENTA MANUAL	1	
INGENIERO AMBIENTAL	1		CONCRETERA 1 SACO		
INGENIERO EN SEGURIDAD			EXCAVADORA SOBRE ORUGAS	2	
TOPÓGRAFO	1		VOLQUETES	5	
CADENEROS	2		MOTONIVELADORA		
MAESTRO MAYOR			RODILLO VIBRATORIO LISO	1	
ALBAÑILES			TANQUERO - CAMIÓN CISTERNA		
OPERADOR	2		MIXER - HORMIGONERA		
AYUDANTE DE MAQUINARIA	2		TERMINADORA DE ASFALTO		
CHOFER	5		DISTRIBUIDOR DE ASFALTO		
PEÓN	5		RODILLO NEUMATICO		
OTROS			ESCOBA MECÁNICA		
			OTROS		

ACTIVIDADES REALIZADAS:

- Replanteo y nivelación de vía
- Excavación sin clasificar
- Transporte, colocación y compactación de material pétreo de mejoramiento
- Recorrido del proyecto, contratista, administrador de contrato y fiscalización.

ESPACIO PARA FISCALIZACION:

AUTORIZACIONES:

OBSERVACIONES:

 CONSORCIO ASFALTO CANELOS
CONTRATISTA

 F.B. FRATRES CONSTRUCCIONES Y SERVICIOS CIA. LTDA
FISCALIZACIÓN

GOBIERNO AUTÓNOMO DESCENTRALIZADO PROVINCIAL DE PASTAZA
DIRECCIÓN DE OBRAS PÚBLICAS

LIBRO DE OBRA

PROYECTO:	ASFALTADO DE LA VÍA CANELOS - LATASAS - CHALLUAYAKU, PARROQUIA CANELOS, CANTON PASTAZA, PROVINCIA DE PASTAZA"				
UBICACIÓN:	PARROQUIA CANELOS				
CONTRATISTA:	CONSORCIO ASFALTO CANELOS				
FISCALIZADOR:	F.B. FRATRES CONSTRUCCIONES Y SERVICIOS CIA. LTDA			HOJA N.-	49
FECHA DE REPORTE:	Día	21	Mes	Septiembre	Año 2022
ESTADO DEL TIEMPO	MAÑANA	D		TARDE	N
D= DESPEJADO	N=NUBLADO		LLD=LLUVIA DEBIL	LLF=LLUVIA FUERTE	
PERSONAL			EQUIPO		
SUPERINTENDENTE DE OBRA		1	APARATOS DE TOPOGRAFÍA		1
RESIDENTE DE OBRA		1	HERRAMIENTA MANUAL		1
INGENIERO AMBIENTAL			CONCRETERA 1 SACO		
INGENIERO EN SEGURIDAD		1	EXCAVADORA SOBRE ORUGAS		2
TOPÓGRAFO		1	VOLQUETES		5
CADENEROS		2	MOTONIVELADORA		
MAESTRO MAYOR			RODILLO VIBRATORIO LISO		1
ALBAÑILES			TANQUERO - CAMIÓN CISTERNA		
OPERADOR		2	MIXER - HORMIGONERA		
AYUDANTE DE MAQUINARIA		2	TERMINADORA DE ASFALTO		
CHOFER		5	DISTRIBUIDOR DE ASFALTO		
PEÓN		5	RODILLO NEUMATICO		
OTROS			ESCOBA MECÁNICA		
			OTROS		

ACTIVIDADES REALIZADAS:

- Replanteo y nivelación de vía
- Excavación sin clasificar
- Transporte, colocación y compactación de material pétreo de mejoramiento
- Transporte de material de desabjo.

ESPACIO PARA FISCALIZACION:

AUTORIZACIONES:

OBSERVACIONES:

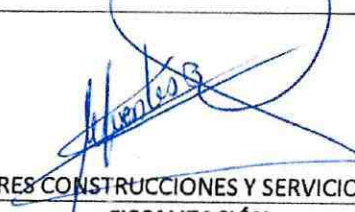
 CONSORCIO ASFALTO CANELOS CONTRATISTA	 F.B. FRATRES CONSTRUCCIONES Y SERVICIOS CIA. LTDA FISCALIZACIÓN
--	--

GOBIERNO AUTÓNOMO DESCENTRALIZADO PROVINCIAL DE PASTAZA
DIRECCIÓN DE OBRAS PÚBLICAS

LIBRO DE OBRA

PROYECTO:	ASFALTADO DE LA VÍA CANELOS - LATASAS - CHALLUAYAKU, PARROQUIA CANELOS, CANTON PASTAZA, PROVINCIA DE PASTAZA"				
UBICACIÓN:	PARROQUIA CANELOS				
CONTRATISTA:	CONSORCIO ASFALTO CANELOS				
FISCALIZADOR:	F.B. FRATRES CONSTRUCCIONES Y SERVICIOS CIA. LTDA			HOJA N.-	50
FECHA DE REPORTE:	Día	22	Mes	Septiembre	Año 2022
ESTADO DEL TIEMPO	MAÑANA	N		TARDE	LLD
D= DESPEJADO	N=NUBLADO		LLD=LLUVIA DEBIL		LLF=LLUVIA FUERTE
PERSONAL			EQUIPO		
SUPERINTENDENTE DE OBRA		1	APARATOS DE TOPOGRAFÍA		1
RESIDENTE DE OBRA		1	HERRAMIENTA MANUAL		1
INGENIERO AMBIENTAL		1	CONCRETERA 1 SACO		
INGENIERO EN SEGURIDAD			EXCAVADORA SOBRE ORUGAS		2
TOPÓGRAFO		1	VOLQUETES		5
CADENEROS		2	MOTONIVELADORA		
MAESTRO MAYOR			RODILLO VIBRATORIO LISO		1
ALBAÑILES			TANQUERO - CAMIÓN CISTERNA		
OPERADOR		2	MIXER - HORMIGONERA		
AYUDANTE DE MAQUINARIA		2	TERMINADORA DE ASFALTO		
CHOFER		5	DISTRIBUIDOR DE ASFALTO		
PEÓN		5	RODILLO NEUMATICO		
OTROS			ESCOBA MECÁNICA		
			OTROS		

ACTIVIDADES REALIZADAS:

- Replanteo y nivelación de vía
- Excavación sin clasificat
- Transporte, colocación y compactación de material pétreo de mejoramiento
- Transporte de material de desalajo.
- Se realiza el control de densidades en la Capa Subbase (Mecánica de Suelos).

ESPACIO PARA FISCALIZACION:

AUTORIZACIONES:

OBSERVACIONES:

 CONSORCIO ASFALTO CANELOS
CONTRATISTA

 F.B. FRATRES CONSTRUCCIONES Y SERVICIOS CIA. LTDA
FISCALIZACIÓN

GOBIERNO AUTÓNOMO DESCENTRALIZADO PROVINCIAL DE PASTAZA
DIRECCIÓN DE OBRAS PÚBLICAS

LIBRO DE OBRA

PROYECTO:	ASFALTADO DE LA VÍA CANELOS - LATASAS - CHALLUAYAKU, PARROQUIA CANELOS, CANTON PASTAZA, PROVINCIA DE PASTAZA"				
UBICACIÓN:	PARROQUIA CANELOS				
CONTRATISTA:	CONSORCIO ASFALTO CANELOS				
FISCALIZADOR:	F.B. FRATRES CONSTRUCCIONES Y SERVICIOS CIA. LTDA			HOJA N.-	51
FECHA DE REPORTE:	Día	23	Mes	Septiembre	Año 2022
ESTADO DEL TIEMPO	MAÑANA	LLD		TARDE	LLF
D= DESPEJADO	N=NUBLADO		LLD=LLUVIA DEBIL	LLF=LLUVIA FUERTE	
PERSONAL			EQUIPO		
SUPERINTENDENTE DE OBRA	1		APARATOS DE TOPOGRAFÍA	1	
RESIDENTE DE OBRA	1		HERRAMIENTA MANUAL	1	
INGENIERO AMBIENTAL	1		CONCRETERA 1 SACO		
INGENIERO EN SEGURIDAD			EXCAVADORA SOBRE ORUGAS	2	
TOPÓGRAFO	1		VOLQUETES	5	
CADENEROS	2		MOTONIVELADORA		
MAESTRO MAYOR			RODILLO VIBRATORIO LISO	1	
ALBAÑILES			TANQUERO - CAMIÓN CISTERNA		
OPERADOR	2		MIXER - HORMIGONERA		
AYUDANTE DE MAQUINARIA	2		TERMINADORA DE ASFALTO		
CHOFER	5		DISTRIBUIDOR DE ASFALTO		
PEÓN	5		RODILLO NEUMATICO		
OTROS			ESCOBA MECÁNICA		
			OTROS		

ACTIVIDADES REALIZADAS:

- Replanteo y nivelación de vía
- Excavación sin clasificar
- Transporte, colocación y compactación de material pétreo de mejoramiento

ESPACIO PARA FISCALIZACION:

Se cumple sin observaciones los trabajos realizados durante toda la semana.

AUTORIZACIONES:

OBSERVACIONES:

 CONSORCIO ASFALTO CANELOS
CONTRATISTA

 F.B. FRATRES CONSTRUCCIONES Y SERVICIOS CIA. LTDA
FISCALIZACIÓN

GOBIERNO AUTÓNOMO DESCENTRALIZADO PROVINCIAL DE PASTAZA
DIRECCIÓN DE OBRAS PÚBLICAS

LIBRO DE OBRA

PROYECTO:	ASFALTADO DE LA VÍA CANELOS - LATASAS - CHALLUAYAKU, PARROQUIA CANELOS, CANTON PASTAZA, PROVINCIA DE PASTAZA"			
UBICACIÓN:	PARROQUIA CANELOS			
CONTRATISTA:	CONSORCIO ASFALTO CANELOS			
FISCALIZADOR:	F.B. FRATRES CONSTRUCCIONES Y SERVICIOS CIA. LTDA	HOJA N.-	52	
FECHA DE REPORTE:	Día	24	Mes	Septiembre
	Año	2022		
ESTADO DEL TIEMPO	MAÑANA		TARDE	
D= DESPEJADO	N=NUBLADO	LLD=LLUVIA DEBIL	LLF=LLUVIA FUERTE	
PERSONAL	EQUIPO			
SUPERINTENDENTE DE OBRA		APARATOS DE TOPOGRAFÍA		
RESIDENTE DE OBRA		HERRAMIENTA MANUAL		
INGENIERO AMBIENTAL		CONCRETERA 1 SACO		
INGENIERO EN SEGURIDAD		EXCAVADORA SOBRE DRUGAS		
TOPÓGRAFO		VOLQUETES		
CADENEROS		MOTONIVELADORA		
MAESTRO MAYOR		RODILLO VIBRATORIO LISO		
ALBAÑILES		TANQUERO - CAMIÓN CISTERNA		
OPERADOR		MIXER - HORMIGONERA		
AYUDANTE DE MAQUINARIA		TERMINADORA DE ASFALTO		
CHOFER		DISTRIBUIDOR DE ASFALTO		
PEÓN		RODILLO NEUMATICO		
OTROS		ESCOBA MECÁNICA		
		OTROS		

ACTIVIDADES REALIZADAS:

- Día de descanso

ESPACIO PARA FISCALIZACION:

AUTORIZACIONES:

OBSERVACIONES:

 CONSORCIO ASFALTO CANELOS
CONTRATISTA

 F.B. FRATRES CONSTRUCCIONES Y SERVICIOS CIA. LTDA
FISCALIZACIÓN

GOBIERNO AUTÓNOMO DESCENTRALIZADO PROVINCIAL DE PASTAZA
DIRECCIÓN DE OBRAS PÚBLICAS

LIBRO DE OBRA

PROYECTO:	ASFALTADO DE LA VÍA CANELOS - LATASAS - CHALLUAYAKU, PARROQUIA CANELOS, CANTON PASTAZA, PROVINCIA DE PASTAZA"				
UBICACIÓN:	PARROQUIA CANELOS				
CONTRATISTA:	CONSORCIO ASFALTO CANELOS				
FISCALIZADOR:	F.B. FRATRES CONSTRUCCIONES Y SERVICIOS CIA. LTDA			HOJA N.-	<u>53</u>
FECHA DE REPORTE:	Día	<u>26</u>	Mes	<u>Septiembre</u>	Año
ESTADO DEL TIEMPO	MAÑANA			TARDE	
D= DESPEJADO	N=NUBLADO		LLD=LLUVIA DEBIL	LLF=LLUVIA FUERTE	
PERSONAL	EQUIPO				
SUPERINTENDENTE DE OBRA			APARATOS DE TOPOGRAFÍA		
RESIDENTE DE OBRA			HERRAMIENTA MANUAL		
INGENIERO AMBIENTAL			CONCRETERA 1 SACO		
INGENIERO EN SEGURIDAD			EXCAVADORA SOBRE ORUGAS		
TOPÓGRAFO			VOLQUETES		
CADENEROS			MOTONIVELADORA		
MAESTRO MAYOR			RODILLO VIBRATORIO LISO		
ALBAÑILES			TANQUERO - CAMIÓN CISTERNA		
OPERADOR			MIXER - HORMIGONERA		
AYUDANTE DE MAQUINARIA			TERMINADORA DE ASFALTO		
CHOFER			DISTRIBUIDOR DE ASFALTO		
PEÓN			RODILLO NEUMATICO		
OTROS			ESCOBA MECÁNICA		
			OTROS		

ACTIVIDADES REALIZADAS:

- Día de descanso

ESPACIO PARA FISCALIZACION:

AUTORIZACIONES:

OBSERVACIONES:

 CONSORCIO ASFALTO CANELOS
CONTRATISTA

 F.B. FRATRES CONSTRUCCIONES Y SERVICIOS CIA. LTDA
FISCALIZACIÓN

GOBIERNO AUTÓNOMO DESCENTRALIZADO PROVINCIAL DE PASTAZA
DIRECCIÓN DE OBRAS PÚBLICAS

LIBRO DE OBRA

PROYECTO:	ASFALTADO DE LA VÍA CANELOS - LATASAS - CHALLUAYAKU, PARROQUIA CANELOS, CANTON PASTAZA, PROVINCIA DE PASTAZA"					
UBICACIÓN:	PARROQUIA CANELOS					
CONTRATISTA:	CONSORCIO ASFALTO CANELOS					
FISCALIZADOR:	F.B. FRATRES CONSTRUCCIONES Y SERVICIOS CIA. LTDA				HOJA N.-	54
FECHA DE REPORTE:	Día	26	Mes	Septiembre	Año	2022
ESTADO DEL TIEMPO	MAÑANA	N			TARDE	D
D= DESPEJADO	N=NUBLADO		LLD=LLUVIA DEBIL		LLF=LLUVIA FUERTE	
PERSONAL			EQUIPO			
SUPERINTENDENTE DE OBRA	1		APARATOS DE TOPOGRAFÍA		1	
RESIDENTE DE OBRA	1		HERRAMIENTA MANUAL		1	
INGENIERO AMBIENTAL	1		CONCRETERA 1 SACO			
INGENIERO EN SEGURIDAD			EXCAVADORA SOBRE ORUGAS		2	
TOPOGRAFO	1		VOLQUETES		8	
CADENEROS	2		MOTONIVELADORA		1	
MAESTRO MAYOR			RODILLO VIBRATORIO LISO		1	
ALBAÑILES			TANQUERO - CAMIÓN CISTERNA		1	
OPERADOR	6		MIXER - HORMIGONERA			
AYUDANTE DE MAQUINARIA	4		TERMINADORA DE ASFALTO			
CHOFER	8		DISTRIBUIDOR DE ASFALTO			
PEÓN	5		RODILLO NEUMATICO		1	
OTROS			ESCOBA MECÁNICA			
			OTROS			

ACTIVIDADES REALIZADAS:

- Replanteo y nivelación de vía
- Transporte de material subbase 3
- Tendido y compactación de material subbase 3.

ESPACIO PARA FISCALIZACION:

AUTORIZACIONES:

OBSERVACIONES:

 CONSORCIO ASFALTO CANELOS
CONTRATISTA

 F.B. FRATRES CONSTRUCCIONES Y SERVICIOS CIA. LTDA
FISCALIZACIÓN

GOBIERNO AUTÓNOMO DESCENTRALIZADO PROVINCIAL DE PASTAZA
DIRECCIÓN DE OBRAS PÚBLICAS
LIBRO DE OBRA

PROYECTO:	ASFALTADO DE LA VÍA CANELOS - LATASAS - CHALLUAYAKU, PARROQUIA CANELOS, CANTON PASTAZA, PROVINCIA DE PASTAZA"					
UBICACIÓN:	PARROQUIA CANELOS					
CONTRATISTA:	CONSORCIO ASFALTO CANELOS					
FISCALIZADOR:	F.B. FRATRES CONSTRUCCIONES Y SERVICIOS CIA. LTDA				HOJA N.-	88
FECHA DE REPORTE:	Día	27	Mes	Septiembre	Año	2022
ESTADO DEL TIEMPO	MAÑANA	N			TARDE	D
D= DESPEJADO	N=NUBLADO		LLD=LLUVIA DEBIL		LLF=LLUVIA FUERTE	
PERSONAL			EQUIPO			
SUPERINTENDENTE DE OBRA	1		APARATOS DE TOPOGRAFÍA		1	
RESIDENTE DE OBRA	1		HERRAMIENTA MANUAL		1	
INGENIERO AMBIENTAL	1		CONCRETERA 1 SACO			
INGENIERO EN SEGURIDAD	1		EXCAVADORA SOBRE ORUGAS		2	
TOPÓGRAFO	1		VOLQUETES		5	
CADENEROS	2		MOTONIVELADORA		1	
MAESTRO MAYOR			RODILLO VIBRATORIO LISO		1	
ALBAÑILES			TANQUERO - CAMIÓN CISTERNA		1	
OPERADOR	2		MIXER - HORMIGONERA			
AYUDANTE DE MAQUINARIA	2		TERMINADORA DE ASFALTO			
CHOFER	5		DISTRIBUIDOR DE ASFALTO			
PEÓN	5		RODILLO NEUMATICO		1	
OTROS			ESCOBA MECÁNICA			
			OTROS		1	

ACTIVIDADES REALIZADAS:

- Replanteo y nivelación de vía.
- Se transporta material de subbase 3
- Se realiza el tendido y compactación de material subbase 3

ESPACIO PARA FISCALIZACION:
AUTORIZACIONES:
OBSERVACIONES:

 CONSORCIO ASFALTO CANELOS
CONTRATISTA

 F.B. FRATRES CONSTRUCCIONES Y SERVICIOS CIA. LTDA
FISCALIZACIÓN



GOBIERNO AUTÓNOMO DESCENTRALIZADO PROVINCIAL DE PASTAZA
DIRECCIÓN DE OBRAS PÚBLICAS

LIBRO DE OBRA

PROYECTO:	ASFALTADO DE LA VÍA CANELOS - LATASAS - CHALLUAYAKU, PARROQUIA CANELOS, CANTON PASTAZA, PROVINCIA DE PASTAZA"					
UBICACIÓN:	PARROQUIA CANELOS					
CONTRATISTA:	CONSORCIO ASFALTO CANELOS					
FISCALIZADOR:	F.B. FRATRES CONSTRUCCIONES Y SERVICIOS CIA. LTDA				HOJA N.-	56
FECHA DE REPORTE:	Día	28	Mes	Septiembre	Año	2022
ESTADO DEL TIEMPO	MAÑANA	D			TARDE	N
D= DESPEJADO	N=NUBLADO		LLD=LLUVIA DEBIL		LLF=LLUVIA FUERTE	
PERSONAL			EQUIPO			
SUPERINTENDENTE DE OBRA	1		APARATOS DE TOPOGRAFÍA		1	
RESIDENTE DE OBRA	1		HERRAMIENTA MANUAL		1	
INGENIERO AMBIENTAL	1		CONCRETERA 1 SACO			
INGENIERO EN SEGURIDAD			EXCAVADORA SOBRE ORUGAS		2	
TOPÓGRAFO	1		VOLQUETES		8	
CADENEROS	2		MOTONIVELADORA		1	
MAESTRO MAYOR			RODILLO VIBRATORIO LISO		1	
ALBAÑILES			TANQUERO - CAMIÓN CISTERNA		1	
OPERADOR	2		MIXER - HORMIGONERA			
AYUDANTE DE MAQUINARIA	2		TERMINADORA DE ASFALTO			
CHOFER	8		DISTRIBUIDOR DE ASFALTO			
PEÓN	5		RODILLO NEUMATICO		1	
OTROS			ESCOBA MECÁNICA			
			OTROS		1	

ACTIVIDADES REALIZADAS:

- Replanteo y nivelación
- Transporte de material subbase 3
- Tendido y compactación de material subbase 3

ESPACIO PARA FISCALIZACION:

AUTORIZACIONES:

OBSERVACIONES:

 CONSORCIO ASFALTO CANELOS
CONTRATISTA

 F.B. FRATRES CONSTRUCCIONES Y SERVICIOS CIA. LTDA
FISCALIZACIÓN

GOBIERNO AUTÓNOMO DESCENTRALIZADO PROVINCIAL DE PASTAZA
DIRECCIÓN DE OBRAS PÚBLICAS

LIBRO DE OBRA

PROYECTO:	ASFALTADO DE LA VÍA CANELOS - LATASAS - CHALLUAYAKU, PARROQUIA CANELOS, CANTON PASTAZA, PROVINCIA DE PASTAZA"					
UBICACIÓN:	PARROQUIA CANELOS					
CONTRATISTA:	CONSORCIO ASFALTO CANELOS					
FISCALIZADOR:	F.B. FRATRES CONSTRUCCIONES Y SERVICIOS CIA. LTDA				HOJA N.-	57
FECHA DE REPORTE:	Día	29	Mes	Septiembre	Año	2022
ESTADO DEL TIEMPO	MAÑANA	N			TARDE	N
D= DESPEJADO	N=NUBLADO		LLD=LLUVIA DEBIL		LLF=LLUVIA FUERTE	
PERSONAL			EQUIPO			
SUPERINTENDENTE DE OBRA		1		APARATOS DE TOPOGRAFÍA		1
RESIDENTE DE OBRA		1		HERRAMIENTA MANUAL		1
INGENIERO AMBIENTAL		1		CONCRETERA 1 SACO		
INGENIERO EN SEGURIDAD		1		EXCAVADORA SOBRE ORUGAS		2
TOPOGRAFO		1		VOLQUETES		8
CADENEROS		2		MOTONIVELADORA		1
MAESTRO MAYOR				RODILLO VIBRATORIO LISO		1
ALBAÑILES				TANQUERO - CAMIÓN CISTERNA		1
OPERADOR		6		MIXER - HORMIGONERA		
AYUDANTE DE MAQUINARIA		4		TERMINADORA DE ASFALTO		
CHOFER		8		DISTRIBUIDOR DE ASFALTO		
PEÓN		5		RODILLO NEUMATICO		1
OTROS				ESCOBA MECÁNICA		
				OTROS		

ACTIVIDADES REALIZADAS.

- Replanteo y nivelación de la vía
- Transporte de material subbase 3
- Tendido y compactación de material subbase 3

ESPACIO PARA FISCALIZACION:

AUTORIZACIONES:

OBSERVACIONES:

 CONSORCIO ASFALTO CANELOS
CONTRATISTA

 F.B. FRATRES CONSTRUCCIONES Y SERVICIOS CIA. LTDA
FISCALIZACIÓN

GOBIERNO AUTÓNOMO DESCENTRALIZADO PROVINCIAL DE PASTAZA
DIRECCIÓN DE OBRAS PÚBLICAS

LIBRO DE OBRA

PROYECTO:	ASFALTADO DE LA VÍA CANELOS - LATASAS - CHALLUAYAKU, PARROQUIA CANELOS, CANTON PASTAZA, PROVINCIA DE PASTAZA"				
UBICACIÓN:	PARROQUIA CANELOS				
CONTRATISTA:	CONSORCIO ASFALTO CANELOS				
FISCALIZADOR:	F.B. FRATRES CONSTRUCCIONES Y SERVICIOS CIA. LTDA			HOJA N.-	58
FECHA DE REPORTE:	Día	30	Mes	Septiembre	Año 2022
ESTADO DEL TIEMPO	MAÑANA	D		TARDE	N
D= DESPEJADO	N=NUBLADO		LLD=LLUVIA DEBIL	LLF=LLUVIA FUERTE	
PERSONAL	EQUIPO				
SUPERINTENDENTE DE OBRA	1		APARATOS DE TOPOGRAFÍA	1	
RESIDENTE DE OBRA	1		HERRAMIENTA MANUAL	1	
INGENIERO AMBIENTAL	1		CONCRETERA 1 SACO		
INGENIERO EN SEGURIDAD			EXCAVADORA SOBRE ORUGAS	2	
TOPOGRAFO	1		VOLQUETES	8	
CADENEROS	2		MOTONIVELADORA	1	
MAESTRO MAYOR			RODILLO VIBRATORIO LISO	1	
ALBAÑILES			TANQUERO - CAMIÓN CISTERNA	1	
OPERADOR	6		MIXER - HORMIGONERA		
AYUDANTE DE MAQUINARIA	4		TERMINADORA DE ASFALTO		
CHOFER	8		DISTRIBUIDOR DE ASFALTO		
PEÓN	5		RODILLO NEUMATICO	1	
OTROS			ESCOBA MECÁNICA		
			OTROS		

ACTIVIDADES REALIZADAS.

- Replanteo y nivelación de la vía
- Transporte de material subbase 3
- Tendido y compactación de material subbase 3.

ESPACIO PARA FISCALIZACION:

Se cumple sin observaciones los trabajos realizados durante la semana.

AUTORIZACIONES:

OBSERVACIONES:



CONSORCIO ASFALTO CANELOS
CONTRATISTA



F.B. FRATRES CONSTRUCCIONES Y SERVICIOS CIA. LTDA
FISCALIZACIÓN

CONSORCIO ASFALTO CANELOS

INSTITUCION: GOBIERNO AUTONOMO DESCENTRALIZADO PROVINCIAL DE PASTAZA
 PROYECTO: ASFALTO DE LA VÍA CANELOS - LATASAS - CHALLUYAYAKU, PARROQUIA CANELOS, CANTON PASTAZA, PROVINCIA DE PASTAZA
 UBICACION: PARROQUIA CANELOS, CANTON PASTAZA, PROVINCIA DE PASTAZA

No.	Rubro / Descripción	Unidad	Cantidad	Precio unitario	Precio global	PERIODO (MESES/ SEMANAS)																								
						1 MES				2 MES				3 MES				4 MES				5 MES				6 MES				
						1	2	3	4	5	6	7	8	9	10	11	12	13	14	15	16	17	18	19	20	21	22	23	24	
1	REPLANTEO Y NIVELACION A NIVEL DE ASFALTO	MM	5.00	671.22	3,356.10																									
2	EXCAVACION SIN CLASIFICACION (M3 DE TIERRA)	M³	16,377.48	1.00	16,377.48					5,650.99																				
3	EXCAVACION PARA CUNETAS Y ENCAUZAMIENTO	M³	2,438.00	4.04	9,849.52					2,462.38				2,462.38																
4	LIMPIEZA DE DERRUMBES	M³	1,637.74	1.78	2,915.18					2,186.3629				728.7943																
5	HORMIGON PARA CUNETAS (FC=180 KG/CM³)	M³	262.40	194.78	51,110.27																									
6	MATERIAL PETREO DE MEJORAMIENTO (MINADA, CARGADA Y REGADA)	M³	15,257.72	3.10	47,298.93					4,729.8932				9,459.7864				14,239.53171				19,674.63048				26,332.84024				
7	MATERIAL DE SUBBASE CLASE 3 (MINADA, CARGADA, REGADA)	M³	8,655.62	10.97	94,930.21					1,888.04228				23,732.55285				28,479.06842				9,493.02114								
8	MATERIAL DE BASE GRANULAR DE AGREGADOS (MINADA, CARGADA, REGADA)	M³	5,156.68	12.62	65,582.10					409.435				409.435				1,627.74				409.435				409.435				
9	TRANSPORTE MATERIAL DE DESALOJO	M³	1,637.74	1.00	1,637.74					1,038.5584				2,197.11168				3,256.66752				2,197.11168				2,197.11168				
10	TRANSPORTE MATERIAL PETREO DE MEJORAMIENTO	M³-KM	45,773.16	0.24	10,985.56					3,946.830704				3,662.28638				4,418.74066				14,729.16582								
11	TRANSPORTE DE MATERIAL DE SUBBASE CLASE 3	M³-KM	613,714.73	0.24	147,291.54																									
12	TRANSPORTE DE MATERIAL DE BASE GRANULAR DE AGREGADOS	M³-KM	388,548.54	0.24	93,245.65																									
13	ASFALTO RC-250 PARA IMPRIMACION	LT	46,200.00	0.81	37,422.00																									
14	C. RODADURA HORMIGON ASF. MEZCLADO EN PLANTA, E=2"	M2	33,000.00	9.53	314,490.00																									
15	SERIALIZACION	M	14,000.00	0.28	3,920.00																									
16	MARCAS EN PAVIMENTO	U	1,250.00	5.43	6,787.50																									
17	MARCAS SOBRE SALIDAS DE PAVIMENTO (UNIDIRECCIONALES Y BIDIRECCIONALES)	U	1.00	328.81	328.81																									
18	PANICARTA INFORMATIVA DE LA OBRA (LETREO) CON ESTRUCTURA	U	5.00	278.59	1,392.95					1,392.95																				
19	SENALES ECOLOGICAS (2.44X1.22)M2	U	5.00	278.59	1,392.95																									
20	SENALES INFORMATIVAS (2.44X1.22)M2	U	5.00	118.09	590.45																									
21	SENALES REGLAMENTARIAS (0.75 X 0.75)M2	U	5.00	118.09	590.45																									
22	SENALES PREVENTIVAS (0.75 X 0.75) M2	U	2.00	69.58	139.16																									
23	SENALES INFORMATIVAS Y REGLAMENTARIAS (0.60MX0.80M) MÓVILES	U	2.00	143.73	287.46																									
24	SENALES PREVENTIVAS TIPO BARRERA (1.22MX0.80M) MÓVILES	U	2.00	15.35	30.70																									
25	MEDIDAS AMBIENTALES	U	2.00	137.33	274.66					54.832				54.832				41.199				41.199				41.199				
26	CONTENEDORES METALICOS DE 55 GALONES	M	500.00	0.27	135.00																									
27	KIT ANTIDERRAMES	U	5.00	19.13	95.65																									
28	CINTA PELIGRO COLORES INTENSOS (MAT. POLIETILENO)	U	4.00	24.98	99.92					17.99				16.99				16.99				16.99				16.99				
29	SIC CONO DE SEGURIDAD CON PROTECCION UV, 71CM INGLY CINTA REFLECTIVA	U	1.00	103.15	103.15					20.63				20.63				20.63				20.63				20.63				
30	SUMINISTRO DE PALETA DE ALTO Y SIGA	U	1.00	103.15	103.15					20.63				20.63				20.63				20.63				20.63				
31	CAPACITACION SOBRE PRESERVACION DE RECURSOS NATURALES (DE 2 A 3 HORAS)	U	1.00	103.15	103.15					103.15																				
					TOTAL:	908,072.39																								
					INVERSION MENSUAL	74,123.96	82,477.11	202,745.15	260,354.26	253,804.23	34,567.78																			
					AVANCE PARCIAL EN %	8.16%	9.08%	22.32%	28.67%	27.95%	3.80%																			
					INVERSION ACUMULADA	74,123.96	156,600.98	359,346.12	619,700.39	873,504.61	908,072.39																			
					AVANCE ACUMULADO EN %	8.16%	17.24%	39.57%	68.24%	96.19%	100.00%																			

SON: NOVEIENTOS OCHO MIL SETENTA Y DOS DOLARES, 39/100

PLAZO TOTAL: 6 MESES
 Firmado electrónicamente por:
JONATHAN ISRAEL NARVAEZ MACHADO



ELABORADO
 ING. JONATHAN NARVAEZ



**“ASFALTADO DE LA VÍA CANELOS - LATASAS - CHALLUAYAKU, PARROQUIA CANELOS,
CANTON PASTAZA, PROVINCIA DE PASTAZA”**

ENSAYOS



INFORME DE RESULTADOS DE MECANICA DE SUELOS

PROYECTO: ASFALTADO DE LA VIA CANELOS –
LATASAS – CHALLUAYAKU,
PARROQUIA CANELOS, CANTON
PASTAZA, PROVINCIA DE PASTAZA
(CONTROL DE DENSIDADES EN CAPA
DE RELLENO DESDE 0+000 HASTA
5+000)

UBICACIÓN: PARROQUIA CANELOS – CANTON
PASTAZA

PARA: CONSORCIO “ASFALTO CANELOS”

FECHA: 31-08-2022

UBICACION DE LOS SONDEOS
FORMULARIO DE ENSAYOS
RESUMEN FOTOGRAFICO

ANEXO 1
ANEXO 2
ANEXO 3



Iván González Rubiá Gálvez
INGENIERO CIVIL M.Sc.
R.P. 16-01-12273

ANEXO N° 1

UBICACIÓN DE LOS SONDEOS

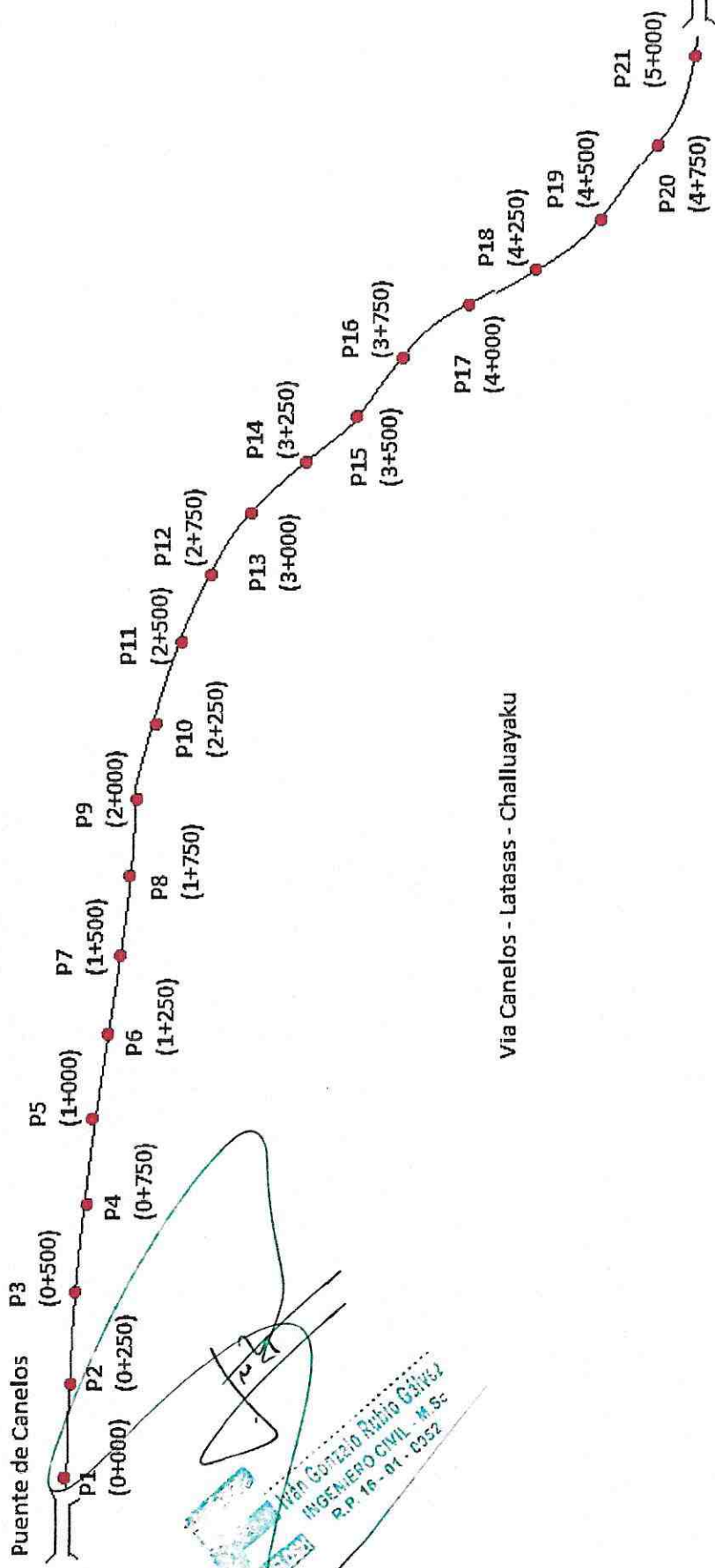

Ivan Gonzalo Robio Gálvez
INGENIERO CIVIL N.º 52
P.º 14 11 2011



ECUASUELOS21

Juan Gutierrez Rubio Galvez
INGENIERO CIVIL - M.Sc.
R.P. 16-01-0392

ANEXO N° 2

FORMULARIO DE ENSAYOS

[Handwritten signature]

[Professional stamp]
Iván González Roldán
INGENIERO CIVIL - M.S.
R.P. 16-01-0322



IVAN RUBIO GALVEZ PROYECTO : ASFALTADO VIA CANELOS - LATASAS - CHALLUAYAKU
 INGENIERO CIVIL - M. Sc. OBRA : CAPA DE RELLENO
 LOCALIZ. : PARROQUIA CANELOS - CANTON PASTAZA
 PERF. N° : -1-
 MUESTRA : -1- PROFUND: > 0.20 m
 TELFS.: 2286-600, 097287-511 FECHA : 31-08-2022 OPERADOR : IR

INEN **COMPACTACION** ASTM D 1557

Proctor	Método	Masa del martillo (kg)	Altura de caída (cm)	Número de capas	Golpes / capa
Modificado	C	4,54	46	3	25

DATOS DEL MOLDE

Diámetro (cm)	Volumen (cm ³)	Peso (g)
10,12	942	4250

PREPARACION DE LA MUESTRA

Masa inicial seca (g)	Humedad inicial (g)	Masa inicial húmeda (g)	Masa de la bandeja (g)	Masa de la band. suelo hume. (g)
-----	-----	2500	198	2698

PRUEBA No.	1	2	3	4	5
------------	---	---	---	---	---

DATOS PARA LA CURVA

Masa Molde + Suelo húmedo (g)	6312	6345	6360	6350	
Masa de suelo húmedo (g)	2062	2095	2110	2100	
Densidad húmeda (g/cm ³)	2,19	2,224	2,240	2,229	

CONTENIDOS DE HUMEDAD

Recipiente No.	1	1	2	2	3	3	4	4
Masa del recipiente (g)	7,01	7,01	7,00	7,00	7,09	7,09	7,05	7,05
Masa Recip. + Suelo húmedo (g)	211,34	211,34	211,56	211,56	211,21	211,21	211,78	211,78
Masa Recip. + Suelo seco (g)	200,04	200,04	199,23	199,23	197,67	197,67	197,00	197,00
Contenido de agua (%)	5,85	5,85	6,41	6,41	7,10	7,10	7,78	7,78
Cont. de agua promedio (%)	5,85		6,41		7,10		7,78	

Densidad seca (g/cm ³)	2,068	2,090	2,091	2,068	
------------------------------------	-------	-------	-------	-------	--

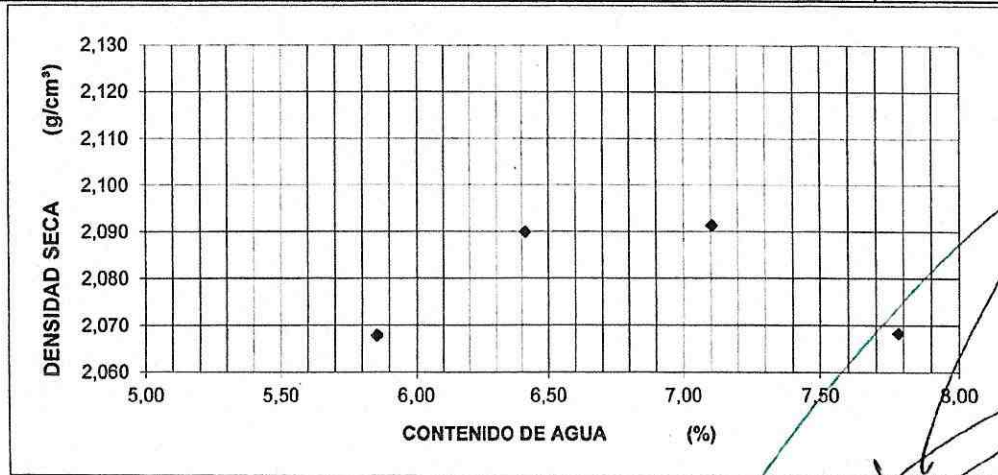

RESULTADOS

DENSIDAD SECA MAXIMA=	2,095 g/cm ³
CONT. DE AGUA OPTIMO =	6,75 %

(Handwritten signature and blue official stamp of Ivan Galvez Rubio Civil Engineer)

Suelos

Servicios y Aplicaciones para la Construcción

Ing. Iván Rubio G. M. Sc.

ENSAYO DENSIDAD DE CAMPO DENSIMETRO NUCLEAR

ASTM D-2922
ASTM D-2950
PROYECTO : ASFALTADO VIA CANELOS - LATASAS - CHALLUAYAKU
UBICACIÓN: PARROQUIA CANELOS - CANTON PASTAZA
FECHA: 31-08-2022
EQUIPO : Troxler 3411-B
SOLICITADO POR: CONSORCIO "ASFALTO CANELOS"
FACTOR CORRECCION HUMEDAD M-BIAS: 0 gr/cm3

PRUEBA #	1	2	3	4	5
UBICACIÓN PUNTO	0+000	0+250	0+500	0+750	1+000
PUNTO	1	2	3	4	5
NIVEL	Relleno	Relleno	Relleno	Relleno	Relleno
PROFUNDIDAD PRUEBA (cm)	10	10	10	10	10
ESPESOR DE LA CAPA (cm)	> 20	> 20	> 20	> 20	> 20
DENSIDAD HUMEDAD (gr/cm3)	2,234	2,229	2,238	2,256	2,215
DENSID HUMEDA CORR (gr/cm3)	2,234	2,229	2,238	2,256	2,215
DENSIDAD SECA (gr/cm3)	2,098	2,101	2,105	2,101	2,108
% HUMEDAD	6,48	6,09	6,32	7,38	5,08
MUESTRA PROCTOR #	1	1	1	1	1
DENSIDAD MAX. STD. (gr/cm3)					
DENSIDAD MAX. MOD. (gr/cm3)	2,095	2,095	2,095	2,095	2,095
HUMEDAD OPTIMA (%)	6,75	6,75	6,75	6,75	6,75
% DE COMPACTACION	100,1	100,3	100,5	100,3	100,6

% COMPACTACIÓN ESPECIFICADA:

OBSERVACIONES:

REALIZADO POR:
Lab. Paul Buenaño

APROBADO POR:
Ing. Iván Rubio G., M. Sc.

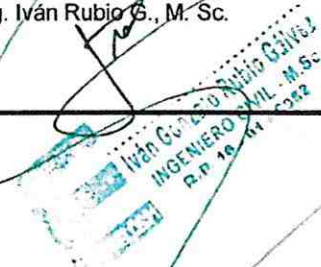

Suelos

Servicios y Aplicaciones para la Construcción

Ing. Iván Rubio G. M. Sc.

ENSAYO DENSIDAD DE CAMPO DENSIMETRO NUCLEAR

ASTM D-2922
ASTM D-2950
PROYECTO : ASFALTADO VIA CANELOS - LATASAS - CHALLUAYAKU
UBICACIÓN: PARROQUIA CANELOS - CANTON PASTAZA
FECHA: 31-08-2022
EQUIPO : Troxler 3411-B
SOLICITADO POR: CONSORCIO "ASFALTO CANELOS"
FACTOR CORRECCION HUMEDAD M-BIAS: 0 gr/cm3

PRUEBA #	6	7	8	9	10
UBICACIÓN PUNTO	1+250	1+500	1+750	2+000	2+250
PUNTO	6	7	8	9	10
NIVEL	Relleno	Relleno	Relleno	Relleno	Relleno
PROFUNDIDAD PRUEBA (cm)	10	10	10	10	10
ESPELOR DE LA CAPA (cm)	> 20	> 20	> 20	> 20	> 20
DENSIDAD HUMEDAD (gr/cm3)	2,244	2,231	2,256	2,267	2,252
DENSID.HUMEDA CORR.(gr/cm3)	2,244	2,231	2,256	2,267	2,252
DENSIDAD SECA (gr/cm3)	2,108	2,112	2,115	2,08	2,004
% HUMEDAD	6,45	5,63	6,67	8,99	12,38
MUESTRA PROCTOR #	1	1	1	1	1
DENSIDAD MAX. STD. (gr/cm3)					
DENSIDAD MAX. MOD. (gr/cm3)	2,077	2,077	2,077	2,077	2,077
HUMEDAD OPTIMA (%)	9,20	9,20	9,20	9,20	9,20
% DE COMPACTACION	101,5	101,7	101,8	100,1	96,5

% COMPACTACIÓN ESPECIFICADA:

OBSERVACIONES:

REALIZADO POR:
Lab. Paul Buenaño

APROBADO POR:
Ing. Iván Rubio G. M. Sc.



Suelos

Servicios y Aplicaciones para la Construcción

Ing. Iván Rubio G. M. Sc.

ENSAYO DENSIDAD DE CAMPO DENSIMETRO NUCLEAR

ASTM D-2922

ASTM D-2950

PROYECTO :

ASFALTADO VIA CANELOS - LATASAS - CHALLUAYAKU

UBICACIÓN:

PARROQUIA CANELOS - CANTON PASTAZA

FECHA:

31-08-2022

EQUIPO :

Troxler 3411-B

SOLICITADO POR:

CONSORCIO "ASFALTO CANELOS"

FACTOR CORRECCION HUMEDAD M-BIAS:

0 gr/cm³

PRUEBA #	11	12	13	14	15
UBICACIÓN PUNTO					
	2+500	2+750	3+000	3+250	3+500
PUNTO	11	12	13	14	15
NIVEL	Relleno	Relleno	Relleno	Relleno	Relleno
PROFUNDIDAD PRUEBA (cm)	10	10	10	10	10
ESPESOR DE LA CAPA (cm)	> 20	> 20	> 20	> 20	> 20
DENSIDAD HUMEDAD (gr/cm ³)	2,238	2,245	2,269	2,271	2,251
DENSID.HUMEDA CORR.(gr/cm ³)	2,238	2,245	2,269	2,271	2,251
DENSIDAD SECA (gr/cm ³)	2,109	2,118	2,122	2,105	2,098
% HUMEDAD	6,12	6,00	6,93	7,89	7,29
MUESTRA PROCTOR #	1	1	1	1	1
DENSIDAD MAX. STD. (gr/cm ³)					
DENSIDAD MAX. MOD. (gr/cm ³)	2,077	2,077	2,077	2,077	2,077
HUMEDAD OPTIMA (%)	9,20	9,20	9,20	9,20	9,20
% DE COMPACTACION	101,5	102,0	102,2	101,3	101,0

% COMPACTACIÓN ESPECIFICADA:

OBSERVACIONES:

REALIZADO POR:
Lab. Paúl Buenaño

APROBADO POR:
Ing. Iván Rubio G., M. Sc.

Iván Rubio G. M. Sc.
INGENIERO CIVIL M. Sc.
1976-10-04 - 1977

Suelos

Servicios y Aplicaciones para la Construcción

Ing. Iván Rubio G. M. Sc.

ENSAYO DENSIDAD DE CAMPO DENSIMETRO NUCLEAR

ASTM D-2922
ASTM D-2950
PROYECTO : ASFALTADO VIA CANELOS - LATASAS - CHALLUAYAKU
UBICACIÓN: PARROQUIA CANELOS - CANTON PASTAZA
FECHA: 31-08-2022
EQUIPO : Troxler 3411-B
SOLICITADO POR: CONSORCIO "ASFALTO CANELOS"
FACTOR CORRECCION HUMEDAD M-BIAS: 0 gr/cm3

PRUEBA #	16	17	18	19	20
UBICACIÓN PUNTO	3+750	4+000	4+250	4+500	4+750
PUNTO	16	17	18	19	20
NIVEL	Relleno	Relleno	Relleno	Relleno	Relleno
PROFUNDIDAD PRUEBA (cm)	10	10	10	10	10
ESPESOR DE LA CAPA (cm)	> 20	> 20	> 20	> 20	> 20
DENSIDAD HUMEDAD (gr/cm3)	2,267	2,251	2,24	2,264	2,281
DENSID.HUMEDA CORR.(gr/cm3)	2,267	2,251	2,24	2,264	2,281
DENSIDAD SECA (gr/cm3)	2,090	1,981	1,99	2,108	2,117
% HUMEDAD	8,47	13,63	12,56	7,40	7,75
MUESTRA PROCTOR #	1	1	1	1	1
DENSIDAD MAX. STD. (gr/cm3)					
DENSIDAD MAX. MOD. (gr/cm3)	2,077	2,077	2,077	2,077	2,077
HUMEDAD OPTIMA (%)	9,20	9,20	9,20	9,20	9,20
% DE COMPACTACION	100,6	95,4	95,8	101,5	101,9

% COMPACTACIÓN ESPECIFICADA:

OBSERVACIONES:

REALIZADO POR:
Lab. Paúl Buenaño

APROBADO POR:
Ing. Iván Rubio G., M. Sc.

Suelos

Servicios y Aplicaciones para la Construcción

Ing. Iván Rubio G. M. Sc.

ENSAYO DENSIDAD DE CAMPO DENSIMETRO NUCLEAR

ASTM D-2922
ASTM D-2950
PROYECTO : ASFALTADO VIA CANELOS - LATASAS - CHALLUAYAKU
UBICACIÓN: PARROQUIA CANELOS - CANTON PASTAZA
FECHA: 31-08-2022
EQUIPO : Troxler 3411-B
SOLICITADO POR: CONSORCIO "ASFALTO CANELOS"
FACTOR CORRECCION HUMEDAD M-BIAS: 0 gr/cm3

PRUEBA #	21				
UBICACIÓN PUNTO	5+000				
PUNTO	21				
NIVEL	Relleno				
PROFUNDIDAD PRUEBA (cm)	10				
ESPESOR DE LA CAPA (cm)	> 20				
DENSIDAD HUMEDAD (gr/cm3)	2,256				
DENSID.HUMEDA CORR (gr/cm3)	2,256				
DENSIDAD SECA (gr/cm3)	2,073				
% HUMEDAD	8,83				
MUESTRA PROCTOR #	1				
DENSIDAD MAX. STD. (gr/cm3)					
DENSIDAD MAX. MOD (gr/cm3)	2,077				
HUMEDAD OPTIMA (%)	9,20				
% DE COMPACTACION	99,8				

% COMPACTACIÓN ESPECIFICADA:

OBSERVACIONES:

REALIZADO POR:
Lab. Paúl Buenaño

APROBADO POR:
Ing. Iván Rubio G., M. Sc.

ANEXO N° 3

RESUMEN FOTOGRAFICO

[Handwritten signature]
Iván G. ...
INGENIERO CIVIL M.S.
R.P. 18-01-000



[Handwritten signature]
INGENIERO CIVIL
M. R.

ECUASUELOS21

HORMIGONES - SUELOS - ASFALTOS - INYECCIONES - ANCLAJES



[Handwritten signature]
INGENIERO CIVIL M.Sc.
P. 16.16 - 0162

QUITO
Diego de Chávez 0e9-105 y Juan López de Velasco
Telfs.: C 0997 287 511 / M 0998 217 909 / (02) 2615 545

PUYO
Francisco de Orellana No. 586 y Gral. Villamil
Telfs.: C 0997 287 511 / M 0998 217 909 / (03) 2889 706

e-mail: ecuasuelos21@cablemodem.com.ec

ECUASUELOS21

HORMIGONES - SUELOS - ASFALTOS - INYECCIONES - ANCLAJES



[Handwritten Signature]
INGENIERO CIVIL M.Sc.
INSTRUMENTADO
16-01-0382

INFORME DE RESULTADOS DE MECANICA DE SUELOS

PROYECTO: ASFALTADO DE LA VIA CANELOS –
LATASAS – CHALLUAYAKU,
PARROQUIA CANELOS, CANTON
PASTAZA, PROVINCIA DE PASTAZA
(CONTROL DE DENSIDADES EN CAPA
DE SUB-BASE DESDE 0+000 HASTA
1+000)

UBICACIÓN: PARROQUIA CANELOS – CANTON
PASTAZA

PARA: CONSORCIO “ASFALTO CANELOS”

FECHA: 30-09-2022

UBICACION DE LOS SONDEOS
FORMULARIO DE ENSAYOS
RESUMEN FOTOGRAFICO

ANEXO 1

ANEXO 2

ANEXO 3

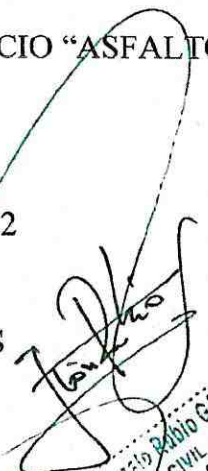
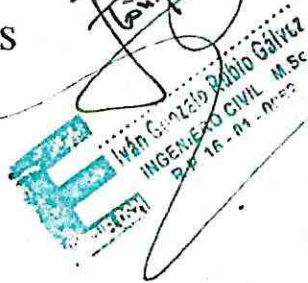

Iván González Galvez
INGENIERO CIVIL M.Sc.
No. 16-04-0007

ANEXO N° 1

UBICACIÓN DE LOS SONDEOS



 Ivan Gonzalez Rubio Galvez
INGENIERO CIVIL M.Sc.
R.P. 16 - 01 - 0052

ECUASUELOS21

HORMIGONES - SUELOS - ASFALTOS - INYECCIONES - ANCLAJES

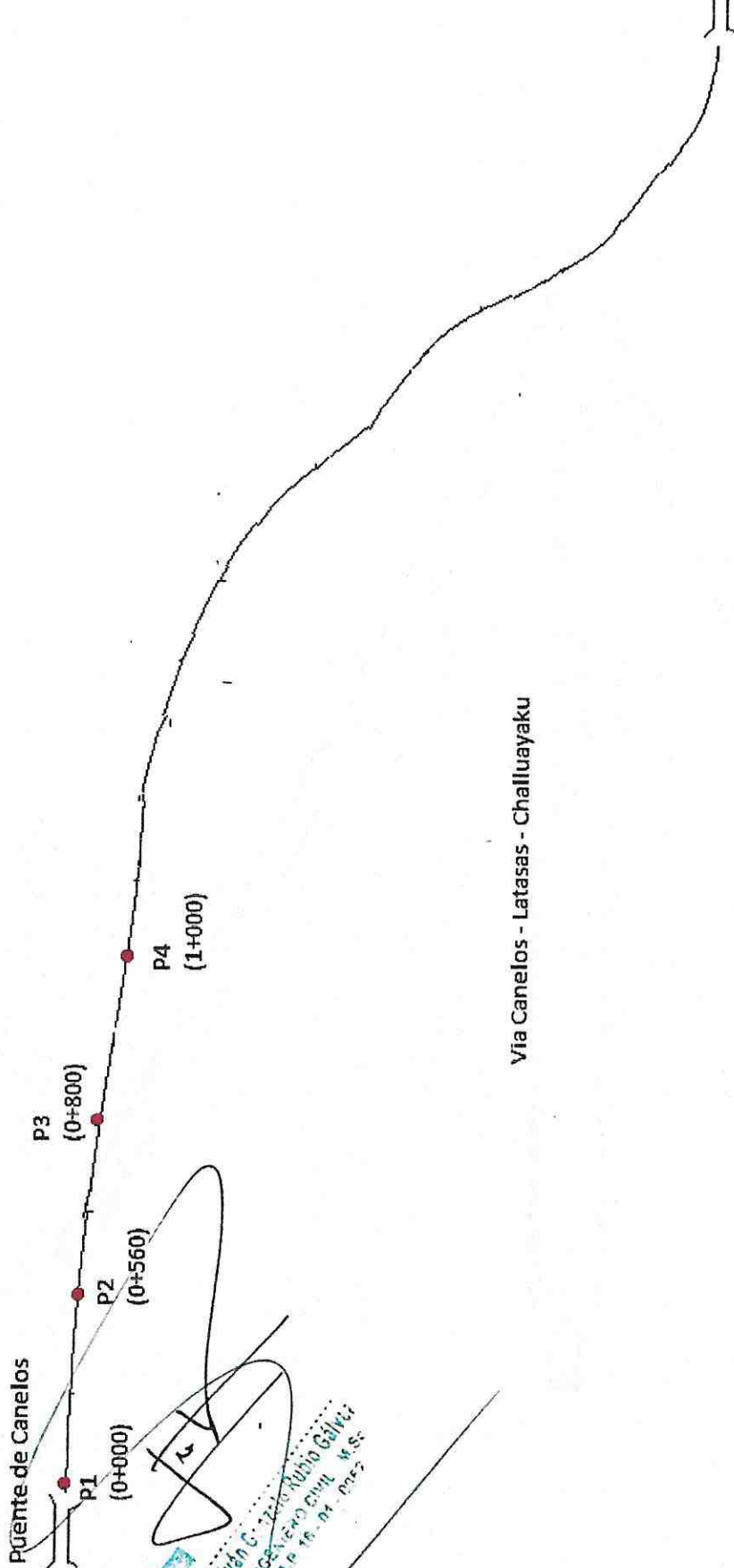

Via Canelos - Latasas - Challuayaku

Puente de Canelos

P3
(0+800)

P2
(0+560)

P1
(0+000)

P4
(1+000)

ECUASUELOS21
Ing. C. Juan Nubia Galvez
INGENIERO CIVIL M.S.
R.P. 16-01-0002

ANEXO N° 2

FORMULARIO DE ENSAYOS



Ivan Gonzalo Rubia Galvez
INGENIERO CIVIL - M.Sc.
16.01 - C052

Suelos

Servicios y Aplicaciones para la Construcción

Ing. Iván Rubio G. M. Sc.

ENSAYO DENSIDAD DE CAMPO DENSIMETRO NUCLEAR

ASTM D-2922
ASTM D-2950
PROYECTO : ASFALTADO VIA CANELOS - LATASAS - CHALLUAYAKU
UBICACIÓN: PARROQUIA CANELOS - CANTON PASTAZA
FECHA: 30-09-2022
EQUIPO : Troxler 3411-B
SOLICITADO POR: CONSORCIO "ASFALTO CANELOS"
FACTOR CORRECCION HUMEDAD M-BIAS: 0 gr/cm3

PRUEBA #	1	2	3	4
UBICACIÓN PUNTO	0+000	0+560	0+800	1+000
PUNTO	1	2	3	4
NIVEL	Subbase	Subbase	Subbase	Subbase
PROFUNDIDAD PRUEBA (cm)	10	10	10	10
ESPESOR DE LA CAPA (cm)	20	20	20	20
DENSIDAD HUMEDAD (gr/cm3)	2,050	2,240	2,37	2,16
DENSID.HUMEDA CORR.(gr/cm3)	2,050	2,240	2,37	2,16
DENSIDAD SECA (gr/cm3)	2,010	2,020	2,27	2,08
% HUMEDAD	1,99	10,89	4,41	3,85
MUESTRA PROCTOR #	1	1	1	1
DENSIDAD MAX. STD. (gr/cm3)				
DENSIDAD MAX. MOD. (gr/cm3)	2,020	2,020	2,020	2,020
HUMEDAD OPTIMA (%)	9,00	9,00	9,00	9,00
% DE COMPACTACION	99,5	100,0	112,4	103,0

% COMPACTACIÓN ESPECIFICADA:

OBSERVACIONES:

REALIZADO POR:
Lab. Paul Buenaño

APROBADO POR:
Ing. Iván Rubio G. M. Sc.

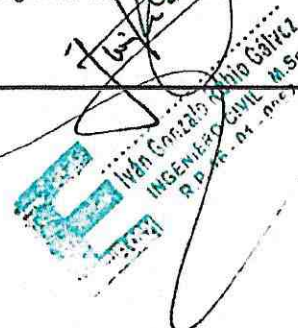

IVAN RUBIO GALVEZ PROYECTO : ASFALTADO VIA CANELOS - LATASAS - CHALLUAYUKU
 INGENIERO CIVIL - M. Sc. OBRA : CAPA DE SUB-BASE
 LOCALIZ. : PARROQUIA CANELOS - PASTAZA
 PERF. N° : -1-
 MUESTRA : -1- PROFUND: 0.20 m
 TELFS.: 2286-600, 097287-511 FECHA : 30-09-2022 OPERADOR : IR

INEN **COMPACTACION** ASTM D 1557

Proctor	Método	Masa del martillo (kg)	Altura de caída (cm)	Número de capas	Golpes / capa
Modificado	D	4,54	46	5	56

DATOS DEL MOLDE

Diámetro (cm)	Volumen (cm ³)	Peso (g)
11,60	2108	6149

PREPARACION DE LA MUESTRA

Masa inicial seca (g)	Humedad inicial (g)	Masa inicial húmeda (g)	Masa de la bandeja (g)	Masa de la band. suelo hume. (g)
-----	-----	5000	195	5195

PRUEBA No.	1	2	3	4	5
------------	---	---	---	---	---

DATOS PARA LA CURVA

Masa Molde + Suelo húmedo (g)	10450	10710	10760	10580
Masa de suelo húmedo (g)	4301	4561	4611	4431
Densidad húmeda (g/cm ³)	2,04	2,16	2,188	2,102

CONTENIDOS DE HUMEDAD

Recipiente No.	12	12	13	13	14	14	15	15
Masa del recipiente (g)	20,13	20,13	20,09	20,09	20,16	20,16	20,11	20,11
Masa Recip. + Suelo húmedo (g)	186,01	186,01	185,34	185,34	188,23	188,23	190,21	190,21
Masa Recip. + Suelo seco (g)	175,00	175,00	173,01	173,01	173,03	173,03	174,04	174,04
Contenido de agua (%)	7,11	7,11	8,06	8,06	9,94	9,94	10,50	10,50
Cont. de agua promedio (%)	7,11		8,06		9,94		10,50	

Densidad seca (g/cm ³)	1,905	2,002	1,990	1,902
------------------------------------	-------	-------	-------	-------

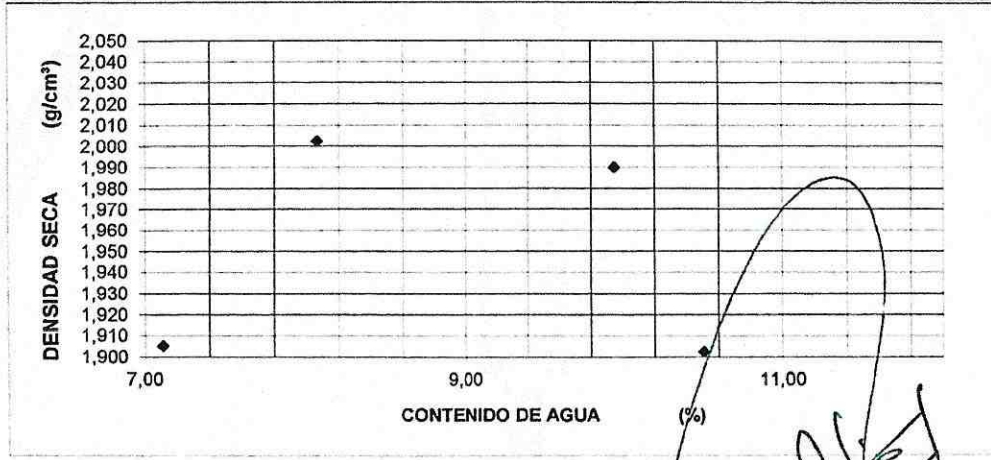

RESULTADOS

DENSIDAD SECA MAXIMA=	2,020 g/cm ³
CONT. DE AGUA OPTIMO =	9,00 %

Ivan Rubio Galvez
 INGENIERO CIVIL - M. Sc.
 P.P. 11.04.01.07

ANEXO N° 3

RESUMEN FOTOGRAFICO

Ivan Francisco Rubio Galvez
INGENIERO CIVIL M.Sc.
6.9.16.04.002

ECUASUELOS21

MISCELANEOS

HORMIGONES - SUELOS - ASFALTOS - INYECCIONES - ANCLAJES

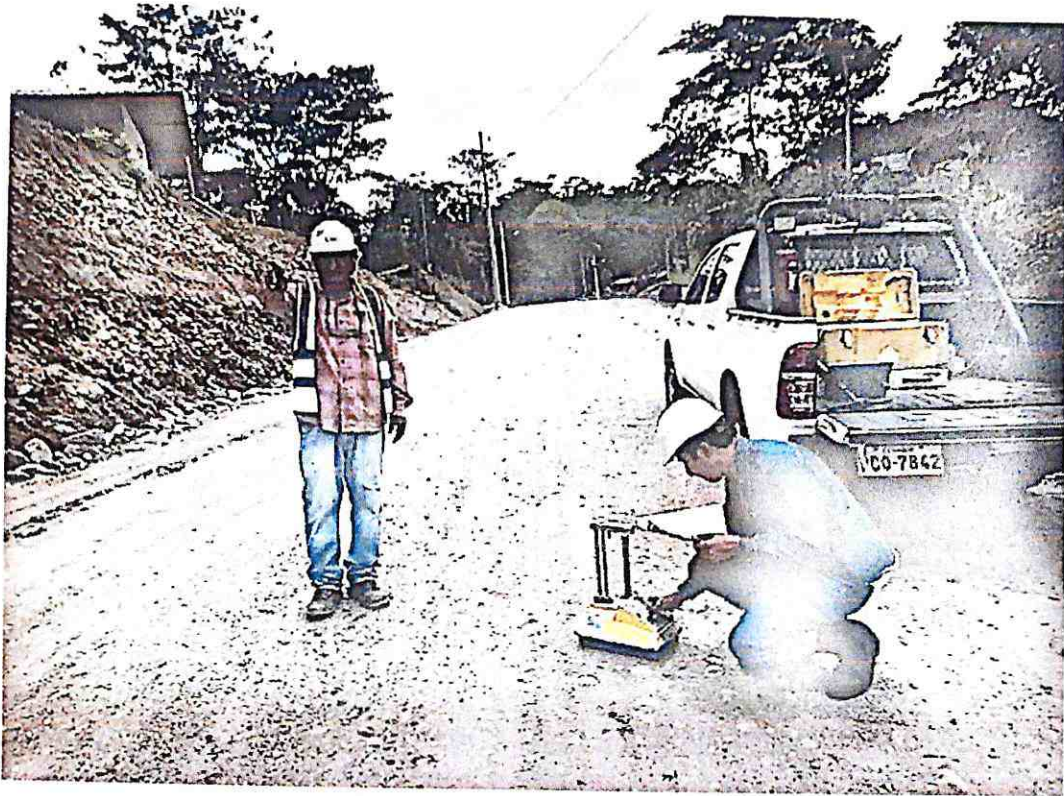

[Handwritten signature]
Ingeniero Civil M.Sc.
D.P. 1a. 01 0032

ECUASUELOS21

HORMIGONES - SUELOS - ASFALTOS - INYECCIONES - ANCLAJES

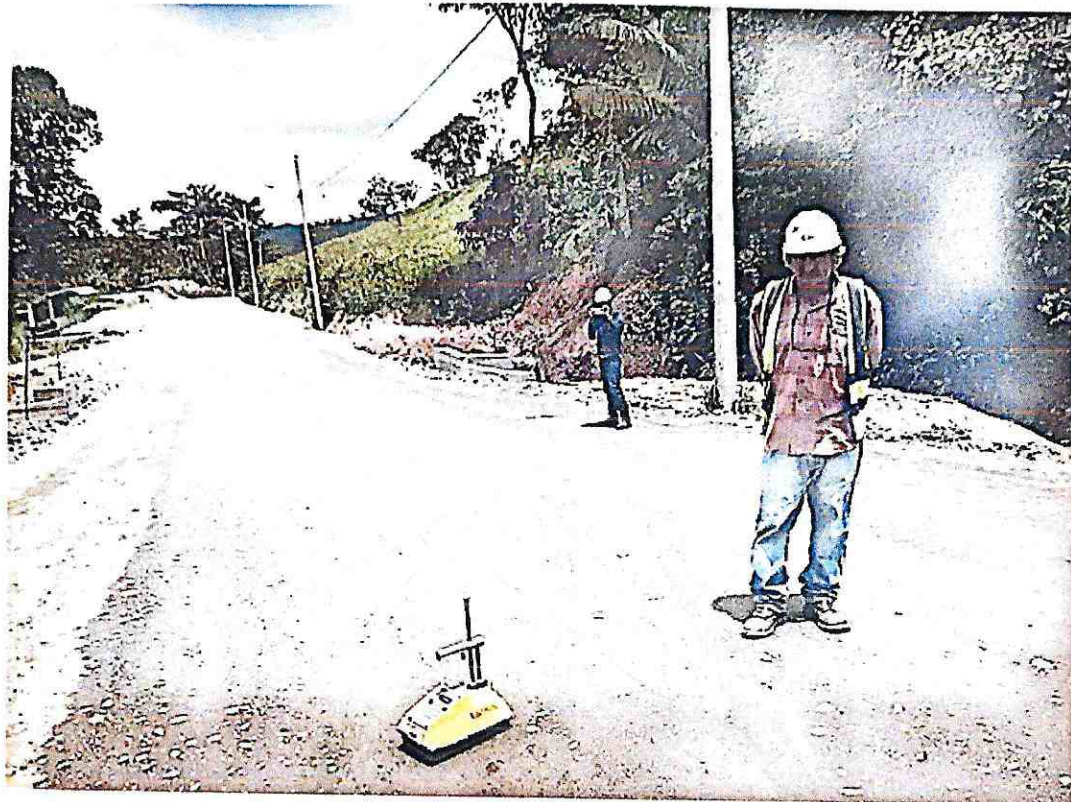

[Handwritten signature]
ING. *[Name]*
ING. *[Name]*
ING. *[Name]*

ECUASUELOS21

HORMIGONES - SUELOS - ASFALTOS - INYECCIONES - ANCLAJES



[Handwritten signature]
Rubén Gálvez
INGENIERO CIVIL M.Sc.
R.P. 16-01-0062



**“ASFALTADO DE LA VÍA CANELOS - LATASAS - CHALLUAYAKU, PARROQUIA CANELOS,
CANTON PASTAZA, PROVINCIA DE PASTAZA”**

DOCUMENTOS IESS





CERTIFICADO DE CUMPLIMIENTO DE OBLIGACIONES PATRONALES

El Instituto Ecuatoriano de Seguridad Social (IESS) certifica que, revisados los archivos del Sistema de Historia Laboral, el señor(a) NARVAEZ MACHADO JONATHAN ISRAEL, representante legal de la empresa CONSORCIO ASFALTO CANELOS con RUC Nro. 1691728888001 y dirección BARRIO ESPERANZA. LA ESPERANZA AV. LUIS A. MARTINEZ 508 JUAN MONTALVO . SN. SN. A 50 METROS ESCUELA., NO registra obligaciones patronales en mora; información verificada a la fecha de emisión del presente certificado.

El IESS se reserva el derecho de verificar la información y las obligaciones pendientes que no se encontraren registradas o no hayan sido determinadas, sin perjuicio de aplicar las sanciones correspondientes; esta certificación no implica condonación o renuncia del derecho del IESS, al ejercicio de las acciones legales a que hubiere lugar para su cobro.

El contenido de este certificado puede ser validado ingresando al portal web del IESS en el menú Empleador – Certificado de Obligaciones Patronales, digitando el RUC de la empresa o número de cédula.



Firmado electrónicamente por:

**KARLA DENISSE
BERMUDEZ ROLDAN**

Abg. Karla Denisse Bermúdez Roldán

Directora Nacional de Recaudación y Gestión de Cartera.

Emitido el 20 de octubre de 2022

Validez del Certificado 30 días



INSTITUTO ECUATORIANO DE SEGURIDAD SOCIAL

CONSORCIO ASFALTO CANELOS

octubre 05 del 2022 08:14

NARVAEZ MACHADO JONATHAN ISRAEL

COMPROBANTE DE PAGO

No. Comprobante: 000000162076129

Concepto: PAGO DE PLANILLAS - NORMALES,	Emitido en:	2022-10-05
No. RUC / REGISTRO: 1691728888001 - 0001	Fecha de Vigencia de Pago:	2022-10-17
Nombre / Razón Social / Organización:	CONSORCIO ASFALTO CANELOS - CONSORCIO ASFALTO CANELOS	
Periodo de Pago:	2022 - 09	
Forma de pago:	Fondos propios	
Observación:		

	Valor	1240.76
Intereses por mora (+)		0.00
Seguro Salud Tiempo Parcial(+)		0.00
Honorarios Abogado(+)		0.00
Gastos Administrativos(+)		0.00
Subtotal(=)		1240.76
Notas de Crédito(-)		0.00
Total(=)		1240.76

Señor Empleador

Usted puede pagar sus obligaciones patronales en línea en cualquier agencia de los bancos: Pichincha, Bolivariano, Guayaquil, Austro, Pacífico, Produbanco, Internacional y cualquier agencia SERVIPAGOS.

*Oficinas Western Unión Red Activa, Almacenes TIA, Red de Servicios FACILITO

*Coop. Ahorro y Crédito: El Sagrario, Coopmego

*Tarjetas de Crédito/Débito: Diners, Discover, Visa y Mastercard Bco. Pichincha (Pago Diferido), Visa y Mastercard cualquier banco emisor (Pago Corriente y Diferido)

Cuando realiza los pagos en bancos, el estado inicial del comprobante es DEPOSITADO y luego de la conciliación se registrará como CANCELADO.

La cancelación de planillas de obligaciones patronales a través de débito bancario no requiere generación previa del comprobante. En cuanto a GLOSAS, obligatoriamente debe generarlos para brindarle el servicio.

Bajo ningún concepto puede transferir directamente a ninguna cuenta del IESS, para el pago de obligaciones

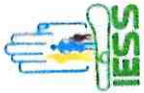

INSTITUTO ECUATORIANO DE SEGURIDAD SOCIAL

Consulta Rol Empleados

Fecha : 05/10/2022

Información de la Empresa

Nombre del Empleador: CONSORCIO ASFALTO CANELOS
Ruc: 169172888001
Nombre Sucursal: 0001 CONSORCIO ASFALTO CANELOS

N°	Nombre	Cédula	Actividad	Actividad Sectorial	Relación de Trabajo	Forma Pago	% Aportación	% Cesantía Aportación	Sueldo	Sueldo Extra	Días mod	Valor días Mod	Total Afiliado
1	ESCOBAR ALVAREZ DARLIN WADIMIR	0401474911	FEON	1406452000023	35-TRABAJADORES DE LA CONSTRUCCION	P	20.6	0.0	436.05	0.00	0	0.00	436.05
2	LOZA LESCAÑO HECTOR RODRIGO	1600357290	FEON	1406452000023	35-TRABAJADORES DE LA CONSTRUCCION	P	20.6	0.0	436.05	0.00	0	0.00	436.05
3	LOZA LESCAÑO WILLAMINIC	1600175359	PROFESIONALES CON TITULO DE TERCER NIVEL	1910000000043	36-CODIGO DEL TRABAJO - CT	P	20.6	0.0	2000.00	0.00	0	0.00	2000.00
4	MAYANCHA TANICHIMA JUVENAL FERMIN	1600279622	FEON	1406452000023	35-TRABAJADORES DE LA CONSTRUCCION	P	20.6	0.0	436.05	0.00	0	0.00	436.05
5	MARVAEZ MACHADO JONATHAN ISRAEL	1600786550	GERENTE / AFINES	1918200000101	35-TRABAJADORES DE LA CONSTRUCCION	P	20.6	0.0	2000.00	0.00	0	0.00	2000.00
6	ORTEGA MACCAME IVAN AMAJEO	1204418113	FEON	1406452000023	35-TRABAJADORES DE LA CONSTRUCCION	P	20.6	0.0	436.05	0.00	0	0.00	436.05
Total Rol									5744.20	0.00		0.00	5744.20

Imprimir

Conf Impresora

Servipagos – PagoÁgil

IESS RECAUDACION EN LINEA
 OFICINA: PAGOAGIL WEB TIENDAS AMBATO
 CAJA: PAGOAGIL WEB TIENDAS AMBATO
 DIRECCION: AV. SIMÓN BOLÍVAR Y VÍA A NAYÓN
 CAJERO: CESAR JOSUE MURILLO TACURI
 FECHA: 2022-10-05 11:00:36
 CODIGO: 3780051605

=====
 Identificación: 1691728888001
 Razón Social: CONSORCIO ASFALTO CANELOS
 No. Comprobante: 0000000162076129
 Tipo de Comprobante: PLANI
 Período: 202209
 Monto Comprobante: \$1240.76

=====
 Fecha : 2022-10-05 11:00:36
 Efectivo : \$ 1240.76
 Comision : \$ 0.57
 Total : \$ 1241.33

=====
 *** ORIGINAL - CLIENTE ***
 *** GRACIAS POR PREFERIRNOS ***

EXTERNALIZACION DE SERVICIOS S.A. EXSERSA

=====
 Factura N°: 001-065-000949840
 Matriz: AV. SIMÓN BOLÍVAR Y VÍA A NAYÓN
 Clave de acceso: 0510202201179139824600120 010650009498400511003618
 Ambiente: PRODUCCIÓN
 Emisión: NORMAL
 Ruc: 1791398246001
 Contribuyente: Contrib Esp Resol.No. 00155

COMISIÓN POR SERVICIOS

=====
 Forma de Pago: EFECTIVO
 Cliente: CONSUMIDOR FINAL
 Ruc Cliente: 9999999999999

=====
 Oficina: PAGOAGIL WEB TIENDAS AMBATO
 Cajero: CESAR JOSUE MURILLO TACURI
 Fecha Transacción: 2022-10-05 11:00:36

=====
 Comisión: \$ 0.51
 Iva 12 %: \$ 0.06
 Comisión Total: \$ 0.57

LA FACTURA SERÁ EL ÚNICO COMPROBANTE VALIDO PARA EFECTUAR CUALQUIER
 RECLAMO

*** GRACIAS POR PREFERIRNOS ***



**“ASFALTADO DE LA VÍA CANELOS - LATASAS - CHALLUAYAKU, PARROQUIA CANELOS,
CANTON PASTAZA, PROVINCIA DE PASTAZA”**

FACTURAS



COOPERATIVA DE TRANSPORTE DE CARGA EN VOLQUETES RIO PASTAZA
 COOPERATIVA RIO PASTAZA

Dir.: Av. Alberto Zamora 279
 PUYO - PASTAZA

AGENTE DE RETENCIÓN Pasajero (en Reg. 01)

Fecha de Emisión: 10 / 09 / 2022

RUC: 1690015133001
 FACTURA 001-004

000000170

AUTORIZACIÓN SRI # 1129208512

Cliente: CONSORCIO ASFALTO CANCELLOS

Dirección: AV. LUIS A MARTINEZ Y JUAN MONTALVO

RUC/CI: 1691729888001

CANT.	DESCRIPCIÓN	MONTARIO	V. TOTAL
1	TRANSPORTE DE MATERIAL PETAJO	922	922

Punto de Emisión: 001-035 Régimen GENERAL

RUC: 1500564206001

Razón Social: YEROVI ULLOA EDGAR FABIAN

FORMA DE PAGO: Efectivo Dineró Electrónico Tarj. Crédito / Débito Otros

SUB TOTAL 12%	
SUB TOTAL 0%	922
DESCUENTO	
SUBTOTAL	
IVA 12%	
VALOR TOTAL	922

FIRMA AUTORIZADA

RECIBE CONFORME

ORIGINAL Adquirido - (1) COPIA Emitido

COMPANIA DE VOLQUETEROS Y TRANSPORTE PESADO PUERTA DEL ORIENTE VOLQUEORIENTE CIA. LTDA.

RUC: 1891741827001

Dir.: Vía al Puyo s/n
 Baños de Agua Santa - Tungurahua

FACTURA 001-004

0000283

Aut. SRI: 1129321619

FECHA: DIA 10 MES 09 AÑO 2022

Sr. (es): CONSORCIO ASFALTO CANCELLOS

Dirección: AV. LUIS A MARTINEZ Y JUAN MONTALVO Placa: PRC 1257

RUC/CI: 1691729888001

Tel: Guía de Rem:

CANT.	DESCRIPCIÓN	PUNIT.	V. TOTAL
1	TRANSPORTE DE MATERIAL PETAJO	2892.50	2892.50

Impresión en PDF: Wlanes Montaguano Jorge Eduardo / RUC: 1661485946001
 Aut. 13560 / Av. 22 de Julio y Zepeda Plaza / Píscos / Tel: 2830 054 / Cel: 0961 868 937

Forma de Pag: Efectivo Dineró Electrónico Tarj. Crédito / Débito Otros

ENTREGUE CONFORME

Sub Total 12%	
Sub Total 0%	2892.50
DESCUENTO	
IVA 0%	
IVA 12%	
TOTAL \$	2892.50

RECIBE CONFORME

Información serie: 004
 RUC: 1600678443001 Régimen: General
 Razón Social: TORO ALBAN ENRIQUE PATRICIO

Fecha de Aut. 12 Enero 2022
 Cédula 12 Enero 2023
 ORIGINAL Adquirido - (1) COPIA Emitido

COMPANIA DE VOLQUETEROS Y TRANSPORTE PESADO PUERTA DEL ORIENTE VOLQUEORIENTE CIA. LTDA.

RUC: 1891741827001

Dir: Via al Puyo s/n Baños de Agua Santa - Tungurahua

FACTURA 001-005

0000363

Aul. SRI: 1129580625

QUI	MES	ANO
10	09	2022

Dr. (os) CONSORCIO ASFALTO CANCELAJ

Dirección: AV LUIS A MARTINEZ Y SUAN PLACA

RUC: 1691728888001

Tel:

Guía de Rem

CANT	DESCRIPCIÓN	PUNIT.	V.TOTAL
A	TRANSPORTE Y MATERIAL PETREO	2340.50	2340.50

ACID REMIK S.A. - Compañía Unidad Michiguano, Reg. F. Único - RUC: 18344594001
Dir: 1/25/17 Av. 22 de Julio y Compañía de Faltos - Tel: 2830 0944 Cel: 0982 900 917

Sub Total 12%
 Sub Total 0% 2340.50
 Descuento
 IVA 0%
 IVA 12%
 TOTAL \$ 2340.50

FORMA DE PAGO: Efectivo Dinero Electrónico Tarj. Crédito / Débito Otros

[Firma]
 DIRECTOR GENERAL
 INFORMACION SERIE: 005
 RUC: 160036058001 Régimen: General
 Razón Social: CARRASCO AMAN ANGEL PATRICIO

[Firma]
 RECIBI CONFORME

Fecha de Aut. 02 - Marzo - 2022
 Cédula: 02 - Marzo - 2023
 COMERCIAL - Independiente - Tra. C. OPA - Único
 2da. Et. PPA - Archivo

COMPANIA DE TRANSPORTE PESADO TRANSGERANIOS S.A.
 Dr. Barro el Colorado Av. Los Pinos y 12 de Febrero
 Puyo - Píscos
 email: transgeranios@hotmail.es telf: 03 2883 648
 AGENTE DE RETENCIÓN RESERVA NACIONAL INGRESOS 0000001

RUC: 1691714086001

FACTURA 001-011-

00000125

AUT. SRI: 1129699772

FECHA EMISIÓN: 2022/09/10

RUC/CL: 1691728888001

GUÍA DE REMESÓN

SERIE CONSECUTIVO: ASESORO CANCELAJ

DIRECCION AV LUIS A MARTINEZ Y SUAN MONTAÑO

CANT	DESCRIPCIÓN	P.UNITARIO	V. TOTAL
1	TRANSPORTE DE MATERIAL PETREO	854.75	854.75

FORMA DE PAGO: EFECTIVO () DINERO ELECTRONICO ()
 TARJETA DE CREDITO / DEBITO () OTROS ()

PLAZO DE EMISIÓN: 001-011 PLAZA VENCIDA
 RUC: 1600091241001 email: antonio@perez.com Cel: 0979145303
 PEREZ NABANDIO ANTONIO DE JESUS

[Firma]
 Firma Autorizada

[Firma]
 Recibi Conforme

Sub Total 854.75
 Descuento
 IVA 12%
 IVA 0%
 Valor Total 854.75

Inscripción & End. "ARTES" Form: 03 2885 614 Aut: 14/03 TAJC: 1603550388001 José Luis Córdova Fontecilla
 Impreso desde N° 000101 al 050200 Fecha Impresión: 24-03-2022 Valido hasta 31 de Marzo 2023

ESPINOZA VACA GERMAN ARTURO

Venta al por mayor de materiales de construcción: piedra, arena, grava, cemento, etc.
Dir.: Vía Puyo Baños Km 12 Principal s/n
SHELL - PASTAZA

"Contribuyente Régimen Microempresas"

Fecha de Emisión: 30 09 2022
DIA MES AÑO

RUC: 1600165110001
FACTURA 001-001

Nº 0001524

AUTORIZACIÓN SRI # 1128930060

Documento Categorizado: NO

Guía de Remisión:

Cliente: CONSORCIO ASFALTO CANELOS

Dirección: AV. LUIS A MARTINEZ Y JUAN MONTALVO

RUC/GI: 169172888001

Tel:

CANT.	DESCRIPCIÓN	V.UNITARIO	V.TOTAL
1	VENTA DE MATERIAL PIEDRA	1271,65	1271,65

Original ADQUIRENTE Copia EMISOR

FORMA DE PAGO	
EFFECTIVO	TARJETA DE CREDITO/ DEBITO
DINERO ELECTRONICO	OTROS

SUB TOTAL 12%	1271,65
SUB TOTAL 0%	
DESCUENTO	
SUBTOTAL	
IVA 12%	152,60
VALOR TOTAL	1424,25

FIRMA AUTORIZADA RECIBI CONFORME

IMPRESA Y ENC. "ARTES" FON. 03 2585 614 AUT. 14083 RUC: 180359388001 José Luis Cevallos Fontecha
Impreso desde Nº 000001 al 000100 Fecha Impresión: 02-09-2021 Válido hasta 02 de Septiembre 2022

COMPANÍA DE TRANSPORTE PESADO TRANS-

GERANIOS S.A.

Dir.: Barrio La Dorada Av. Los Piedos y 12 de Febrero
Puyo - Pastaza
AGENTE DE RETENCIÓN RESOLUCIÓN N° 0288320000001

RUC: 1691714086001

FACTURA 001-014-00000040

AUT. SRI: 1128704350

FECHA EMISIÓN: 01 08 2022

RUC/GI: 169172888001

GUÍA DE REMISIÓN

Sr(s): CONSORCIO ASFALTO CANELOS

DIRECCIÓN: Av. Luis A. Martínez y Juan Montalvo

CANT.	DESCRIPCIÓN	P.UNITARIO	V. TOTAL
1	Transporte de Material Subbase Clase III, durante los meses de Agosto, Septiembre y Octubre y se van transportados desde madre Tierra a Canelos	2400,00	2400,00

FORMA DE PAGO: EFECTIVO () DINERO ELECTRONICO ()
TARJETA DE CREDITO/ DEBITO () OTROS ()

PUNTO DE EMISIÓN 001-014
RUC: 0602135238001

ADRIANO CONDO JOSE ANIBAL

Firma Autorizada

Recibi Conforme

SUB TOTAL	2400,00
DESCUENTO	
IVA 12%	
IVA 0%	
VALOR TOTAL	2400,00

IMPRESA Y ENC. "ARTES" FON. 03 2585 614 AUT. 14083 RUC: 180359388001 José Luis Cevallos Fontecha
Impreso desde Nº 000001 al 000100 Fecha Impresión: 02-09-2021 Válido hasta 02 de Septiembre 2022



**“ASFALTADO DE LA VÍA CANELOS - LATASAS - CHALLUAYAKU, PARROQUIA CANELOS,
CANTON PASTAZA, PROVINCIA DE PASTAZA”**

RUC

CAC
CONSORCIO ASFALTO
CANELOS

Razón Social
CONSORCIO ASFALTO CANELOS**Número RUC**
1691728888001**Representante legal**

• NARVAEZ MACHADO JONATHAN ISRAEL

Estado
ACTIVO**Régimen**
REGIMEN GENERAL**Fecha de registro**
09/06/2022**Fecha de actualización**
No registra**Inicio de actividades**
09/06/2022**Fecha de constitución**
07/06/2022**Reinicio de actividades**
No registra**Cese de actividades**
No registra**Jurisdicción**
ZONA 3 / PASTAZA / MERA**Obligado a llevar contabilidad**
SI**Tipo**
SOCIEDADES**Agente de retención**
NO**Contribuyente especial**
NO**Domicilio tributario****Ubicación geográfica**

Provincia: PASTAZA Cantón: MERA Parroquia: MERA

DirecciónBarrio: LA ESPERANZA Calle: AV. LUIS A. MARTINEZ Número: 508 Intersección:
JUAN MONTALVO Referencia: DIAGONAL A LA ESCUELA JACINTO DAVILA**Medios de contacto**Celular: 0983915132 Teléfono trabajo: 032790107 Email:
consorcioasfaltoscanelos@gmail.com Celular: 0991883215**Actividades económicas**

• F42101201 - OBRAS DE SUPERFICIE EN CALLES, CARRETERAS, AUTOPISTAS, PUENTES O TÚNELES, ASFALTADO DE CARRETERA, PINTURA Y OTROS TIPOS DE MARCADO DE CARRETERA, INSTALACIÓN DE BARRERAS DE EMERGENCIA, SEÑALES DE TRÁFICO Y ELEMENTOS SIMILARES. INCLUYE LA CONSTRUCCIÓN DE PISTAS PARA AEROPUERTOS.

Establecimientos**Abiertos**

1

Cerrados

0

Obligaciones tributarias

- 2011 DECLARACION DE IVA
- 1021 - DECLARACIÓN DE IMPUESTO A LA RENTA SOCIEDADES
- ANEXO RELACIÓN DEPENDENCIA
- ANEXO TRANSACCIONAL SIMPLIFICADO
- ANEXO ACCIONISTAS, PARTÍCIPES, SOCIOS, MIEMBROS DEL DIRECTORIO Y ADMINISTRADORES – ANUAL

Razón Social
CONSORCIO ASFALTO CANELOS

Número RUC
1691728888001

- ANEXO DE DIVIDENDOS, UTILIDADES O BENEFICIOS - ADI
- 9090 - IMPUESTO DE PATENTE MUNICIPAL

i Las obligaciones tributarias reflejadas en este documento están sujetas a cambios. Revise periódicamente sus obligaciones tributarias en www.sri.gob.ec.

Números del RUC anteriores

No registra



Código de verificación: CATRCR2022001365436
Fecha y hora de emisión: 21 de junio de 2022 10:29
Dirección IP: 10.1.2.143

Validez del certificado: El presente certificado es válido de conformidad a lo establecido en la Resolución No. NAC-DGERCGC15-00000217, publicada en el Tercer Suplemento del Registro Oficial 462 del 19 de marzo de 2015, por lo que no requiere sello ni firma por parte de la Administración Tributaria, mismo que lo puede verificar en la página transaccional SRI en línea y/o en la aplicación SRI Móvil.



**“ASFALTADO DE LA VÍA CANELOS - LATASAS - CHALLUAYAKU, PARROQUIA CANELOS,
CANTON PASTAZA, PROVINCIA DE PASTAZA”**

RUP

CAC
CONSORCIO ASFALTO
CANELOS



Sistema Oficial de Contratación



GOBIERNO NACIONAL DE
LA REPUBLICA DEL ECUADOR

Pública

REGISTRO ÚNICO DE PROVEEDORES

Una vez revisado los documentos presentados, certifico, que **CONSORCIO ASFALTO CANELOS** con RUC número **1691728888001**, ha cumplido satisfactoriamente con los requisitos establecidos, por lo tanto queda **HABILITADO** en el Registro Único de Proveedores, RUP.

Nombre Comercial:

Naturaleza Jurídica Consorcio

Máxima Autoridad NARVAEZ MACHADO
Representante Legal JONATHAN ISRAEL

Documento de Identificación 1600786550

Categoría Micro 0-300000

Forma parte de la EPS Si No

Dirección Principal:

Provincia: PASTAZA Cantón: MERA Parroquia: MERA, CABECERA CANTONAL Transversal: JUAN MONTALVO Calle: AV. LUIS A. MARTINEZ Numero: 508 Edificio: Página Web: Correo Electrónico: consorcioasfaltoscanelos@gmail.com Teléfono(s):

Bienes, Obras o Servicios Suministrados

Código	Producto
54210	SERVICIOS GENERALES DE CONSTRUCCION DE CARRETERAS (EXCEPTO CARRETERAS ELEVADAS), CALLES CAMINOS, VIAS FERREAS Y PISTAS DE ATERRIZAJE EN AEROPUERTOS

El presente documento ha sido generado a través del Sistema Oficial de Contratación del Estado, cualquier modificación, alteración al documento invalida automáticamente el mismo

Responsable: consorcioasfaltoscanelos



SKS

CD-R
700MB/80Min

2x - 56X
CD-Recordable

Contents

GAD. PROVINCIAL DE PASTAZA
DIRECCIÓN DE FISCALIZACIÓN

Pastaza **06 OCT 2022**

Fecha:

Recibido: SOMARRA M

Número: _____ Hora: 10 h 02

OFICIO: F.A.C. 013-2022
Puyo, 06 de octubre del 2022

**ING.
ÁLVARO SOSA
DIRECTOR DEL DEPARTAMENTO DE FISCALIZACIÓN
GAD PROVINCIAL DE PASTAZA
PRESENTE.**

Ref.

CONTRATO: CDC-83-06-2022 "FISCALIZACIÓN ASFALTO DE LA VÍA CANELOS – LATASAS – CHALLUAYAKU, PARROQUIA CANELOS, CANTÓN PASTAZA, PROVINCIA DE PASTAZA"

De mis consideraciones:

Por medio del presente me dirijo a Ud. para expresarle un cordial y atento saludo, y a la vez deseárselo éxitos en sus funciones que desempeña para el beneficio del cantón.

El motivo de la presente es para presentar el *INFORME AMBIENTAL*, del proyecto: "FISCALIZACIÓN ASFALTO DE LA VÍA CANELOS – LATASAS – CHALLUAYAKU, PARROQUIA CANELOS, CANTÓN PASTAZA, PROVINCIA DE PASTAZA", del periodo desde el **01 de septiembre** hasta el **30 de septiembre**, una vez revisado y emitido la **CONFORMIDAD AMBIENTAL**.

Por la atención que le preste al presente le anticipo mis más sinceros agradecimientos.

Atentamente;



Firmado electrónicamente por:
**WILLIAM RODRIGO
FUENTES
BARRIONUEVO**

**Ing. William Fuentes B.
Representante Legal
F.B. FRATRES CONS. Y SERV. CIA. LTDA.
FISCALIZADOR EXTERNO**

CC. Ing. Cristian Vargas
Director del Departamento de Gestión Ambiental



Oficio FAE-DRPA-2022-016

Puyo, 03 de octubre de 2022

Ingeniero
William Rodrigo Fuentes Barrionuevo
FISCALIZACIÓN EXTERNA
Presente.

De mi consideración:

Por medio de la presente reciba una atento y cordial saludo, en atención a la sumilla inserta en el Oficio N° 14 - AC-2022, del 30 de septiembre de 2022, para la revisión y/o aprobación del Informe Ambiental, para el cumplimiento del CERTIFICADO AMBIENTAL No. MAAE-SUIA-DZDCH-2022-CA-0082, del proyecto "ASFALTADO DE LA VIA CANELOS- LATASAS- CHALLUAYAKU, PARROQUIA CANELOS, CANTON PASTAZA, PROVINCIA PASTAZA" correspondiente al periodo del 01 al 30 de septiembre de 2022, el mismo **SE APRUEBA** para dicho periodo.

Particular que informo para los fines pertinentes.

Atentamente,



Firmado electrónicamente por:
DARWIN ROLANDO
PIEDRA AREVALO

Piedra Arévalo Darwin Rolando
FISCALIZADOR AMBIENTAL

INFORME DE CUMPLIMIENTO DEL INFORME AMBIENTAL

Antecedentes

El Gobierno Autónomo Descentralizado Provincial Pastaza, representado por el Ing. Jaime Guevara, ha convenido en celebrar el contrato con el CONSORCIO ASFALTO CANELOS, representado por el Ing. Jonathan Narváez, en calidad de Procurador Común, con la finalidad de ejecutar el proyecto "ASFALTADO DE LA VIA CANELOS- LATASAS-CHALLUAYAKU, PARROQUIA CANELOS, CANTON PASTAZA, PROVINCIA PASTAZA" mencionado proyecto posee el permiso ambiental según su categoría, CERTIFICADO AMBIENTAL No. MAAE-SUIA-DZDCH-2022-CA-0082, otorgado por el Ministerio del Ambiente, Agua y Transición Ecológica, a través de la plataforma virtual denominada "Sistema Único de Información Ambiental- SUIA" gestionado por parte del personal técnico del Departamento Ambiental del Gobierno Autónomo Descentralizado Provincial de Pastaza.

La Guía Ambiental es el resultado final de este proceso de evaluación y presenta disposiciones de prevención, control y mitigación enmarcados en una serie de medidas para que el contratista las cumpla en el proyecto "ASFALTADO DE LA VIA CANELOS- LATASAS- CHALLUAYAKU, PARROQUIA CANELOS, CANTON PASTAZA, PROVINCIA PASTAZA" con el objetivo primordial de cumplir con el marco Legal Ambiental Ecuatoriano y las Políticas Ambientales del Constructor.

La guía de buenas prácticas se encuentra aprobada por el ente rector.

El informe ambiental para dicho periodo **SE APRUEBA**, y se emite la **CONFORMIDAD AMBIENTAL**, recomendando a la contratista, se mantengan las medidas implantadas, hasta el final del proyecto.

Observaciones al Informe Ambiental

1. Implementar mecanismos de relaciones comunitarias, oportunas.
2. Una vez que el trabajador ingrese a prestar sus servicios, inmediatamente se debe, normalizar y regular su relación laboral.

Matriz de cumplimiento de la Guía de Buenas Prácticas Ambientales

N.	NOMBRE DEL PLAN O PROGRAMA	C	NC+	NC-	NA
1	USO DE LA ENERGIA	0	0	0	13
2	CLIMATIZACION	0	0	0	6
3	ILUMINACION	0	0	0	5
4	USO DEL AGUA	0	0	0	4
5	GESTION DE LOS DESECHOS	3	0	0	1
6	USO DE PAPEL	0	0	0	13
7	CONSUMO RESPONSABLE	0	0	0	6
8	TRANSPORTE Y MOVILIDAD	0	0	0	4
TOTAL		3	0	0	52

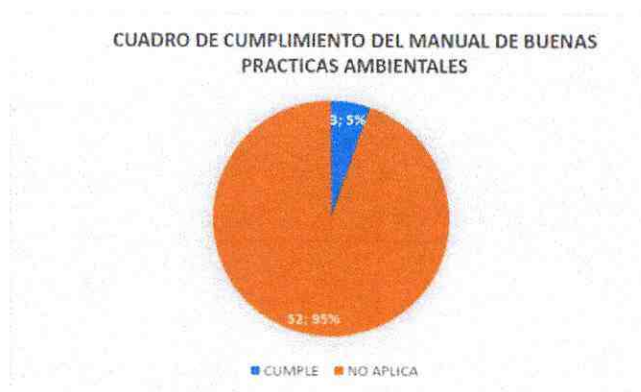

Matriz de cumplimiento del PMA

N.	NOMBRE DEL SUB PROGRAMA	C	NC+	NC-	NA	TOTAL
1	PLAN DE PREVENCIÓN Y MITIGACIÓN DE IMPACTOS	8	0	0	0	8
2	PLAN DE MANEJO DE DESECHOS SÓLIDOS	2	0	0	1	3
3	PLAN DE CAPACITACIÓN	1	0	0	0	1
4	PLAN DE RELACIONES COMUNITARIAS	2	0	0	0	2
5	PLAN DE MONITOREO Y SEGUIMIENTO	3	0	0	0	3
6	PLAN DE REHABILITACIÓN	0	0	0	1	1
7	PLAN DE ENTREGA Y ABANDONO DEL ÁREA	0	0	0	2	2
TOTAL		16	0	0	4	20
		80%	0%	0%	20%	100%

Conclusiones

1. Los niveles de cumplimiento para el periodo de evaluación son aceptables.
2. El informe **SE APRUEBA**, recomendando a la contratista, mantener las medidas hasta el final del proyecto.
3. Se emite la **CONFORMIDAD AMBIENTAL**.

Atentamente,

FIRMAS DE RESPONSABILIDAD	 <p>Firmado electrónicamente por: WILLIAM RODRIGO FUENTES BARRIONUEVO</p> <p>Ing. William Rodrigo Fuentes Barrionuevo FISCALIZACIÓN EXTERNA</p>	 <p>Firmado electrónicamente por: DARWIN ROLANDO PIEDRA AREVALO</p> <p>Ing. Darwin Piedra TÉCNICO AMBIENTAL</p>
--------------------------------------	---	---

Oficio N° 14 - AC-2022
Canelos, 30 de septiembre del 2022

Señor
F.B. FRATRES CONSTRUCCIONES Y SERVICIOS CIA LTDA
FISCALIZADOR EXTERNO
Presente. –

Ref: "ASFALTADO DE LA VIA CANELOS- LATASAS- CHALLUAYAKU, PARROQUIA CANELOS, CANTÓN PASTAZA, PROVINCIA PASTAZA"

De mi consideración:

Reciba un cordial y atento saludo, adjunto al presente sírvase encontrar el INFORME AMBIENTAL DE CUMPLIMIENTO del proyecto en referencia, correspondiente al período 01 – 30 de septiembre del 2022. Por favor su revisión y posterior aprobación.

Por la atención al presente quedo de usted agradecido

Atentamente,



Firmado electrónicamente por:
**JONATHAN ISRAEL
NARVAEZ MACHADO**

CONSORCIO ASFALTO CANELOS

CONTRATISTA

Adjunto: - Informe Ambiental de Cumplimiento 2.

**INFORME AMBIENTAL DE
CUMPLIMIENTO DEL PROYECTO**

**“ASFALTADO DE LA VIA CANELOS- LATASAS-
CHALLUAYAKU, PARROQUIA CANELOS, CANTON
PASTAZA, PROVINCIA PASTAZA”**

PERIODO: 1 DE SEPTIEMBRE AL 30 DE SEPTIEMBRE DEL 2022 ✓





**ELABORADO POR:
ING. PAOLA QUINGA**

Contenido

INFORME AMBIENTAL DE CUMPLIMIENTO DEL PROYECTO	1
1. FICHA TECNICA	3
2. ANTECEDENTES	4
3. INTRODUCCIÓN	5
4. OBJETIVOS	5
4.1 Objetivo General	5
4.2 Objetivos Específicos.....	5
5. METODOLOGÍA	5
6. RESUMEN DE LA GUÍA DE BUENAS PRÁCTICAS AMBIENTALES	6
7. IMPACTOS Y RIESGOS ASOCIADOS A LAS ACTIVIDADES DE OBRA	9
8. RESUMEN DEL CUMPLIMIENTO DE LAS BUENAS PRÁCTICAS AMBIENTALES 10	
9. MATRIZ DE CUMPLIMIENTO DEL PLAN DE MANEJO AMBIENTAL ADAPTADO A LA NATURALEZA DEL PROYECTO PLAN DE PREVENCIÓN Y MITIGACIÓN DE IMPACTOS.	11
10. RESUMEN DEL CUMPLIMIENTO DEL PLAN DE MANEJO AMBIENTAL	18
11. CONCLUSIONES	18
12. RECOMENDACIONES	19

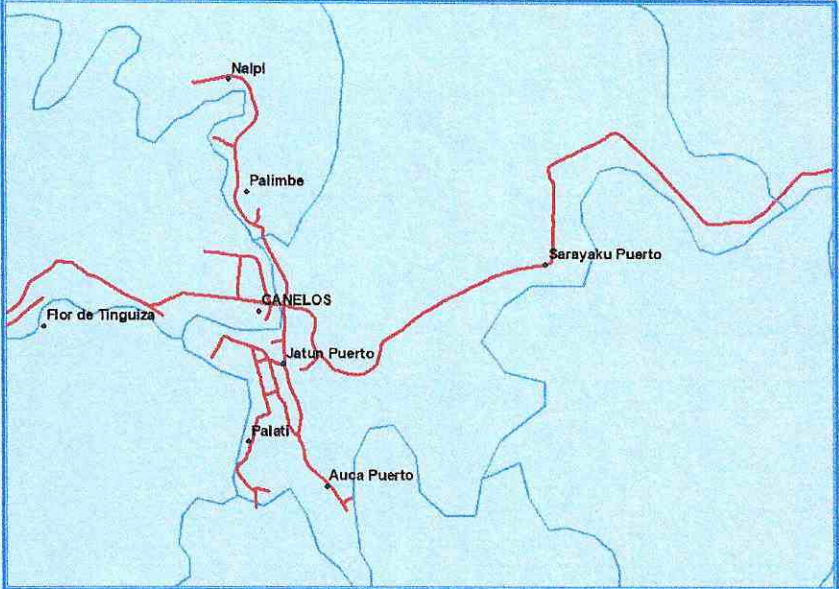
1. FICHA TECNICA

DATOS DEL PROYECTO	
NOMBRE DEL PROYECTO	ASFALTADO DE LA VIA CANELOS- LATASAS- CHALLUAYAKU, PARROQUIA CANELOS, CANTON PASTAZA, PROVINCIA PASTAZA
ETAPA DEL PROYECTO	CONSTRUCCION
REPRESENTANTE LEGAL	Ing. Jonathan Narváez – PROCURADOR COMUN CONSORCIO ASFALTO CANELOS
UBICACIÓN GEOGRÁFICA	<p>Provincia: Pastaza. Cantón: Pastaza Parroquia: Canelos</p> <p>COORDENADAS</p> <p>Inicio X= 193333.768 Y= 9824389.474</p> <p>Final X= 196648.125 Y= 9825181.246</p>
	 <p>El mapa muestra la parroquia de Canelos con sus límites territoriales. Se destacan varias localidades: Nalpi, Palimbe, Canelos (centro), Flor de Tinguiza, Jatun Puerto, Palati, Auca Puerto y Sarayaku Puerto. Una línea roja resalta la vía que es objeto del proyecto, conectando el puente sobre el río Bobonaza con el punto final en Sarayaku Puerto.</p>
DIRECCIÓN	Se encuentra ubicado en la parroquia Canelos desde el puente sobre el río Bobonaza.
LICENCIA AMBIENTAL	CERTIFICADO AMBIENTAL No. MAAE-SUIA-DZDCH-2022-CA-0082
PERÍODO DEL INFORME AMBIENTAL	Desde el 1 de septiembre del 2022 al 30 de septiembre del 2022

INFORMACION DEL PROPONENTE	
RAZON SOCIAL	GOBIERNO AUTONOMO DESCENTRALIZADO DE LA PROVINCIA DE PASTAZA
NOMBRE COMERCIAL	GOBIERNO AUTONOMO DESCENTRALIZADO DE LA PROVINCIA DE PASTAZA
REPRESENTANTE LEGAL	Ing. Jaime Guevara B.
DIRECCION	Francisco de Orellana 739 y 27 de febrero, Puyo- Pastaza
TELEFONOS / FAX	593-03-2885380 / 2883-830 Ext: 108
EMAIL	gadppz@pastaza.gob.ec
INFORMACIÓN TÉCNICO RESPONSABLE	
NOMBRE:	ING. PAOLA QUINGA / RESIDENTE AMBIENTAL CONSORCIO ASFALTO CANELOS
FIRMA DE RESPONSABILIDAD	<div style="display: flex; justify-content: space-around;"> <div style="text-align: center;">  <p>Firmado electrónicamente por: JONATHAN ISRAEL NARVAEZ MACHADO</p> <p>Ing. Jonathan Narvaez PROCURADOR COMUN CONSORCIO ASFALTO CANELOS</p> </div> <div style="text-align: center;">  <p>Firmado electrónicamente por: PAOLA FERNANDA QUINGA ZAMBRANO</p> <p>ING. PAOLA QUINGA RESIDENTE AMBIENTAL</p> </div> </div>

2. ANTECEDENTES

El Gobierno Autónomo Descentralizado Provincial de Pastaza, representado por el Ing. Jaime Guevara, ha convenido en celebrar el contrato con el CONSORCIO ASFALTO CANELOS, representado por el Ing. Jonathan Narváez, en calidad de Procurador Común, con la finalidad de ejecutar el proyecto “ASFALTADO DE LA VIA CANELOS- LATASAS- CHALLUAYAKU, PARROQUIA CANELOS, CANTON PASTAZA, PROVINCIA PASTAZA” mencionado proyecto posee el permiso ambiental según su categoría, CERTIFICADO AMBIENTAL No. MAAE-SUIA-DZDCH-2022-CA-0082, otorgado por el Ministerio del Ambiente, Agua y Transición Ecológica, a través de la plataforma virtual denominada “Sistema Único de Información Ambiental- SUIA” gestionado por parte del personal técnico del Departamento Ambiental del Gobierno Autónomo Descentralizado Provincial de Pastaza.

3. INTRODUCCIÓN

El Gobierno Autónomo Descentralizado Provincial de Pastaza, en procura de mejorar las condiciones de vida de la población está impulsando la ejecución del proyecto: ASFALTADO DE LA VIA CANELOS- LATASAS- CHALLUAYAKU, PARROQUIA CANELOS, CANTON PASTAZA, PROVINCIA PASTAZA.

El constante crecimiento demográfico en la ciudad da problema que requieren solución. Este proyecto se origina a raíz del crecimiento poblacional, que genera el tránsito vehicular, el cual afecta la forma de vida de los habitantes de la región. Al mismo tiempo debido a las cargas por los automóviles se generan daños a la superficie de rodamiento del camino. Esto, se ha vuelto un problema ya que el camino existente no satisface las necesidades del usuario, el tránsito diario provoca que la funcionalidad del camino sea insuficiente. A pesar de la capacidad de atenuación que tiene la naturaleza, la contaminación ambiental aumenta, debido al incremento de las actividades humanas, y con ello la acumulación de la contaminación, entonces la capacidad de carga que tiene la naturaleza (mecanismos de atenuación natural) será insuficiente.

De este modo al proyectarnos al futuro, los estándares de calidad ambiental fijados actualmente no serán suficientes para controlar el efecto sinérgico que ha logrado la contaminación ambiental a lo largo de los años que ha venido acumulándose.

Por esta razón se plantea la idea de generar un adecuado manejo ambiental en Obras de Infraestructura vial en el momento de su construcción o mantenimiento y de manera acertada, se incluyó como parte de los documentos habilitantes al contrato de obra la Guía de Buenas Prácticas Ambientales, en el cual constan una serie de medidas que deben gobernar la ejecución de la obra con el objeto de generar la menor afectación a los diferentes recursos naturales del entorno del proyecto incluyendo al hombre; en función de esta guía, corresponde a la fiscalización verificar el cumplimiento de las medidas ambientales, lo que es presentado a continuación mediante el presente informe correspondiente al período del 1 de septiembre del 2022 al 30 de septiembre del 2022.

4. OBJETIVOS

4.1 Objetivo General

- Cumplir con las medidas ambientales establecidas en la Guía de Buenas Prácticas y Plan de Manejo Ambiental adaptado a la realidad del proyecto “ASFALTADO DE LA VIA CANELOS- LATASAS- CHALLUAYAKU, PARROQUIA CANELOS, CANTON PASTAZA, PROVINCIA PASTAZA”.

4.2 Objetivos Específicos

- Informar a la Autoridad Ambiental Competente (Departamento de Gestión Ambiental) sobre el avance, efectividad y cumplimiento de las obligaciones definidas en la Guía de Buenas Prácticas Ambientales y Plan de Manejo Ambiental; conforme a los términos establecidos en el otorgamiento del Certificado Ambiental.

5. METODOLOGÍA

En el desarrollo del informe de fiscalización ambiental se continúan considerando los criterios constantes en Art. 275 del Acuerdo Ministerial 061 de la Reforma al Libro VI del TULAS, publicado en el Registro Oficial N° 316, de 04 de mayo de 2015, que determina lo siguiente:

No conformidad menor (NC-). - Esta calificación implica una falta leve frente al Plan de Manejo Ambiental y/o Leyes Aplicables.

No conformidad menor (NC+). - Esta calificación implica una falta grave al Plan de Manejo Ambiental y/o Leyes Aplicables.

Cumple (C). - Esta calificación se aplica a toda actividad, instalación o practica que se ha realizado o se encuentra dentro de las restricciones, indicaciones o especificaciones expuestas en el Plan de Manejo Ambiental y las Leyes Aplicables.

No Aplica (NA). - Esta calificación se incluye cuando existen actividades que no pueden ser auditadas por diversos factores, es decir, que no se puede determinar su cumplimiento o incumplimiento por el tipo de acción; principalmente en casos en que las actividades son repetitivas entre los criterios del PMA, marco legal y permiso ambiental; o de otro lado no han sido consideradas en el permiso Ambiental.

6. RESUMEN DE LA GUÍA DE BUENAS PRÁCTICAS AMBIENTALES

La Guía Ambiental es el resultado final de este proceso de evaluación y presenta disposiciones de prevención, control y mitigación enmarcados en una serie de medidas para que el contratista las cumpla en el proyecto "ASFALTADO DE LA VIA CANELOS- LATASAS- CHALLUAYAKU, PARROQUIA CANELOS, CANTON PASTAZA, PROVINCIA PASTAZA" con el objetivo primordial de cumplir con el marco Legal Ambiental Ecuatoriano y las Políticas Ambientales del Constructor.

La guía de buenas prácticas se encuentra aprobada por el ente rector, se detalla las medidas y actividades ambientales para la Obra.

Tabla 1. Guía de Buenas Prácticas Ambientales para la obra vial.

USO DE LA ENERGÍA	
No.	MEDIDA PROPUESTA
1	Una vez finalizada la jornada de trabajo apaga las luces, impresoras, computadoras y demás aparatos eléctricos.
2	Apagar el monitor de la computadora o poner en modo hibernar, ya que gasta un 70% total del consumo energético del equipo. Un monitor encendido tiene una potencia de 60W, unos 6,5 W en espera, y 1W apagado.
3	El único protector de pantalla que ahorra energía es negro. Es deseable configurarlo para que se active tras 10 minutos de inactividad.
4	Los ordenadores portátiles son más eficientes energéticos que los de mesa.
5	Reduce el uso de papel o del secador de manos, utiliza tu propia toalla.
6	Da preferencia al uso de las escaleras en lugar de los ascensores; es mucho más saludable, económico y ecológico.
7	Llama al ascensor pulsando solo un botón para evitar hacer viajes innecesarios. O si vas a bajar o subir solo un piso mejor haz ejercicio, es bueno para tu salud.

8	No conectes varios aparatos al mismo tiempo porque puede producirse una sobrecarga, posibles apagones y deterioro de las instalaciones a largo plazo.
9	Configura los equipos de tu dependencia administrativa como computadoras, copiatoras, impresoras, etc. en modo de "ahorro de energía" para reducir el consumo de electricidad hasta en un 50%.
10	Para sacar tres o menos copias, es mejor imprimir. A partir de cuatro hojas, la copiadora es la mejor opción.
11	Comparte eficientemente los equipos de dependencia administrativa entre compañeros
12	Reporta a la unidad de tecnología de la institución daños o dificultades en el uso de equipos informáticos, ya que requieren de un adecuado mantenimiento para su óptimo rendimiento
13	Evitar el uso del fax térmico, ya que consume más energía y el papel no puede reciclarse.

CLIMATIZACIÓN

No. MEDIDA PROPUESTA

1	Usar estos dispositivos sólo cuando sea necesario. Siempre que sea posible, aprovechar la regulación natural de la temperatura, por ejemplo, en verano las ventanas entornadas o las corrientes de aire pueden refrescar algunas salas sin necesidad de encender el aire acondicionado.
2	Apagar o minimizar los sistemas de calefacción o aire acondicionado en las salas no ocupadas: sala de reuniones vacías, fuera de las horas de trabajo.
3	Conocer adecuadamente cómo funcionan los sistemas de calefacción y refrigeración, para maximizar la eficiencia de los equipos de climatización.
4	Mantener la temperatura aproximadamente en 20oC en invierno, y aproximadamente en 24oC en verano, para disminuir el consumo energético.
5	Asegurarse de que los equipos de climatización se programan para funcionar exclusivamente en el período de trabajo, a excepción de situaciones en las que haga falta calefacción o refrigeración previas.
6	Asegurarse de que las puertas y ventanas están cerradas mientras funcionan los equipos de climatización, para impedir pérdidas y derroche.

ILUMINACIÓN

No. MEDIDA PROPUESTA

1	Sustituir progresivamente las antiguas bombillas incandescentes y tubos fluorescentes, que usan tecnología ineficiente que desprende más calor que luz.
2	Usar interruptores independientes para iluminar sólo las zonas necesitadas de una misma área.
3	Aprovechar la iluminación natural, organizando los puestos de trabajo de manera que se mantenga una adecuada iluminación, manteniendo limpias las ventanas y abriendo las persianas, cortinas otros elementos similares, etc.
4	Antes de encender las luces para encubrir los reflejos del sol en los ordenadores, probar cambiando los puestos de trabajo de lugar o la orientación de la pantalla, así como instalando láminas antirreflejantes en las ventanas o cortinas orientables.
5	Asegurar una gestión apropiada de los tubos fluorescentes y bombillas, pues son residuos especiales.

USO DEL AGUA

No. MEDIDA PROPUESTA

1	Colocar temporizadores o detectores de presencia para grifos. Esto puede suponer ahorros entre el 20 y el 40% del recurso.
2	Las cisternas deberán ser de doble descarga o de interrupción de descarga, en todo caso con limitador del volumen de descarga como máximo de seis litros. Esto puede suponer ahorros de hasta un 40%. Utilizar sistemas de detección de fugas en las cañerías enterradas u ocultas.
3	Las fuentes de consumo humano deben estar dotadas de sistemas temporizadores o limitadores de caudal.
4	Soltar el agua del inodoro cuando así lo requiera y no usarlo como cesto de residuos

	(papel higiénico)
GESTIÓN DE LOS DESECHOS	
No.	MEDIDA PROPUESTA
1	Eliminar los tachos de cada puesto de los funcionarios y colocar los tachos en un solo lugar con los colores y etiquetas correspondientes, esto ayudará a mejorar la clasificación de los desechos (tacho verde-residuos orgánicos, tacho gris-papel y cartón, tacho azul-plástico, tacho blanco-vidrio y latas, tacho negro – desechos ordinarios)
2	<p>Poner en práctica las 3 R's</p> <p>Reducir: Normalmente adquirimos productos que tienen muchos envoltorios como el plástico, espuma Flex, etc. que tardan mucho tiempo en descomponerse y que son fabricados con materiales escasos como el petróleo, agua y madera. Antes de comprar debemos pensar en lo que realmente necesitamos, y evitar envoltorios innecesarios.</p> <p>Reutilizar:</p> <p>En este mundo modernizado se ha hecho normal el adquirir un bien y después de usarlo, fácilmente desecharlo sin pensar a dónde va eso que consideramos basura. Hay productos que podemos volver a usar muchas veces o darles otro uso haciendo algún artículo necesario para el hogar u dependencia administrativa evitando generar tanto desecho.</p> <p>Reciclar:</p> <p>A este término se le suele confundir con el de “separar” o “reutilizar”, sin embargo, el reciclar tiene que ver con la adquisición de materiales viejos o usados para ser procesados química o físicamente y obtener una materia prima y a partir de ésta fabricar productos nuevos.</p>
3	Elimina el uso de botellas individuales de plástico, consume el agua del dispensador usando toma todo o tu vaso personal.
4	Elimina el uso excesivo de fundas plásticas, en su lugar utilizar fundas reutilizables.
USO DE PAPEL	
No.	MEDIDA PROPUESTA
1	Evitar su uso siempre que sea posible, por ejemplo, guardando los documentos en formato digital, optimizando el número de copias necesarias, compartiendo información en lugar de generar copias para cada persona, aprovechando las posibilidades de Internet, correos electrónicos, teléfono, etc.
2	Utilizar de forma preferente y en la medida de lo posible papel reciclado. No se debe olvidar que el papel reciclado puede llegar a tener una calidad similar a la del papel convencional.
3	Evitar imprimir documentos innecesarios o de aquellos que tienen muchos espacios libres (Ej.: presentaciones de power point).
4	Antes e imprimir, comprobar los posibles fallos y mejoras del documento, utilizando, por ejemplo, la “vista previa”: ajuste de márgenes, división de párrafos eficientes, paginación correcta, reducción del tamaño de las fuentes, etc.
5	Utilizar el papel por las dos caras en el fotocopiado e impresión de documentos, siempre que sea posible. Igualmente, ajustar en la medida de lo posible, los textos para que quepan dos páginas de un documento, libro o publicación en una hoja estándar.
6	Todos los documentos internos se imprimirán reutilizando papel o bien, usando papel reciclado y a doble cara.
7	Utilizar medios de comunicación electrónicos en la medida de lo posible para reducir el uso de impresoras y faxes.
8	Reutilizar todo el papel que haya sido impreso sólo por una cara para imprimir borradores, fabricar bloc de notas, etc.
9	Reutilizar todo el papel que haya sido impreso sólo por una cara para
10	Utilizar papel reciclado para hacer fotocopias.
11	Imprimir en calidad de borrador para evitar el derroche de tinta y facilitar la reutilización, especialmente en el caso de los documentos internos, y el reciclaje.

12	Separar el papel inservible, haciendo uso de los contenedores puestos a disposición a tal fin. Resulta interesante, siempre que sea posible, romper el papel antes de depositarlo en los contenedores para reducir el volumen que ocupa.
13	Para los residuos, tener una pequeña papelerera junto a cada mesa de trabajo optimizará la reutilización y reciclaje.
CONSUMO RESPONSABLE	
No.	MEDIDA PROPUESTA
1	Ajústate a las necesidades reales en cuanto a los insumos que existen en tu lugar de trabajo, así evitarás comprar inútilmente.
2	Utiliza adecuadamente y comparte el material de la dependencia administrativa para alargar su vida útil, al mismo tiempo que se genera ahorro para la institución.
3	Si vas a almorzar en la dependencia administrativa evita comprar alimentos que sabes te darán en envases de polietileno (espuma flex), para transportarlos, es un material que no se puede reciclar y contamina por mucho tiempo el ambiente, lleva tus propios recipientes y pide que te pongan los alimentos en ellos. Seamos coherentes con nosotros mismos y con la institución donde trabajamos
4	Prefiere las pilas recargables, ya que las pilas comunes contaminan de 3 mil a 175 mil litros de agua dependiendo de sus componentes como el mercurio. Las pilas recargables pueden usarse hasta unas dos mil veces según el tipo y uso adecuado.
5	Compra lápices y marcadores recargables, de esta manera evitarás generar más desechos. Prefiera productos cuyos envases tengan el logotipo de reciclable o reutilizable.
6	Adquiere productos naturales para tu aseo personal, recuerda que el uso de aerosoles perjudica al ambiente.
TRANSPORTE Y MOVILIDAD	
1	Desplazamiento a pie
2	Utilizar el transporte público.
3	Utilizar bicicleta
4	Cuando es inevitable el uso del vehículo privado, el sistema de carro compartido puede ser una opción bastante eficiente.

Como se observa la guía ambiental de la obra está regida por un total de 8 Aspectos Ambientales significativos, dentro de las cuales se describen 55 medidas de prevención, mitigación, y/o reducción que deben cumplirse durante la ejecución del proyecto.

7. IMPACTOS Y RIESGOS ASOCIADOS A LAS ACTIVIDADES DE OBRA

A continuación, se presenta un breve análisis de los principales impactos asociados en la ejecución de obra a través de los rubros contractuales:

- **Excavación.** - La excavación es el movimiento de tierras realizado a cielo abierto y por medios manuales, utilizando pico y palas, o en forma mecánica con excavadoras, y cuyo objeto consiste en alcanzar el plano de arranque de la edificación, es decir las cimentaciones. Esta excavación motiva una afectación principalmente al recurso físico aire, debido a la generación de ruido, por el uso de las maquinarias, así como polvo por la acción en sí de movimiento de tierras.
- **Desalojo de Material de Excavación.** - Es el material no apto para el relleno, que se desaloja en sitios destinados cercanos al proyecto. Esta actividad motiva una afectación hacia la población, ya que las volquetas cada vez que ingresan a las escombreras sus neumáticos se contaminan con este material y a medida que se va transportando este se desprende y empieza a afectar la carretera.

En virtud de los principales riesgos antes acotados, el consorcio ha dispuesto una serie de medidas para que sean aplicadas en la obra.

- a) Las maquinarias que se encuentren laborando dentro del proyecto deben ser revisadas debidamente en lugares autorizados.
- b) Una vez terminada la jornada de trabajo, el personal se encargará de mantener limpio y ordenado su lugar de trabajo.
- c) Señalización del lugar de trabajo, en los lugares que se requiera.

8. RESUMEN DEL CUMPLIMIENTO DE LAS BUENAS PRÁCTICAS AMBIENTALES

Los siguientes aspectos ambientales que se detallan son aquellos que no aplican dentro del proyecto.

- Equipo de Ofimática
- Climatización
- Iluminación
- Uso del Agua
- Uso del Papel
- Consumo Responsable
- Transporte y Movilidad

Aspecto ambiental que se cumple dentro de la Guía de Buenas Prácticas Ambientales y de acuerdo con la naturaleza del proyecto.

GESTIÓN DE LOS DESECHOS:

- Se coordina las capacitaciones al personal de la obra, con la finalidad de instruirlo en el manejo adecuado de los residuos sólidos, su clasificación, composición y disposición final. Las capacitaciones darán inicio la última semana del mes de agosto y debido a los plazos de presentación que constan en el contrato de construcción, su informe será incluido dentro del Informe Ambiental de Cumplimiento correspondiente al mes de septiembre.
- No existe la generación de chatarra dentro de la obra, los trabajos de reparación de maquinaria se los realiza en talleres externos.
- Se da cumplimiento con la Norma INEN de identificación de los recolectores para basura diferenciados por su composición.
- Existe el lugar de acopio para la colocación de los recolectores de los residuos.
- La disposición de residuos es ubicada en el área destinada para este fin, donde son entregados al servicio de recolección de basura del Gobierno Autónomo Descentralizado Municipal de Pastaza.

En el detalle de los hallazgos se muestra en el siguiente cuadro resumido.

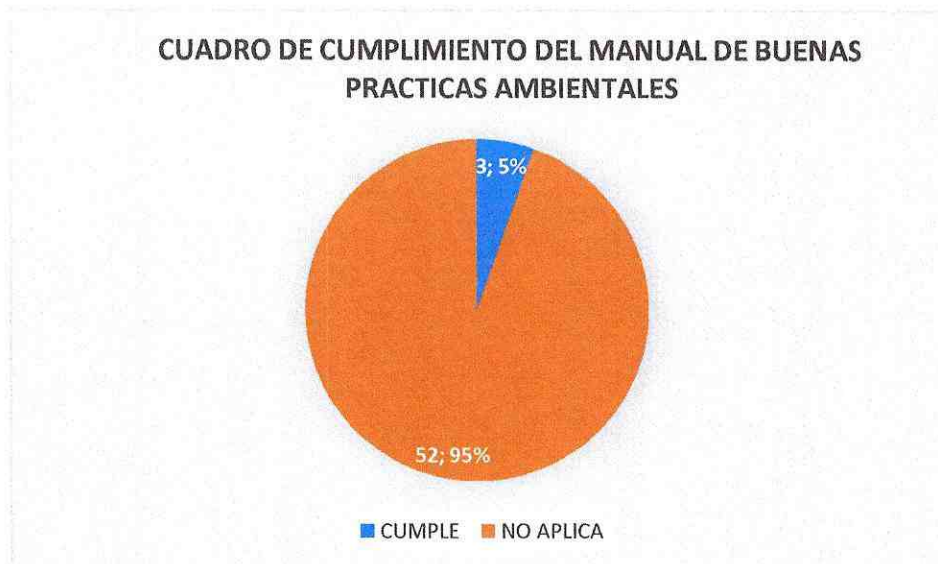

N.	NOMBRE DEL PLAN O PROGRAMA	C	NC+	NC-	NA
1	USO DE LA ENERGIA	0	0	0	13
2	CLIMATIZACION	0	0	0	6
3	ILUMINACION	0	0	0	5
4	USO DEL AGUA	0	0	0	4
5	GESTION DE LOS DESECHOS	3	0	0	1
6	USO DE PAPEL	0	0	0	13
7	CONSUMO RESPONSABLE	0	0	0	6
8	TRANSPORTE Y MOVILIDAD	0	0	0	4
TOTAL		3	0	0	52



9. MATRIZ DE CUMPLIMIENTO DEL PLAN DE MANEJO AMBIENTAL ADAPTADO A LA NATURALEZA DEL PROYECTO PLAN DE PREVENCIÓN Y MITIGACIÓN DE IMPACTOS.

PLAN DE PREVENCIÓN Y MITIGACIÓN DE IMPACTOS

ITEM	MEDIDA	C	NC-	NC+	NA	HALLAZGO	MEDIO DE VERIFICACIÓN
1	<p>Implementar señalética:</p> <p>Señalética de Prohibición Señalética de condición obligatoria Señalética de condición segura Señalética preventiva Señalética ambiental Señalética informativa.</p> <p>-Usar las figuras geométricas, colores de seguridad, y colores de contraste para señales de seguridad de la Tabla N°1 de la Norma INEN ISO 3864</p> <p>-Usar los diseños para señales de prohibición, acción obligatoria, precaución, condición segura.</p> 	X				<p>En el área referente al proyecto existe señalética prohibitiva, preventiva, informativa, la cual se encuentra en buen estado y ubicadas en lugares visibles</p>	<p>VER ANEXO 2</p>
2	<p>Zonificar las áreas de trabajo con cinta de peligro.</p>	X				<p>El área de trabajo se encuentra correctamente señalizada con cintas de peligro.</p>	<p>VER ANEXO 2</p>
3	<p>Cubrir con una lona las volquetas que trasladen material pétreo hacia el lugar de la obra.</p>	X				<p>Las volquetas son cubiertas con lona para transportar el material pétreo.</p>	<p>VER ANEXO 2</p>
4	<p>Las vías por donde circula el equipo caminero deben estar despejadas y sin obstáculos.</p>	X				<p>Las vías se encuentran en buen estado para su circulación</p>	<p>VER ANEXO 2</p>

5	<p>El transporte del equipo se realizará utilizando las vías accesos existentes, considerando no causar molestias a los habitantes del costado de la vía y el posible deterioro de la misma.</p>	X		Las vías se encuentran en buen estado y son utilizadas para la movilización	VER ANEXO 2
6	<p>Implementar un kit anti derrame y equipos de respuesta rápida, para combatir posibles emergencias.</p> <p>Contenido del Kit Anti Derrame:</p> <ul style="list-style-type: none"> -Pala, paños absorbentes, (salchicha observante), guantes, botas, gafas protectoras, escoba, fundas o recipientes para recolectar los desechos contaminados. 	X		Se cuenta en el sitio de trabajo con un kit antiderrame	VER ANEXO 2
7	<p>Se deberá instalar de forma permanente un extintor y botiquín de primeros auxilios en los vehículos y/o maquinaria pesada.</p> <p>Contenido del botiquín de primeros auxilios:</p> <ul style="list-style-type: none"> - Antisépticos, alcohol gel, gasas, tijeras, algodón, termómetro, esparadrapo. 	X		Todos los vehículos cuentan con extintor y botiquín de primeros auxilios	VER ANEXO 2

8	Dotar al personal que labora en el proyecto de EPP.	X	PLAN DE MANEJO DE DESECHOS				Todo el personal utiliza los EPP, según la actividad que desarrolle	VER ANEXO 2
ITEM	MEDIDA	C	NC-	NC+	NA	HALLAZGO	MEDIO DE VERIFICACIÓN	
1	<p>Implementar un área de almacenamiento temporal de desechos peligrosos el cual deberá tener las siguientes características:</p> <ul style="list-style-type: none"> -Estar bajo cubierta -Iluminación natural -En un espacio abierto, cercado. -El acceso a estos locales debe ser restringido, y el personal que ingrese estará provisto de todos los implementos determinados en las normas de seguridad industrial; -Contar con señalización apropiada en lugares y formas visibles; en base a la norma NTE INEN 2266. -Contar con el material y equipamiento para atender contingencias -Contar con sistemas de extinción contra incendios -Contar con bases o pisos impermeabilizados o similares, según el caso. <p>Colores de los contenedores a implementar Rojo: Desechos Peligrosos</p> <p>Los desechos no peligrosos no se podrán almacenar por más de un año; deberán ser entregados a un gestor calificado para su tratamiento final.</p>	C			X	En las actividades desarrolladas en el periodo correspondiente al presente Informe, no se trabaja con desechos peligrosos	VER ANEXO 2	

						constan en la contratación del proyecto:		ANEXO 3	
		-Manejo de los procedimientos de seguridad -Trabajos en altura -Protección del ambiente -Primeros Auxilios y procedimiento en caso de emergencias -Manejo de desechos peligrosos y no peligrosos. -Técnicas para prevenir conflictos con la comunidad.				<ul style="list-style-type: none"> - CAPACITACION DE PRESERVACION DE RECURSOS NATURALES Y CUMPLIMIENTO DEL PLAN DE MANEJO AMBIENTAL - MANEJO DE DESECHOS PELIGROSOS - SEGURIDAD Y SALUD OCUPACIONAL 			
PLAN DE RELACIONES COMUNITARIAS									
ITEM	MEDIDA	C	NC-	NC+	NA	HALLAZGO	MEDIO DE VERIFICACION		
1	Realizar una reunión previa con los involucrados directos del proyecto para darles a conocer las ventajas de la implementación del proyecto obra o actividad.	X				Se planifica el proceso de participación social	EL INFORME SE LO INCLUIRA EN EL MES DE SEPTIEMBRE		
2	Implementar un buzón donde se recepte las quejas y sugerencias de la población.	X				Se incluye como parte de los compromisos con el BDE	VER ANEXO 2		
PLAN DE MONITOREO Y SEGUIMIENTO									
ITEM	MEDIDA	C	NC-	NC+	NA	HALLAZGO	MEDIO DE VERIFICACION		
1	Verificar el nivel de cumplimiento al presente PMA, a través de un informe internos de cumplimiento de las medidas del Plan Aprobado por la Autoridad Ambiental.	X				Presentación del Informe Ambiental de Cumplimiento correspondiente al mes de agosto	Se presenta el informe en formato físico y digital		
2	Monitorear el Manejo de los desechos peligrosos y no peligrosos dentro del área de influencia del proyecto.	X				SE da un manejo a la recolección de desechos comunes	VER ANEXO 2		
3	Realizar el mantenimiento de los extintores	X				Los extintores se encuentran en óptimas condiciones	VER ANEXO 2		
PLAN DE REHABILITACION									
ITEM	MEDIDA	C	NC-	NC+	NA	HALLAZGO	MEDIO DE VERIFICACION		

1	Revegetación o reforestación de áreas degradadas en el proyecto con plantas nativas de la zona.				X	Esta actividad se la realizara una vez finalizado la etapa de construcción.	Actividad bajo la responsabilidad del GADPPz
PLAN DE ENTREGA Y ABANDONO DEL ÁREA							
ITEM	MEDIDA	C	NC-	NC+	NA	HALLAZGO	MEDIO DE VERIFICACIÓN
1	Desmantelamiento de la infraestructura temporal existente en el área del proyecto (campamento, área de almacenamiento de combustibles y desechos peligrosos)				X	Actividad a desarrollarse al finalizar el proyecto	EVIDENCIA A INCLUIRSE EN EL INFORME PREVIO A PLANILLA DE LIQUIDACIÓN
2	Limpieza general del área del proyecto.				X	Actividad a desarrollarse al finalizar el proyecto	EVIDENCIA A INCLUIRSE EN EL INFORME PREVIO A PLANILLA DE LIQUIDACIÓN

10. RESUMEN DEL CUMPLIMIENTO DEL PLAN DE MANEJO AMBIENTAL

Para el periodo evaluado se ha realizado una mejor agrupación de las actividades que se establecen en el Plan de Manejo Ambiental, implementado a la naturaleza del proyecto.

N.	NOMBRE DEL SUB PROGRAMA	C	NC+	NC-	NA	TOTAL
1	PLAN DE PREVENCIÓN Y MITIGACIÓN DE IMPACTOS	8	0	0	0	8
2	PLAN DE MANEJO DE DESECHOS SÓLIDOS	2	0	0	1	3
3	PLAN DE CAPACITACIÓN	1	0	0	0	1
4	PLAN DE RELACIONES COMUNITARIAS	2	0	0	0	2
5	PLAN DE MONITOREO Y SEGUIMIENTO	3	0	0	0	3
6	PLAN DE REHABILITACIÓN	0	0	0	1	1
7	PLAN DE ENTREGA Y ABANDONO DEL ÁREA	0	0	0	2	2
TOTAL		16	0	0	4	20
		80%	0%	0%	20%	100%

11. CONCLUSIONES:

El nivel de cumplimiento de las actividades establecidas en la Guía de Buenas Prácticas Ambientales del proyecto: ASFALTADO DE LA VÍA CANELOS- LATASAS- CHALLUAYAKU, PARROQUIA CANELOS, CANTÓN PASTAZA, PROVINCIA PASTAZA, para el periodo desde el 1 de septiembre del 2022, hasta el 30 de septiembre del 2022, alcanza una conformidad del 5% y un 95% de actividades que no son aplicables al proyecto.

El nivel de cumplimiento de las actividades establecidas en el Plan de Manejo Ambiental del proyecto: ASFALTADO DE LA VÍA CANELOS- LATASAS- CHALLUAYAKU, PARROQUIA CANELOS, CANTÓN PASTAZA, PROVINCIA PASTAZA, para el periodo desde el 1 de septiembre del 2022, hasta el 30 de septiembre del 2022, alcanza una conformidad del 80% y un 20% no aplica (Actividades que no son aplicables al proyecto).

De un total de 20 actividades distribuidas en los distintos Subplanes del Plan de Manejo Ambiental, se determinan 16 cumplimientos y 4 medidas que no aplican.

Durante este periodo no se realizaron actividades que generen desechos peligrosos.

Durante este periodo solo se evaluaron los días desde el 1 de septiembre del 2022, hasta el 30 de septiembre del 2022.

12. RECOMENDACIONES:

En base a lo descrito en el presente documento recomienda continuar con la aplicación de las actividades estipuladas en la Guía De Buenas Prácticas Ambientales y el Plan de Manejo Ambiental adaptado a la realidad del proyecto, con el objetivo de mitigar los impactos negativos que se puedan generar en la etapa de construcción del proyecto.

ANEXO 1
CERTIFICADO AMBIENTAL OTORGADO POR EL MAATE



**Ministerio del Ambiente, Agua
y Transición Ecológica**

CERTIFICADO AMBIENTAL No. MAAE-SUIA-DZDCH-2022-CA-0082

DIRECCIÓN ZONAL

MINISTERIO DEL AMBIENTE, AGUA Y TRANSICIÓN ECOLÓGICA

Dado en PASTAZA, 03 de febrero de 2022

La DIRECCIÓN ZONAL, en cumplimiento a las disposiciones contenidas en la Constitución de la República del Ecuador, el Código Orgánico del Ambiente y su Reglamento, y demás normativa ambiental vigente aplicable.

CONFIERE EL PRESENTE CERTIFICADO AMBIENTAL a favor de:

ASFLATADO DE LA VIA CANELOS- LATASAS- CHALLUAYAKU, PARROQUIA CANELOS, CANTON PASTAZA, PROVINCIA PASTAZA

Otorgar el Certificado Ambiental a: GOBIERNO AUTONOMO DESCENTRALIZADO PROVINCIAL DE PASTAZA, considerando que ha registrado la información de su proyecto, obra o actividad en el Sistema Único de Información Ambiental SUIA; debiendo emplear durante todas las fases del mismo, las directrices que le apliquen dentro de la Guía de Buenas Prácticas Ambientales, emitida por la Autoridad Ambiental Nacional

DETALLES DEL PROYECTO, OBRA O ACTIVIDAD:

DATOS TÉCNICOS:

Proyecto/Obra/Actividad:

Actividad Principal CIU: Obras de superficie en calles, carreteras, autopistas, puentes o túneles, asfaltado de carretera, pintura y otros tipos de marcado de carretera, instalación de barreras de emergencia, señales de tráfico y elementos similares. Incluye la construcción de pistas para aeropuertos.

Sector: Otros Sectores

Ubicación Geográfica :PASTAZA, PASTAZA, CANELOS

Coordenadas geográficas (Datum WGS 84 Zona 17S): Ver Anexo

DATOS ADMINISTRATIVOS:



**Ministerio del Ambiente, Agua
y Transición Ecológica**

Nombre del representante legal: GUEVARA BLASCHKE JAIME PATRICIO
Dirección: Francisco de Orellana 739 y 27 de Febrero
Teléfono: 032885380 - 0988098673 -
Email: davidalejandroyedra@gmail.com - davidalejandroyedra@gmail.com -
david.yedra@pastaza.gob.ec -
Código del Proyecto: No. MAAE-RA-2022-421482

Actividad principal CIU: F4210.12.01

De conformidad a lo establecido en el artículo 178 del Código Orgánico del Ambiente y el artículo 427 del Reglamento al Código Orgánico del Ambiente, el presente Certificado Ambiental, no es de carácter obligatorio, siendo importante observar la Guía de Buenas Prácticas Ambientales, en el desarrollo de su proyecto, obra o actividad en lo que fuere aplicable.

Atentamente,

VARGAS SALAZAR GAVINO
DIRECCIÓN ZONAL
MINISTERIO DEL AMBIENTE, AGUA Y TRANSICIÓN ECOLÓGICA

Yo, GUEVARA BLASCHKE JAIME PATRICIO con Cédula/RUC N° 1600191454 declaro que la información que consta en el presente certificado es de mi absoluta responsabilidad. En caso de forzar, falsificar, modificar, alterar o introducir cualquier corrección al presente documento, asumo las responsabilidades y sanciones determinadas en la ley.

Atentamente,

Sr. GUEVARA BLASCHKE JAIME PATRICIO



ANEXO 2
REGISTRO FOTOGRAFICO

- SEÑALETICA EN EL PROYECTO

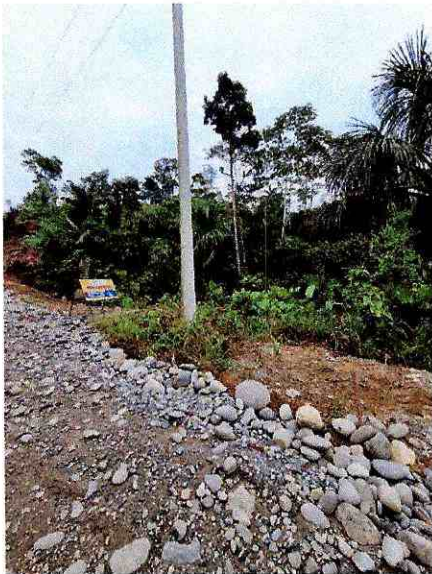

- SEÑALIZACION DEL AREA DE TRABAJO



- LONAS DE CUBIERTA EN VOLQUETA



- VIAS EN BUEN ESTADO PARA CIRCULACION Y MOVILIZACION DE LA MAQUINARIA



- KIT ANTIDERRAME



- UTILIZACION DE EXTINTOR Y BOTIQUIN EN LOS VEHICULOS



- UTILIZACION DE EQUIPOS DE PROTECCION PERSONAL



- DOTACION DE FUNDAS PLASTICAS EN VEHICULOS PARA DESECHOS COMUNES

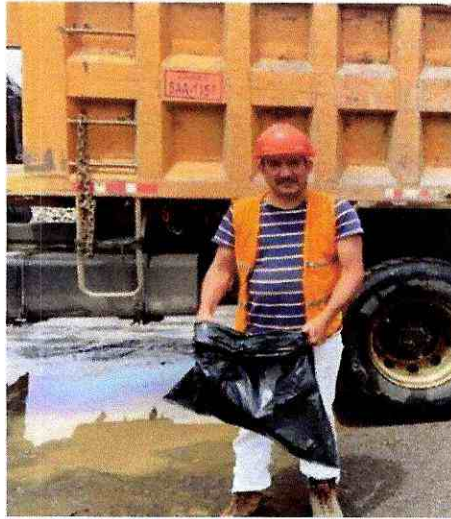

- TACHOS PARA DESECHOS



- BUZON DE QUEJAS Y RECLAMOS



**ANEXO 3
REGISTRO FOTOGRAFICO**

- **CAPACITACION PRESERVACIÓN DE RECURSOS NATURALES Y CUMPLIMIENTO DEL PLAN DE MANEJO AMBIENTAL**
- **MANEJO DE DESECHOS PELIGROSOS**
- **SEGURIDAD Y SALUD OCUPACIONAL**





- REGISTROS DE ASISTENCIA



PROYECTO ASFALTADO DE LA VÍA CANELOS - LATASAS - CHALLUAYAKU,
PARROQUIA CANELOS, CANTON PASTAZA, PROVINCIA DE PASTAZA

REGISTRO DE ASISTENCIA A CAPACITACION

TEMA: PRESERVACIÓN DE RECURSOS NATURALES Y CUMPLIMIENTO DEL PLAN DE MANEJO AMBIENTAL

FECHA: 05-09-2022 Hora Inicio: 8:00 Hora Fin: 11:00

No.	NOMBRES Y APELLIDOS	CEDULA	CARGO	FIRMA
1	Rafael Ramos SANTI VARGAS	1650140617	Albañil	
2	Geovany Marcial Lopez Guerra	1600503138	Maestro Mayor	
3	José Manuel García Ayupari	1600334955	Albañil	
4	Héctor Rodrigo Loza Lozano	1600350240	Ayudante maquinero	
5	Rafael Mesa Canelos A	1600168027	Albañil	
6	JUAN ORTEGA HERRERA	1804418113	AYUDANTE MAQUINARIA	
7	Abrao Napandá Capi Cárdenas	0704813759	Albañil	
8	Carlos Daniel Capi Vargas	165000738-6	Albañil	
9	Hugo Esteban SANTI VARGAS	1600560822	Albañil	
10	Valerio Tamayo Canelos Tandina	1600550501	Albañil	

CAPACITADOR:

FIRMA:

NOMBRE:

Enka Ecuador P.

REGISTRÓ DE ASISTENCIA A CAPACITACION

TEMA: MANEJO DE DESECHOS PELIGROSOS

FECHA: 09-09-2022 Hora Inicio: 8:00 Hora Fin: 11:00

No.	NOMBRES Y APELLIDOS	CEDULA	CARGO	FIRMA
1	Hector Roberto Loza Lozano	1100350290	Ayudante maquinaria	
2	Rafael Melesio Canelos A.	1600168122	Albañil	
3	JUAN ORTEGA NAGMAY	1204918113	AYUDANTE MAQUINA	
4	Abner Alejandro Lopez Linares	0904813759	Albañil	
5	Carlos Daniel Cuzi Vargas	1650007386	Albañil	
6	Hugo Efraim Santis Lopez	1600500822	Albañil	
7	Urbano Ignacio Candel Tanchua	1600550501	Albañil	
8	Roberto Robinson Santis Lopez	1650140617	Albañil	
9	Geovany Marcial Lopez Cuenca	1600503138	Maestro Mayor	
10	Enka Vanessa Escobar Paz	1600514998	Residentia	

CAPACITADOR:

FIRMA:

NOMBRE:

FACIANO ANQUIRIMA U.

REGISTRO DE ASISTENCIA A CAPACITACION

TEMA: SEGURIDAD Y SALUD OCUPACIONAL

FECHA: 19-09-2022

Hora Inicio: 12:00

Hora Fin: 14:00

No.	NOMBRES Y APELLIDOS	CEDULA	CARGO	FIRMA
1	Rafael Mauricio Canales	160016812-2	Albanil	
2	JUAN ORTEGA HERNANDEZ	1804418115	AYUDANTE MAQUINARIA	
3	Abraon Alejandro Escobar	0504843759	Albanil	
4	Carlos Daniel Cusi Vargas	165000938-6	Albanil	
5	HUGO EFRAIM SANTI VARGAS	160058068-2	ALBANIL	
6	Alejo Rodrigo Lopez Lora	160035029-0	Ayudante maquinaria	
7	Valerio Ignacio Candos Tanchina	1600550501	Albanil	
8	Roberto Robinson Santi Vargas	1650140617	Albanil	
9	Enka Vanessa Escobar Pozo	1600574998	Residentca	
10	Geovany Marcial Lopez Gano	1600503138	Maestro Mayor	

CAPACITADOR:

FIRMA:

NOMBRE:

FABIANO CHQUIRIMA N.