

GOBIERNO AUTONOMO DESCENTRALIZADO PROVINCIAL DE PASTAZA

COMPROBANTE DE PAGO N° 203

Fecha: 02/02/2023

Asiento N° 510

Compromiso N° 212

Retención N° 001-010-000020580

BANCO CENTRAL DEL ECUADOR BDE CREDITO Cta Cte No 76210011

Nota Débito N° 0

A LA ORDEN DE: **CONSTRUCTORA EDDYMICH CIA. LTDA.**

USD 37,901.72

LA SUMA DE: **TREINTA Y SIETE MIL NOVECIENTOS UN Dolares 72/100 Ctv**

PUYO, 02 de Febrero del 2023

DETALLE DEL COMPROBANTE:

CONSTRUCTORA EDDYMICH CIA. LTDA..- PAGO PLANILLA DE AVANCE DE OBRA N3 Y REAJUSTE PROV. DE LA PLANILLA DE AVANCE DE OBRA N3 DEL PROYECTO ASFALTADO CAMINO VECINAL ALLISHUNGO SAN PABLO DE ALISHUNGO DESDE LA ABSCISA 0+000 HASTA LA ABSCISA 3+500 PARROQUIA TANTE HUGO ORTIZ, CANTON PASTAZA, PROVINCIA DE PASTAZA.

Usuario: ALE

| DOCUMENTOS | | | | |
|------------|-----------|-----------------|--------------|-----------|
| Fecha | Documento | No | Autorización | Valor |
| 02/02/2023 | FACTURA | 001100000000011 | 114668218113 | 72,257.97 |

| DOCUMENTOS BANCARIOS | | |
|--------------------------------|----------------------------------|-----------|
| No | Beneficiario | Valor |
| CTA 16845671 | CONSTRUCTORA EDDYMICH CIA. LTDA. | 37,901.72 |
| TOTAL DOCUMENTOS BANCARIOS USD | | 37,901.72 |

| APLICACION CONTABLE | | | |
|---------------------|--|------------|------------|
| Código | Descripción | Debe | Haber |
| 1.1.3.81.01.001 | CUENTAS POR COBRAR IVA | 7,741.92 | |
| 1.1.3.97.01.001 | CUENTAS POR COBRAR ANTICIPOS DE FONDOS DE AÑOS ANTERIORES | 25,485.30 | |
| 1.5.1.51.05.001 | OBRAS PUBLICAS DE TRANSPORTE Y VIAS | 64,516.05 | |
| 2.1.3.75.01.001 | CXP OBRAS PUBLICAS | 63,387.02 | |
| 1.1.1.03.01.009 | BANCO CENTRAL DEL ECUADOR / BDE CREDITO | | 37,901.72 |
| 1.1.3.97.01.001 | CUENTAS POR COBRAR ANTICIPOS DE FONDOS DE AÑOS ANTERIORES | | 25,485.30 |
| 1.2.4.97.08.001 | DE ANTICIPOS POR DEVENGAR EJERCICIOS ANTER. DE GAD'S Y EMPR. PÚBL. C | | 25,485.30 |
| 2.1.3.75.01.001 | CXP OBRAS PUBLICAS | | 63,387.02 |
| 2.1.3.75.01.112 | IMPUESTO A LA RENTA 1.75% | | 1,129.03 |
| 2.1.3.81.14.001 | CXP IVA SRI 100% LEY REFORMATORIA LRTI | | 7,741.92 |
| SUMAN o PASAN USD | | 161,130.29 | 161,130.29 |

| APLICACION PRESUPUESTARIA | | | |
|---|------------|-----------|-----------|
| Partida Presupuestaria | Compromiso | Devengado | Pago |
| 05.01.D511.519.750105.000.000 OBRAS PUBLICAS DE-TRANSPORTE Y VIAS | | 64,516.05 | 63,387.02 |
| TOTAL GASTOS USD | 0.00 | 64,516.05 | 63,387.02 |

| | | | |
|---|-----------|-----------|-----------|
| 01.01.A100.114.380108.000.000 DE ANTICIPOS POR DEVENGAR DE EJERCICIOS ANTEI | 25,485.30 | 25,485.30 | 25,485.30 |
| TOTAL INGRESOS USD | 25,485.30 | 25,485.30 | 25,485.30 |

ING. JAIME GUEVARA B.
Prefecto Provincial

TLCD. JOSE MARIN
Director Financiero E

LCDA. MARILU ORDOÑEZ
Contadora General

ING. JORGE LO
Tesorero

GOBIERNO AUTONOMO DESCENTRALIZADO PROVINCIAL DE PASTAZA

COMPROBANTE DE PAGO N° 203

Fecha: 02/02/2023

Asiento N° 510

Compromiso N° 212

Retención N° 001-010-000020580

BANCO CENTRAL DEL ECUADOR BDE CREDITO Cta Cte No 76210011

Nota Débito N° 0

A LA ORDEN DE: **CONSTRUCTORA EDDYMICH CIA. LTDA.**

USD 37,901.72

LA SUMA DE: **TREINTA Y SIETE MIL NOVECIENTOS UN Dolares 72/100 Ctvs**

PUYO, 02 de Febrero del 2023

DETALLE DEL COMPROBANTE:

CONSTRUCTORA EDDYMICH CIA. LTDA..- PAGO PLANILLA DE AVANCE DE OBRA N3 Y REAJUSTE PROV. DE LA PLANILLA DE AVANCE DE OBRA N3 DEL PROYECTO ASFALTADO CAMINO VECINAL ALLISHUNGO SAN PABLO DE ALISHUNGO DESDE LA ABSCISA 0+000 HASTA LA ABSCISA 3+500 PARROQUIA Tnte HUGO ORTIZ, CANTON PASTAZA, PROVINCIA DE PASTAZA.

Usuario: ALE

ING. JAIME GUEVARA B.
Prefecto Provincial

TLGO. JOSE MARIN
Director Financiero E

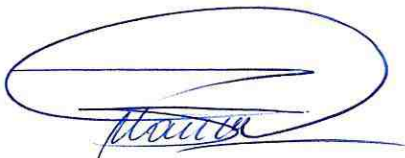

LCDA. MARILU ORDOÑEZ
Contadora General

ING. JORGE LO
Tesorero

GOBIERNO AUTONOMO DESCENTRALIZADO PROVINCIAL DE PASTAZA

Compromiso No: 212

Transacción No: 1114

Fecha: 02/02/2023

Proveedor: CONSTRUCTORA EDDYMICH CIA. LTDA.

Identificación: Ruc 1691704528001

Programa: 05 FUNCION SERVICIO CONECTIVIDAD VIALIDAD Y ENERGIA

SubPrograma: 01 MOVILIDAD CONECTIVIDAD Y ENERGIA

Proyecto: D511 FINANCIAMIENTO BEDE STCEA

Actividad: 519 FINANCIAMIENTO BDE VIAS

DETALLE:

CONSTRUCTORA EDDYMICH CIA. LTDA..- ASFALTADO CAMINO VECINAL ALLISHUNGO SAN PABLO DE ALISHUNGO DESDE LA ABCISA 0+000 HASTA LA ABCISA 3+500 PARROQUIA TNTE HUGO ORTIZ, CANTON PASTAZA, PROVINCIA DE PASTAZA.

RIGO

| Partida Presupuestaria | Valor | Disponibilidad Previa |
|---|-----------|-----------------------|
| 05.01.D511.519.750105.000.000 OBRAS PUBLICAS DE TRANSPORTE Y VIAS | 64,516.05 | 6,113,234.99 |
| Total => | 64,516.05 | 6,113,234.99 |



FRANCISCO RIGOBERTO
GREFA RIVADENEYRA

Subdirector Financiero

02/02/2023 14:05

Página 1/1



BANCO CENTRAL DEL ECUADOR

Fecha: 7-2-2023

Hora: 9:4:20

Detalle de OPIS Tramitadas en el SPI-SP Usuario: LOPEZ PAREDES JORGE RODRIGO 76210011

Num. Ref. BCE.:18454730

| Institución Pública: GAD. PROV. PASTAZA/BDE CREDITO | | | | | | | # Cta.: 76210011 | | |
|---|------------------|---------------|--------------|---------------|--------------------------------|---------|------------------------|------------|--|
| Nom.Ins.Financiera | # Cta Ben. | Monto | # Referencia | # Ced.Ident. | Nom Ben. | T. Cta. | Fec Proc Banco | Estado | |
| BANCO DEL AUSTRO | 16845671 | 37,901.72 | 56 | 1691704528001 | CONSTRUCTORA EDDYMICH CIA. LTD | 1 | 03-02-2023 00:00:00 | ACREDITADA | |
| Total: | 37,901.72 | Reg.:1 | | | | | | | |

[Atrás](#)



Pastaza
GOBIERNO PROVINCIAL

GOBIERNO AUTONOMO DESCENTRALIZADO
PROVINCIAL DE PASTAZA

Dirección: Francisco de Orellana y 27 de Febrero

Teléfono: 032885380 / Fax: 032886179

E-mail: financiero@pastaza.gob.ec

Web: www.pastaza.gob.ec

Contribuyente Especial: 590

RUC: 1660000170001

COMPROBANTE DE RETENCION

Nº 001-010-000020480

NUMERO DE AUTORIZACIÓN

2312202207166000017000120010100000204801438935211

FECHA Y HORA AUTORIZACIÓN

29/12/2022 11:10:30

AMBIENTE: PRODUCCION

EMISION: NORMAL

CLAVE DE ACCESO:



2312202207166000017000120010100000204801438935211

Razon Social / Nombres y Apellidos: SAGBAY LITUMA KEHENDY KARINA

RUC/CI: 1600266819001

Fecha Emisión: 23 de Diciembre del 2022

Guía de Remisión:

| Número de Documento | Cód. SRI | Descrip. Reten. | % Reten. | Base Retención | Valor Retenido |
|---------------------|----------|-------------------|----------|----------------|----------------|
| 004-002-000001084 | 343 | 1% IMPUESTO RENTA | 1.00 | 811.00 | 8.11 |
| | | | | Total | 8.11 |

Información Adicional:

Dirección:

Teléfono:

NO TIENE LOGO

R.U.C.: 1691704528001

FACTURA

No. 001-100-000000011

NÚMERO DE AUTORIZACIÓN

0202202301169170452800120011000000000114668218113

FECHA Y HORA DE AUTORIZACIÓN: 02/02/2023 09:47:35

AMBIENTE: PRODUCCIÓN

EMISIÓN: NORMAL

CLAVE DE ACCESO



0202202301169170452800120011000000000114668218113

CONSTRUCTORA EDDYMICH CIA. LTDA.

Dirección Matriz: Ciudadela: DEL CHOFER Barrio: OBRERO Calle: AMBATO Número: S/N Intersección: MACHALA

Dirección Sucursal: Ciudadela: DEL CHOFER Barrio: OBRERO Calle: AMBATO Número: S/N Intersección: MACHALA

OBLIGADO A LLEVAR CONTABILIDAD SI

Razón Social / Nombres y Apellidos:

GOBIERNO AUTONOMO DESCENTRALIZADO PROVINCIAL DE PASTAZA

Identificación 1660000170001

Fecha 02/02/2023

Placa / Matrícula:

Guía

Dirección:

| Cod. Principal | Cod. Auxiliar | Cantidad | Descripción | Detalle Adicional | Precio Unitario | Subsidio | Precio sin Subsidio | Descuento | Precio Total |
|----------------|---------------|----------|----------------------------------|--|-----------------|----------|---------------------|-----------|--------------|
| 014 | | 1.00 | PLANILLA DE AVANSE DE OBRA #3 | ASFALTADO CAMINO VECINAL ALLISHUNGO SAN PABLO DE ALISHUNGO (DESDE LA ABSCISA 0+000 HASTA LA ABSCISA 3+500), PARROQUIA TÑTE HUGO ORTIZ, CANTON PASTAZA, PROVINCIA DE PASTAZA. | 63713.26 | 0.00 | 0.00 | 0.00 | 63713.26 |
| 015 | | 1.00 | REAJUSTE PROVISIONAL PLANILLA #3 | ASFALTADO CAMINO VECINAL ALLISHUNGO SAN PABLO DE ALISHUNGO (DESDE LA ABSCISA 0+000 HASTA LA ABSCISA 3+500), PARROQUIA TÑTE HUGO ORTIZ, CANTON PASTAZA, PROVINCIA DE PASTAZA. | 802.79 | 0.00 | 0.00 | 0.00 | 802.79 |

| | |
|-----------------------|---------------------------|
| Información Adicional | |
| Email: | financiero@pastaza.gob.ec |



| Forma de pago | Valor |
|---|----------|
| 20 - OTROS CON UTILIZACION DEL SISTEMA FINANCIERO | 72257.97 |

| | |
|---------------------------|----------|
| SUBTOTAL 12% | 64516.05 |
| SUBTOTAL 0% | 0.00 |
| SUBTOTAL NO OBJETO DE IVA | 0.00 |
| SUBTOTAL EXENTO DE IVA | 0.00 |
| SUBTOTAL SIN IMPUESTOS | 64516.05 |
| TOTAL DESCUENTO | 0.00 |
| ICE | 0.00 |
| IVA 12% | 7741.92 |
| TOTAL DEVOLUCION IVA | 0.00 |
| IRBPNR | 0.00 |
| PROPINA | 0.00 |
| VALOR TOTAL | 72257.97 |

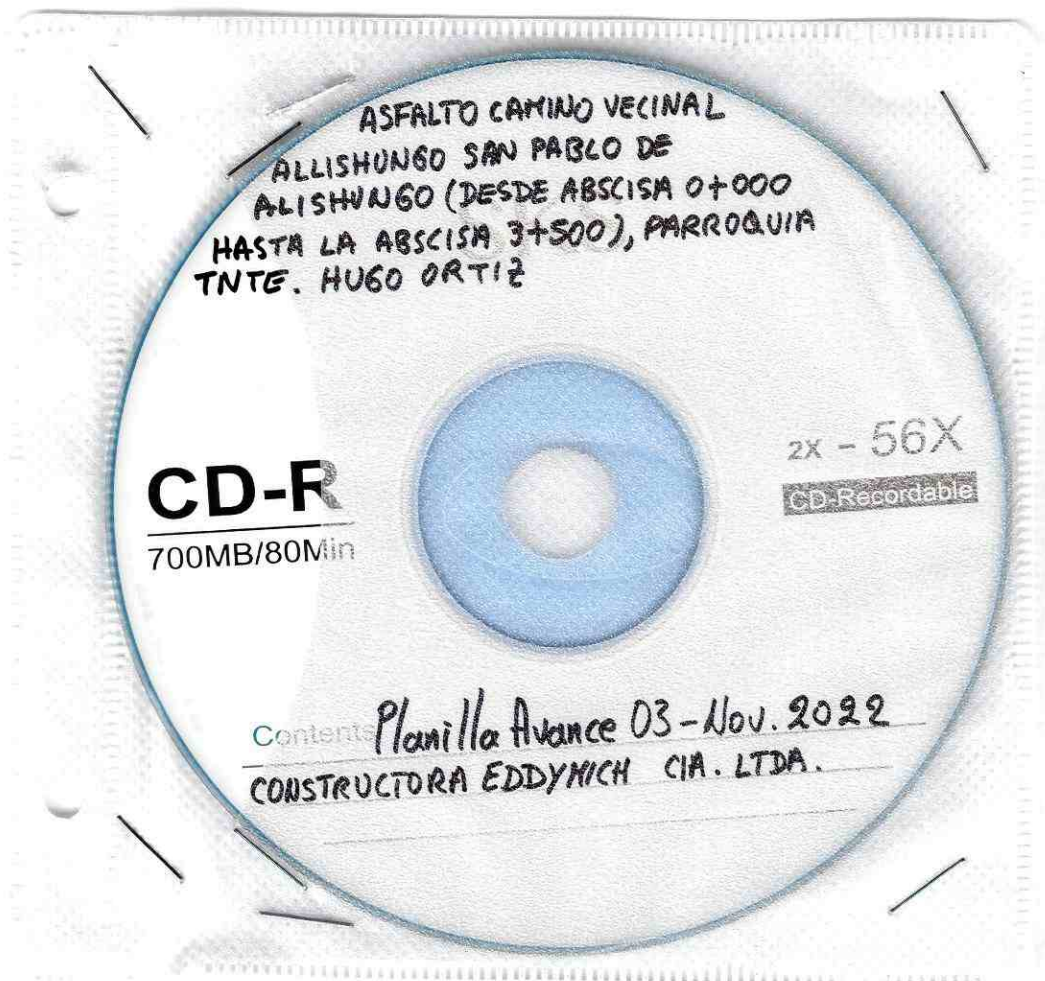
| | |
|--|------|
| VALOR TOTAL SIN SUBSIDIO | 0.00 |
| AHORRO POR SUBSIDIO: (Incluye IVA cuando corresponda) | 0.00 |



**GAD PROVINCIAL DE PASTAZA
CONTROL PREVIO**

| | | TIPO DE PROCESO | | FINANCIERO | |
|-----------------------|---|-----------------|--|------------|----------|
| CONTRATISTA: | CONSTRUCTORA EDDYMICH CIA. LTDA. | CONTRATO | PLANILLA | CONTRATO | PLANILLA |
| DOCUMENTO: | PLANILLA DE AVANCE Nº 3, REAJUSTE PROVISIONAL DE PLANILLA Nº 3 | | | | |
| CONCEPTO: | PAGO | | X | | |
| FECHA DEL DOCUMENTO: | 21 de diciembre de 2022 | | | | |
| TIPO DE PROCESO | COTIZACIÓN DE OBRA-GADPPz-005-2022 | | | | |
| VALOR INCLUIDO IVA: | \$ 43,714.44 | APLICA | | APLICA | |
| | CONTRATACIÓN DE OBRAS Y SERVICIOS | SI | NO | SI | NO |
| 1 | Requerimiento | | | | |
| 2 | Estudios del proyecto | | | | |
| 3 | Informe técnico y económico | | | | |
| 4 | Factibilidad Ambiental | | | | |
| 5 | Certificación POA | | | | |
| 6 | Certificación Presupuestaria | | | | |
| 7 | Convenio | | | | |
| 8 | Pliegos del Procedimiento | | | | |
| 9 | Informe Técnico de Evaluación de Ofertas | | | | |
| 10 | Resolución de Adjudicación | | | | |
| 11 | Garantía Original de fiel Cumplimiento del contrato | | | | |
| 12 | Garantía Original de Buen Uso del Anticipo | | | | |
| 13 | Certificado de no Adeudar al GADPPz | | | | |
| 14 | Documentos Personales / Representante Legal | | | | |
| 15 | Certificación Bancaria | | | | |
| 16 | Certificado de cumplimiento Tributario (SRI) | | | | |
| 17 | RUC Actualizado | | | | |
| 18 | Contrato original y disposición escrita de trabajo (proceso completo) | | | | |
| 19 | Planilla de Avance Nº 3 | X | | / | |
| 20 | Rejeste Definitivo del Anticipo | | | | |
| 21 | Reajuste Provisional de la Planilla de Avance Nº 3 | X | | / | |
| 22 | Orden de Inicio de Trabajos | | | | |
| 23 | Planilla de obra de liquidación | | | | |
| 24 | Planilla de obra orden de trabajo | | | | |
| 25 | Anexos de Obra | X | | / | |
| 26 | Cuadro de Diferencia de Cantidades | | | | |
| 27 | Conformidad Ambiental | X | | / | |
| 28 | Informe de avance de Obra de Administrador de contrato | X | | / | |
| 29 | Certificado de Cumplimiento de Obligaciones Patronales (IESS) Planilla | X | | / | |
| 30 | Libro de obra | X | | / | |
| 31 | Acta de recepción provisional | | | | |
| 32 | Certificado de no ser obra nueva | | | | |
| 33 | Multa | | | | |
| 34 | Autorización de la máxima Autoridad para prórroga de Plazos | | | | |
| 35 | Autorización de la máxima Autoridad para Rubros Nuevos | | | | |
| 36 | Certificado que no es obra nueva | | | | |
| 37 | Solicitud de recepción de Obra | | | | |
| 38 | Solicitud de pago del Administrador del Contrato | | | | |
| 39 | Solicitud de pago del Director de la Unidad al Financiero | X | | / | |
| 40 | Factura/Nota de Venta | | | | |
| 41 | Validación de la factura/Nota de Venta | | | | |
| OBSERVACIONES: | | | | | |
| Revisado por: |  Firmado electrónicamente por: EDWIN GUSTAVO NAVAS MANJARREZ | |  Firmado electrónicamente por: MERCY JOHANNA QUISHPI CUENCA | | |
| | ING. EDWIN GUSTAVO NAVAS MANJARREZ ADMINISTRADOR DE CONTRATO | | DEPARTAMENTO FINANCIERO | | |



Pastaza

Fecha:

17 ENE 2023

Recibido:

Pao Lea

Número:

4321 Hora: 14h30



Memorando Nro. GADPPZ-FISCALIZACION-2023-4321-M

Puyo, 17 de enero de 2023

PARA: Sr. Téc. Jose Mauricio Marin Montero
Director Financiero (E)

ASUNTO: SOLICITUD DE PAGO PANILLA DE AVANCE N° 03 DEL PROYECTO:
"ASFALTADO CAMINO VECINAL ALLISHUNGO SAN PABLO DE
ALISHUNGO (DESDE LA ABSCISA 0+000 HASTA LA ABSCISA 3+500),
PARROQUIA TNTE. HUGO ORTIZ, CANTON PASTAZA, PROVINCIA DE
PASTAZA"

En referencia a los documentos: OFICIO N. 028-2022-FISC-EXT, de fecha 15 de diciembre de 2022, suscrito por el ingeniero Omar Guamán Iler – FISCALIZADOR EXTERNO; Memorando Nro. GADPPZ-ESTUDIOS-PROYECTOS-2022-5982-M, de fecha 22 de diciembre de 2022, suscrito por el ingeniero Gustavo Navas – Fiscalizador 1 (Administrador de Contrato), me permito informar lo siguiente:

La Norma de Control Interno de la Contraloría General del Estado 408-17 Administrador del contrato, que indica: *"El administrador del contrato velará porque la obra se ejecute de acuerdo con lo planeado y programado, pero sin tomar parte directamente en la ejecución rutinaria de las tareas que aseguren su cumplimiento, antes bien, debe lograrlo mediante la delegación y supervisión de esas tareas, la comunicación constante con el personal encargado de llevarlas a cabo, la aplicación de su autoridad para dirimir o resolver cualquier problema que no puedan manejar los niveles inferiores y motivar al personal con el fin de que brinde lo mejor de sí para lograr el éxito del proyecto.- Es función del administrador del contrato establecer un sistema que evalúe el logro de los objetivos, mediante el cual pueda obtenerse información sobre su estado. Esto con el fin de tomar oportunamente acciones correctivas o para informar a las autoridades de la entidad sobre el desarrollo del proyecto"*

La Norma de Control Interno de la Contraloría General del Estado 408-18 Jefe de Fiscalización, indica: *"El Jefe de Fiscalización establecerá un sistema para asegurar la correcta ejecución de la obra, mediante el control de la calidad, el avance físico y el avance financiero de la obra. Dichos controles conllevan una evaluación mensual, de los aspectos mencionados y la comunicación de resultados a los mandos superiores, incluyendo los problemas surgidos, especialmente cuando afectan las condiciones pactadas en relación al plazo, presupuesto y calidad de la obra.- El Jefe de Fiscalización, se asegurará de que la obra se ejecute de conformidad con las bases establecidas en los estudios de preinversión, es decir, de acuerdo con el diseño definitivo, las especificaciones y demás normas técnicas aplicables, para lograr obtener del proyecto los beneficios esperados"*.

Con estos antecedentes, adjunto al presente la Planilla de Avance de Obra N° 03 (con todos los anexos) del proyecto: **"ASFALTADO CAMINO VECINAL ALLISHUNGO SAN PABLO DE ALLISHUNGO (DESDE LA ABSCISA 0+000 HASTA LA ABSCISA 3+500), PARROQUIA TNTE. HUGO ORTIZ, CANTÓN PASTAZA, PROVINCIA DE PASTAZA"**; documentación que ha sido revisada por el Administrador de Contrato y Fiscalizador Externo; por lo que, en base a los informes anexos se determina como viable y procedente realizar el pago de \$ 39.030,75 USD (TREINTA Y NUEVE MIL TREINTA DÓLARES DE LOS ESTADOS UNIDOS DE NORTE AMÉRICA CON 75/100), a favor de la **CONSTRUCTORA EDDYMICH CIA. LTDA.**, representada



Memorando Nro. GADPPZ-FISCALIZACION-2023-4321-M

Puyo, 17 de enero de 2023

legalmente por el señor Ángel López Chávez– Contratista, de acuerdo al siguiente detalle:

| | |
|---|------------------|
| PLANILLA DE AVANCE DE OBRA N° 03 | \$ 63.713,26 USD |
| ANTICIPO DEVENGADO (-) | \$ 25.485,30 USD |
| REAJUSTE PROV. PLANILLA AVANCE OBRA N° 03 | \$ 802,79 USD |
| VALOR TOTAL | \$ 39.030,75 USD |

Atentamente,

Documento firmado electrónicamente

Ing. Álvaro Renato Sosa Castro
DIRECTOR DE FISCALIZACIÓN

Referencias:

- GADPPZ-ESTUDIOS-PROYECTOS-2022-5982-M

Anexos:

- cotización_de_obra_allishungo_rec-signed-signed-signed-signed.pdf
- resolución_ad.alishungo-signed-signed-signed.pdf
- adjudicar_a_proveedores0920049001653574506.pdf
- poliza_de_fiel_cumplimiento.pdf
- poliza_de_buen_uso_anticipo0025228001655826736.pdf
- notificacion_administrador_de_contrato094_coto_005-signed.pdf
- acta_sesion_2_allishungo-signed-signed-signed-signed0376655001651006283.pdf
- acta_sesion_3_preguntas_aclaraciones_allishungo-signed-signed-signed-signed.pdf
- torres_arteaga_nathalia_ximena_mypes0857411001652902552.pdf
- proveedores_que_enviaron_propuestas0214008001652902551.pdf
- aillon_aillon_alex_paul_mypes.pdf
- constructora_eddymich_cia_ltda_mypes0690228001652902551.pdf
- flores_carvajal_carlos_santiago_mypes.pdf
- horna_sanchez_tania_lisbeth_mypes.pdf
- narvaez_guevara_jose_luis_mypes0429342001652902552.pdf
- perez_alvarez_washington_antonio_mypes0643870001652902552.pdf
- parametros_cotizacion3.pdf
- resolucion_de_aprobacion_e_inicio_de_proceso.pdf
- preguntas_respuesta_2.pdf
- borrador_de_pliego_coto_005_-signed.pdf
- acta_de_convalidacion_allishungo-signed-signed-signed-signed.pdf
- proveedores_que_enviaron_propuestas.pdf
- preguntas_respuesta_1.pdf
- presupuesto_asfaltado_cv_allishungo__palma_roja__el_pantanal_20220735003001647273776.pdf
- certf_presupuestaria.pdf
- especificaciones_tecnicas_allishungo0087449001651006284.pdf
- estudio_ambiental_aprobado_pma.pdf
- acta_acta_de_mypes_y_eps_locales-signed-signed_(2)-signed-signed.pdf



Memorando Nro. GADPPZ-FISCALIZACION-2023-4321-M

Puyo, 17 de enero de 2023

- acta_calificacion_coto-gadppz-005-2022-signed-signed-signed-signed.pdf
- acta_apertura_de_ofertas_005-signed_(1)-signed-signed_(1)-signed.pdf
- obras_publicas_2022_5374-m.pdf
- compromiso755-signed-signed.pdf
- autorizacion_de_inicio0219584001651006283.pdf
- check_list_3-allishungo-signed0340718001671740741.pdf
- informe_administrador_3-allishungo-signed0520123001671740741.pdf
- memorando_nro._gadppz-estudios-proyectos-2022-5982-m.pdf

Copia:

Sra. Ing. Esthela Elisabeth Malucin Leon - **Secretaria Ejecutiva 2** / Sr. Ing. Daniel Anibal Ramos Campaña - **Director de Obras Publicas /**

Funcionarios que participaron en este documento: --> Sra. Ing. Esthela Elisabeth Malucin Leon - **Secretaria Ejecutiva 2**

GAD. PROVINCIAL DE PASTAZA
DIRECCIÓN FINANCIERA
Dirigido a: CONTADOR (A) GENERAL



Pastaza

Fecha:

Ejecutar el control previo y efectuar
La contabilización, conforme leyes y
Reglamentos vigentes.

GAD. PROVINCIAL DE PASTAZA
DIRECCIÓN FINANCIERA
Dirigido a: TESORERO (A) GENERAL



Pastaza

Fecha:

Ejecutar el control previo al pago
Conforme leyes y reglamentos
Vigentes.

1.75% = 1.129.0311
Ant = 25.485.8011
Benef = 37.901.7211



Firmado electrónicamente por:
**ALVARO RENATO
SOSA CASTRO**



Pastaza
Fecha:

23 DIC 2022

Recibido:

JOMARA M

Número:

Hora: 07h31

Memorando Nro. GADPPZ-ESTUDIOS-PROYECTOS-2022-5982-M

Puyo, 22 de diciembre de 2022

PARA: Sr. Ing. Álvaro Renato Sosa Castro
Director de Fiscalización

ASUNTO: PLANILLA N.-3 ✓ REAJUSTE DE PLANILLA N.- 3 DE "ASFALTADO CAMINO VECINAL ALLISHUNGO SAN PABLO DE ALISHUNGO (DESDE LA ABSCISA 0+000 HASTA LA ABSCISA 3+500), PARROQUIA TANTE. HUGO ORTIZ, CANTON PASTAZA, PROVINCIA DE PASTAZA" COTO 005 ✓

En respuesta al Documento No. GADPPZ-PROCURADURIA-2022-2930-M

De mi consideración:

De acuerdo a los Art(s). 70. de la LOSNCP; 121. del RLOSNCP; 408 - 16 y 408 - 17 NORMAS DE CONTROL INTERNO PARA LAS ENTIDADES Y ORGANISMOS DEL SECTOR PÚBLICO Y DE LAS PERSONAS JURÍDICAS DE DERECHO PRIVADO QUE DISPONGAN DE RECURSOS PÚBLICOS (Acuerdo 039-CG), en lo que refiere a la "ADMINISTRACIÓN DE CONTRATO", en atribuciones exclusivas y únicas a lo que la Ley señala para mi designación como Administrador de Contrato; en relación al "ASFALTADO CAMINO VECINAL ALLISHUNGO SAN PABLO DE ALLISHUNGO (DESDE LA ABSCISA 0+000 HASTA LA ABSCISA 3+500), PARROQUIA TANTE. HUGO ORTIZ, CANTÓN PASTAZA, PROVINCIA DE PASTAZA", PROCESO COTO-GADPPz-005-2022, a la presente fecha una vez que el Ing. Fiscalizador Externo ha procedido a remitir la PLANILLA DE AVANCE N° 3 (\$ 38,227.96) ✓ REAJUSTE PROVISIONAL DE LA PLANILLA DE AVANCE N° 3 (\$ 802.79), correspondiente al mes y periodo desde el 01 de noviembre del 2022 al 30 de noviembre del 2022 ✓ con un **VALOR LIQUIDO A PAGAR TOTAL de \$ 39,030.75 USD Dólares Americanos sin I.V.A.** (treinta y nueve mil treinta dólares con setenta y cinco centavos), una vez revisada la información me permito manifestar la conformidad de la documentación adjunta para su debido proceso.

En virtud de lo expuesto y en cumplimiento de las obligaciones contractuales convenidas en el CONTRATO - CLAUSULA SEXTA: FORMA DE PAGO, solicito por medio de su persona SE PROCEDA CON EL PAGO de PLANILLA DE AVANCE N° 3 ✓ REAJUSTE PROVISIONAL DE LA PLANILLA DE AVANCE N° 3, a favor de la **CONSTRUCTORA EDDYMICH CIA. LTDA.**, Contratista responsable de la obra.

Nota: Se adjunta la documentación pertinente en el enlace personal

<https://drive.google.com/drive/folders/1SJT2beKDjvFBwffDswg65PH0gib9FizJ?usp=sharing> , debido a que la información es extensa.

Particular que se comunica para los fines pertinentes.

Atentamente,



Memorando Nro. GADPPZ-ESTUDIOS-PROYECTOS-2022-5982-M

Puyo, 22 de diciembre de 2022

Documento firmado electrónicamente

Ing. Edwin Gustavo Navas Manjarrez
FISCALIZADOR 1

Referencias:

- GADPPZ-COMPRAS-PUBLICAS-2022-5972-M

Anexos:

- cotización_de_obra_allishungo_rec-signed-signed-signed-signed.pdf
- adjudicar_a_proveedores0920049001653574506.pdf
- resolución_ad.allishungo-signed-signed-signed.pdf
- autorizacion_de_inicio0219584001651006283.pdf
- compromiso755-signed-signed.pdf
- obras_publicas_2022_5374-m.pdf
- acta_apertura_de_ofertas_005-signed_(1)-signed-signed_(1)-signed.pdf
- acta_calificacion_coto-gadppz-005-2022-signed-signed-signed-signed.pdf
- acta_acta_de_mypes_y_eps_locales-signed-signed_(2)-signed-signed.pdf
- estudio_ambiental_aprobado_pma.pdf
- especificaciones_tecnicas_allishungo0087449001651006284.pdf
- certf_presupuestaria.pdf
- presupuesto_asfaltado_cv_allishungo__palma_roja__el_pantanal_20220735003001647273776.pdf
- preguntas_respuesta_1.pdf
- proveedores_que_enviaron_propuestas.pdf
- acta_de_convalidacion_allishungo-signed-signed-signed-signed.pdf
- borrador_de_pliego_coto_005_-signed.pdf
- preguntas_respuesta_2.pdf
- resolucion_de_aprobacion_e_inicio_de_proceso.pdf
- parametros_cotizacion3.pdf
- perez_alvarez_washington_antonio_mypes0643870001652902552.pdf
- narvaez_guevara_jose_luis_mypes0429342001652902552.pdf
- horna_sanchez_tania_lisbeth_mypes.pdf
- flores_carvajal_carlos_santiago_mypes.pdf
- constructora_eddymich_cia_ltda_mypes0690228001652902551.pdf
- aillon_aillon_alex_paul_mypes.pdf
- proveedores_que_enviaron_propuestas0214008001652902551.pdf
- torres_arteaga_nathalia_ximena_mypes0857411001652902552.pdf
- acta_sesion_3_preguntas_aclaraciones_allishungo-signed-signed-signed-signed.pdf
- acta_sesion_2_allishungo-signed-signed-signed-signed0376655001651006283.pdf
- notificacion_administrador_de_contrato094_coto_005-signed.pdf
- poliza_de_buen_uso_anticipo0025228001655826736.pdf
- poliza_de_fiel_cumplimiento.pdf
- check_list_3-allishungo-signed0340718001671740741.pdf
- informe_administrador_3-allishungo-signed0520123001671740741.pdf



Edwin Gustavo Navas Manjarrez
**EDWIN GUSTAVO
NAVAS MANJARREZ**

CONSTRUCCION DE: ASFALTADO CAMINO VECINAL ALLISHUNGO SAN PABLO DE ALLISHUNGO (DESDE LA ABSCISA 0+000 HASTA LA ABSCISA 3+500), PARROQUIA Tnte. HUGO ORTIZ, CANTÓN PASTAZA, PROVINCIA DE PASTAZA

INFORME DE ADMINISTRADOR DE CONTRATO DE OBRA

PLANILLA DE AVANCE N° 3

Período de Ejecución: 01/11/2022 al 30/11/2022

A) ANTECEDENTES:

Con fecha 20 del mes de junio del 2022, el GAD Provincial de Pastaza suscribe con la CONSTRUCTORA EDDYMICH CIA. LTDA., el contrato para la ejecución de la obra: "ASFALTADO CAMINO VECINAL ALLISHUNGO SAN PABLO DE ALLISHUNGO (DESDE LA ABSCISA 0+000 HASTA LA ABSCISA 3+500), PARROQUIA Tnte. HUGO ORTIZ, CANTÓN PASTAZA, PROVINCIA DE PASTAZA".

Mediante Contrato por COTIZACIÓN DE OBRA-GADPPz-005-2022, según CLÁUSULA PRIMERA, se designa al Ing. Edwin Gustavo Navas Manjarrez como Administrador del Contrato de Obra: "ASFALTADO CAMINO VECINAL ALLISHUNGO SAN PABLO DE ALLISHUNGO (DESDE LA ABSCISA 0+000 HASTA LA ABSCISA 3+500), PARROQUIA Tnte. HUGO ORTIZ, CANTÓN PASTAZA, PROVINCIA DE PASTAZA".

B) DATOS GENERALES:

| | |
|--|---|
| Código del proceso de contratación: | COTO-GADPPz-005-2022 |
| Objeto del contrato: | ASFALTADO CAMINO VECINAL ALLISHUNGO SAN PABLO DE ALLISHUNGO (DESDE LA ABSCISA 0+000 HASTA LA ABSCISA 3+500), PARROQUIA Tnte. HUGO ORTIZ, CANTÓN PASTAZA, PROVINCIA DE PASTAZA |
| Monto del contrato: | \$ 789,464.39 USD sin incluir IVA |
| Fecha de suscripción: | 20 de junio de 2022 |
| Porcentaje de anticipo: | 40% |
| Monto del anticipo: | \$ 315,785.75 USD |
| Fecha de inicio de plazo: | 01 de septiembre de 2022 |
| Fecha de terminación contractual: | 27 de febrero de 2023 |
| Contratista: | CONSTRUCTORA EDDYMICH CIA. LTDA. |
| Administrador de Contrato: | Ing. Edwin Gustavo Navas Manjarrez |

C) PLAZOS Y AVANCE

C.1 PLAZO DEL CONTRATO

Plazo total inicial: 180 días.

C.2 AMPLIACIONES DE PLAZO A LA FECHA DE LA PLANILLA

| | |
|-------------------------------|--|
| Fecha de aprobación: | |
| Días de ampliación aprobados: | |
| Motivación: | |

C.3 PARALIZACIONES EN EL MES A PLANILLAR

| | |
|----------------------|--|
| Fecha de suspensión: | |
| Fecha de reinicio: | |
| | |

C.4 REPROGRAMACIONES

| No. | Fecha | Motivación |
|-----|--------------------------|------------------------------------|
| 1 | 01 de septiembre de 2022 | Reprogramado a la fecha de inicio. |

C.5 CONTRATO

| No. | Fecha de suscripción | Código de contrato | Monto | Motivación |
|-----|----------------------|------------------------------------|-----------------------------------|------------|
| 1 | 20 DE JUNIO DE 2022 | COTIZACIÓN DE OBRA-GADPPz-005-2022 | \$ 789,464.39 USD sin incluir IVA | |

D) DESARROLLO DEL PLANILLAJE DE CONTRATO

| PLANILLA N° | MONTO PLANILLADO (\$) | ANTICIPO DEVENGADO (\$) | MONTO LIQUIDO EN ESTA PLANILLA (\$) (PLANILLADO - ANTICIPO) |
|--|-----------------------|-------------------------|--|
| PLANILLA DE AVANCE N° 1 | 118,328.75 | 47,331.50 | 70,997.25 |
| REAJUSTE PROVISIONAL DE LA PLANILLA DE AVANCE N° 1 | 1,703.93 | | |
| PLANILLA DE AVANCE N° 2 | 74,973.19 | 29,989.28 | 44,983.91 |
| REAJUSTE PROVISIONAL DE LA PLANILLA DE AVANCE N° 2 | 1,124.60 | | |
| REAJUSTE DEFINITIVO DEL ANTICIPO | 3,789.43 | | |
| PLANILLA DE AVANCE N° 3 | 63,713.26 | 25,485.30 | 38,227.96 |
| REAJUSTE PROVISIONAL DE LA PLANILLA DE AVANCE N° 3 | 802.79 | | |
| TOTAL: | 264,435.95 | 102,806.08 | 154,209.12 |

| | |
|---|------------------|
| MONTO DE AVANCE ECONOMICO TOTAL (\$) | 264,435.95 |
| TOTAL ANTICIPO DEVENGADO | 102,806.08 |
| % DE AVANCE TOTAL | 32.56 |
| MULTA | |
| VALOR LIQUIDO A PAGAR EN ESTA PLANILLA | 39,030.75 |

Nota: De acuerdo al trámite de aprobación de pago, según el OFICIO N. 028-2022-FISC-EXT, de fecha 15 de diciembre de 2022, se detalla la Planilla de Avance N° 3, Reajuste Provisional de la Planilla de Avance N° 3.

E) ANÁLISIS DEL PERÍODO DE PLANILLAJE

E.1 ANÁLISIS DE PLANILLAJE

| ÍTEM | PARÁMETRO DE CUMPLIMIENTO | SI | NO | OBSERVACIONES |
|------|---|----|----|---------------|
| A | Avance de obra de acuerdo al cronograma | X | | |
| B | Retardo parcial en el período de la planilla | | X | |
| C | Disposiciones del Administrador | X | | |
| D | Disposiciones del Fiscalizador | X | | |
| E | Cumplimiento de especificaciones técnicas | X | | |
| F | Utilización de maquinaria ofertada | X | | |
| G | Asistencia a las reuniones | X | | |
| H | Asistencia del personal ofertado | X | | |
| I | Obstaculización de trabajos a otros contratistas o al contratante | | X | |
| J | Demora en la presentación de planillas a Fiscalización | | X | |
| K | Normativa de Seguridad Industrial y Seguro Ocupacional | X | | |
| L | Normativa de Manejo Ambiental | X | | |

E.2 ANÁLISIS DE MULTAS

| ÍTEM | DETALLE DEL OBJETO DE SANCIÓN | MONTO BASE PARA CÁLCULO | % | FECHA DE INICIO | FECHA DE TÉRMINO | No. DE DÍAS | VALOR DE LA MULTA |
|--|-------------------------------|-------------------------|---|-----------------|------------------|-------------|-------------------|
| A | | | | | | | |
| B | | | | | | | |
| C | | | | | | | |
| D | | | | | | | |
| TOTAL DE MULTAS EN ESTE PERÍODO DE PLANILLAJE: | | | | | | | |

F) CUMPLIMIENTO Y APROBACIÓN

| | |
|---|-----------|
| GARANTÍA BUEN USO DE ANTICIPO – FIEL CUMPLIMIENTO | VIGENTE |
| SEGURO SOCIAL | SI CUMPLE |

En virtud del presente informe y en calidad de Administrador de Obra, **SE APRUEBA Y SE SOLICITA** se proceda con el pago de la Planilla de Avance N° 3 y Reajuste Provisional de la Planilla de Avance N° 3, con el siguiente detalle.

| | |
|--|------------------|
| PORCENTAJE DE AVANCE PARCIAL EN ESTE PERÍODO (%) | 8.07 |
| PORCENTAJE DE AVANCE ACUMULADO (%) | 32.56 |
| VALOR TOTAL PLANILLA DE AVANCE N° 3 (\$) | 63,713.26 |
| DEVENGACIÓN DEL ANTICIPO EN ESTE PERÍODO (\$) (40%) | -25,485.30 |
| REAJUSTE DEFINITIVO DEL ANTICIPO (\$) | |
| REAJUSTE PROVISIONAL DE LA PLANILLA DE AVANCE N° 3 (\$) | 802.79 |
| VALOR TOTAL PLANILLA DE LIQUIDACION (\$) | |
| VALOR TOTAL REAJUSTE PROVISIONAL DE LA PLANILLA DE LIQUIDACIÓN (\$) | |
| VALOR TOTAL PLANILLA DE AVANCE N° 1 EXCEDENTES (\$) | |
| VALOR TOTAL REAJUSTE PROVISIONAL DE LA PLANILLA DE AVANCE N° 1 EXCEDENTES (\$) | |
| VALOR TOTAL DE LA PLANILLA ORDEN DE TRABAJO (\$) | |
| VALOR TOTAL REAJUSTE PROVISIONAL DE LA PLANILLA ORDEN DE TRABAJO (\$) | |
| DESCUENTO POR CONCEPTO DE MULTAS PARA ESTA PLANILLA (\$) | |
| VALOR LIQUIDO A PAGAR (\$) | 39,030.75 |

SON: TREINTA Y NUEVE MIL TREINTA DÓLARES, 75/100 CENTAVOS, SIN IVA.

TODAS LAS RETENCIONES TRIBUTARIAS SERÁN RESPONSABILIDAD DE LA DIRECCIÓN FINANCIERA DEL GADPPz.

Atentamente,



EDWIN GUSTAVO
NAVAS MANJARREZ

.....
Ing. Gustavo Navas M.

ADMINISTRADOR DE CONTRATO

Señor
Ing. Gustavo Navas
Administrador de Contrato

ASUNTO: Solicitud de pago de la Planilla de avance de Obra No. 03 aprobada.

En atención al Oficio No. 017-EDDYMICH-2022 de fecha 12 de diciembre del 2022 donde el contratista emite la planilla de avance de obra No.3 con correcciones subsanadas para su respectivo trámite de pago de la obra denominada "ASFALTADO CAMINO VECINAL ALLISHUNGO SAN PABLO DE ALISHUNGO (DESDE LA ABSCISA 0+000 HASTA LA ABSCISA 3+500), PARROQUIA TANTE. HUGO ORTIZ, CANTÓN PASTAZA, PROVINCIA DE PASTAZA.", bajo este contexto **SOLICITO EL PAGO** de la planilla de avance de obra No. 3 aprobada por fiscalización a favor del contratista CONSTRUCTORA EDDYMICH CIA. LTDA, con los siguientes valores:

Los valores de la planilla 3 son:

| DETALLE | VALOR USD. |
|---|------------------|
| Planilla No. 03 | 63,713.26 |
| Reajuste Provisional de Planilla No. 03 | 802.79 |
| Subtotal | 64,516.05 |
| Amortización del anticipo | 25,485.30 |
| TOTAL USD. | 39,030.75 |

EL VALOR TOTAL A PAGARSE ES: TREINTA Y NUEVE MIL TREINTA O CON 75/100 DOLARES AMERICANOS, ESTE VALOR NO INCLUYE IVA.
(La unidad correspondiente deberá realizar los descuentos de Ley)

Particular que comunico y solicito se de los tramites subsiguientes para el pago de la planilla de avance Nro.3

ATENTAMENTE,



OMAR HENRY
GUAMAN ILER

Ing. Omar Henry Guamán Iler
FISCALIZADOR EXTERNO

**Adjunto Planilla de avance de obra No.3 Aprobada en 7 folders*

@ingenierocivilOGI

ohg@hotmail.es
ohg.omar@gmail.com

0987571382 / 0979894628

Calle Bolívar 1-38 y Av. Marco Aurelio Subía
Latacunga - Cotopaxi - Ecuador



BIENIO AUTONOMO DESCENTRALIZADO PROVINCIAL DE PASTAZA
ORDEN DE CAMBIO No.2



CONTRATO: COTO-GADP2-005-2022
CONTRATISTA: CONSTRUCTORA EDDY WIMICH CIA. LTDA.
OBJETO: ASFALTADO CAMINO VECINAL ALLISHUNGO SAN PABLO DE ALISHUNGO (DESDE LA ABSGISA 0-000 HASTA LA ABSGISA 3-500), PARROQUIA NINTE, HUGO ORTIZ, CANTON PASTAZA, PROVINCIA DE PASTAZA
MONTO DEL CONTRATO: 789,464.39
PERIODO: 1-nov-22
PLAZO: 180 DIAS
ANTICIPO RECIBIDO: 315,765.75 40%

| ITEM | DESCRIPCION | U | CONTRATO | | | CANTIDADES REALIZADAS | | | COSTOS | | | DIFERENCIA DE CANTIDADES | | | IMPORTE DOLARES | % INCREMENTO | % DECREMENTO | % TOTAL EJECUTADO | | | |
|---------------|--|-------|------------|-----------------|----------------|-----------------------|---------------|-----------|-------------------|---------------|-----------|--------------------------|------------|-----------|-------------------|------------------|-------------------|-------------------|------------------|--------------|---------------|
| | | | CANTIDAD | PRECIO UNITARIO | PRECIO TOTAL | PLANILLA ANTERIOR | ESTA PLANILLA | ACUMULADO | PLANILLA ANTERIOR | ESTA PLANILLA | ACUMULADO | + | - | + | | | | | - | | |
| 1 | DESBRUCE, DESBOSQUE Y LIMPIEZA | HA | 7.00 | 478.17 | 3,333.190000 | 0.20 | 95.23 | 0.00 | 95.23 | 0.00 | 0.00 | 0.00 | 0.00 | 0.00 | 0.00% | 0.00% | 2.86% | | | | |
| 2 | REPLANTEO Y NIVELACION A NIVEL DE ASFALTO | KM | 3.50 | 405.49 | 1,419.215000 | 3.50 | 1,419.22 | 0.00 | 1,419.22 | 0.00 | 0.00 | 0.00 | 0.00 | 0.00 | 0.00% | 0.00% | 100.00% | | | | |
| 3 | EXCAVACION SIN CLASIFICACION (DE TIERRA) | M3 | 9,419.69 | 0.72 | 6,782.176800 | 24,802.85 | 4,080.66 | 28,883.51 | 17,656.05 | 2,945.28 | 20,803.34 | 19,473.820000 | 0.00 | 14,021.15 | 0.00% | 288.74% | 306.74% | | | | |
| 4 | EXCAVACION DE CUNETAS DE CORONACION | M3 | 189.80 | 11.34 | 2,153.466000 | 7.20 | 7.20 | 7.20 | 81.65 | 0.00 | 81.65 | 0.00 | 0.00 | 0.00 | 0.00% | 0.00% | 3.79% | | | | |
| 5 | EXCAVACION PARA CUNETAS Y ENCAJAMIENTO | M3 | 1,708.60 | 3.70 | 6,314.420000 | 173.80 | 643.06 | 0.00 | 643.06 | 0.00 | 0.00 | 0.00 | 0.00 | 0.00 | 0.00% | 0.00% | 10.18% | | | | |
| 6 | EXCAVACION Y RELLENO DE ESTRUCTURAS | M3 | 388.64 | 3.94 | 1,452.441600 | 285.00 | 1,122.90 | 0.00 | 1,122.90 | 0.00 | 0.00 | 0.00 | 0.00 | 0.00 | 0.00% | 0.00% | 77.31% | | | | |
| 7 | LIMPIEZA DE DERRUMBES | M3 | 1,412.95 | 1.35 | 1,907.482500 | 0.00 | 0.00 | 0.00 | 0.00 | 0.00 | 0.00 | 0.00 | 0.00 | 0.00 | 0.00% | 0.00% | 0.00% | | | | |
| 8 | TUBERIA DE ACERO CORRUGADO D= 120 M | ML | 80.00 | 243.32 | 19,465.600000 | 0.00 | 0.00 | 0.00 | 0.00 | 0.00 | 0.00 | 0.00 | 0.00 | 0.00 | 0.00% | 0.00% | 0.00% | | | | |
| 9 | HORMIGON PARA CUNETAS (FC=180 KG/CM3) | M3 | 314.88 | 189.47 | 59,660.313600 | 0.00 | 0.00 | 0.00 | 0.00 | 0.00 | 0.00 | 0.00 | 0.00 | 0.00 | 0.00% | 0.00% | 0.00% | | | | |
| 10 | MURO DE H.S. FC=180KG/CM2 TIPO | M3 | 91.84 | 177.81 | 16,330.070400 | 0.00 | 0.00 | 0.00 | 0.00 | 0.00 | 0.00 | 0.00 | 0.00 | 0.00 | 0.00% | 0.00% | 0.00% | | | | |
| 11 | MURO DE GAVIONES - CALIBRE N° 12 | M3 | 770.00 | 60.24 | 46,384.800000 | 78.00 | 4,698.72 | 0.00 | 4,698.72 | 0.00 | 4,698.72 | 0.00 | 232.754777 | 0.00 | 14,021.15 | 0.00% | 30.23% | 10.13% | | | |
| 12 | MATERIAL PETREO DE MEJORAMIENTO MINADA | M3 | 17,988.24 | 2.38 | 42,812.011200 | 10,558.57 | 4,144.48 | 25,131.78 | 9,863.89 | 34,995.67 | 0.00 | 0.00 | 0.00 | 0.00 | 0.00% | 0.00% | 81.74% | | | | |
| 13 | MATERIAL DE BASE GRANULAR CLASE 3 | M3 | 4,811.60 | 10.16 | 48,653.856000 | 2,882.63 | 910.20 | 29,388.12 | 9,247.63 | 38,636.75 | 0.00 | 0.00 | 0.00 | 0.00 | 0.00% | 0.00% | 82.46% | | | | |
| 14 | MATERIAL DE BASE GRANULAR DE AGREGADOS | M3 | 2,880.87 | 12.84 | 37,278.457600 | 1,382.88 | 0.00 | 0.00 | 0.00 | 0.00 | 0.00 | 0.00 | 0.00 | 0.00 | 0.00% | 0.00% | 0.00% | | | | |
| 15 | TRANSPORTE MATERIAL DE DESALDO | M³ | 1,412.95 | 0.81 | 1,144.469500 | 1,382.88 | 0.00 | 0.00 | 0.00 | 0.00 | 0.00 | 0.00 | 0.00 | 0.00 | 0.00% | 0.00% | 97.87% | | | | |
| 16 | TRANSPORTE MATERIAL PETREO DE | M³-KM | 883,435.52 | 0.22 | 189,955.814400 | 401,283.58 | 157,480.54 | 88,277.99 | 34,847.92 | 122,925.91 | 0.00 | 0.00 | 0.00 | 0.00 | 0.00% | 0.00% | 64.71% | | | | |
| 17 | TRANSPORTE DE MATERIAL DE SUBBASE CLASE | M³-KM | 204,765.04 | 0.22 | 45,046.108800 | 101,242.05 | 31,857.00 | 22,273.25 | 7,008.54 | 29,281.79 | 0.00 | 0.00 | 0.00 | 0.00 | 0.00% | 0.00% | 65.00% | | | | |
| 18 | TRANSPORTE DE MATERIAL DE BASE GRANULAR | M³-KM | 127,910.63 | 0.22 | 28,140.338600 | 0.00 | 0.00 | 0.00 | 0.00 | 0.00 | 0.00 | 0.00 | 0.00 | 0.00 | 0.00% | 0.00% | 0.00% | | | | |
| 19 | ASFALTO RC-250, PARA IMPRIMACION | LT | 32,340.00 | 0.66 | 21,344.400000 | 0.00 | 0.00 | 0.00 | 0.00 | 0.00 | 0.00 | 0.00 | 0.00 | 0.00 | 0.00% | 0.00% | 0.00% | | | | |
| 20 | C. RODADURA HORMIGON ASF. MEZCLADO EN SEÑALIZACION | M2 | 23,100.00 | 8.05 | 185,955.000000 | 0.00 | 0.00 | 0.00 | 0.00 | 0.00 | 0.00 | 0.00 | 0.00 | 0.00 | 0.00% | 0.00% | 0.00% | | | | |
| 21 | MARCAS EN PAVIMENTO | M | 8,800.00 | 0.22 | 2,156.000000 | 0.00 | 0.00 | 0.00 | 0.00 | 0.00 | 0.00 | 0.00 | 0.00 | 0.00 | 0.00% | 0.00% | 0.00% | | | | |
| 22 | MARCAS SOBRE SALIDAS DE PAVIMENTO | M | 875.00 | 5.36 | 4,690.000000 | 0.00 | 0.00 | 0.00 | 0.00 | 0.00 | 0.00 | 0.00 | 0.00 | 0.00 | 0.00% | 0.00% | 0.00% | | | | |
| 23 | PLACARDA INFORMATIVA DE LA OBRA (LETREO) | U | 1.00 | 332.16 | 332.160000 | 0.00 | 0.00 | 0.00 | 0.00 | 0.00 | 0.00 | 0.00 | 0.00 | 0.00 | 0.00% | 0.00% | 0.00% | | | | |
| 24 | SENALES ECOLOGICAS (2.44X1.22M2) | U | 6.00 | 283.40 | 1,700.400000 | 0.00 | 0.00 | 0.00 | 0.00 | 0.00 | 0.00 | 0.00 | 0.00 | 0.00 | 0.00% | 0.00% | 0.00% | | | | |
| 25 | SENALES INFORMATIVAS (2.44X1.22M2) | U | 6.00 | 283.40 | 1,700.400000 | 0.00 | 0.00 | 0.00 | 0.00 | 0.00 | 0.00 | 0.00 | 0.00 | 0.00 | 0.00% | 0.00% | 0.00% | | | | |
| 26 | SENALES REGLAMENTARIAS (0.75 X 0.75)M2 | U | 10.00 | 117.23 | 1,172.300000 | 0.00 | 0.00 | 0.00 | 0.00 | 0.00 | 0.00 | 0.00 | 0.00 | 0.00 | 0.00% | 0.00% | 0.00% | | | | |
| 27 | SENALES REGLAMENTARIAS (0.75 X 0.75) M2 | U | 100.00 | 117.23 | 11,723.000000 | 0.00 | 0.00 | 0.00 | 0.00 | 0.00 | 0.00 | 0.00 | 0.00 | 0.00 | 0.00% | 0.00% | 0.00% | | | | |
| 28 | SENALES INFORMATIVAS Y REGLAMENTARIAS | U | 2.00 | 66.74 | 133.480000 | 2.00 | 133.48 | 0.00 | 133.48 | 0.00 | 133.48 | 0.00 | 0.00 | 0.00 | 0.00% | 0.00% | 100.00% | | | | |
| 29 | SENALES PREVENTIVAS TIPO BARRERA | U | 2.00 | 145.37 | 280.740000 | 2.00 | 290.74 | 0.00 | 290.74 | 0.00 | 290.74 | 0.00 | 0.00 | 0.00 | 0.00% | 0.00% | 100.00% | | | | |
| 30 | CANTA PELIGRO COLORES INTENSOS (MAT.) | M | 500.00 | 0.28 | 140.000000 | 86.40 | 24.75 | 0.00 | 24.75 | 0.00 | 24.75 | 0.00 | 0.00 | 0.00 | 0.00% | 0.00% | 17.68% | | | | |
| 31 | SACONICO DE SEGURIDAD CON PROTECCION UV, PARA TRABAJOS EN ALTURA | U | 10.00 | 20.40 | 204.000000 | 10.00 | 204.00 | 0.00 | 204.00 | 0.00 | 204.00 | 0.00 | 0.00 | 0.00 | 0.00% | 0.00% | 100.00% | | | | |
| 32 | CONTENEDORES METALICOS DE 55 GALONES | U | 2.00 | 15.93 | 31.860000 | 2.00 | 31.86 | 0.00 | 31.86 | 0.00 | 31.86 | 0.00 | 0.00 | 0.00 | 0.00% | 0.00% | 100.00% | | | | |
| 33 | KIT ANTIDERRAMES | U | 2.00 | 143.00 | 286.000000 | 2.00 | 286.00 | 0.00 | 286.00 | 0.00 | 286.00 | 0.00 | 0.00 | 0.00 | 0.00% | 0.00% | 100.00% | | | | |
| 34 | CAPACITACION SOBRE PRESERVACION DE | U | 1.00 | 110.00 | 110.000000 | 1.00 | 110.00 | 0.00 | 110.00 | 0.00 | 110.00 | 0.00 | 0.00 | 0.00 | 0.00% | 0.00% | 100.00% | | | | |
| 35 | PROCESAMIENTO Y MANEJO DE DESECHOS | U | 1.00 | 110.00 | 110.000000 | 1.00 | 110.00 | 0.00 | 110.00 | 0.00 | 110.00 | 0.00 | 0.00 | 0.00 | 0.00% | 0.00% | 100.00% | | | | |
| 36 | CAPACITACION EN SEGURIDAD Y SALUD | U | 1.00 | 110.00 | 110.000000 | 0.00 | 0.00 | 0.00 | 0.00 | 0.00 | 0.00 | 0.00 | 0.00 | 0.00 | 0.00% | 0.00% | 0.00% | | | | |
| 37 | EQUIPOS DE SEGURIDAD INDUSTRIAL PARA TRABAJOS EN ALTURA | U | 20.00 | 42.02 | 840.400000 | 0.00 | 0.00 | 0.00 | 0.00 | 0.00 | 0.00 | 0.00 | 0.00 | 0.00 | 0.00% | 0.00% | 0.00% | | | | |
| TOTAL: | | | | | | | | | | | | | | | 193,301.93 | 63,713.26 | 257,015.20 | 14,021.15 | 14,021.15 | 1.78% | 32.56% |

INICIO (ANTICIPO / ACTA DE INICIO) 1-sep-22
FIN PLAZO CONTRACTUAL 27-feb-23
SUSPENSION DIAS 0
AMPLIACION DIAS 0
FINAL INCLUIDA AMPLIACION 27-feb-23
FECHA RECEPCION DE PLANILLA 7-46-22
FECHA DE APROBACION DE ORDEN 15-4ic-22

RESUMEN:
MONTO INICIAL DEL CONTRATO 789,464.39
MONTO DEL CONTRATO EJECUTADO HASTA LA FECHA 257,015.20
IMPORTE EN DOLARES (+) 14,021.15
IMPORTE EN DOLARES (-) 14,021.15
DIFERENCIA DE CANTIDADES PORCENTAJE % (+) 1.78%
DIFERENCIA DE CANTIDADES PORCENTAJE % (-) 1.78%
PORCENTAJE EJECUTADO HASTA LA FECHA 32.56%
PORCENTAJE QUE FALTA EJECUTAR 67.44%



BIERNO AUTONOMO DESCENTRALIZADO PROVINCIAL DE PASTAZA
ORDEN DE CAMBIO No.2



CONTRATO: COTO-GADPP-005-2022
 CONTRATISTA: CONSTRUCTORA EDDYMICH CIA. LTDA.
 OBJETO: "ASFALTADO CAMINO VECINAL ALLISHUNGO SAN PABLO DE ALISHUNGO (DESDE LA ABCSISA 0400 HASTA LA ABCSISA 34500), PARROQUIA TNTE. HUGO ORTIZ, CANTON PASTAZA, PROVINCIA DE PASTAZA"

MONTO DEL CONTRATO: 789,484.39
 PERIODO: 1-nov.-22 30-nov.-22
 PLAZO: 180 DIAS
 ANTICIPO RECIBIDO: 315,785.75 40%

| ITEM | DESCRIPCION | U | CONTRATO | | CANTIDADES REALIZADAS | | | COSTOS | | DIFERENCIA DE CANTIDADES | | IMPORTE DOLARES | % INCREMENTO | % DECREMENTO | % TOTAL EJECUTADO |
|------|-------------|---|----------|-----------------|-----------------------|-------------------|---------------|-----------|-------------------|--------------------------|-----------|-----------------|--------------|--------------|-------------------|
| | | | CANTIDAD | PRECIO UNITARIO | PRECIO TOTAL | PLANILLA ANTERIOR | ESTA PLANILLA | ACUMULADO | PLANILLA ANTERIOR | ESTA PLANILLA | ACUMULADO | | | | |
| | | | | | | | | | | | | | | | |



Firmado electrónicamente por:
ANGEL MISAEL LOPEZ CHAVEZ

CONSTRUCTORA EDDYMICH CIA. LTDA.
 CONTRATISTA



Firmado electrónicamente por:
OMAR HENRY GUAMAN ILER

ING. OMAR HENRY GUAMAN ILER
 FISCALIZACION EXTERNA



Firmado electrónicamente por:
EDWIN GUSTAVO NAVAS MANJARREZ

ING. EDWIN GUSTAVO NAVAS MANJARREZ
 ADMINISTRADOR DE CONTRATO

CONSTRUCTORA



EDDYMICH CIA. LTDA.



Puyo, 12 de diciembre de 2022

Oficio No. 017-EDDYMICH-2022

INGENIERO

Omar Henry Guamán Iler

FISCALIZADOR EXTERNO - "ASFALTADO CAMINO VECINAL ALLISHUNGO SAN PABLO DE ALISHUNGO (DESDE LA ABSCISA 0+000 HASTA LA ABSCISA 3+500), PARROQUIA TNT. HUGO ORTIZ, CANTÓN PASTAZA, PROVINCIA DE PASTAZA"

ASUNTO: ENTREGA DE CORRECCIONES DE LA PLANILLA DE AVANCE DE OBRA 03 PERIODO NOVIEMBRE DE 2022

Presente.-

Reciba un cordial saludo y deseándole éxitos en sus funciones cotidianas.

En respuesta a su OFICIO N. 024-2022-FISC-EXT procedo a entregar las correcciones solicitadas de la documentación de la **PLANILLA DE AVANCE DE OBRA 03** para su respectiva revisión y aprobación.

Atentamente,



ANGEL MISAEL
LOPEZ CHAVEZ

*Recibido por:
Omar Guamán
12/12/2022
[Signature]*

CONSTRUCTORA EDDYMICH CIA. LTDA.

REPRESENTANTE LEGAL: Ángel Misael López Chávez
CONTRATISTA

ANEXO:

- ANEXO DOCUMENTACIÓN CORRESPONDIENTE A LA PLANILLA DE AVANCE DE OBRA 03 (7 folders).

PLANILLA 03 DE AVANCE DE OBRA



**GOBIERNO AUTÓNOMO
DESCENTRALIZADO PROVINCIAL DE
PASTAZA**



PROYECTO: "ASFALTADO CAMINO VECINAL ALLISHUNGO SAN PABLO DE ALISHUNGO (DESDE LA ABSCISA 0+000 HASTA LA ABSCISA 3+500), PARROQUIA TNTE. HUGO ORTIZ, CANTÓN PASTAZA, PROVINCIA DE PASTAZA"

ANEXO:

CD – ARCHIVO MAGNÉTICO

PLANILLA 03 DE AVANCE DE OBRA



**GOBIERNO AUTÓNOMO
DESCENTRALIZADO PROVINCIAL DE
PASTAZA**



PROYECTO: "ASFALTADO CAMINO VECINAL ALLISHUNGO SAN PABLO DE ALISHUNGO (DESDE LA ABSCISA 0+000 HASTA LA ABSCISA 3+500), PARROQUIA Tnte. HUGO ORTIZ, CANTÓN PASTAZA, PROVINCIA DE PASTAZA"

ANEXO:

**INFORME DEL CONTRATISTA
PERIODO NOVIEMBRE DE 2022**

**GOBIERNO AUTÓNOMO
DESCENTRALIZADO PROVINCIAL DE
PASTAZA**

“ASFALTADO CAMINO VECINAL ALLISHUNGO SAN PABLO DE ALISHUNGO (DESDE LA ABSCISA 0+000 HASTA LA ABSCISA 3+500), PARROQUIA TNTE. HUGO ORTIZ, CANTÓN PASTAZA, PROVINCIA DE PASTAZA”

INFORME DEL CONTRATISTA No. 03

PROYECTO: COTIZACIÓN DE OBRA-GADPPz-005-2022 ✓

CONTRATISTA: CONSTRUCTORA EDDYMICH CIA. LTDA.

MONTO DEL CONTRATO: USD. 789.464,39 ✓
(SETECIENTOS OCHENTA Y NUEVE MIL CUATROCIENTOS SESENTA Y CUATRO 39/100) DÓLARES AMERICANOS SIN INCLUIR IVA.

PERIODO DEL INFORME: 1/11/2022 – 30/11/2022 ✓

FECHA DE ELABORACIÓN: 12 DE DICIEMBRE DE 2022 ✓

1. DATOS GENERALES DEL CONTRATO DE CONSTRUCCIÓN:

| | |
|--|---|
| OBJETO DEL CONTRATO: | ASFALTADO CAMINO VECINAL ALLISHUNGO SAN PABLO DE ALISHUNGO (DESDE LA ABSCISA 0+000 HASTA LA ABSCISA 3+500), PARROQUIA TNTE. ORTIZ, CANTÓN PASTAZA, PROVINCIA DE PASTAZA ✓ |
| CÓDIGO DEL PROCESO: | COTO-GADPPz-005-2022 |
| MONTO DEL CONTRATO: | 789.464,39 USD ✓ |
| FECHA DE SUSCRIPCIÓN: | 20 DE JUNIO DE 2022 ✓ |
| PLAZO CONTRACTUAL: | 180 DÍAS ✓ |
| MONTO DEL ANTICIPO: | 315.785,75 USD |
| FECHA DE ENTREGA DEL ANTICIPO: | 4 DE JULIO DE 2022 |
| FECHA DE INICIO DE TRABAJO: | 1 DE SEPTIEMBRE DE 2022 |
| FECHA DE TERMINACIÓN CONTRACTUAL: | 27 DE FEBRERO DE 2023 |
| SUSPENSIÓN DE TRABAJO: | NINGUNA |
| AMPLIACIÓN DE PLAZO: | NINGUNA |
| CONTRATISTA: | CONSTRUCTORA EDDYMICH CIA. LTDA. ✓ |

2. PERIODO DEL INFORME

DEL 1 DE NOVIEMBRE DE 2022 AL 30 DE NOVIEMBRE DE 2022 ✓

3. PRINCIPALES ACTIVIDADES REALIZADAS DURANTE ESTE PERÍODO

Las principales actividades ejecutadas por parte del contratista durante el mes de NOVIEMBRE de 2022 son los siguientes:

- Reuniones de trabajo en oficina y en campo conjuntamente con el contratista, Administrador del Contrato y Fiscalización para revisión de documentación proporcionada por la institución contratante, definición de parámetros a cumplir y recomendaciones necesarias para la ejecución de los trabajos.
- Revisión, análisis y opinión sobre la calidad y cantidad del equipo, personal técnico dispuesto en obra en función de los trabajos que se ejecutan.
- Verificación de cumplimiento de especificaciones técnicas y seguimiento del cronograma valorado de trabajos.
- Control del cumplimiento del plan de manejo ambiental y de seguridad industrial.

- Verificación de cumplimiento de las leyes laborales.
- Excavación sin clasificar (mov. de tierra) para conformación de cajoneras, corte de taludes, en función del replanteo y nivelación y datos del estudio conforme disposiciones de fiscalización y administrador del contrato.
- Transporte de material de desalojo, el cual es arrojado en sitios previamente autorizado por los moradores del sector (escombrera), ya que junto a la vía existe una gran cantidad de fincas con sembríos principalmente de caña, plátano, yuca, papachina.
- Transporte y colocación de material pétreo de mejoramiento (minada, cargada y regada) en los sitios de las cajoneras y en ciertas partes donde amerita realizar el cambio de la rasante existente en un ancho total de vía con fundamento en el replanteo y nivelación realizado.
- Transporte y regada de material de subbase clase 3 desde la abscisa 1+900 hasta la 2+500.
- Revisión y medición de cantidades de obra ejecutadas por el para tramite de planilla de Avance 03 correspondiente al mes de noviembre de 2022.

4. AVANCE FINANCIERO DEL PROYECTO

El monto total del proyecto, alcanza la suma de USD \$ 789.464,39 (Setecientos ochenta y nueve mil cuatrocientos sesenta y cuatro con 39/100 dólares) para la construcción de: *ASFALTADO CAMINO VECINAL ALLISHUNGO SAN PABLO DE ALISHUNGO (DESDE LA ABSCISA 0+000 HASTA LA ABSCISA 3+500), PARROQUIA TNTE. ORTIZ, CANTÓN PASTAZA, PROVINCIA DE PASTAZA.*

MONTO TOTAL DEL PROYECTO: USD \$ 789.464,39 100,00 %

VALOR ANTICIPO ENTREGADO: USD \$ 315.785,75 40,00 %

| <u>PLANILLA AVANCE N° 03</u> | PERIODO: |
|---|------------------------------|
| | 1 AL 30 DE NOVIEMBRE DE 2022 |
| | FECHA: |
| | 12 DE DICIEMBRE DE 2022 |
| VALOR PLANILLA AVANCE DE OBRA: | 63.713,26 USD |
| PORCENTAJE PROPORCIONAL ANTICIPO DESCONTADO 40%: | 25.485,30 USD |
| TOTAL DESCUENTOS: | 25.485,30 USD |
| VALOR LIQUIDO A PAGARSE: | 38.227,96 USD |
| VALOR A RECIBIR EN ESTE PERIODO | |
| VALOR LIQUIDO PLANILLA AVANCE N°03: | 38.227,96 USD |
| REAJUSTE DE PLANILLA AVANCE N°03: | 802,79 USD |
| TOTAL: | 39.030,75 USD |
| SON: TREINTA Y NUEVE MIL TREINTA DÓLARES CON 75/100 CENTAVOS. | |

5. TIEMPO TRANSCURRIDO DESDE LA FECHA DE INICIO DE LOS TRABAJOS:

Total **91 días**, desde el inicio de los trabajos (1 de septiembre de 2022) hasta el 30 de NOVIEMBRE de 2022, correspondiente a la Planilla de Avance 03.

PLAZO TOTAL: Plazo contractual: 180 días, equivalentes al 100%

| DESCRIPCIÓN | DÍAS | OBSERVACIONES |
|-----------------------------------|-----------|--|
| DÍAS TRASCURRIDOS SEPTIEMBRE 2022 | 30 | PLANILLA AVANCE N° 01 SEPTIEMBRE DE 2022 ✓ |
| DÍAS TRASCURRIDOS OCTUBRE 2022 | 31 | PLANILLA AVANCE N° 02 OCTUBRE DE 2022 ✓ |
| DÍAS TRASCURRIDOS NOVIEMBRE 2022 | 30 | PLANILLA AVANCE N° 03 NOVIEMBRE DE 2022 ✓ |
| TOTAL: | 91 | TOTAL: 50,56% |

6. RESUMEN DE MONTOS EJECUTADOS PLANILLAS CONTRACTUALES

| PLANILLA N° | MES | MONTO DE OBRA PROGRAMADO | PORCENTAJE DE OBRA PROGRAMADO | MONTO DE OBRA EJECUTADO | PORCENTAJE DE OBRA EJECUTADO |
|---------------|------------|--------------------------|-------------------------------|-------------------------|------------------------------|
| 01 | SEPT. 2022 | 118.328,75 | 14,99% | 118.328,75 | 14,99% |
| 02 | OCT. 2022 | 74.973,19 | 9,50% | 74.973,19 | 9,50% |
| 03 | NOV. 2022 | 39.253,41 | 4,97% | 63.713,26 | 8,07% |
| TOTAL: | | 130.255,08 | 29,46% | 257.015,20 | 32,56% |

NOTA: Datos en función de la Reprogramación 02 aprobada mediante Oficio N. 022-2022-FISC-EXT.

7. RESUMEN FINANCIERO Y DE AVANCE A LA FECHA DEL PROYECTO

| DESCRIPCIÓN | MONTO (USD) | PORCENTAJE (%) |
|---------------------------------|--------------------|----------------|
| MONTO DEL CONTRATO: | 789.464,39 | 100,00 |
| PLANILLAS CONTRACTUALES: | 257.015,20 | 32,56 |
| MONTO DE INCREMENTOS: | 14.021,15 | 1,78 |
| MONTO DE DECREMENTOS: | -242.994,05 | -30,78 |
| CONTRATO COMPLEMENTARIO: | 0,00 | 0,00 |
| COSTO+PORCENTAJE: | 0,00 | 0,00 |

8. CUMPLIMIENTO DE DISPONIBILIDAD DE PERSONAL TÉCNICO

Se dispone en obra del siguiente personal técnico en función de su participación:

| PERSONAL OFERTADO | CANT. | PERSONAL PRESENTE EN OBRA |
|--|-------|---------------------------|
| SUPERINTENDENTE DE OBRA | 1 | ✓ |
| RESIDENTE DE OBRA | 1 | ✓ |
| TÉCNICO AMBIENTAL | 1 | ✓ |
| TÉCNICO EN SEGURIDAD Y SALUD OCUPACIONAL | 1 | ✓ |
| TOPÓGRAFO | 1 | ✓ |

9. CUMPLIMIENTO DE DISPONIBILIDAD DE EQUIPO Y/O INSTRUMENTOS

Se dispone del siguiente equipo y/o instrumentos conforme los rubros que se han venido ejecutando:

| EQUIPO Y MAQUINARIA OFERTADO | CANT. | ESTADO EQUIPO Y/O INSTRUMENTOS |
|------------------------------|-------|--------------------------------|
| EXCAVADORA SOBRE ORUGA | 3 | BUENO |
| MOTONIVELADORA | 1 | BUENO |
| CAMIÓN CISTERNA | 1 | BUENO |
| VOLQUETES | 5 | BUENO |
| DISTRIBUIDOR DE ASFALTO | 1 | BUENO |
| PLANTA DE ASFALTO | 1 | BUENO |
| TERMINADORA DE ASFALTO | 1 | BUENO |
| ESCOBA MECÁNICA | 1 | BUENO |
| RODILLO VIBRATORIO LISO | 1 | BUENO |
| RODILLO VIBRATORIO NEUMÁTICO | 1 | BUENO |
| CONCRETERA 1 SACO | 2 | BUENO |
| APARATOS DE TOPOGRAFÍA | 1 | BUENO |

10. CUMPLIMIENTO DE LAS ESPECIFICACIONES

- Se ha verificado que los trabajos que se han desarrollado en este periodo se ejecuten con estricto cumplimiento de las especificaciones técnicas, cumplimiento del plan de manejo ambiental y de seguridad industrial.

11. OFICIOS ENVIADOS Y RECIBIDOS

ENVIADOS:

| DOCUMENTO | FECHA | ASUNTO |
|-------------------------------------|------------|---|
| CONTRATISTA: | | |
| Oficio No. 011-EDDYMICH-2022 | 09/11/2022 | ENTREGA DE PLANILLA DE AVANCE DE OBRA 02-PERODO OCTUBRE DE 2022. |
| Oficio No. 012-EDDYMICH-2022 | 22/11/2022 | ENTREGA DE CORRECCIONES PLANILLA DE AVANCE DE OBRA 02-PERODO OCTUBRE DE 2022. |
| Oficio No. 013-EDDYMICH-2022 | 24/11/2022 | SOLICITUD PARA REPROGRAMACIÓN N° 02. |
| Oficio No. 014-EDDYMICH-2022 | 28/11/2022 | ENTREGA DE INFORME AMBIENTAL DE CUMPLIMIENTO DEL TERCER PERIODO (NOVIEMBRE) |
| ADMINISTRADORES DE CONTRATO: | | |
| NINGUNO | | |

RECIBIDOS:

| OFICIO | FECHA | ASUNTO |
|-----------------------------------|------------|--|
| CONTRATISTA: | | |
| OFICIO N. 014-2022-FISC-EXT | 07/11/2022 | SOLICITUD DE FORMULA MAESTRA PARA LA CAPA DE RODADURA ASFÁLTICA E=2", MEZCLADO TIPO C. |
| OFICIO N. 020-2022-FISC-EXT | 29/11/2022 | SOLICITUD DE REPROGRAMACIÓN No. 2. |
| OFICIO N. 020-2022-FISC-EXT | 01/12/2022 | SOLICITUD DE REPROGRAMACIÓN No. 2. |
| OFICIO N. 022-2022-FISC-EXT | 06/12/2022 | APROBACIÓN DE REPROGRAMACIÓN Nro. 2. |
| ADMINISTRADOR DE CONTRATO: | | |
| NINGUNO | | |

12. CONCLUSIONES

1. Ha existido una permanente comunicación entre Fiscalización, el Contratista y la Comunidad, para tener a esta última informada acerca de la obra, los beneficios, así como la solución de inquietudes presentadas por los Moradores.
2. En el tiempo que lleva el Contrato se ha realizado una inspección permanente del impacto ambiental que tiene la obra, así como el cumplimiento de normas de seguridad industrial que deben cumplir los trabajadores que están participando en esta.

3. Se ha realizado la constatación permanente de la señalética ambiental y de seguridad que debe estar en obra, así como la correcta utilización y ubicación de los mismos para garantizar que estos cumplan con los fines pertinentes.
4. Conforme a los artículos 74 y 75 de la LOSNCP exige a los Contratistas que otorguen garantías de: Fiel cumplimiento y, Por anticipo. En tal virtud conforme al art. 73, numeral 2 de la LOSNCP, la CONSTRUCTORA EDDYMICH CIA. LTDA. presento las siguientes pólizas que se encuentran en vigentes:

| GARANTÍAS: | BUEN USO DE ANTICIPO | FIEL CUMPLIMIENTO DE CONTRATO |
|------------------------|--|--|
| TIPO: | PÓLIZA ORIGINAL | PÓLIZA ORIGINAL |
| # PÓLIZA: | 43759 | 53128 |
| SUMA ASEGURADA: | 315.785,76 | 83.046,45 |
| VIGENCIA: | DESDE 20/06/2022 HASTA 17/12/2022 | DESDE 20/06/2022 HASTA 20/06/2023 |
| | 180 DÍAS | 365 DÍAS |
| COMPAÑÍA: | SEGUROS EQUINOCCIAL | SEGUROS EQUINOCCIAL |

NOTA: La póliza de Buen Uso del Anticipo se encuentra en etapa de renovación con la aseguradora.

5. El rubro de N° 03 de EXCAVACIÓN SIN CLASIFICAR (MOV. DE TIERRA), ya ha superado el 100% de la cantidad contratada, y se encuentra ejecutado el 306,74% hasta la Abscisa 2+560, para lo cual dicho excedente que se va presentando deberá ser considerado para una futura reprogramación del cronograma valorado de trabajos y ampliación de plazo con fundamento en el 408-27 de las Normas de Control Interno de la Contraloría General del Estado.
6. Con el propósito de verificar que el material propuesto cumpla con las especificaciones técnicas y poder ser utilizado para los distintos requerimientos del proyecto, del estudio de mecánica de suelos para clasificar los materiales empleados en obra como el material de SUBBASE CLASE 3, se ha determinado que son los adecuados y cumplen con las especificaciones técnicas y normas requeridas ya que están dentro de los siguientes parámetros (desde Absc. 1+900 hasta 2+500):

| GRANULOMETRÍA | | | | | | ASTM D 422 |
|----------------|----------------|------------------------------------|--------------------------|----------------------------|-----------|---|
| TAMIZ | | MASA RETENIDO PARCIAL (g) | PORCENTAJES | | | OBSERVACIONES |
| Nº | TAMAÑO (mm) | | RETENIDO PARCIAL % | RETENIDO ACUMULADO % | PASA % | |
| 3" | 76,200 | 0,00 | 0,00 | 0,00 | 100 | CUMPLE La calidad de los materiales empleados como SUBBSASE CLASE 3 cumple con las especificaciones técnicas del MTOP- 0001 F-2002 y Normas ensayo Granulométrico AASHTO T88-ASTM D 422-INEN 696 |
| 2" | 50,800 | 811,00 | 13,55 | 13,55 | 86 | |
| 1 1/2" | 38,100 | 571,00 | 9,54 | 23,09 | 77 | |
| 1" | 25,400 | 401,00 | 6,70 | 29,80 | 70 | |
| 3/4" | 19,100 | 381,00 | 6,37 | 36,16 | 64 | |
| 1/2" | 12,700 | 376,00 | 6,28 | 42,45 | 58 | |
| 3/8" | 9,520 | 326,00 | 5,45 | 47,89 | 52 | |
| 4 | 4,760 | 406,00 | 6,78 | 54,68 | 45 | |
| 10 | 2,000 | 361,00 | 6,03 | 60,71 | 39 | |
| 40 | 0,420 | 1421,00 | 23,75 | 84,46 | 16 | |
| 200 | 0,074 | 482,00 | 8,05 | 92,51 | 7 | |
| BANDEJA | | 448 | | | | |

7. Dela verificación de los trabajos de compactación del material de Subbase Clase 3 colocado en obra, en el área comprendida entre la abscisa 0+000 hasta 1+500 y 1+500 hasta 1+900 , se vio necesario contrastar que los trabajos se encuentran realizados conforme las especificaciones técnicas del MTOP en lo que señala que toda sub base y base colocada como parte de un mejoramiento de suelo para estructuras mayores debe estar compactada de acuerdo a la recomendación de los estudios de suelo que es el 98% como mínimo, en relación a la densidad de laboratorio obtenida (Ensayo Proctor norma AASHTO: T-180-74). Por tal motivo en las vías a ser intervenidas a nivel de asfalto se realizó el ensayo con el densímetro nuclear según norma ASTM D-2922; D-2950 para la toma de la densidad de campo, este método permite determinar la densidad in situ de los suelos y es ampliamente usado en diferentes áreas de la construcción civil, para nuestro caso en el cambio de suelo con material de mejoramiento subbase clase 3.

De la aplicación del método del densímetro nuclear en la capa terminada, con los cálculos pertinentes se ha obtenido el siguiente resultado:

| ENSAYO DE DENSIDAD DE CAMPO-DENSÍMETRO NUCLEAR | | | |
|--|---------------------------|--------------------------------|------------------------|
| NORMA UTILIZADA ASTM D-2922; D-2950 Y ESPECIFICACIONES MOP 001F-2002 | | | |
| UBICACIÓN - ABCISA | GRADO DE COMPACTACIÓN (%) | GRADO DE COMPACTACIÓN ESPERADO | CHEK LIST |
| 2+000 | 99,90 | 100% | SUBBASE CLASE 3 |
| 2+460 | 101,30 | 100% | |
| <i>PROMEDIO</i> | 100,60 | 100% | CUMPLE |

13. RESPONSABLE DE LA ELABORACIÓN DEL PRESENTE INFORME:

NOMBRE: CONSTRUCTOR EDDYMICH CIA. LTDA.
DIRECCIÓN: Calle Ambato SN y Machala
CIUDAD: Puyo
CELULAR: 0984787283
CORREO ELECTRÓNICO: edypollito@hotmail.es

Atentamente,



Firmado electrónicamente por:
ANGEL MISAELOPEZ CHAVEZ

CONSTRUCTORA EDDYMICH CIA. LTDA.
REPRESENTANTE LEGAL: Ángel Misael López Chávez
1691704528001
CONTRATISTA

14. ANEXOS FOTOGRÁFICOS















CONSTRUCTORA

EDDYMICH CIA. LTDA.

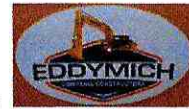

Puyo, 12 de diciembre de 2022

Oficio No. 017-EDDYMICH-2022

INGENIERO

Omar Henry Guamán Iler

FISCALIZADOR EXTERNO - "ASFALTADO CAMINO VECINAL ALLISHUNGO SAN PABLO DE ALISHUNGO (DESDE LA ABSCISA 0+000 HASTA LA ABSCISA 3+500), PARROQUIA TNT. HUGO ORTIZ, CANTÓN PASTAZA, PROVINCIA DE PASTAZA"

ASUNTO: ENTREGA DE CORRECCIONES DE LA PLANILLA DE AVANCE DE OBRA 03-PERIODO NOVIEMBRE DE 2022

Presente.-

Reciba un cordial saludo y deseándole éxitos en sus funciones cotidianas.

En respuesta a su OFICIO N. 024-2022-FISC-EXT procedo a entregar las correcciones solicitadas de la documentación de la **PLANILLA DE AVANCE DE OBRA 03** para su respectiva revisión y aprobación.

Atentamente,



Firmado electrónicamente por:
**ANGEL MISAEL
LOPEZ CHAVEZ**

*Recibido por:
Omar Guamán
12/12/2022
[Signature]*

CONSTRUCTORA EDDYMICH CIA. LTDA.
REPRESENTANTE LEGAL: Ángel Misael López Chávez
CONTRATISTA

ANEXO:

- ANEXO DOCUMENTACIÓN CORRESPONDIENTE A LA PLANILLA DE AVANCE DE OBRA 03 (7 folders).

PLANILLA 03 DE AVANCE DE OBRA



**GOBIERNO AUTÓNOMO
DESCENTRALIZADO PROVINCIAL DE
PASTAZA**



PROYECTO: "ASFALTADO CAMINO VECINAL ALLISHUNGO SAN PABLO DE ALISHUNGO (DESDE LA ABSCISA 0+000 HASTA LA ABSCISA 3+500), PARROQUIA TNTE. HUGO ORTIZ, CANTÓN PASTAZA, PROVINCIA DE PASTAZA"

ANEXO:

PLANILLA DE AVANCE 03



GOBIERNO AUTONOMO DESCENTRALIZADO PROVINCIAL DE PASTAZA
PLANILLA DE AVANCE DE OBRA No. 03



CONTRATO: COTO-GADPPz-005-2022

CONTRATISTA: CONSTRUCTORA EDDYMICH CIA. LTDA.

OBJETO: "ASFALTADO CAMINO VECINAL ALLISHUNGO SAN PABLO DE ALISHUNGO (DESDE LA ABCISA 0+000 HASTA LA ABCISA 3+500), PARROQUIA PLAZO, TINTI, HUGO ORTIZ, CANTON PASTAZA, PROVINCIA DE PASTAZA"

MONTO DEL CONTRATO: 789.464,39

PERIODO: 1-nov.-22 30-nov.-22

PLAZO: 180 DIAS

ANTICIPO RECIBIDO: 315.785,75 40%

| ITEM | DESCRIPCION | U | CONTRATO | | CANTIDADES REALIZADAS | | | COSTOS | | | % EJECUTADO | |
|----------------------------|--|-------|------------|-----------------|-----------------------|-------------------|---------------|------------|-------------------|---------------|-------------|-----------|
| | | | CANTIDAD | PRECIO UNITARIO | PRECIO TOTAL | PLANILLA ANTERIOR | ESTA PLANILLA | ACUMULADO | PLANILLA ANTERIOR | ESTA PLANILLA | | ACUMULADO |
| 1 | DESBRUCE, DESBOSQUE Y LIMPIEZA | HA | 7,00 | 476,17 | 3.333,19000 | 0,20 | | 0,20 | 95,23 | 0,00 | 95,23 | 2,86 |
| 2 | REPLANTEO Y NIVELACION A NIVEL DE ASFALTO | KM | 3,50 | 405,49 | 1.419,21500 | 3,50 | | 3,50 | 1.419,22 | 0,00 | 1.419,22 | 100,00 |
| 3 | EXCAVACION SIN CLASIFICAR(MOV.DE TIERRA) | M3 | 9.419,69 | 0,72 | 6.782,17680 | 24.802,85 | 4.060,66 | 28.893,51 | 17.858,05 | 2.945,28 | 20.803,33 | 306,74 |
| 4 | EXCAVACION DE CUNETAS DE CORONACION | M3 | 189,90 | 11,34 | 2.153,46600 | 7,20 | | 7,20 | 81,65 | 0,00 | 81,65 | 3,79 |
| 5 | EXCAVACION PARA CUNETAS Y ENCAUZAMIENTO | M3 | 1.706,60 | 3,70 | 6.314,42000 | 173,80 | | 173,80 | 643,06 | 0,00 | 643,06 | 10,18 |
| 6 | EXCAVACION Y RELLENO DE ESTRUCTURAS MENORES | M3 | 368,64 | 3,94 | 1.452,44160 | 285,00 | | 285,00 | 1.122,90 | 0,00 | 1.122,90 | 77,31 |
| 7 | LIMPIEZA DE DERRUMBES | M3 | 1.412,95 | 1,35 | 1.907,48250 | | | | | | | |
| 8 | TUBERIA DE ACERO CORRUGADO D= 120 M. E=2.5 MM. MP-100 | ML | 80,00 | 243,32 | 19.465,60000 | | | | | | | |
| 9 | HORMIGON PARA CUNETAS (FC=180 KG/CM3) | M3 | 314,88 | 189,47 | 59.660,31360 | | | | | | | |
| 10 | MURO DE H.S. FC=180KG/CM2 TIPO B(CABEZALES) | M3 | 91,84 | 177,81 | 16.330,07040 | | | | | | | |
| 11 | MURO DE GAVIONES - CALIBRE N° 12 | M3 | 770,00 | 60,24 | 46.384,80000 | 78,00 | | 78,00 | 4.698,72 | 0,00 | 4.698,72 | 10,13 |
| 12 | MATERIAL PETREO DE MEJORAMIENTO(MINADA, CARGADA Y REGADA) | M3 | 17.988,24 | 2,38 | 42.812,01120 | 10.559,57 | 4.144,49 | 14.704,06 | 25.131,78 | 9.863,89 | 34.995,67 | 81,74 |
| 13 | MATERIAL DE SUBBASE CLASE 3 | M3 | 4.611,60 | 10,16 | 46.853,85600 | 2.892,63 | 910,20 | 3.802,83 | 29.389,13 | 9.247,63 | 38.636,76 | 82,46 |
| 14 | MATERIAL DE BASE GRANULAR DE AGREGADOS | M3 | 2.880,87 | 12,94 | 37.278,45780 | | | | | | | |
| 15 | TRANSPORTE MATERIAL DE DESALGO | M³ | 1.412,95 | 0,81 | 1.144,48950 | 1.382,88 | | 1.382,88 | 1.120,13 | 0,00 | 1.120,13 | 97,87 |
| 16 | TRANSPORTE MATERIAL PETREO DE MEJORAMIENTO | M³-KM | 863.435,52 | 0,22 | 189.955,81440 | 401.263,58 | 157.490,54 | 558.754,12 | 86.277,99 | 34.647,92 | 122.925,91 | 84,71 |
| 17 | TRANSPORTE DE MATERIAL DE SUBBASE CLASE 3 | M³-KM | 204.755,04 | 0,22 | 45.046,10880 | 101.242,05 | 31.857,90 | 133.099,95 | 22.273,25 | 7.008,54 | 29.281,79 | 65,00 |
| 18 | TRANSPORTE DE MATERIAL DE BASE GRANULAR DE AGREGADOS | M³-KM | 127.810,63 | 0,22 | 28.140,33860 | | | | | | | |
| 19 | ASFALTO RC-250, PARA IMPRIMACION | LT | 32.340,00 | 0,66 | 21.344,40000 | | | | | | | |
| 20 | C. RODADURA HORMIGON ASF. MEZCLADO EN PLANTA, E=2" | M2 | 23.100,00 | 8,05 | 185.955,00000 | | | | | | | |
| SEÑALIZACION | | | | | | | | | | | | |
| 21 | MARCAS EN PAVIMENTO | M | 9.800,00 | 0,22 | 2.156,00000 | | | | | | | |
| 22 | MARCAS SOBRE SALIDAS DE PAVIMENTO (UNIDIRECCIONALES Y BIDIRECCIONALES) | U | 875,00 | 5,36 | 4.690,00000 | | | | | | | |
| 23 | PANICARTA INFORMATIVA DE LA OBRA (LETRERO)-CON ESTRUCTURA | U | 1,00 | 332,16 | 332,16000 | | | | | | | |
| 24 | SENALES ECOLOGICAS (2.4X1.22)M2 | U | 6,00 | 283,40 | 1.700,40000 | | | | | | | |
| 25 | SENALES INFORMATIVAS (2.4X1.22)M2 | U | 6,00 | 283,40 | 1.700,40000 | | | | | | | |
| 26 | SENALES REGLAMENTARIAS (0.75 X 0.75)M2 | U | 10,00 | 117,23 | 1.172,30000 | | | | | | | |
| 27 | SENALES PREVENTIVAS (0.75 X 0.75)M2 | U | 100,00 | 117,23 | 11.723,00000 | | | | | | | |
| 28 | SENALES INFORMATIVAS Y REGLAMENTARIAS (0.60MX0.60M) MÓVILES | U | 2,00 | 66,74 | 133,48000 | 2,00 | | 2,00 | 133,48 | 0,00 | 133,48 | 100,00 |
| 29 | SENALES PREVENTIVAS TIPO BARRERA (1.22MX0.60M) MÓVILES | U | 2,00 | 145,37 | 290,74000 | 2,00 | | 2,00 | 290,74 | 0,00 | 290,74 | 100,00 |
| 30 | CINTA PELIGRO COLORES INTENSOS (MAT. POLIETILENO) | M | 500,00 | 0,28 | 140,00000 | 88,40 | | 88,40 | 24,75 | 0,00 | 24,75 | 17,68 |
| 31 | S/C CONO DE SEGURIDAD CON PROTECCION UV. 71CM INCLY. CINTA REFLECTIVA | U | 10,00 | 20,40 | 204,00000 | 10,00 | | 10,00 | 204,00 | 0,00 | 204,00 | 100,00 |
| MEDIDAS AMBIENTALES | | | | | | | | | | | | |
| 32 | CONTENEDORES METALICOS DE 65 GALONES | U | 2,00 | 15,93 | 31,86000 | 2,00 | | 2,00 | 31,86 | 0,00 | 31,86 | 100,00 |
| 33 | KIT ANTIDERRAMES | U | 2,00 | 143,00 | 286,00000 | 2,00 | | 2,00 | 286,00 | 0,00 | 286,00 | 100,00 |
| 34 | CAPACITACION SOBRE PRESERVACION DE RECURSOS NATURALES (DE 2 A 3 HORAS) | U | 1,00 | 110,00 | 110,00000 | 1,00 | | 1,00 | 110,00 | 0,00 | 110,00 | 100,00 |
| 35 | CAPACITACION EN EL MANEJO DE DESECHOS PELIGROSOS (DE 2 A 3 HORAS) | U | 1,00 | 110,00 | 110,00000 | 1,00 | | 1,00 | 110,00 | 0,00 | 110,00 | 100,00 |
| 36 | CAPACITACION EN SEGURIDAD Y SALUD OCUPACIONAL. (DE 2 A 3 HORAS) | U | 1,00 | 110,00 | 110,00000 | 1,00 | | 1,00 | 110,00 | 0,00 | 110,00 | 100,00 |



GOBIERNO AUTONOMO DESCENTRALIZADO PROVINCIAL DE PASTAZA
PLANILLA DE AVANCE DE OBRA No. 03



MONTO DEL CONTRATO: 789.464,39
 PERIODO: 1-nov.-22
 180 DIAS
 ANTIPOSO RECIBIDO: 315.785,75
 40%

CONTRATO: COTO-GADPPz-005-2022
 CONTRATISTA: CONSTRUCTORA EDDYMICH CIA. LTDA
 OBJETO: "ASFALTADO CAMINO VECINAL ALLISHUNGO SAN PABLO DE ALISHUNGO (DESDE LA ABCISCA 0+000 HASTA LA ABCISCA 3+500), PARROQUIA "INTE. HUGO ORTIZ, CANTON PASTAZA, PROVINCIA DE PASTAZA."

| ITEM | DESCRIPCION | U | CONTRATO | | | CANTIDADES REALIZADAS | | | COSTOS | | | % EJECUTADO |
|------|---|---|----------|-----------------|--------------|-----------------------|---------------|-----------|-------------------|---------------|------------|-------------|
| | | | CANTIDAD | PRECIO UNITARIO | PRECIO TOTAL | PLANILLA ANTERIOR | ESTA PLANILLA | ACUMULADO | PLANILLA ANTERIOR | ESTA PLANILLA | ACUMULADO | |
| 37 | EQUIPOS DE SEGURIDAD INDUSTRIAL PARA TRABAJADORES | U | 20,00 | 42,02 | 840,40000 | | | | 193.301,94 | 63.713,26 | 257.015,20 | 32,56 |
| | | | | | | | | | | | | |
| | | | | | | | | | | | | |
| | | | | | | | | | | | | |
| | | | | | | | | | | | | |
| | | | | | | | | | | | | |
| | | | | | | | | | | | | |

| | | | |
|---------------------------------|------------|-----------|------------|
| VALOR PLANILLADO AVANCE DE OBRA | 193.301,94 | 63.713,26 | 257.015,20 |
| TOTAL PLANILLADO | 193.301,94 | 63.713,26 | 257.015,20 |

INICIO (ANTIPOSO / ACTA DE INICIO) 1-sep.-22
 FIN PLAZO CONTRACTUAL 27-feb.-23
 SUSPENSION DIAS 0 DIAS
 AMPLIACION DIAS 0 DIAS
 FINAL INCLUIDA AMPLIACION 27-feb.-23
 FECHA RECEPCION DE PLANILLA 12-dic.-22
 FECHA DE APROBACION 12-dic.-22

| | | | |
|------------------------------|-----|------------|-----------|
| DESCUENTOS Y RETENCIONES | | | |
| ANTIPOSO: | 40% | 77.320,78 | 25.485,30 |
| OTROS: | | | 0,00 |
| TOTAL DE DESCUENTOS: | | 77.320,78 | 25.485,30 |
| VALOR LIQUIDO ESTA PLANILLA: | | 115.981,16 | 36.227,96 |

Firmado electrónicamente por:
ANGEL MISAEL LOPEZ CHAVEZ

Firmado electrónicamente por:
OMAR HENRY GUAMAN ILER

CONSTRUCTORA EDDYMICH CIA. LTDA.
 CONTRATISTA

ING. OMAR HENRY GUAMAN ILER
 FISCALIZACION

PLANILLA 03 DE AVANCE DE OBRA



**GOBIERNO AUTÓNOMO
DESCENTRALIZADO PROVINCIAL DE
PASTAZA**



PROYECTO: "ASFALTADO CAMINO VECINAL ALLISHUNGO SAN PABLO DE ALISHUNGO (DESDE LA ABSCISA 0+000 HASTA LA ABSCISA 3+500), PARROQUIA TNTE. HUGO ORTIZ, CANTÓN PASTAZA, PROVINCIA DE PASTAZA"

ANEXO:

PLANILLA DE AVANCE 03 (100%)

GOBIERNO AUTONOMO DESCENTRALIZADO PROVINCIAL DE PASTAZA
PLANILLA DE AVANCE DE OBRA No. 03 (100%)



CONTRATO: COTO-GADPPz-005-2022
 CONTRATISTA: CONSTRUCTORA EDDYMICH CIA. LTDA.
 OBJETO: "ASFALTADO CAMINO VECINAL ALLISHUNGO SAN PABLO DE ALISHUNGO (DESDE LA ABSICSA 0+000 HASTA LA ABSICSA 3+500), PARROQUIA Tnte. HUGO ORTIZ, CANTON PASTAZA, PROVINCIA DE PASTAZA"

MONTO DEL CONTRATO: 789.464,39
 PERIODO: 1-nov-22
 DIAS: 180
 ANTICIPO RECIBIDO: 315.785,75

30-nov-22
 40%

| ITEM | DESCRIPCION | U | CONTRATO | | | CANTIDADES REALIZADAS | | | COSTOS | | | % EJECUTADO |
|------|--|-------|-----------|-----------------|--------------|-----------------------|---------------|------------|-------------------|---------------|------------|-------------|
| | | | CANTIDAD | PRECIO UNITARIO | PRECIO TOTAL | PLANILLA ANTERIOR | ESTA PLANILLA | ACUMULADO | PLANILLA ANTERIOR | ESTA PLANILLA | ACUMULADO | |
| 1 | DESBRUCE, DESBOSQUE Y LIMPIEZA | HA | 7,00 | 476,17 | 3333,19000 | 0,20 | 0,20 | 0,20 | 95,23 | 0,00 | 95,23 | 2,86 |
| 2 | REPLANTEO Y NIVELACION A NIVEL DE ASFALTO | KM | 3,50 | 405,49 | 1419,21500 | 3,50 | 3,50 | 3,50 | 1.419,22 | 0,00 | 1.419,22 | 100,00 |
| 3 | EXCAVACION SIN CLASIFICAR(MOV.DE TIERRA) | M3 | 9419,69 | 0,72 | 6782,17680 | 9.419,69 | 0,00 | 9.419,69 | 6.782,18 | 0,00 | 6.782,18 | 100,00 |
| 4 | EXCAVACION DE CUNETAS DE CORONACION | M3 | 189,90 | 11,34 | 2153,46600 | 7,20 | 7,20 | 7,20 | 81,65 | 0,00 | 81,65 | 3,79 |
| 5 | EXCAVACION PARA CUNETAS Y ENCAUZAMIENTO | M3 | 1706,60 | 3,7 | 6314,42000 | 173,80 | 173,80 | 173,80 | 643,06 | 0,00 | 643,06 | 10,18 |
| 6 | EXCAVACION Y RELLENO DE ESTRUCTURAS MENORES | M3 | 368,64 | 3,94 | 1452,44160 | 285,00 | 285,00 | 285,00 | 1.122,90 | 0,00 | 1.122,90 | 77,31 |
| 7 | LIMPIEZA DE DERRUMBES | M3 | 1412,95 | 1,35 | 1907,48250 | | | | | | | |
| 8 | TUBERIA DE ACERO CORRUGADO D= 1,20 M, E=2.5 MM, MP-100 | ML | 80,00 | 243,32 | 19465,60000 | | | | | | | |
| 9 | HORMIGON PARA CUNETAS (F'C=180 KG/CM3) | M3 | 314,88 | 189,47 | 59660,31360 | | | | | | | |
| 10 | MURO DE H.S. F'C=180KG/CM2 TIPO B(CABEZALES) | M3 | 91,84 | 177,81 | 16330,07040 | | | | | | | |
| 11 | MURO DE GAVIONES - CALIBRE N° 12 | M3 | 770,00 | 60,24 | 46384,80000 | 78,00 | 78,00 | 78,00 | 4.698,72 | 0,00 | 4.698,72 | 10,13 |
| 12 | MATERIAL PETREO DE MEJORAMIENTO(MINADA , CARGADA Y REGADA) | M3 | 17988,24 | 2,38 | 42812,01120 | 10.559,57 | 4.144,49 | 14.704,06 | 25.131,78 | 9.863,89 | 34.995,67 | 81,74 |
| 13 | MATERIAL DE SUBBASE CLASE 3 | M3 | 4611,60 | 10,16 | 46853,85600 | 2.892,63 | 910,20 | 3.802,83 | 29.389,13 | 9.247,63 | 38.636,76 | 82,46 |
| 14 | MATERIAL DE BASE GRANULAR DE AGREGADOS | M3 | 2880,87 | 12,94 | 37278,46780 | | | | | | | |
| 15 | TRANSPORTE MATERIAL DE DESALJO | M³ | 1412,95 | 0,81 | 1144,48950 | 1.382,88 | 1.382,88 | 1.382,88 | 1.120,13 | 0,00 | 1.120,13 | 97,87 |
| 16 | TRANSPORTE MATERIAL PETREO DE MEJORAMIENTO | M³-KM | 869435,52 | 0,22 | 189855,81440 | 401.263,56 | 157.490,54 | 558.754,12 | 88.277,99 | 34.647,92 | 122.925,91 | 64,71 |
| 17 | TRANSPORTE DE MATERIAL DE SUBBASE CLASE 3 | M³-KM | 204755,04 | 0,22 | 45046,10880 | 101.242,05 | 31.857,00 | 133.099,05 | 22.273,25 | 7.008,54 | 29.281,79 | 65,00 |
| 18 | TRANSPORTE DE MATERIAL DE BASE GRANULAR DE AGREGADOS | M³-KM | 127910,63 | 0,22 | 28140,33880 | | | | | | | |
| 19 | ASFALTO RC-250 , PARA IMPRIMACION | LT | 32340,00 | 0,66 | 21344,40000 | | | | | | | |
| 20 | C. RODADURA HORMIGON ASF. MEZCLADO EN PLANTA, E=2" | M2 | 23100,00 | 8,05 | 185955,00000 | | | | | | | |
| 21 | SEÑALIZACION | | | | | | | | | | | |
| 22 | MARCAS EN PAVIMENTO | M | 9800,00 | 0,22 | 2158,00000 | | | | | | | |
| 23 | MARCAS SOBRE SALIDAS DE PAVIMENTO (UNIDIRECCIONALES Y BIDIRECCIONALES) | U | 875,00 | 5,36 | 4690,00000 | | | | | | | |
| 24 | PANCARTA INFORMATIVA DE LA OBRA (LETRERO)-CON ESTRUCTURA | U | 1,00 | 332,16 | 332,16000 | | | | | | | |
| 25 | SEÑALES ECOLOGICAS (2.44X1,22)M2 | U | 6,00 | 283,4 | 1700,40000 | | | | | | | |
| 26 | SEÑALES REGLAMENTARIAS (0.75 X 0.75)M2 | U | 10,00 | 117,23 | 1172,30000 | | | | | | | |
| 27 | SEÑALES PREVENTIVAS (0.75 X 0.75)M2 | U | 100,00 | 117,23 | 11723,00000 | | | | | | | |
| 28 | SEÑALES INFORMATIVAS Y REGLAMENTARIAS (0.60MX0,80M) MÓVILES | U | 2,00 | 66,74 | 133,48000 | 2,00 | 2,00 | 2,00 | 133,48 | 0,00 | 133,48 | 100,00 |
| 29 | SEÑALES PREVENTIVAS TIPO BARRERA (1,22MX0,60M) MÓVILES | U | 2,00 | 145,37 | 290,74000 | 2,00 | 2,00 | 2,00 | 290,74 | 0,00 | 290,74 | 100,00 |
| 30 | CINTA PELIGRO COLORES INTENSOS (MAT. POLIETILENO) | M | 500,00 | 0,28 | 140,00000 | 88,40 | 88,40 | 88,40 | 24,75 | 0,00 | 24,75 | 17,68 |
| 31 | SIC COMO DE SEGURIDAD CON PROTECCION UV, 71CM INCLY. CINTA REFLECTIVA | U | 10,00 | 20,4 | 204,00000 | 10,00 | 10,00 | 10,00 | 204,00 | 0,00 | 204,00 | 100,00 |
| 32 | MEDIDAS AMBIENTALES | | | | | | | | | | | |
| 33 | CONTENEDORES METALICOS DE 55 GALONES | U | 2,00 | 15,93 | 31,86000 | 2,00 | 2,00 | 2,00 | 31,86 | 0,00 | 31,86 | 100,00 |
| 34 | KIT ANTIDERRAMES | U | 2,00 | 143 | 286,00000 | 2,00 | 2,00 | 2,00 | 286,00 | 0,00 | 286,00 | 100,00 |
| 35 | CAPACITACION SOBRE PRESERVACION DE RECURSOS NATURALES (DE 2 A 3 HORAS) | U | 1,00 | 110 | 110,00000 | 1,00 | 1,00 | 1,00 | 110,00 | 0,00 | 110,00 | 100,00 |
| 36 | CAPACITACION EN EL MANEJO DE DESECHOS PELIGROSOS (DE 2 A 3 HORAS) | U | 1,00 | 110 | 110,00000 | 1,00 | 1,00 | 1,00 | 110,00 | 0,00 | 110,00 | 100,00 |
| 37 | CAPACITACION EN SEGURIDAD Y SALUD OCUPACIONAL (DE 2 A 3 HORAS) | U | 1,00 | 110 | 110,00000 | 1,00 | 1,00 | 1,00 | 110,00 | 0,00 | 110,00 | 100,00 |



GOBIERNO AUTONOMO DESCENTRALIZADO PROVINCIAL DE PASTAZA
PLANILLA DE AVANCE DE OBRA No. 03 (100%)

CONTRATO: COTO-GADPPz-005-2022
CONTRATISTA: CONSTRUCTORA EDDYMICH CIA. LTDA.
OBJETO: "ASFALTADO CAMINO VECINAL ALLISHUNGO SAN PABLO DE ALISHUNGO (DESDE LA ABCISCA 0+000 HASTA LA ABCISCA 3+500), PARROQUIA TINTE HUJO ORTIZ, CANTON PASTAZA, PROVINCIA DE PASTAZA"

MONTO DEL CONTRATO: 789,464.36
PERIODO: 1-nov.-22
PLAZO: 180
ANTICIPO RECIBIDO: 315,785,75
30-nov.-22
DIAS
40%

| ITEM | DESCRIPCION | U | CONTRATO | | | CANTIDADES REALIZADAS | | | COSTOS | | | % |
|------|---|---|----------|-----------------|---------------|-----------------------|---------------|-----------|-------------------|---------------|-----------|-------|
| | | | CANTIDAD | PRECIO UNITARIO | PRECIO TOTAL | PLANILLA ANTERIOR | ESTA PLANILLA | ACUMULADO | PLANILLA ANTERIOR | ESTA PLANILLA | ACUMULADO | |
| 37 | EQUIPOS DE SEGURIDAD INDUSTRIAL PARA TRABAJADORES | U | 20,00 | 42,02 | 840,40000 | | | | | | | |
| | | | | | | | | | | | | |
| | | | | | | | | | | | | |
| | | | | | | | | | | | | |
| | | | | | | | | | | | | |
| | | | | | | | | | | | | |
| | | | | | | | | | | | | |
| | | | | | | | | | | | | |
| | | | | | 789,464,39220 | | | | | | | |
| | | | | | | | | | | | | 30,78 |

INICIO (ANTICIPO / ACTA DE INICIO) 1-sep.-22
FIN PLAZO CONTRACTUAL 27-feb.-23
SUSPENSION DIAS 0 DIAS
AMPLIACION DIAS 0 DIAS
FINAL INCLUIDA AMPLIACION 27-feb.-23
FECHA RECEPCION DE PLANILLA 12-dic.-22
FECHA DE APROBACION 12-dic.-22

| | | | |
|---------------------------------|------------|-----------|------------|
| VALOR PLANILLADO AVANCE DE OBRA | 182,226.07 | 60,767.98 | 242,994.05 |
| TOTAL PLANILLADO | 182,226.07 | 60,767.98 | 242,994.05 |

| DESCUENTOS Y RETENCIONES | | | |
|------------------------------|-----|------------|------------|
| ANTICIPO: | 40% | 72,890.43 | 24,307.19 |
| OTROS: | | | 0.00 |
| TOTAL DE DESCUENTOS: | | 72,890.43 | 24,307.19 |
| VALOR LIQUIDO ESTA PLANILLA: | | 109,335.64 | 145,796.43 |



CONSTRUCTORA EDDYMICH CIA. LTDA.
CONTRATISTA



ING. OMAR HENRY GUAMAN ILLER
FISCALIZACION



PLANILLA 03 DE AVANCE DE OBRA



**GOBIERNO AUTÓNOMO
DESCENTRALIZADO PROVINCIAL DE
PASTAZA**



PROYECTO: "ASFALTADO CAMINO VECINAL ALLISHUNGO SAN PABLO DE ALISHUNGO (DESDE LA ABSCISA 0+000 HASTA LA ABSCISA 3+500), PARROQUIA TNTE. HUGO ORTIZ, CANTÓN PASTAZA, PROVINCIA DE PASTAZA"

ANEXO:

PLANILLA DE EXCEDENTES DE OBRA 03

CONTRATO: COTO-GADPPz-005-2022

CONTRATISTA: CONSTRUCTORA EDDYMICH CIA. LTDA.

OBJETO: "ASFALTADO CAMINO VECINAL ALLISHUNGO SAN PABLO DE ALISHUNGO (DESDE LA ABCISCA 0+000 HASTA LA ABCISCA 3+500), PARROQUIA TANTE HUGO ORTIZ, CANTON PASTAZA, PROVINCIA DE PASTAZA"

MONTO DEL CONTRATO: 789.464,39

PERIODO: 1-nov.-22

PLAZO: 180 DÍAS

ANTICIPO RECIBIDO: 315.785,75

30-nov.-22

40%

| ÍTEM | DESCRIPCION | U | CONTRATO | | | CANTIDADES REALIZADAS | | | COSTOS | | | % EJECUTADO |
|------|--|-------|-----------|-----------------|--------------|-----------------------|---------------|-----------|-------------------|---------------|-----------|-------------|
| | | | CANTIDAD | PRECIO UNITARIO | PRECIO TOTAL | PLANILLA ANTERIOR | ESTA PLANILLA | ACUMULADO | PLANILLA ANTERIOR | ESTA PLANILLA | ACUMULADO | |
| 1 | DESBRUCE, DESBOSQUE Y LIMPIEZA | HA | 7 | 476,17 | 3333,19000 | | | | | | | |
| 2 | REPLANTEO Y NIVELACIÓN A NIVEL DE ASFALTO | KM | 3,5 | 405,49 | 1419,21500 | | | | | | | |
| 3 | EXCAVACIÓN SIN CLASIFICAR(MOV.DE TIERRA) | M3 | 9419,69 | 0,72 | 6782,17680 | 15.383,16 | 4.090,66 | 19.473,82 | 11.075,87 | 2.945,28 | 14.021,15 | 206,74 |
| 4 | EXCAVACIÓN DE CUNETAS DE CORONACION | M3 | 189,9 | 11,34 | 2153,46600 | | | | | | | |
| 5 | EXCAVACIÓN PARA CUNETAS Y ENCAUZAMIENTO | M3 | 1706,6 | 3,7 | 6314,42000 | | | | | | | |
| 6 | EXCAVACION Y RELLENO DE ESTRUCTURAS MENORES | M3 | 368,64 | 3,94 | 1452,44160 | | | | | | | |
| 7 | LIMPIEZA DE DERRUMBES | M3 | 1412,95 | 1,35 | 1907,48250 | | | | | | | |
| 8 | TUBERIA DE ACERO CORRUGADO D= 1,20 M, E=2,5 MM, MP-100 | ML | 80 | 243,32 | 19465,60000 | | | | | | | |
| 9 | HORMIGON PARA CUNETAS (FC=180 KG/CM3) | M3 | 314,88 | 189,47 | 59660,31360 | | | | | | | |
| 10 | MURO DE H.S. FC=180KG./CM2 TIPO B(CABEZALES) | M3 | 91,84 | 177,81 | 16330,07040 | | | | | | | |
| 11 | MURO DE GAVIONES - CALIBRE N° 12 | M3 | 770 | 60,24 | 46384,80000 | | | | | | | |
| 12 | MATERIAL PIEDRO DE MEJORAMIENTO(MINADA , CARGADA Y .REGADA) | M3 | 17988,24 | 2,38 | 42812,01120 | | | | | | | |
| 13 | MATERIAL DE SUBBASE CLASE 3 | M3 | 4611,6 | 10,16 | 46653,85600 | | | | | | | |
| 14 | MATERIAL DE BASE GRANULAR DE AGREGADOS | M3 | 2880,87 | 12,94 | 37276,45780 | | | | | | | |
| 15 | TRANSPORTE MATERIAL DE DESALJO | M³ | 1412,95 | 0,81 | 1144,48950 | | | | | | | |
| 16 | TRANSPORTE MATERIAL PIEDRO DE MEJORAMIENTO | M³-KM | 863435,52 | 0,22 | 189955,81440 | | | | | | | |
| 17 | TRANSPORTE DE MATERIAL DE SUBBASE CLASE 3 | M³-KM | 204755,04 | 0,22 | 45046,10880 | | | | | | | |
| 18 | TRANSPORTE DE MATERIAL DE BASE GRANULAR DE AGREGADOS | M³-KM | 127910,63 | 0,22 | 28140,33860 | | | | | | | |
| 19 | ASFALTO RC-250 , PARA IMPRIMACION | LT | 32340 | 0,66 | 21344,40000 | | | | | | | |
| 20 | C. RODADURA HORMIGON ASF. MEZCLADO EN PLANTA, E=2" | M2 | 23100 | 8,05 | 185955,00000 | | | | | | | |
| | SEÑALIZACION | | | | | | | | | | | |
| 21 | MARCAS EN PAVIMENTO | M | 9600 | 0,22 | 2156,00000 | | | | | | | |
| 22 | MARCAS SOBRE SALIDAS DE PAVIMENTO (UNIDIRECCIONALES Y BIDIRECCIONALES) | U | 875 | 5,36 | 4690,00000 | | | | | | | |
| 23 | PANICARTA INFORMATIVA DE LA OBRA (LETREO)-CON ESTRUCTURA | U | 1 | 332,16 | 332,16000 | | | | | | | |
| 24 | SEÑALES ECOLOGICAS (2,44X1,22)M2 | U | 6 | 283,4 | 1700,40000 | | | | | | | |
| 25 | SEÑALES INFORMATIVAS (2,44X1,22)M2 | U | 6 | 283,4 | 1700,40000 | | | | | | | |
| 26 | SEÑALES REGLAMENTARIAS (0,75 X 0,75)M2 | U | 10 | 117,23 | 1172,30000 | | | | | | | |
| 27 | SEÑALES PREVENTIVAS (0,75 X 0,75) M2 | U | 100 | 117,23 | 11725,00000 | | | | | | | |
| 28 | SEÑALES INFORMATIVAS Y REGLAMENTARIAS (0,60MX0,80M) MÓVILES | U | 2 | 66,74 | 133,48000 | | | | | | | |
| 29 | SEÑALES PREVENTIVAS TIPO BARRERA (1,22MX0,60M) MÓVILES | U | 2 | 145,37 | 290,74000 | | | | | | | |
| 30 | CINTA PELIGRO COLORES INTENSOS (MAT. POLIETILENO) | M | 500 | 0,28 | 140,00000 | | | | | | | |
| 31 | SIC CONO DE SEGURIDAD CON PROTECCIÓN UV, 71CM INCL.Y. CINTA REFLECTIVA | U | 10 | 20,4 | 204,00000 | | | | | | | |
| | MEDIDAS AMBIENTALES | | | | | | | | | | | |
| 32 | CONTENEDORES METÁLICOS DE 55 GALONES | U | 2 | 15,93 | 31,86000 | | | | | | | |
| 33 | KIT ANTIDERRAMES | U | 2 | 143 | 286,00000 | | | | | | | |
| 34 | CAPACITACIÓN SOBRE PRESERVACIÓN DE RECURSOS NATURALES (DE 2 A 3 HORAS) | U | 1 | 110 | 110,00000 | | | | | | | |
| 35 | CAPACITACIÓN EN EL MANEJO DE DESECHOS PELIGROSOS (DE 2 A 3 HORAS) | U | 1 | 110 | 110,00000 | | | | | | | |
| 36 | CAPACITACIÓN EN SEGURIDAD Y SALUD OCUPACIONAL (DE 2 A 3 HORAS) | U | 1 | 110 | 110,00000 | | | | | | | |

PLANILLA 03 DE AVANCE DE OBRA



**GOBIERNO AUTÓNOMO
DESCENTRALIZADO PROVINCIAL DE
PASTAZA**



PROYECTO: "ASFALTADO CAMINO VECINAL ALLISHUNGO SAN PABLO DE ALISHUNGO (DESDE LA ABSCISA 0+000 HASTA LA ABSCISA 3+500), PARROQUIA Tnte. HUGO ORTIZ, CANTÓN PASTAZA, PROVINCIA DE PASTAZA"

ANEXO:

**PLANILLA DE DIFERENCIA DE
CANTIDADES DE OBRA**

CONTRATO: COTO-GADPPz-005-2022

CONTRATISTA: CONSTRUCTORA EDDYMICH CIA. LTDA.

OBJETO: "ASFALTADO CAMINO VECINAL ALLISHUNGO SAN PABLO DE ALISHUNGO (DESDE LA ABCISCA 0+000 HASTA LA ABCISCA 3+500), PARROQUIA TNTE. HUGO ORTIZ, CANTON PASTAZA, PROVINCIA DE PASTAZA"

MONTO DEL CONTRATO: 789.464,39

PERIODO: 1-nov.-22 30-nov.-22

PLAZO: 180 DIAS

ANTICIPO RECIBIDO: 315.785,75 40%

| ÍTEM | DESCRIPCIÓN | UNIDAD | CONTRATADO | | | EJECUTADO | | | DIFERENCIAS DE CANTIDADES | | | | |
|------|--|--------|------------|--------|---------------|-----------|-----------|----------|---------------------------|---------|-------------|------------|-----------|
| | | | CANTIDAD | PRECIO | TOTAL | CANTIDAD | VALOR | % TOTAL | INCREMENTOS | % | DECREMENTOS | % | |
| 1 | DESBRUCE, DESBOSQUE Y LIMPIEZA | HA | 7 | 476,17 | 3333,190000 | 0,20 | 95,23 | 1,21% | 0,00 | 0,00% | -0,20 | -95,23 | -1,20% |
| 2 | REPLANTEO Y NIVELACIÓN A NIVEL DE ASFALTO | KM | 3,5 | 405,49 | 1419,215000 | 3,50 | 1419,22 | 17,96% | 0,00 | 0,00% | -3,50 | -1419,22 | -18,00% |
| 3 | EXCAVACIÓN SIN CLASIFICAR(MOV.DE TIERRA) | M3 | 9419,69 | 0,72 | 6782,176600 | 28693,51 | 20803,33 | 283,51% | 19473,82 | 177,60% | -9419,69 | -6782,18 | -85,90% |
| 4 | EXCAVACIÓN DE CUNETAS DE CORONACION | M3 | 189,9 | 11,34 | 2153,466000 | 7,20 | 81,85 | 1,03% | 0,00 | 0,00% | -7,20 | -81,85 | -1,00% |
| 5 | EXCAVACIÓN PARA CUNETAS Y ENCAUZAMIENTO | M3 | 1706,6 | 3,7 | 6314,420000 | 173,80 | 643,06 | 8,15% | 0,00 | 0,00% | -173,80 | -643,06 | -8,10% |
| 6 | EXCAVACIÓN Y RELLENO DE ESTRUCTURAS MENORES | M3 | 368,64 | 3,94 | 1452,441600 | 285,00 | 1122,90 | 14,22% | 0,00 | 0,00% | -285,00 | -1122,90 | -14,20% |
| 7 | LIMPIEZA DE DERRUMBES | M3 | 1412,95 | 1,35 | 1907,482500 | | | | | | | | |
| 8 | TUBERÍA DE ACERO CORRUGADO D= 1,20 M. E=2,5 MM. MP-100 | ML | 80 | 243,32 | 19465,600000 | | | | | | | | |
| 9 | HORMIGON PARA CUNETAS (F'C=180 KG/CM) | M3 | 314,88 | 189,47 | 59660,313600 | | | | | | | | |
| 10 | MURO DE H.S. F'C=180KG./CM2 TIPO B(CABEZALES) | M3 | 81,84 | 177,81 | 16330,070400 | | | | | | | | |
| 11 | MURO DE GAVIONES - CALIBRE N° 12 | M3 | 770 | 60,24 | 46384,800000 | 78,00 | 4698,72 | 59,52% | 0,00 | 0,00% | -78,00 | -4698,72 | -59,50% |
| 12 | MATERIAL PETREO DE MEJORAMIENTO(MINADA , CARGADA Y REGADA) | M3 | 17988,24 | 2,38 | 42812,011200 | 14704,06 | 34995,87 | 443,28% | 0,00 | 0,00% | -14704,06 | -34995,87 | -443,30% |
| 13 | MATERIAL DE SUBBASE CLASE 3 | M3 | 4611,6 | 10,16 | 46853,856000 | 3802,83 | 38636,76 | 489,40% | 0,00 | 0,00% | -3802,83 | -38636,76 | -489,40% |
| 14 | MATERIAL DE BASE GRANULAR DE AGREGADOS | M3 | 2880,87 | 12,94 | 37278,457800 | | | | | | | | |
| 15 | TRANSPORTE MATERIAL DE DESALZO | M³ | 1412,95 | 0,81 | 1144,489500 | 1382,88 | 1120,13 | 14,19% | 0,00 | 0,00% | -1382,88 | -1120,13 | -14,20% |
| 16 | TRANSPORTE MATERIAL PETREO DE MEJORAMIENTO | M³-KM | 863435,52 | 0,22 | 189955,814400 | 558754,12 | 122925,91 | 1557,05% | 0,00 | 0,00% | -558754,12 | -122925,91 | -1557,10% |
| 17 | TRANSPORTE DE MATERIAL DE SUBBASE CLASE 3 | M³-KM | 204755,04 | 0,22 | 45046,108600 | 133099,05 | 29281,79 | 370,91% | 0,00 | 0,00% | -133099,05 | -29281,79 | -370,90% |
| 18 | TRANSPORTE DE MATERIAL DE BASE GRANULAR DE AGREGADOS | M³-KM | 127910,63 | 0,22 | 28140,338600 | | | | | | | | |
| 19 | ASFALTO RC-250, PARA IMPRIMACIÓN | LT | 32340 | 0,66 | 21344,400000 | | | | | | | | |
| 20 | C. RODADURA HORMIGON ASF. MEZCLADO EN PLANTA, E=2" | M2 | 23100 | 8,05 | 185955,000000 | | | | | | | | |
| 21 | SEÑALIZACION | | | | | | | | | | | | |
| 22 | MARCAS EN PAVIMENTO | M | 9800 | 0,22 | 2156,000000 | | | | | | | | |
| 23 | MARCAS SOBRE SALIDAS DE PAVIMENTO (UNIDIRECCIONALES Y BIDIRECCIONALES) | U | 875 | 5,36 | 4680,000000 | | | | | | | | |
| 24 | PANICARTA INFORMATIVA DE LA OBRA (LETRERO)-CON ESTRUCTURA | U | 1 | 332,16 | 332,160000 | | | | | | | | |
| 25 | SEÑALES ECOLOGICAS (2.44X1.22)M2 | U | 6 | 283,4 | 1700,400000 | | | | | | | | |
| 26 | SEÑALES INFORMATIVAS (2.44X1.22)M2 | U | 6 | 283,4 | 1700,400000 | | | | | | | | |
| 27 | SEÑALES REGLAMENTARIAS (0.75 X 0.75)M2 | U | 10 | 117,23 | 1172,300000 | | | | | | | | |
| 28 | SEÑALES PREVENTIVAS (0.75 X 0.75)M2 | U | 100 | 117,23 | 11723,000000 | | | | | | | | |
| 29 | SEÑALES INFORMATIVAS Y REGLAMENTARIAS (0.60MX0.80M) MÓVILES | U | 2 | 66,74 | 133,480000 | 2,00 | 133,48 | 1,69% | 0,00 | 0,00% | -2,00 | -133,48 | -1,70% |
| 30 | SEÑALES PREVENTIVAS TIPO BARRERA (1.22MX0.60M) MÓVILES | U | 2 | 145,37 | 290,740000 | 2,00 | 290,74 | 3,68% | 0,00 | 0,00% | -2,00 | -290,74 | -3,70% |
| 31 | CINTA PELIGRO COLORES INTENSOS (MAT. POLIETILENO) | M | 500 | 0,28 | 140,000000 | 88,40 | 24,75 | 0,31% | 0,00 | 0,00% | -88,40 | -24,75 | -0,30% |
| 32 | SIC COMO DE SEGURIDAD CON PROTECCIÓN UV, 71CM INCLY. CINTA REFLECTIVA | U | 10 | 20,4 | 204,000000 | 10,00 | 204,00 | 2,58% | 0,00 | 0,00% | -10,00 | -204,00 | -2,60% |
| 33 | MEDIDAS AMBIENTALES | | | | | | | | | | | | |
| 34 | CONTENEDORES METÁLICOS DE 55 GALONES | U | 2 | 15,93 | 31,860000 | 2,00 | 31,86 | 0,40% | 0,00 | 0,00% | -2,00 | -31,86 | -0,40% |
| 35 | KIT ANTIDERRAMES | U | 2 | 143 | 286,000000 | 2,00 | 286,00 | 3,62% | 0,00 | 0,00% | -2,00 | -286,00 | -3,60% |
| 36 | CAPACITACIÓN SOBRE PRESERVACIÓN DE RECURSOS NATURALES (DE 2 A 3 HORAS) | U | 1 | 110 | 110,000000 | 1,00 | 110,00 | 1,39% | 0,00 | 0,00% | -1,00 | -110,00 | -1,40% |

GOBIERNO AUTONOMO DESCENTRALIZADO PROVINCIAL DE PASTAZA
PLANILLA DE DIFERENCIA DE CANTIDADES - PLANILLA AVANCE 03



CONTRATO: COTO-GADPPz-005-2022
 CONTRATISTA: CONSTRUCTORA EDDYMICH CIA. LTDA.
 MONTO DEL CONTRATO: 789.464,39
 PERIODO: 1-nov.-22 30-nov.-22
 PLAZO: 180 DIAS
 ANTICIPO RECIBIDO: 315.785,75 40%

| ITEMS | DESCRIPCIÓN | UNIDAD | CONTRATADO | | | EJECUTADO | | | DIFERENCIAS DE CANTIDADES | | | | |
|-------|---|--------|------------------|--------|-----------|----------------------|-------------------|---------------|---------------------------|--------------|--------------------|----------------|--------|
| | | | CANTIDAD | PRECIO | TOTAL | CANTIDAD | VALOR | % TOTAL | INCREMENTOS | % | DECREMENTOS | % | |
| 35 | CAPACITACIÓN EN EL MANEJO DE DESECHOS PELIGROSOS (DE 2 A 3 HORAS) | U | 1 | 110 | 110,00000 | 1,00 | 110,00 | 1,39% | 0,00 | 0,00% | -1,00 | -110,00 | -1,40% |
| 36 | CAPACITACIÓN EN SEGURIDAD Y SALUD OCUPACIONAL (DE 2 A 3 HORAS) | U | 1 | 110 | 110,00000 | | | | | | | | |
| 37 | EQUIPOS DE SEGURIDAD INDUSTRIAL PARA TRABAJADORES | U | 20 | 42,02 | 840,40000 | | | | | | | | |
| | | | TOTALES : | | | 789.464,39220 | 257.015,20 | 32,56% | 14.021,15 | 1,78% | -242.994,05 | -30,78% | |

INICIO (ANTICIPO / ACTA DE INICIO)
 FIN PLAZO CONTRACTUAL
 SUSPENSIÓN DIAS
 AMPLIACIÓN DIAS

1-sep.-22
 27-feb.-23
 0
 0

DIAS
 DIAS

FINAL INCLUIDA AMPLIACIÓN
 FECHA RECEPCIÓN DE PLANILLA
 FECHA DE APROBACIÓN

27-feb.-23
 12-dic.-22
 12-dic.-22

| | | | |
|---------------------------------|-------------------|---------------|---|
| MONTO PLANILLADO AVANCE DE OBRA | 257.015,20 | 32,56% | % |
| MONTO DE INCREMENTOS | 14.021,15 | 1,78% | % |
| MONTO DECREMENTOS | -242.994,05 | -30,78% | % |
| TOTAL PLANILLADO | 257.015,20 | 32,56% | |



Firmado electrónicamente por:
ANGEL MISAEL LOPEZ CHAVEZ

CONSTRUCTORA EDDYMICH CIA. LTDA.
 CONTRATISTA



Firmado electrónicamente por:
OMAR HENRY GUAMAN ILLER

ING. OMAR HENRY GUAMAN ILLER
 FISCALIZACIÓN EXTERNA

PLANILLA 03 DE AVANCE DE OBRA



**GOBIERNO AUTÓNOMO
DESCENTRALIZADO PROVINCIAL DE
PASTAZA**



PROYECTO: "ASFALTADO CAMINO VECINAL ALLISHUNGO SAN PABLO DE ALISHUNGO (DESDE LA ABSCISA 0+000 HASTA LA ABSCISA 3+500), PARROQUIA TNTE. HUGO ORTIZ, CANTÓN PASTAZA, PROVINCIA DE PASTAZA"

ANEXO:

**REAJUSTE DE PRECIOS DE PLANILLA DE
AVANCE 03 (PROVISIONAL)**

PLANILLA DE REAJUSTE DE PRECIOS

CONTRATANTE:

GOBIERNO AUTONOMO DESCENTRALIZADO PROVINCIAL DE PASTAZA

PROYECTO:

"ASFALTADO CAMINO VECINAL ALLISHUNGO SAN PABLO DE ALISHUNGO (DESDE LA ABCISCA 0+000

HASTA LA ABCISCA 3+500), PARROQUIA TÑTE. HUGO ORTIZ, CANTON PASTAZA, PROVINCIA DE PASTAZA"

CONTRATISTA:

CONSTRUCTORA EDDYMICH CIA. LTDA

PERIODO:

NOVIEMBRE DE 2022

PLANILLA No.

PLANILLA DE AVANCE 03

MONTO PLANILLA: USD

63713,26

MONTO DEL CONTRATO: USD

789464,39

FECHA:

12-dic.-22

MONTO ANTICIPO: USD

315785,75

FECHA DE PRESENTACION DE LA OFERTA:

9-may.-22

30 DIAS ANTES = lo

9-abr.-22

TIPO DE REAJUSTE:

PROVISIONAL

| CALCULO DEL COMPONENTE MANO DE OBRA Bo y B1 | | | | | | |
|---|----------------------|---------------------|-------------------|---------------|-------------------|--|
| CUADRILLA TIPO | FACTOR DE INCIDENCIA | SALARIO/H | SALARIO/H | COSTOS | | OBSERVACIONES |
| | | abr.-22 | nov.-22 | Bo | B1 | |
| OPERADOR EQUIPO PESADO C1 | 0,0510 | 4,29 | 4,29 | 0,219 | 0,219 | TABLA DE SALARIOS CONTRALORIA MES NOVIEMBRE 2022 |
| OPERADOR EQUIPO PESADO C2 | 0,0240 | 4,09 | 4,09 | 0,098 | 0,098 | |
| ESTRUCTURA OCUPACIONAL B3 | 0,0000 | 4,30 | 4,30 | - | - | |
| CHOFER C1 | 0,3680 | 5,62 | 5,62 | 2,068 | 2,068 | |
| ESTRUCTURA OCUPACIONAL C1 | 0,1030 | 4,29 | 4,29 | 0,442 | 0,442 | |
| ESTRUCTURA OCUPACIONAL C2 | 0,0000 | 4,09 | 4,09 | - | - | |
| ESTRUCTURA OCUPACIONAL D2 | 0,1430 | 3,87 | 3,87 | 0,553 | 0,553 | |
| ESTRUCTURA OCUPACIONAL E2 | 0,3110 | 3,83 | 3,83 | 1,191 | 1,191 | |
| INDICES | 1,0000 | | | 4,57 | 4,57 | |
| CALCULO DEL FACTOR DE REAJUSTE DE PRECIOS | | | | | | |
| $Pr = Po (0,190 B1/Bo + 0,028 C1/Co + 0,421 E1/Eo + 0,028 F1/Fo + 0,023 G1/Go + 0,012 M1/Mo + 0,150 P1/Po + 0,098 Q1/Qo + 0,050 X1/Xo)$ | | | | | | |
| COMPONENTE | COEFICIENTES FORMULA | INDICE 0 abril-2022 | INDICE 1 OCT-2022 | IND.1 / IND.o | FACTORES REAJUSTE | OBSERVACIONES |
| MANO DE OBRA (B) | 0,19000 | 4,571 | 4,571 | 1,000 | 0,190 | |
| CEMENTO PORTLAND-SACOS (C) | 0,02800 | 184,780 | 184,780 | 1,000 | 0,028 | NACIONAL |
| EQUIPO Y MAQUINARIA DE CONSTRUC. VIAL (E) | 0,42100 | 173,930 | 184,990 | 1,064 | 0,448 | NACIONAL |
| PERFILES ESTRUCTURALES DE ACERO (F) | 0,02800 | 395,970 | 321,380 | 0,812 | 0,023 | NACIONAL |
| MALLAS METALICAS (GAVIONES) (G) | 0,02300 | 344,030 | 358,320 | 1,042 | 0,024 | NACIONAL |
| MADERA ASERRADA, CEPILLADA Y/O ESCUADRADA (PREPARADA) (M) | 0,01200 | 518,270 | 512,780 | 0,989 | 0,012 | NACIONAL |
| MATERIALES PETREOS-TUNGURAHUA (P) | 0,15000 | 218,680 | 214,220 | 0,980 | 0,147 | PROV. TUNGURAHUA |
| BETUN PETROLEO (ASFALTO) (O) (Q) | 0,09800 | 746,200 | 746,200 | 1,000 | 0,098 | IPC NACIONAL |
| VARIOS IPC TUNGURAHUA (X) | 0,05000 | 108,030 | 110,060 | 1,019 | 0,051 | I. G. CONSUMIDOR |
| FACTOR DE REAJUSTE | 1,0000 | | | | 1,021 | |
| VALOR DE LA PLANILLA (P0) | | | | | | 38227,96 |
| FACTOR DE REAJUSTE | | | | | | 1,021 |
| VALOR DE LA PLANILLA REAJUSTADO (Pr) | | | | | | 39030,75 |
| VALOR TOTAL DE REAJUSTE (R= Pr - P0) | | | | | | 802,79 |
| VALOR REAJUSTE PROVISIONAL | | | | | | |
| DIFERENCIA A CANCELAR | | | | | | 802,79 |
| SON: OCHOCIENTOS DOS DOLARES CON 79/100 | | | | | | |



Firmado electrónicamente por:
**ANGEL MISAEL
LOPEZ CHAVEZ**

CONSTRUCTORA EDDYMICH CIA. LTDA.
CONTRATISTA



Firmado electrónicamente por:
**OMAR HENRY
GUAMAN ILER**

ING. OMAR HENRY GUAMAN ILER
FISCALIZACIÓN

PLANILLA 03 DE AVANCE DE OBRA



**GOBIERNO AUTÓNOMO
DESCENTRALIZADO PROVINCIAL DE
PASTAZA**



PROYECTO: "ASFALTADO CAMINO VECINAL ALLISHUNGO SAN PABLO DE ALISHUNGO (DESDE LA ABSCISA 0+000 HASTA LA ABSCISA 3+500), PARROQUIA Tnte. HUGO ORTIZ, CANTÓN PASTAZA, PROVINCIA DE PASTAZA"

ANEXO:

**CUADRO INFORMATIVO DE PLANILLAS
TRAMITADAS**

CUADRO INFORMATIVO DE PLANILLAS TRAMITADAS

| | | |
|---------------------|--|--------------------------------|
| Contrato No. | COTO - GADPPz - 005 - 2022 | AVANCE FISICO 32,56% |
| Contratista: | CONSTRUCTORA EDDYMICH CIA. LTDA. | |
| Objeto: | "ASFALTADO CAMINO VECINAL ALLISHUNGO SAN PABLO DE ALISHUNGO (DESDE LA ABSCISA 0+000 HASTA LA ABSCISA 3+500), PARROQUIA TNTE. HUGO ORTIZ, CANTON PASTAZA, PROVINCIA DE PASTAZA" | |

| | | | |
|-------------------------------|--------------|-----------------------------------|------------|
| Monto del Contrato: | 789.464,3900 | Monto del Anticipo (40%): | 315.785,75 |
| Plazo en días: | 180 | Fecha entrega de anticipo: | 4/7/2022 |
| Fecha acta de inicio: | 1/9/2022 | Fecha fin contractual: | 27/2/2023 |
| Ampliaciones de plazo: | | Nueva fecha final: | |
| Suspensión de plazo: | | Fecha de suspensión: | |
| Segunda ampliación: | | Nueva fecha final: | |

| PLANILLA No. | PLANILLA OBRA | PLANILLA INCREMENTO | PLANILLA C + % | PLANILLA REAJUSTE | TOTAL PLANILLAS | ANTICIPO DEVENGADO |
|--|---------------|---------------------|----------------|-------------------|-----------------|--------------------|
| 1 | 118.328,75 | | | 1.703,93 | 72.701,18 | 47.331,50 |
| 2 | 63.897,32 | 11.075,87 | | 1.124,60 | 46.108,51 | 29.989,28 |
| 3 | 60.767,98 | 2.945,28 | | 802,79 | 34.526,77 | 25.485,30 |
| INCREMENTO DE OBRA N° 1 | | 14.021,15 | | | | |
| REAJUSTE PROVISIONAL / DEFINITIVO DE ANTICIPO | | | | 3.631,32 | | |
| LIQUIDACIÓN DE REAJUSTES DEL CONTRATO | | | | | | |

| | (A+B) | | | | A CANCELAR | |
|--------------|------------|-----------|-------|----------|------------|------------|
| Total | 242.994,05 | 14.021,15 | 0,00 | 3.631,32 | 153.336,46 | 102.806,08 |
| % | 30,78% | 1,78% | 0,00% | 0,46% | 19,42% | 32,56% |

| | | |
|---|------------|------------|
| TOTAL EJECUTADO : | 257.015,20 | |
| % RESPECTO DEL MONTO CONTRACTUAL : | 32,56% | |
| ANTICIPO POR DEVENGAR | | 212.979,67 |

Atentamente,



Firmado electrónicamente por:
**ANGEL MISAEL
LOPEZ CHAVEZ**

CONSTRUCTORA EDDYMICH CIA. LTDA.
CONTRATISTA



Firmado electrónicamente por:
**OMAR HENRY
GUAMAN ILER**

ING. OMAR HENRY GUAMAN ILER
FISCALIZACIÓN EXTERNA

PLANILLA 03 DE AVANCE DE OBRA



**GOBIERNO AUTÓNOMO
DESCENTRALIZADO PROVINCIAL DE
PASTAZA**



PROYECTO: "ASFALTADO CAMINO VECINAL ALLISHUNGO SAN PABLO DE ALISHUNGO (DESDE LA ABSCISA 0+000 HASTA LA ABSCISA 3+500), PARROQUIA TNTE. HUGO ORTIZ, CANTÓN PASTAZA, PROVINCIA DE PASTAZA"

ANEXO:

**CRONOGRAMA VALORADO DE
TRABAJOS-OFERTADO**

INVERSION MENSUAL
 AVANCE MENSUAL (%)
 INVERSION ACUMULADA AL 100% (línea e-1p)
 AVANCE ACUMULADO (%)
 INVERSION ACUMULADA AL 80% (línea e-0.5p)
 AVANCE ACUMULADO (%)

PLAZO TOTAL: 6 MESES



Firmado electrónicamente por:
**ANGEL MISAEL
 LOPEZ CHAVEZ**

CONSTRUCTORA EDDYMICH CIA. LTDA.
 OFERENTE

| | | | | | | |
|---------------|---------------|---------------|---------------|---------------|---------------|---------------|
| 789,464.39220 | 106,541,64140 | 233,371,46428 | 92,503,80348 | 66,022,43508 | 237,733,19548 | 53,292,05248 |
| | 13.50 | 29.56 | 11.72 | 8.36 | 30.11 | 6.75 |
| | 106,541,64140 | 339,913,10568 | 432,416,70916 | 498,439,14424 | 736,172,33972 | 789,464,39220 |
| | 13.50 | 43.06 | 54.77 | 63.14 | 93.25 | 100.00 |
| | 85,233,31312 | 271,930,48454 | 345,933,36733 | 398,751,31539 | 588,937,87178 | 631,571,51376 |
| | 10.80 | 34.44 | 43.82 | 50.51 | 74.60 | 80.00 |

PUYO, 07 DE MAYO DE 2022

CONSTRUCTORA EDDYMICH CIA. LTDA.
 ASFALTADO CAMINO VECINAL ALLISHUNGO SAN PABLO DE ALISHUNGO(DESDE LA ABCISCA 0+000 HASTA LA ABCISCA 3+500), PARROQUIA
 TNTE. HUGO ORTIZ, CANTON PASTAZA, PROVINCIA DE PASTAZA PARROQUIA TNTE HUGO ORTIZ, CANTON PASTAZA

CRONOGRAMA DE EQUIPO

| DESCRIPCION | PERIODOS | | | | | | | | | | | | | | | | | | | | | | | |
|------------------------------|----------|---|---|---|------------|---|---|---|-----------|----|----|----|-----------|----|----|----|-----------|----|----|----|----------|----|----|----|
| | 1 MES | | | | 2 MES | | | | 3 MES | | | | 4 MES | | | | 5 MES | | | | 6 MES | | | |
| | 1 | 2 | 3 | 4 | 5 | 6 | 7 | 8 | 9 | 10 | 11 | 12 | 13 | 14 | 15 | 16 | 17 | 18 | 19 | 20 | 21 | 22 | 23 | 24 |
| BODCAT | 4,266.50 | | | | | | | | | | | | | | | | | | | | | | | |
| CAMION CISTERNA | | | | | | | | | 1,291.20 | | | | 806.60 | | | | | | | | | | | |
| CAMIONETA 1 TON | 0.51 | | | | 0.50 | | | | 0.50 | | | | 0.50 | | | | 0.50 | | | | 0.50 | | | |
| CARGADORA FRONTAL | | | | | | | | | | | | | | | | | 4,620.00 | | | | | | | |
| CONCRETERA 1 SACO | -164.05 | | | | | | | | | | | | | | | | 669.13 | | | | 669.13 | | | |
| DISTRIBUIDOR DE ASFALTO | | | | | | | | | | | | | | | | | 1,778.70 | | | | | | | |
| EQUIPO TOPOGRAFICO | 78.40 | | | | 78.40 | | | | 78.40 | | | | 78.40 | | | | 78.40 | | | | | | | |
| ESCOBA MECANICA | | | | | | | | | | | | | | | | | 808.50 | | | | | | | |
| EXCAVADORA SOBRE ORUGAS | 8,357.70 | | | | 7,555.20 | | | | | | | | | | | | | | | | | | | |
| MOTONIVELADORA | | | | | 7,555.20 | | | | 1,936.80 | | | | 1,209.90 | | | | | | | | | | | |
| MOTOSIERRA 7 HP | 157.50 | | | | | | | | | | | | | | | | | | | | | | | |
| PLT. DE ASFALTO COMPLETA | | | | | | | | | | | | | | | | | 18,480.00 | | | | | | | |
| RODILLO VIBRATORIO LISO | | | | | 6,296.00 | | | | 1,614.00 | | | | 1,008.25 | | | | 2,887.50 | | | | | | | |
| RODILLO VIBRATORIO NEUMATICO | | | | | | | | | | | | | | | | | 2,887.50 | | | | | | | |
| SOLDADORA ELECTRICA | 5.58 | | | | 3.98 | | | | 3.98 | | | | 3.98 | | | | 3.98 | | | | 771.98 | | | |
| TERMINADORA DE ASFALTO | | | | | | | | | | | | | | | | | 7,507.50 | | | | | | | |
| TRACTOR DE CARRIL | | | | | 10,073.60 | | | | | | | | | | | | | | | | | | | |
| VIBRADOR | 505.10 | | | | | | | | | | | | | | | | | | | | | | | |
| VOLQUETE | 1,248.99 | | | | 132,105.64 | | | | 31,327.60 | | | | 19,570.40 | | | | | | | | 1,499.40 | | | |
| HERRAMIENTA MENOR | 1,498.46 | | | | 8.61 | | | | 100.84 | | | | 66.23 | | | | 909.87 | | | | 788.42 | | | |

| | | | | | | |
|-----------|-----------|------------|------------|------------|------------|------------|
| PARCIAL | 15,954.69 | 163,677.13 | 36,353.32 | 22,744.26 | 40,631.57 | 3,729.43 |
| ACUMULADO | 15,954.69 | 179,631.81 | 215,985.13 | 238,729.39 | 279,360.96 | 283,090.39 |

PLAZO TOTAL: 6 MESES
 PUYO, 07 DE MAYO DE 2022



CONSTRUCTORA EDDYMICH CIA. LTDA.
 OFERENTE

CONSTRUCTORA EDDYMICH CIA. LTDA.
 ASFALTADO CAMINO VECINAL ALLISHUNGO SAN PABLO DE ALISHUNGO (DESDE LA ABCISA 0+000 HASTA LA ABCISA 3+500), PARROQUIA
 TNTE. HUGO ORTIZ, CANTON PASTAZA, PROVINCIA DE PASTAZA PARROQUIA TNTE HUGO ORTIZ, CANTON PASTAZA

CRONOGRAMA DE PERSONAL (MANO DE OBRA)

| DESCRIPCION | PERIODOS | | | | | | | | | | | | | | | | | | | | | | | |
|------------------------------------|-----------|---|---|-----------|-----------|---|-------|---|-----------|-------|----|-----------|-------|----|------------|-------|----|----|----|----|------------|----|----|--------|
| | 1 MES | | | 2 MES | | | 3 MES | | | 4 MES | | | 5 MES | | | 6 MES | | | | | | | | |
| | 1 | 2 | 3 | 4 | 5 | 6 | 7 | 8 | 9 | 10 | 11 | 12 | 13 | 14 | 15 | 16 | 17 | 18 | 19 | 20 | 21 | 22 | 23 | 24 |
| CHOFER -- (CH C1) | 413.10 | | | | 43,672.76 | | | | 10,719.56 | | | 6,696.58 | | | 181.94 | | | | | | 495.87 | | | |
| INSPECTOR DE OBRA -- (EO B3) | 0.73 | | | 0.71 | | | | | 0.71 | | | | | | | | | | | | 0.71 | | | 0.71 |
| MAESTRO MAYOR -- (EO C1) | 9,611.39 | | | 3.13 | | | | | 280.09 | | | 176.15 | | | 577.24 | | | | | | 1,675.48 | | | |
| TOPÓGRAFO 2 -- (EO C1) | 42.04 | | | 42.04 | | | | | 42.04 | | | 42.04 | | | 42.04 | | | | | | | | | |
| PERFILERO -- (EO C2) | 8.18 | | | | | | | | | | | | | | | | | | | | | | | |
| ALBAÑIL/CARPINTERO -- (EO D2) | -893.43 | | | 5.14 | | | | | 5.14 | | | 5.14 | | | 2,076.73 | | | | | | 4,069.78 | | | |
| AYUDANTE DE MAQUINARIA -- (EO D2) | 1,765.55 | | | 2,969.15 | | | | | 253.72 | | | 158.50 | | | 2,269.58 | | | | | | | | | |
| CADENEROS -- (EO D2) | 113.78 | | | 113.78 | | | | | 113.78 | | | 113.78 | | | 113.78 | | | | | | | | | |
| FIERRERO/PINTOR/PLOMERO -- (EO D2) | 7.74 | | | | | | | | | | | | | | | | | | | | | | | |
| PINTOR -- (EO D2) | 2.63 | | | 2.57 | | | | | 2.57 | | | 2.57 | | | 2.57 | | | | | | | | | 993.29 |
| PEON -- (EO E2) | 7,705.70 | | | 5.91 | | | | | 253.17 | | | 160.37 | | | 11,960.30 | | | | | | 9,109.40 | | | |
| OPERADOR 1 -- (OP C1) | 1,927.28 | | | 3,241.14 | | | | | 276.96 | | | 173.02 | | | 990.99 | | | | | | | | | |
| OPERADOR 2 -- (OP C2) | | | | 1,030.03 | | | | | 264.05 | | | 164.95 | | | 1,549.45 | | | | | | | | | |
| PARCIAL | 20,704.69 | | | 51,086.37 | | | | | 12,211.80 | | | 7,693.82 | | | 19,765.34 | | | | | | 16,344.54 | | | |
| ACUMULADO | 20,704.69 | | | 71,791.06 | | | | | 84,002.85 | | | 91,696.67 | | | 111,462.00 | | | | | | 127,806.54 | | | |

PLAZO TOTAL: 6 MESES
 PUYO, 07 DE MAYO DE 2022



CONSTRUCTORA EDDYMICH CIA. LTDA.
 OFERENTE

CONSTRUCTORA EDDYMICH CIA. LTDA.
 ASFALTADO CAMINO VECINAL ALLISHUNGO SAN PABLO DE ALISHUNGO(DESDE LA ABCISA 0+000 HASTA LA ABCISA 3+500), PARROQUIA TNTE. HUGO
 ORTIZ, CANTON PASTAZA, PROVINCIA DE PASTAZA PARROQUIA TNTE HUGO ORTIZ, CANTON PASTAZA

CRONOGRAMA DE MATERIALES

| DESCRIPCION | PERIODOS | | | | | | | | | | | | | | | | | | | | | | | |
|--|-----------|---|-------|---|-------|---|-------|---|-------|----|-------|----|-------|----|----|----|----|----|-----------|-----------|----|----|----|----------|
| | 1 MES | | 2 MES | | 3 MES | | 4 MES | | 5 MES | | 6 MES | | | | | | | | | | | | | |
| | 1 | 2 | 3 | 4 | 5 | 6 | 7 | 8 | 9 | 10 | 11 | 12 | 13 | 14 | 15 | 16 | 17 | 18 | 19 | 20 | 21 | 22 | 23 | 24 |
| ACEITE QUEMADO -- (GLN) | | | | | | | | | | | | | | | | | | | | | | | | |
| ADHESIVO CON LEYENDA - FOCO REFLECTIVO ALTO -- (M²) | 108.89 | | | | 19.32 | | | | 19.32 | | | | 19.32 | | | | | | | 19.32 | | | | 2,946.42 |
| AGREGADOS TRITURADOS -- (M3) | | | | | | | | | | | | | | | | | | | | 12,705.00 | | | | |
| AGUA -- (M3) | -0.16 | | | | | | | | | | | | | | | | | | 0.32 | | | | | 0.32 |
| ALAMBRE DE AMARRE GALVANIZADO -- (KG) | 12.12 | | | | | | | | | | | | | | | | | | | | | | | |
| ALAMBRE N°12 -- (KG) | 1,016.40 | | | | | | | | | | | | | | | | | | | | | | | |
| ALFAGÍA -- (U) | | | | | | | | | | | | | | | | | | | 0.01 | | | | | 1,322.50 |
| ANGULO 30 X 3MM -- (M) | | | | | | | | | | | | | | | | | | | | | | | | 616.00 |
| ARENA -- (M3) | | | | | | | | | | | | | | | | | | | 8,778.00 | | | | | |
| ASFALTO AP-3 -- (KG) | | | | | | | | | | | | | | | | | | | 59,078.25 | | | | | |
| ASFALTO DILUIDO RC-250 -- (KG) | | | | | | | | | | | | | | | | | | | 11,027.94 | | | | | |
| BASE GRANULAR -- (M3) | | | | | | | | | | | | | | | | | | | 29,730.54 | | | | | |
| BOTAS DE CAUCHO -- (PAR) | 40.80 | | | | 39.84 | | | | 39.84 | | | | 39.84 | | | | | | 39.84 | | | | | 39.84 |
| CAPACITACIÓN AMBIENTAL (INCLUYE MATERIALES Y TRANSPORTE) | 300.00 | | | | | | | | | | | | | | | | | | | | | | | |
| CASCOS DE SEGURIDAD -- (U) | 27.20 | | | | 26.56 | | | | 26.56 | | | | 26.56 | | | | | | 26.56 | | | | | 26.56 |
| CEMENTO PORTLAND -- (SACO) | -3,022.85 | | | | | | | | | | | | | | | | | | 7,254.84 | | | | | 7,254.84 |
| CHALECO REFLECTIVO -- (U) | 27.20 | | | | 26.56 | | | | 26.56 | | | | 26.56 | | | | | | 26.56 | | | | | 26.56 |
| CINTA DE POLIETILENO DEMARCATORIA (LEYENDA "PELIGRO"), 55 MI | 20.40 | | | | 19.92 | | | | 19.92 | | | | 19.92 | | | | | | 19.92 | | | | | 19.92 |
| CLAVOS -- (KG) | -115.97 | | | | | | | | | | | | | | | | | | 240.88 | | | | | 240.88 |
| CONO CON PROTECCION UV 71CM INCLY CINTA REFLECTIVA -- (U) | 31.45 | | | | 30.71 | | | | 30.71 | | | | 30.71 | | | | | | 30.71 | | | | | 30.71 |

| | 4.08 | 3.98 | 3.98 | 3.98 | 3.98 | 3.98 | 3.98 |
|---|-----------|-------|-----------|-------|-------|-----------|----------|
| CONTENEDOR DE 55 GALONES METÁLICO PARA DESECHOS PELIGRO | | | | | | | |
| DIESEL -- (LT) | | | | | | 4,375.60 | |
| DIESEL GENERADOR PLANTA -- (GL) | | | | | | 20,408.85 | |
| ELECTRODOS -- (KG) | 0.90 | 0.88 | 0.88 | 0.88 | 0.88 | 0.88 | 154.88 |
| ESTACAS DE MADERA -- (U) | 15.40 | 15.40 | 15.40 | 15.40 | 15.40 | 15.40 | |
| HIERRO ESTRUCTURAL -- (KG) | 4.79 | | | | | | |
| HORMIGÓN CICLOPEO 180 KG/CM2 -- (M3) | 71.28 | | | | | | 928.62 |
| KIT ANTIDERRAMES -- (U) | 44.20 | 43.16 | 43.16 | 43.16 | 43.16 | 43.16 | 43.16 |
| LAME TOOL GALV. (0.60 X 0.80) 1.1MM -- (U) | 1.50 | 1.46 | 1.46 | 1.46 | 1.46 | 1.46 | 1.46 |
| LAME TOOL GALV. (1.1 X 0.60) 1.1 MM -- (U) | 3.01 | 2.94 | 2.94 | 2.94 | 2.94 | 2.94 | 2.94 |
| LAME TOOL GALV. (2.44 X 1.22) 1.1MM -- (U) | | | | | | | 2,019.77 |
| MADERA, PUNTALES -- (ML) | 482.16 | | | | | | |
| MADERA, TABLA ENCOFRADO/ 20CM -- (U) | 1,102.08 | | | | | | |
| MADERA, LISTONES PARA MUROS 6*6 -- (ML) | 734.72 | | | | | | |
| MADERA, TABLA ENCOFRADA /20CM -- (U) | | | | | | | 2,833.92 |
| MALLA NO12(2*1*)TRIPLE TORSION -- (U) | 16,362.50 | | | | | | |
| MASCARILLA PARA GASES -- (U) | 7.48 | 7.30 | 7.30 | 7.30 | 7.30 | 7.30 | 7.30 |
| MASCARILLAS ATRAPAPOLVO -- (U) | 6.80 | 6.64 | 6.64 | 6.64 | 6.64 | 6.64 | 6.64 |
| MATERIAL DE RELLENO -- (M3) | 663.56 | | | | | | |
| MATERIAL SUBBASE CLASE 3 -- (M3) | | | 35,970.48 | | | | |
| PARES DE GUANTES -- (PAR) | 10.20 | 9.96 | 9.96 | 9.96 | 9.96 | 9.96 | 9.96 |
| PEGAMENTO EPOXICO PARA TACHAS (KIT DOS COMPONENTES) -- (C | | | | | | | 472.50 |
| PERFIL ESTRUCTURAL ACERO LAMINADO AL FRIO A36 -- (KG) | 0.61 | 0.60 | 0.60 | 0.60 | 0.60 | 0.60 | 0.60 |
| PERFILES Y CANALES DE ACERO -- (KG) | 79.80 | | | | | | |
| PERNOS INOXIDABLES -- (U) | 1.70 | 1.66 | 1.66 | 1.66 | 1.66 | 1.66 | 135.66 |
| PETREOS, PIEDRA BOLA SELECCIO. -- (M3) | 6,545.00 | | | | | | |
| PETREOS, RIPIO TRITURADO -- (M3) | -1,613.80 | | | | | 2,991.40 | 2,991.40 |
| PTFRFOS ARFNA NEGRA -- (M3) | -1,027.26 | | | | | 2,267.10 | 2,267.10 |

| | | | | | | | | |
|--|-----------|-----------|-----------|------------|------------|--|-----------|------------|
| PINGO -- (M) | | | | | | | 0.00 | 251.91 |
| PINTURA ANTICORROSIVA -- (GLN) | 3.52 | 0.46 | 0.46 | 0.46 | 0.46 | | 0.46 | 0.46 |
| PINTURA ESMALTE -- (LT) | 0.63 | 0.63 | 0.63 | 0.63 | 0.63 | | 0.63 | |
| PLANCHA DE TOL 1.22*2.44*1.1MM -- (U) | 27.32 | | | | | | | |
| SUELDA 60/11 -- (KG) | 0.36 | | | | | | | |
| TACHAS (CERAMICOS REFLECTIVOS) BIDIRECCIONALES Y UNIDIRECC | | | | | | | | 1,706.25 |
| TAPONES AUDITIVOS -- (U) | 10.20 | 9.96 | 9.96 | 9.96 | 9.96 | | 9.96 | 9.96 |
| TIÑER -- (GLN) | 0.07 | 0.06 | 0.06 | 0.06 | 0.06 | | 0.06 | 0.06 |
| TRANSPORTE MEZCLA ASFALTICA -- (M3*KM) | | | | | | | 20,790.00 | |
| TUB. ACERO CORRUGADO D=1200MM -- (ML) | 16,010.40 | | | | | | | |
| TUB. CUADRADO GALVANIZADO 1**1**1.5M -- (M) | | | | | | | | 221.36 |
| TUBO CUAD. GALVAN. 2**2**2MM -- (M) | 16.31 | 15.92 | 15.92 | 15.92 | 15.92 | | 15.92 | 1,768.64 |
| PARCIAL | 38,014.99 | 283.94 | 36,254.42 | 30,014.48 | 150,202.11 | | | 28,414.09 |
| ACUMULADO | 38,014.99 | 38,298.93 | 74,553.35 | 104,567.83 | 254,769.93 | | | 283,184.02 |

PLAZO TOTAL: 6 MESES
PUYO, 07 DE MAYO DE 2022



CONSTRUCTORA EDDYMICH CIA. LTDA.
OFERENTE

CONSTRUCTORA EDDYMICH CIA. LTDA.
 ASFALTADO CAMINO VECINAL ALLISHUNGO SAN PABLO DE ALISHUNGO(DESDE LA ABCSCISA 0+000 HASTA LA ABCSCISA 3+500), PARROQUIA
 TNTE. HUGO ORTIZ, CANTON PASTAZA, PROVINCIA DE PASTAZA PARROQUIA TNTE HUGO ORTIZ, CANTON PASTAZA

CRONOGRAMA DE PERSONAL TECNICO

| DESCRIPCION | PERIODOS | | | | | | | | | | | | | | | | | | | | | | | |
|--|----------|---|-------|---|-------|---|-------|---|-------|----|-------|----|----|----|----|----|----|----|----|----|----|----|----|----|
| | 1 MES | | 2 MES | | 3 MES | | 4 MES | | 5 MES | | 6 MES | | | | | | | | | | | | | |
| | 1 | 2 | 3 | 4 | 5 | 6 | 7 | 8 | 9 | 10 | 11 | 12 | 13 | 14 | 15 | 16 | 17 | 18 | 19 | 20 | 21 | 22 | 23 | 24 |
| SUPERINTEDEENTE DE OBRA | | | | | | | | | | | | | | | | | | | | | | | | |
| RESIDENTE DE OBRA | | | | | | | | | | | | | | | | | | | | | | | | |
| TECNICO AMBIENTAL | | | | | | | | | | | | | | | | | | | | | | | | |
| TECNICO EN SEGURIDAD Y SALUD OCUPACIONAL | | | | | | | | | | | | | | | | | | | | | | | | |
| TOPOGRAFO | | | | | | | | | | | | | | | | | | | | | | | | |

PLAZO TOTAL: 6 MESES
 PUYO, 07 DE MAYO DE 2022

Firmado electrónicamente por:
**ANGEL MISAEL
 LOPEZ CHAVEZ**

CONSTRUCTORA EDDYMICH CIA. LTDA.
OFERENTE

CUADRO DE INCIDENCIA DE COMPONENTES

| ITEM | DESCRIPCION | MONTO(USD) | COEFICIENTE DE INCIDENCIA(%) |
|--------------------------------|--------------|-------------------|------------------------------|
| 1 | MANO DE OBRA | 136.602,80 | 18,95 |
| 2 | EQUIPOS | 283.759,54 | 39,37 |
| 3 | MATERIALES | 300.397,87 | 41,68 |
| SUBTOTAL(COSTO DIRECTO) | | 720.760,21 | 100,00 |

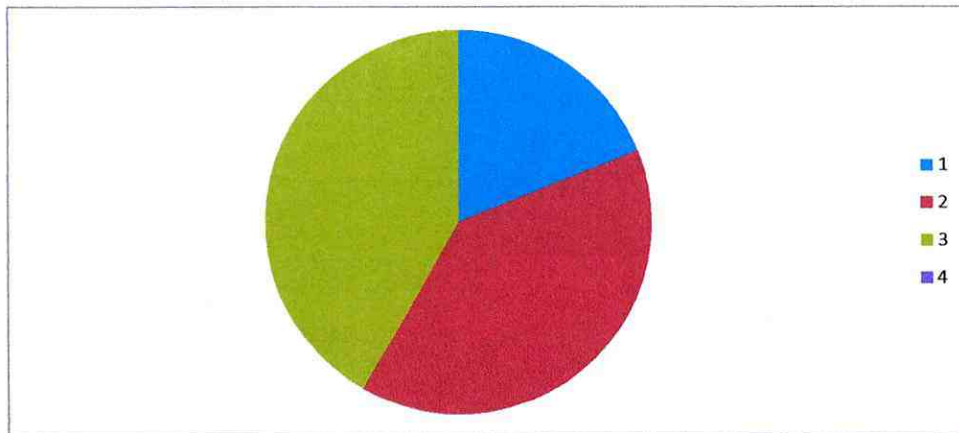

PLANILLA 03 DE AVANCE DE OBRA



**GOBIERNO AUTÓNOMO
DESCENTRALIZADO PROVINCIAL DE
PASTAZA**



PROYECTO: "ASFALTADO CAMINO VECINAL ALLISHUNGO SAN PABLO DE ALISHUNGO (DESDE LA ABSCISA 0+000 HASTA LA ABSCISA 3+500), PARROQUIA Tnte. HUGO ORTIZ, CANTÓN PASTAZA, PROVINCIA DE PASTAZA"

ANEXO:

**CRONOGRAMA VALORADO DE
TRABAJOS-REPROGRAMADO**

| 32 | 33 | 34 | 35 | 36 | 37 | | | | | | | | | | | | | |
|---|--|----|-------|--------|-----------|--------|--|--|--|--|--|--|--|--|--|--|--|--|
| MEDIDAS AMBIENTALES | | | | | | | | | | | | | | | | | | |
| 32 | CONTENEDORES METÁLICOS DE 55 GALONES | U | 2,00 | 15,83 | 31,86000 | | | | | | | | | | | | | |
| 33 | KIT ANTIDERRAMES | U | 2,00 | 143,00 | 286,00000 | | | | | | | | | | | | | |
| 34 | CAPACITACIÓN SOBRE PRESERVACIÓN DE RECURSOS NATURALES (DE 2 A 3 HORAS) | U | 1,00 | 110,00 | 110,00000 | | | | | | | | | | | | | |
| 35 | CAPACITACIÓN EN EL MANEJO DE DESECHOS PELIGROSOS (DE 2 A 3 HORAS) | U | 1,00 | 110,00 | 110,00000 | 110,00 | | | | | | | | | | | | |
| 36 | CAPACITACIÓN EN SEGURIDAD Y SALUD OCUPACIONAL (DE 2 A 3 HORAS) | U | 1,00 | 110,00 | 110,00000 | | | | | | | | | | | | | |
| 37 | EQUIPOS DE SEGURIDAD INDUSTRIAL PARA TRABAJADORES | U | 20,00 | 42,02 | 840,40000 | | | | | | | | | | | | | |
| INVERSION MENSUAL | | | | | | | | | | | | | | | | | | |
| AVANCE MENSUAL (%) | | | | | | | | | | | | | | | | | | |
| INVERSION ACUMULADA AL 100% (línea e=1p) | | | | | | | | | | | | | | | | | | |
| AVANCE ACUMULADO (%) | | | | | | | | | | | | | | | | | | |
| INVERSION ACUMULADA AL 80% (línea e=0.5p) | | | | | | | | | | | | | | | | | | |
| AVANCE ACUMULADO (%) | | | | | | | | | | | | | | | | | | |
| PLAZO TOTAL: 180 DIAS | | | | | | | | | | | | | | | | | | |
| PUYO, 01 DE DICIEMBRE DE 2022 | | | | | | | | | | | | | | | | | | |

Firmado electrónicamente por:
ANGEL MISAEL LOPEZ CHAVEZ



CONSTRUCTORA EDDYMICH CIA. LTDA.
CONTRATISTA

Firmado electrónicamente por:
OMAR HENRY GUAMAN ILER



Ing. Guaman Iler Omar Henry
FISCALIZADOR

Firmado electrónicamente por:
EDWIN GUSTAVO NAVAS MANJARREZ



Ing. Gustavo Navas
ADMINISTRADOR DE CONTRATO

| | | | | |
|--------------|--------|------------|------------|------------|
| 168,08 | 252,12 | 179.651,74 | 90.240,70 | 287.016,60 |
| 39.253,41 | 4,97 | 22,76 | 11,43 | 36,36 |
| 232.555,35 | 29,46 | 412.207,09 | 502.447,79 | 789.464,39 |
| 186.044,28 | 23,57 | 52,21 | 63,64 | 100,00 |
| 154.641,55 | 19,59 | 329.765,67 | 401.958,23 | 631.571,51 |
| 94.663,00000 | 11,99 | 41,77 | 50,92 | 80,00 |

| | | | | | | |
|---|-----------|-----------|-----------|------------|------------|------------|
| PINTURA ANTICORROSIVA -- (GLN) | | 2,75 | 3,05 | | | |
| PINTURA ESMALTE -- (LT) | 3,15 | | | | | |
| PLANCHA DE TOL 1.22*2.44*1.1MM -- (U) | | | 27,32 | | | |
| SUELDA 60/11 -- (KG) | | | 0,36 | | | 1.706,25 |
| TACHAS (CERAMICOS REFLECTIVOS) BIDIRECCIONALES Y UNIDIRECCIONALES) -- (U) | | | 12,00 | 18,00 | 18,00 | 12,00 |
| TAPONES AUDITIVOS -- (U) | | | | | | |
| TIÑER -- (GLN) | | 0,39 | | | | |
| TRANSPORTE MEZCLA ASFALTICA -- (M3*KM) | | | | 10.395,00 | | 10.395,00 |
| TUB. ACERO CORRUGADO D=1200MM -- (ML) | | | 800,52 | 3.202,08 | 5.603,64 | 6.404,16 |
| TUB. CUADRADO GALVANIZADO 1**1**1,5M -- (M) | | | | | | 221,36 |
| TUBO CUAD. GALVAN. 2**2**2MM -- (M) | 69,76 | 26,16 | | | | 1.752,72 |
| | 14.996,04 | 11.536,00 | 7.458,97 | 88.870,03 | 28.220,91 | 149.315,92 |
| PARCIAL | 14.996,04 | 26.532,04 | 33.991,01 | 122.861,04 | 151.081,95 | 300.397,87 |
| ACUMULADO | | | | | | |

PLAZO TOTAL: 180 DIAS
PUYO, 01 DE DICIEMBRE DE 2022



Firmado electrónicamente por:
ANGEL MISAELOPEZ CHAVEZ

CONSTRUCTORA EDDYMICH CIA. LTDA.
CONTRATISTA



Firmado electrónicamente por:
OMAR HENRY GUAMAN ILER

Ing. Guaman Iler Omar Henry
FISCALIZADOR



Firmado electrónicamente por:
EDWIN GUSTAVO NAVAS MANJARREZ

Ing. Gustavo Navas
ADMINISTRADOR DE CONTRATO

CONSTRUCTORA EDDYMICH CIA. LTDA. BO SAN PABLO DE ALISHUNGO(DESDE LA ABCISCA 3+500) HASTA LA ABCISCA 3+500), PARROQUIA ASFALTADO CAMINO VECINAL ALLISHUNGO, PROVINCIA DE PASTAZA PARROQUIA Tnte HUGO ORTIZ, CANTON PASTAZA Tnte. HUGO ORTIZ, CANTON PASTAZA, PROVINCIA DE PASTAZA PARROQUIA Tnte HUGO ORTIZ, CANTON PASTAZA

REPROGRAMACIÓN 02 - CRONOGRAMA MANO DE OBRA
CRONOGRAMA DE PERSONAL (MANO DE OBRA)

| DESCRIPCION | PERIODOS | | | | | | | | | | | | | | | | | | | | | | | |
|------------------------------------|-----------|---|---|-----------|----------|---|-------|-----------|----------|-------|----|-----------|-------|----|----|-------|----|-----------|----|----|----|----|----|------------|
| | 1 MES | | | 2 MES | | | 3 MES | | | 4 MES | | | 5 MES | | | 6 MES | | | | | | | | |
| | 1 | 2 | 3 | 4 | 5 | 6 | 7 | 8 | 9 | 10 | 11 | 12 | 13 | 14 | 15 | 16 | 17 | 18 | 19 | 20 | 21 | 22 | 23 | 24 |
| CHOFER -- (CH C1) | 17,153,52 | | | | 8,739,84 | | | | 5,478,92 | | | 11,075,52 | | | | | | 8,823,91 | | | | | | 10,908,09 |
| INSPECTOR DE OBRA -- (EO B3) | 0,76 | | | | | | | | | | | 0,96 | | | | | | 0,86 | | | | | | 1,72 |
| MAESTRO MAYOR -- (EO C1) | 141,45 | | | 1,033,19 | | | | 54,82 | | | | 193,99 | | | | | | 1,597,27 | | | | | | 9,876,90 |
| TOPÓGRAFO 2 -- (EO C1) | 210,21 | | | | | | | | | | | | | | | | | | | | | | | |
| PERFILERO -- (EO C2) | | | | | | | | 8,18 | | | | | | | | | | | | | | | | |
| ALBAÑIL/CARPINTERO -- (EO D2) | 15,48 | | | 15,48 | | | | | | | | | | | | | | 1,833,20 | | | | | | 5,475,91 |
| AYUDANTE DE MAQUINARIA -- (EO D2) | 1,877,65 | | | 761,50 | | | | 492,51 | | | | 1,476,85 | | | | | | 649,58 | | | | | | 2,158,41 |
| CADENEROS -- (EO D2) | 568,89 | | | | | | | | | | | | | | | | | | | | | | | |
| FIERRERO/PINTOR/PLOMERO -- (EO D2) | | | | | | | | 7,74 | | | | | | | | | | | | | | | | 990,72 |
| PINTOR -- (EO D2) | 15,48 | | | | | | | | | | | | | | | | | 3,427,56 | | | | | | 23,578,57 |
| PEON -- (EO E2) | 192,48 | | | 1,034,43 | | | | 218,28 | | | | | | | | | | 6,894,09 | | | | | | |
| OPERADOR 1 -- (OP C1) | 2,049,64 | | | 831,25 | | | | 537,63 | | | | 868,89 | | | | | | 709,09 | | | | | | 1,612,89 |
| OPERADOR 2 -- (OP C2) | 507,57 | | | 262,70 | | | | 161,99 | | | | 921,90 | | | | | | 132,70 | | | | | | 1,021,61 |
| PARCIAL | 22.733,12 | | | 12.678,38 | | | | 6.960,09 | | | | 17.965,67 | | | | | | 20.640,72 | | | | | | 55.624,82 |
| ACUMULADO | 22.733,12 | | | 35.411,50 | | | | 42.371,60 | | | | 60.337,27 | | | | | | 80.977,98 | | | | | | 136.602,80 |

PLAZO TOTAL: 180 DIAS
PUYO, 01 DE DICIEMBRE DE 2022



Firmado electrónicamente por:
**ANGEL MISAEL
LOPEZ CHAVEZ**



Firmado electrónicamente por:
**OMAR HENRY
GUAMAN ILER**



Firmado electrónicamente por:
**EDWIN GUSTAVO
NAVAS MANJARREZ**

CONSTRUCTORA EDDYMICH CIA. LTDA.
CONTRATISTA

Ing. Guaman Iler Omar Henry
FISCALIZADOR

Ing. Gustavo Navas
ADMINISTRADOR DE CONTRATO

CONSTRUCTORA EDDYMICH CIA. LTDA.
 ASFALTADO CAMINO VECINAL HUNGO SAN PABLO DE ALISHUNGO(DESDE LA ABCISA 0+000 HASTA LA ABCISA 3+500), PARROQUIA
 TANTE. HUGO ORTIZ, CANTON PASTAZA, PROVINCIA DE PASTAZA PARROQUIA TANTE HUGO ORTIZ, CANTON PASTAZA

REPROGRAMACION 02 - CRONOGRAMA DE EQUIPOS
 CRONOGRAMA DE EQUIPO

| DESCRIPCION | PERIODOS | | | | | | | | | | | | | | | | | | | | | | | |
|------------------------------|----------|---|---|-----------|---|--------|------------|---|------------|-------|----|----|------------|----|----|-------|----|----|------------|----|----|----|----|------------|
| | 1 MES | | | 2 MES | | | 3 MES | | | 4 MES | | | 5 MES | | | 6 MES | | | | | | | | |
| | 1 | 2 | 3 | 4 | 5 | 6 | 7 | 8 | 9 | 10 | 11 | 12 | 13 | 14 | 15 | 16 | 17 | 18 | 19 | 20 | 21 | 22 | 23 | 24 |
| BODCAT | | | | | | 434,33 | | | 418,97 | | | | 213,33 | | | | | | 1.279,95 | | | | | 1.919,93 |
| CAMION CISTERNA | | | | 507,57 | | | 302,40 | | 222,99 | | | | 467,86 | | | | | | 145,22 | | | | | 451,76 |
| CAMIONETA 1 TON | | | | 3,00 | | | | | | | | | | | | | | | | | | | | |
| CARGADORA FRONTAL | | | | | | | | | | | | | 2.310,00 | | | | | | | | | | | 2.310,00 |
| CONCRETERA 1 SACO | | | | | | | | | | | | | | | | | | | 611,07 | | | | | 1.232,29 |
| DISTRIBUIDOR DE ASFALTO | | | | | | | | | | | | | 889,35 | | | | | | | | | | | 889,35 |
| EQUIPO TOPOGRAFICO | | | | 392,00 | | | | | | | | | | | | | | | | | | | | |
| ESCOBA MECANICA | | | | | | | | | | | | | 404,25 | | | | | | | | | | | 404,25 |
| EXCAVADORA SOBRE ORUGAS | | | | 7.648,69 | | | 1.891,67 | | 1.214,97 | | | | 897,84 | | | | | | 1.693,89 | | | | | 2.565,84 |
| MOTONIVELADORA | | | | 3.722,99 | | | 1.926,86 | | 1.188,22 | | | | 1.079,55 | | | | | | 973,35 | | | | | 1.810,92 |
| MOTOSIERRA 7 HP | | | | 4,50 | | | | | 27,00 | | | | 15,75 | | | | | | 47,25 | | | | | 63,00 |
| PLT. DE ASFALTO COMPLETA | | | | | | | | | | | | | 9.240,00 | | | | | | | | | | | 9.240,00 |
| RODILLO VIBRATORIO LISO | | | | 3.102,50 | | | 1.605,72 | | 990,19 | | | | 2.343,38 | | | | | | 811,13 | | | | | 2.952,85 |
| RODILLO VIBRATORIO NEUMATICO | | | | | | | | | | | | | 1.443,75 | | | | | | | | | | | 1.443,75 |
| SOLDADORA ELECTRICA | | | | 12,00 | | | 12,00 | | 1,50 | | | | | | | | | | | | | | | 768,00 |
| TERMINADORA DE ASFALTO | | | | | | | | | | | | | 3.753,75 | | | | | | | | | | | 3.753,75 |
| TRACTOR DE CARRIL | | | | 3.948,85 | | | 1.964,35 | | 1.138,32 | | | | 503,68 | | | | | | 1.007,36 | | | | | 1.511,04 |
| VIBRADOR | | | | | | | | | | | | | | | | | | | 75,77 | | | | | 429,34 |
| VOLQUETE | | | | 51.453,00 | | | 26.180,19 | | 16.383,72 | | | | 32.829,89 | | | | | | 26.568,11 | | | | | 32.337,13 |
| HERRAMIENTA MENOR | | | | 188,64 | | | 132,89 | | 37,93 | | | | 301,88 | | | | | | 557,20 | | | | | 2.153,87 |
| PARCIAL | | | | 70.983,76 | | | 34.450,41 | | 21.623,79 | | | | 56.694,25 | | | | | | 33.770,28 | | | | | 66.237,05 |
| ACUMULADO | | | | 70.983,76 | | | 105.434,16 | | 127.057,96 | | | | 183.752,21 | | | | | | 217.522,49 | | | | | 283.759,54 |

PLAZO TOTAL: 180 DIAS
 PUYO, 01 DE DICIEMBRE DE 2022

Firmado electrónicamente por:
ANGEL MISAEL LOPEZ CHAVEZ

Firmado electrónicamente por:
OMAR HENRY GUAMAN ILLER

Firmado electrónicamente por:
EDWIN GUSTAVO NAVAS MANJARREZ

CONSTRUCTORA EDDYMICH CIA. LTDA.
CONTRATISTA

Ing. Guaman Iler Omar Henry
FISCALIZADOR

Ing. Gustavo Navas
ADMINISTRADOR DE CONTRATO

GOBIERNO AUTONOMO DESCENTRALIZADO PROVINCIAL DE PASTAZA

PROYECTO: "ASFALTADO CAMINO VECINAL ALLISHUNGO SAN PABLO DE ALISHUNGO(DESDE LA ABCISA 0+000 HASTA LA ABCISA 3+500), PARROQUIA TÑTE. HUGO ORTIZ, CANTON PASTAZA, PROVINCIA DE PASTAZA"
UBICACION: PARROQUIA TÑTE HUGO ORTIZ, CANTON PASTAZA

GRAFICO DE PORCENTAJES DE INCIDENCIA DE COMPONENTES

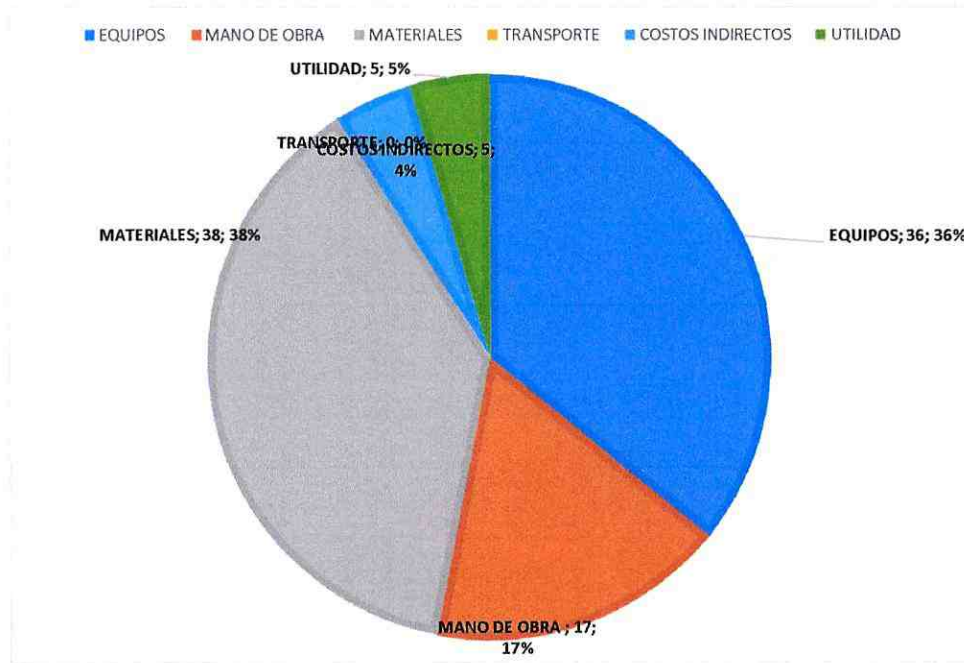

PUYO, 1 DE DICIEMBRE DE 2022
PLAZO: 180 DIAS



Firmado electrónicamente por:
**ANGEL MISAEAL
LOPEZ CHAVEZ**

CONSTRUCTORA EDDYMICH CIA. LTDA.
CONTRATISTA



Firmado electrónicamente por:
**OMAR HENRY
GUAMAN ILER**

Ing. Guaman Iler Omar Henry
FISCALIZADOR



Firmado electrónicamente por:
**EDWIN GUSTAVO
NAVAS MANJARREZ**

Ing. Gustavo Navas
ADMINISTRADOR DE CONTRATO

GOBIERNO AUTONOMO DESCENTRALIZADO PROVINCIAL DE PASTAZA

PROYECTO: "ASFALTADO CAMINO VECINAL ALLISHUNGO SAN PABLO DE ALISHUNGO(DESDE LA ABCISA 0+000 HASTA LA ABCISA 3+500), PARROQUIA Tnte. HUGO ORTIZ, CANTON PASTAZA, PROVINCIA DE PASTAZA "
UBICACION: PARROQUIA Tnte HUGO ORTIZ, CANTON PASTAZA

CUADRO DE INCIDENCIA DE COMPONENTES

| <u>COMPONENTE</u> | <u>COSTO</u> | <u>PORCENTAJE</u> |
|-------------------|--------------|-------------------|
| EQUIPOS | 283.759,54 | 36 |
| MANO DE OBRA | 136.602,80 | 17 |
| MATERIALES | 300.397,87 | 38 |
| TRANSPORTE | 0,00 | 0 |
| COSTOS INDIRECTOS | 35.874,62 | 5 |
| UTILIDAD | 35.874,62 | 5 |
| TOTAL : | 789.464,39 | 100 |

ESTOS PRECIOS NO INCLUYEN IVA

PUYO, 1 DE DICIEMBRE DE 2022
PLAZO: 180 DIAS



Firmado electrónicamente por:
**ANGEL MISAEL
LOPEZ CHAVEZ**

CONSTRUCTORA EDDYMICH CIA. LTDA.
CONTRATISTA



Firmado electrónicamente por:
**OMAR HENRY
GUAMAN ILER**

Ing. Guaman Iler Omar Henry
FISCALIZADOR



Firmado electrónicamente por:
**EDWIN GUSTAVO
NAVAS MANJAREZ**

Ing. Gustavo Navas
ADMINISTRADOR DE CONTRATO

PLANILLA 03 DE AVANCE DE OBRA



**GOBIERNO AUTÓNOMO
DESCENTRALIZADO PROVINCIAL DE
PASTAZA**



PROYECTO: "ASFALTADO CAMINO VECINAL ALLISHUNGO SAN PABLO DE ALISHUNGO (DESDE LA ABSCISA 0+000 HASTA LA ABSCISA 3+500), PARROQUIA Tnte. HUGO ORTIZ, CANTÓN PASTAZA, PROVINCIA DE PASTAZA"

ANEXO:

LIBRO DE OBRA (COPIAS)

LIBRO DE OBRA

| | | |
|------------------|--|--------------|
| PROYECTO: | "ASFALTADO CAMINO VECINAL ALLISHUNGO SAN PABLO DE ALISHUNGO (DESDE LA ABSCISA 0+000 HASTA LA ABSCISA 3+500), PARROQUIA TNT. HUGO ORTIZ, CANTÓN PASTAZA, PROVINCIA DE PASTAZA" | N° 62 |
|------------------|--|--------------|

| | | |
|---------------------|----------------------------------|---------------------------------------|
| CONTRATISTA: | CONSTRUCTORA EDDYMICH CIA. LTDA. | CONTRATO: COTO-GADPPz-005-2022 |
|---------------------|----------------------------------|---------------------------------------|

| | |
|----------------------|-----------------------------|
| FISCALIZADOR: | ING. OMAR HENRY GUAMÁN ILER |
|----------------------|-----------------------------|

| | |
|-----------------------|------------------------------|
| ADMINISTRADOR: | ING. GUSTAVO NAVAS MANJARREZ |
|-----------------------|------------------------------|

| | |
|---------------|-----------|
| FECHA: | 1/11/2022 |
|---------------|-----------|

TRABAJOS REALIZADOS:

- * Excavación sin clasificas (Tov. de Tierra) desde la Absc. 2+000 - 2+040.
- * Transporte de material de desalote.
- * Material petaca de mejoramiento (filada, cargada y regada) desde Absc. 2+000 - 2+040
- * Transporte de material petaca de mejoramiento

| PERSONAL: | EQUIPOS: |
|----------------------------|-------------------------------|
| SUPERINTENDENTE DE OBRA: 1 | OTRO: |
| RESIDENTE DE OBRA: 1 | EXCAVADORA ORUGAS: 3 |
| TÉCNICO AMBIENTAL: 1 | OTRO: |
| TÉCNICO SSO: 1 | MOTONIVELADORA: |
| TOPÓGRAFO: 1 | OTRO: |
| MAESTRO MAYOR: | CAMIÓN CISTERNA: |
| ALBAÑIL: | OTRO: |
| PEÓN: 2 | VOLQUETA 10 M3: 5 |
| SOLDADOR: | OTRO: |
| CADENERO: | DISTRIBUIDOR DE ASFALTO: |
| CHOFER CHC1: 5 | OTRO: |
| AYUDANTE MAQ.: | PLANTA DE ASFALTO: |
| OPERADOR 1 OPC1: 3 | OTRO: |
| OPERADOR 2 OPC2: | TERMINADORA DE ASFALTO: |
| FIERRERO: | OTRO: |
| PINTOR: | ESCOBA MECÁNICA: |
| AYUDANTE: 1 | OTRO: |
| | RODILLO VIBRATORIO LISO: |
| | OTRO: |
| | RODILLO VIBRATORIO NEUMÁTICO: |
| | CONCRETERA 1 SACO: |
| | OTRO: |
| | APARATOS DE TOPOGRAFÍA: 1 |
| | OTRO: |
| | CAMIONETA 1 TON.: |
| | OTRO: |
| | SOLDADORA ELÉCTRICA: |
| | OTRO: |
| | VIBRADOR: |
| | OTRO: |
| | MOTOSIERRA: |
| | OTRO: |
| | HERRAMIENTA MENOR: 1 |
| | OTRO: |

INSTRUCCIONES DE FISCALIZACIÓN:

se debe realizar movimiento de tierras y Excavación sin clasificas que sirve para el uso de material contenido en el fin de cumplir el objeto contractual y realizar el los diseños en las subzonas autorizadas.

[Firma]
F. CONFORME

AUTORIZACIONES:

Se autoriza realizar movimientos de movimientos de tierras "Excavación sin clasificas" y se autoriza el diseño de retenciones y las subzonas autorizadas.

[Firma]
F. CONFORME

OBSERVACIONES:

Se da el informe de una Orden de Cambio N: 2 con los incrementos realizados a partir de este periodo del nuevo incremento R3 Excavación Sin clasificas (Tov. de tierras) y R15 Transporte material de desalote.

| | | | |
|----------------|---------------|---------------|------------------|
| CLIMA: | MAÑANA | TARDE: | DURACIÓN: |
| SOLEADO: | X | | |
| DESPEJADO: | | | |
| NUBLADO: | | | |
| LLUVIA DÉBIL: | | X | |
| LLUVIA FUERTE: | | | |

| | | |
|---|--|------------|
| CONSTRUCTORA EDDYMICH CIA. LTDA. CONTRATISTA | Omar Henry Guaman Iler FISCALIZADOR | SUPERVISOR |
|---|--|------------|

LIBRO DE OBRA

| | | |
|------------------|---|-------|
| PROYECTO: | "ASFALTADO CAMINO VECINAL ALLISHUNGO SAN PABLO DE ALISHUNGO (DESDE LA ABCISA 0+000 HASTA LA ABCISA 3+500), PARROQUIA TNT. HUGO ORTIZ, CANTÓN PASTAZA, PROVINCIA DE PASTAZA" | N° 63 |
|------------------|---|-------|

| | | |
|-----------------------|----------------------------------|---------------------------------------|
| CONTRATISTA: | CONSTRUCTORA EDDYMICH CIA. LTDA. | CONTRATO: COTO-GADPPz-005-2022 |
| FISCALIZADOR: | ING. OMAR HENRY GUAMÁN ILER | |
| ADMINISTRADOR: | ING. GUSTAVO NAVAS MANJARREZ | FECHA: 2/11/2022 |

TRABAJOS REALIZADOS:

- * Excavación sin clasificar (Mov. de Tierra) desde la Absc. 2+040 - 2+080.
- * Transporte de material de desecho.
- * Material pétreo de mejoramiento (Minador, Cocoyada y Regadera) desde Absc. 2+040-2+080.
- * Transporte de material pétreo de mejoramiento.

| PERSONAL: | EQUIPOS: |
|----------------------------|-------------------------------|
| SUPERINTENDENTE DE OBRA: 1 | OTRO: |
| RESIDENTE DE OBRA: 1 | OTRO: |
| TÉCNICO AMBIENTAL: 1 | OTRO: |
| TÉCNICO SSO: 1 | OTRO: |
| TOPÓGRAFO: 1 | OTRO: |
| MAESTRO MAYOR: | OTRO: |
| ALBAÑIL: | OTRO: |
| PEÓN: 2 | OTRO: |
| SOLDADOR: | OTRO: |
| CADENERO: | OTRO: |
| CHOFER CHC1: 5 | OTRO: |
| AYUDANTE MAQ.: | OTRO: |
| OPERADOR 1 OPC1: 3 | OTRO: |
| OPERADOR 2 OPC2: | OTRO: |
| FIERRERO: | OTRO: |
| PINTOR: | OTRO: |
| AYUDANTE: 1 | OTRO: |
| | EXCAVADORA ORUGAS: 3 |
| | MOTONIVELADORA: |
| | CAMIÓN CISTERNA: |
| | VOLQUETA 10 M3: 5 |
| | DISTRIBUIDOR DE ASFALTO: |
| | PLANTA DE ASFALTO: |
| | TERMINADORA DE ASFALTO: |
| | ESCOBA MECÁNICA: |
| | RODILLO VIBRATORIO LISO: |
| | RODILLO VIBRATORIO NEUMÁTICO: |
| | CONCRETERA 1 SACO: |
| | APARATOS DE TOPOGRAFÍA: 1 |
| | CAMIONETA 1 TON.: |
| | SOLDADORA ELÉCTRICA: |
| | VIBRADOR: |
| | MOTOSIERRA: |
| | HERRAMIENTA MENOR: 1 |
| | OTROS: |

INSTRUCCIONES DE FISCALIZACIÓN:

F. CONFORME

AUTORIZACIONES:

F. CONFORME

OBSERVACIONES:

| CLIMA: | MAÑANA | TARDE: | DURACIÓN: |
|----------------|--------|--------|-----------|
| SOLEADO: | | | |
| DESPEJADO: | | | |
| NUBLADO: | X | | |
| LLUVIA DÉBIL: | | X | |
| LLUVIA FUERTE: | | | |

| | | |
|--|---|------------|
|  CONSTRUCTORA EDDYMICH CIA. LTDA. CONTRATISTA |  Omar Henry Guaman Iler FISCALIZADOR | SUPERVISOR |
|--|---|------------|

LIBRO DE OBRA

PROYECTO:

"ASFALTADO CAMINO VECINAL ALLISHUNGO SAN PABLO DE ALISHUNGO
(DESDE LA ABSCISA 0+000 HASTA LA ABSCISA 3+500),
PARROQUIA TNT. HUGO ORTIZ, CANTÓN PASTAZA, PROVINCIA DE PASTAZA"

N° 64

CONTRATISTA: CONSTRUCTORA EDDYMICH CIA. LTDA. CONTRATO: COTO-GADPPz-005-2022
 FISCALIZADOR: ING. OMAR HENRY GUAMÁN ILER
 ADMINISTRADOR: ING. GUSTAVO NAVAS MANJARREZ FECHA: 3/11/2022

TRABAJOS REALIZADOS:

- * Excavación sin clasificar (Terc. de Tierra) desde la Absc. 2+080 - 2+100.
- * Transporte de material de desahogo.
- * Material petreo de mejoramiento (Humedad, compactación y segregación) desde absc. 2+000 - 2+100.
- * Transporte de material petreo de mejoramiento.

PERSONAL:

| | | | |
|--------------------------|---|-------|--|
| SUPERINTENDENTE DE OBRA: | 1 | OTRO: | |
| RESIDENTE DE OBRA: | 1 | OTRO: | |
| TÉCNICO AMBIENTAL: | 1 | OTRO: | |
| TÉCNICO SSO: | 1 | OTRO: | |
| TOPOGRAFO: | 1 | OTRO: | |
| MAESTRO MAYOR: | | OTRO: | |
| ALBAÑIL: | | OTRO: | |
| PEÓN: | 2 | OTRO: | |
| SOLDADOR: | | OTRO: | |
| CADENERO: | | OTRO: | |
| CHOFER CHC1: | 5 | OTRO: | |
| AYUDANTE MAQ.: | | OTRO: | |
| OPERADOR 1 OPC1: | 3 | OTRO: | |
| OPERADOR 2 OPC2: | | OTRO: | |
| FIERRERO: | | OTRO: | |
| PINTOR: | | OTRO: | |
| AYUDANTE: | 1 | OTRO: | |

EQUIPOS:

| | |
|-------------------------------|---|
| EXCAVADORA ORUGAS: | 3 |
| MOTONIVELADORA: | |
| CAMIÓN CISTERNA: | |
| VOLQUETA 10 M3: | 5 |
| DISTRIBUIDOR DE ASFALTO: | |
| PLANTA DE ASFALTO: | |
| TERMINADORA DE ASFALTO: | |
| ESCOBA MECÁNICA: | |
| RODILLO VIBRATORIO LISO: | |
| RODILLO VIBRATORIO NEUMÁTICO: | |
| CONCRETERA 1 SACO: | |
| APARATOS DE TOPOGRAFÍA: | 1 |
| CAMIONETA 1 TON.: | |
| SOLDADORA ELÉCTRICA: | |
| VIBRADOR: | |
| MOTOSIERRA: | |
| HERRAMIENTA MENOR: | 1 |
| OTROS: | |

INSTRUCCIONES DE FISCALIZACIÓN:

_____ F. CONFORME

AUTORIZACIONES:

_____ F. CONFORME

OBSERVACIONES:

| | | | |
|----------------|--------|--------|-----------|
| CLIMA: | MAÑANA | TARDE: | DURACIÓN: |
| SOLEADO: | X | | |
| DESPEJADO: | | | |
| NUBLADO: | | | |
| LLUVIA DÉBIL: | | | |
| LLUVIA FUERTE: | | | |

[Firma]
CONSTRUCTORA EDDYMICH CIA. LTDA.
CONTRATISTA

[Firma]
Omar Henry Guamán Iler
FISCALIZADOR

SUPERVISOR

LIBRO DE OBRA

| | | |
|------------------|---|-------|
| PROYECTO: | "ASFALTADO CAMINO VECINAL ALLISHUNGO SAN PABLO DE ALISHUNGO (DESDE LA ABCSCISA 0+000 HASTA LA ABCSCISA 3+500), PARROQUIA TNT. HUGO ORTIZ, CANTÓN PASTAZA, PROVINCIA DE PASTAZA" | N° 65 |
|------------------|---|-------|

| | | |
|-----------------------|----------------------------------|---------------------------------------|
| CONTRATISTA: | CONSTRUCTORA EDDYMICH CIA. LTDA. | CONTRATO: COTO-GADPPz-005-2022 |
| FISCALIZADOR: | ING. OMAR HENRY GUAMÁN ILER | |
| ADMINISTRADOR: | ING. GUSTAVO NAVAS MANJARREZ | FECHA: 4/11/2022 |

TRABAJOS REALIZADOS:

* Excavación sin clasificar (10v. de tierra) desde la Absc. 2+100 - 2+120.

* Transporte de material de desahije.

* Material petreo de mejoramiento (Cimada, cargada y regada) desde Absc. 2+100 - 2+120.

* Transporte a material petreo de mejoramiento.

| PERSONAL: | | EQUIPOS: | |
|--------------------------|---|----------|--|
| SUPERINTENDENTE DE OBRA: | 1 | OTRO: | |
| RESIDENTE DE OBRA: | 1 | OTRO: | |
| TÉCNICO AMBIENTAL: | 1 | OTRO: | |
| TÉCNICO SSO: | 1 | OTRO: | |
| TOPOGRAFO: | 1 | OTRO: | |
| MAESTRO MAYOR: | | OTRO: | |
| ALBAÑIL: | | OTRO: | |
| PEÓN: | 2 | OTRO: | |
| SOLDADOR: | | OTRO: | |
| CADENERO: | | OTRO: | |
| CHOFER CHC1: | 5 | OTRO: | |
| AYUDANTE MAQ.: | | OTRO: | |
| OPERADOR 1 OPC1: | 3 | OTRO: | |
| OPERADOR 2 OPC2: | | OTRO: | |
| FIERRERO: | | OTRO: | |
| PINTOR: | | OTRO: | |
| AYUDANTE: | 1 | OTRO: | |
| | | OTRO: | |

INSTRUCCIONES DE FISCALIZACIÓN:

F. CONFORME

AUTORIZACIONES:

F. CONFORME

OBSERVACIONES:

| | | | |
|----------------|---------------|---------------|------------------|
| CLIMA: | MAÑANA | TARDE: | DURACIÓN: |
| SOLEADO: | | | |
| DESPEJADO: | | | |
| NUBLADO: | x | | |
| LLUVIA DÉBIL: | | x | |
| LLUVIA FUERTE: | | | |

| | | |
|---|---|------------|
|  Y. G. Lopez CONSTRUCTORA EDDYMICH CIA. LTDA. CONTRATISTA |  Omar Henry Guamán Iler FISCALIZADOR | SUPERVISOR |
|---|---|------------|

LIBRO DE OBRA

PROYECTO: "ASFALTADO CAMINO VECINAL ALLISHUNGO SAN PABLO DE ALISHUNGO (DESDE LA ABSCISA 0+000 HASTA LA ABSCISA 3+500), PARROQUIA TNT. HUGO ORTIZ, CANTÓN PASTAZA, PROVINCIA DE PASTAZA" N° 66

CONTRATISTA: CONSTRUCTORA EDDYMICH CIA. LTDA. **CONTRATO:** COTO-GADPPz-005-2022

FISCALIZADOR: ING. OMAR HENRY GUAMÁN ILER

ADMINISTRADOR: ING. GUSTAVO NAVAS MANJARREZ **FECHA:** 5/11/2022

TRABAJOS REALIZADOS:

- * Excavación sin clasificar (tierra y tierra) desde la Absc. 2+120 - 2+140.
- * Transporte de material de descalzo.
- * Material puzo de mejoramiento (finca, cargado y repeta) desde Absc. 2+120 - 2+140.
- * Transporte de material puzo de mejoramiento.

| PERSONAL: | | EQUIPOS: | |
|--------------------------|---|----------|-------------------------------|
| SUPERINTENDENTE DE OBRA: | 1 | OTRO: | |
| RESIDENTE DE OBRA: | 1 | OTRO: | EXCAVADORA ORUGAS: 3 |
| TÉCNICO AMBIENTAL: | 1 | OTRO: | MOTONIVELADORA: |
| TÉCNICO SSO: | 1 | OTRO: | CAMIÓN CISTERNA: |
| TOPOGRAFO: | 1 | OTRO: | VOLQUETA 10 M3: 5 |
| MAESTRO MAYOR: | | OTRO: | DISTRIBUIDOR DE ASFALTO: |
| ALBAÑIL: | | OTRO: | PLANTA DE ASFALTO: |
| PEÓN: | 2 | OTRO: | TERMINADORA DE ASFALTO: |
| SOLDADOR: | | OTRO: | ESCOBA MECÁNICA: |
| CADENERO: | | OTRO: | RODILLO VIBRATORIO LISO: |
| CHOFER CHC1: | 5 | OTRO: | RODILLO VIBRATORIO NEUMÁTICO: |
| AYUDANTE MAQ.: | | OTRO: | CONCRETERA 1 SACO: |
| OPERADOR 1 OPC1: | 3 | OTRO: | APARATOS DE TOPOGRAFÍA: 1 |
| OPERADOR 2 OPC2: | | OTRO: | CAMIONETA 1 TON.: |
| FIERRERO: | | OTRO: | SOLDADORA ELÉCTRICA: |
| PINTOR: | | OTRO: | VIBRADOR: |
| AYUDANTE: | 1 | OTRO: | MOTOSIERRA: |
| | | OTRO: | HERRAMIENTA MENOR: 1 |
| | | | OTROS: |

INSTRUCCIONES DE FISCALIZACIÓN:

AUTORIZACIONES: F. CONFORME

OBSERVACIONES: F. CONFORME

CLIMA:

| | | | |
|----------------|--------|--------|------------------|
| SOLEADO: | MAÑANA | TARDE: | |
| DESPEJADO: | x | x | DURACIÓN: |
| NUBLADO: | | | |
| LLUVIA DÉBIL: | | | |
| LLUVIA FUERTE: | | | |

| | | |
|---|--|------------|
| CONSTRUCTORA EDDYMICH CIA. LTDA. CONTRATISTA | Omar Henry Guaman Iler FISCALIZADOR | SUPERVISOR |
|---|--|------------|

LIBRO DE OBRA

PROYECTO:

"ASFALTADO CAMINO VECINAL ALLISHUNGO SAN PABLO DE ALISHUNGO
(DESDE LA ABCSCISA 0+000 HASTA LA ABCSCISA 3+500),
PARROQUIA TNT. HUGO ORTIZ, CANTÓN PASTAZA, PROVINCIA DE PASTAZA"

N° 67

CONTRATISTA: CONSTRUCTORA EDDYMICH CIA. LTDA.

CONTRATO: COTO-GADPPz-005-2022

FISCALIZADOR: ING. OMAR HENRY GUAMÁN ILER

ADMINISTRADOR: ING. GUSTAVO NAVAS MANJARREZ

FECHA: 6/11/2022

TRABAJOS REALIZADOS:

Mantenimiento de equipos y maquinaria.
Revisión de avance del proyecto.
Limpieza del área de bodega.

PERSONAL:

| | | | |
|--------------------------|---|-------|--|
| SUPERINTENDENTE DE OBRA: | 1 | OTRO: | |
| RESIDENTE DE OBRA: | 1 | OTRO: | |
| TÉCNICO AMBIENTAL: | 1 | OTRO: | |
| TÉCNICO SSO: | 1 | OTRO: | |
| TOPÓGRAFO: | 1 | OTRO: | |
| MAESTRO MAYOR: | | OTRO: | |
| ALBAÑIL: | | OTRO: | |
| PEÓN: | 2 | OTRO: | |
| SOLDADOR: | 1 | OTRO: | |
| CADENERO: | | OTRO: | |
| CHOFER CHC1: | 5 | OTRO: | |
| AYUDANTE MAQ.: | | OTRO: | |
| OPERADOR 1 OPC1: | 3 | OTRO: | |
| OPERADOR 2 OPC2: | | OTRO: | |
| FIERRERO: | | OTRO: | |
| PINTOR: | | OTRO: | |
| AYUDANTE: | 1 | OTRO: | |

EQUIPOS:

| | |
|-------------------------------|---|
| EXCAVADORA ORUGAS: | 3 |
| MOTONIVELADORA: | |
| CAMIÓN CISTERNA: | |
| VOLQUETA 10 M3 | 5 |
| DISTRIBUIDOR DE ASFALTO: | |
| PLANTA DE ASFALTO: | |
| TERMINADORA DE ASFALTO: | |
| ESCOBA MECÁNICA: | |
| RODILLO VIBRATORIO LISO: | |
| RODILLO VIBRATORIO NEUMÁTICO: | |
| CONCRETERA 1 SACO: | |
| APARATOS DE TOPOGRAFÍA: | 1 |
| CAMIONETA 1 TON.: | |
| SOLDADORA ELÉCTRICA: | 1 |
| VIBRADOR: | |
| MOTOSIERRA: | |
| HERRAMIENTA MENOR: | 1 |
| OTROS: | |

INSTRUCCIONES DE FISCALIZACIÓN:

F. CONFORME

AUTORIZACIONES:

F. CONFORME

OBSERVACIONES:

CLIMA:

MAÑANA

TARDE:

DURACIÓN:

SOLEADO:

X

DESPEJADO:

X

NUBLADO:

LLUVIA DÉBIL:

LLUVIA FUERTE:

CONSTRUCTORA EDDYMICH CIA. LTDA.
CONTRATISTA

Omar Henry Guamán Iler
FISCALIZADOR

SUPERVISOR

LIBRO DE OBRA

| | | |
|------------------|---|-------|
| PROYECTO: | "ASFALTADO CAMINO VECINAL ALLISHUNGO SAN PABLO DE ALISHUNGO (DESDE LA ABSCISA 0+000 HASTA LA ABSCISA 3+500), PARROQUIA TNT. HUGO ORTIZ, CANTÓN PASTAZA, PROVINCIA DE PASTAZA" | N° 68 |
|------------------|---|-------|

| | |
|---|--------------------------------|
| CONTRATISTA: CONSTRUCTORA EDDYMICH CIA. LTDA. | CONTRATO: COTO-GADPPz-005-2022 |
| FISCALIZADOR: ING. OMAR HENRY GUAMÁN ILER | |
| ADMINISTRADOR: ING. GUSTAVO NAVAS MANJARREZ | FECHA: 7/11/2022 |

TRABAJOS REALIZADOS:

- * Excavación sin clasificar (Mov de Tierra) desde la Absc. 2+140 - 2+160
- * Transporte de material de descalzo
- * Material petreo de mejoramiento (Minada, cargada y regada) desde Absc. 2+140 - 2+160
- * Transporte de material petreo de mejoramiento

| PERSONAL: | EQUIPOS: |
|----------------------------|-------------------------------------|
| SUPERINTENDENTE DE OBRA: 1 | OTRO: EXCAVADORA ORUGAS: 3 |
| RESIDENTE DE OBRA: 1 | OTRO: MOTONIVELADORA: |
| TÉCNICO AMBIENTAL: 1 | OTRO: CAMIÓN CISTERNA: |
| TÉCNICO SSO: 1 | OTRO: VOLQUETA 10 M3: 5 |
| TOPÓGRAFO: 1 | OTRO: DISTRIBUIDOR DE ASFALTO: |
| MAESTRO MAYOR: | OTRO: PLANTA DE ASFALTO: |
| ALBANIL: | OTRO: TERMINADORA DE ASFALTO: |
| PEÓN: 2 | OTRO: ESCOBA MECÁNICA: |
| SOLDADOR: | OTRO: RODILLO VIBRATORIO LISO: |
| CADENERO: | OTRO: RODILLO VIBRATORIO NEUMÁTICO: |
| CHOFER CHC1: 5 | OTRO: CONCRETERA 1 SACO: |
| AYUDANTE MAQ.: 3 | OTRO: APARATOS DE TOPOGRAFÍA: 1 |
| OPERADOR 1 OPC1: | OTRO: CAMIONETA 1 TON.: |
| OPERADOR 2 OPC2: | OTRO: SOLDADORA ELÉCTRICA: |
| FIERRERO: | OTRO: VIBRADOR: |
| PINTOR: | OTRO: MOTOSIERRA: |
| AYUDANTE: 1 | OTRO: HERRAMIENTA MENOR: 1 |
| | OTROS: |

INSTRUCCIONES DE FISCALIZACIÓN:

_____ F. CONFORME

AUTORIZACIONES:

_____ F. CONFORME

OBSERVACIONES:

| CLIMA: | MAÑANA | TARDE: | DURACIÓN: |
|----------------|--------|--------|-----------|
| SOLEADO: | X | X | |
| DESPEJADO: | | | |
| NUBLADO: | | | |
| LLUVIA DÉBIL: | | | |
| LLUVIA FUERTE: | | | |

| | | |
|--|---|------------|
|  CONSTRUCTORA EDDYMICH CIA. LTDA. CONTRATISTA |  Omar Henry Guamán Iler FISCALIZADOR | SUPERVISOR |
|--|---|------------|

LIBRO DE OBRA

| | | |
|------------------|---|-------|
| PROYECTO: | "ASFALTADO CAMINO VECINAL ALLISHUNGO SAN PABLO DE ALISHUNGO (DESDE LA ABCSCISA 0+000 HASTA LA ABCSCISA 3+500), PARROQUIA TNT. HUGO ORTIZ, CANTÓN PASTAZA, PROVINCIA DE PASTAZA" | N° 69 |
|------------------|---|-------|

| | | |
|-----------------------|----------------------------------|--------------------------------|
| CONTRATISTA: | CONSTRUCTORA EDDYMICH CIA. LTDA. | CONTRATO: COTO-GADPPz-005-2022 |
| FISCALIZADOR: | ING. OMAR HENRY GUAMÁN ILER | |
| ADMINISTRADOR: | ING. GUSTAVO NAVAS MANJARREZ | FECHA: 8/11/2022 |

TRABAJOS REALIZADOS:

- * Excavación sin clasificar (Mov. de Tierra) desde la Absc. 2+100 - 2+120.
- * Transporte de material de desdaje.
- * Material pétreo de mejoramiento (limado, cargado y regado) desde Absc. 2+100 - 2+120.
- * Transporte de material pétreo de mejoramiento.

| PERSONAL: | EQUIPOS: |
|----------------------------|-------------------------------|
| SUPERINTENDENTE DE OBRA: 1 | OTRO: |
| RESIDENTE DE OBRA: 1 | EXCAVADORA ORUGAS: 3 |
| TÉCNICO AMBIENTAL: 1 | OTRO: |
| TÉCNICO SSO: 1 | MOTONIVELADORA: |
| TOPÓGRAFO: 1 | OTRO: |
| MAESTRO MAYOR: | CAMIÓN CISTERNA: |
| ALBAÑIL: | OTRO: |
| PEÓN: 2 | VOLQUETA 10 M3: 5 |
| SOLDADOR: | OTRO: |
| CADENERO: | DISTRIBUIDOR DE ASFALTO: |
| CHOFER CHC1: 5 | OTRO: |
| AYUDANTE MAQ.: 3 | PLANTA DE ASFALTO: |
| OPERADOR 1 OPC1: 3 | OTRO: |
| OPERADOR 2 OPC2: | TERMINADORA DE ASFALTO: |
| FIERRERO: | OTRO: |
| PINTOR: | ESCOBA MECÁNICA: |
| AYUDANTE: 1 | OTRO: |
| | RODILLO VIBRATORIO LISO: |
| | OTRO: |
| | RODILLO VIBRATORIO NEUMÁTICO: |
| | OTRO: |
| | CONCRETERA 1 SACO: |
| | OTRO: |
| | APARATOS DE TOPOGRAFÍA: 1 |
| | OTRO: |
| | CAMIONETA 1 TON.: |
| | OTRO: |
| | SOLDADORA ELÉCTRICA: |
| | OTRO: |
| | VIBRADOR: |
| | OTRO: |
| | MOTOSIERRA: |
| | OTRO: |
| | HERRAMIENTA MENOR: 1 |
| | OTROS: |

INSTRUCCIONES DE FISCALIZACIÓN:

_____ F. CONFORME

AUTORIZACIONES:

_____ F. CONFORME

OBSERVACIONES:

| CLIMA: | MAÑANA | TARDE: | DURACIÓN: |
|----------------|--------|--------|-----------|
| SOLEADO: | X | X | |
| DESPEJADO: | | | |
| NUBLADO: | | | |
| LLUVIA DÉBIL: | | | |
| LLUVIA FUERTE: | | | |

| | | |
|--|---|------------|
|  CONSTRUCTORA EDDYMICH CIA. LTDA. CONTRATISTA |  Omar Henry Guaman Iler FISCALIZADOR | SUPERVISOR |
|--|---|------------|

LIBRO DE OBRA

| | | |
|------------------|---|-------|
| PROYECTO: | "ASFALTADO CAMINO VECINAL ALLISHUNGO SAN PABLO DE ALISHUNGO (DESDE LA ABSCISA 0+000 HASTA LA ABSCISA 3+500), PARROQUIA TNT. HUGO ORTIZ, CANTÓN PASTAZA, PROVINCIA DE PASTAZA" | N° 70 |
|------------------|---|-------|

| | | |
|----------------|----------------------------------|--------------------------------|
| CONTRATISTA: | CONSTRUCTORA EDDYMICH CIA. LTDA. | CONTRATO: COTO-GADPPz-005-2022 |
| FISCALIZADOR: | ING. OMAR HENRY GUAMÁN ILER | |
| ADMINISTRADOR: | ING. GUSTAVO NAVAS MANJARREZ | FECHA: 03/11/2022 |

TRABAJOS REALIZADOS:

- * Excavación sin clasificar (Mov. de Tierra) desde la Absc. 2+180 - 2+200.
- * Transporte de material de desecho.
- * Zonalización por medio de mejoramiento (Límites, curvas y regadera) desde Absc. 2+180 - 2+200.
- * Transporte de material por medio de mejoramiento.

| PERSONAL: | EQUIPOS: |
|----------------------------|-------------------------------|
| SUPERINTENDENTE DE OBRA: 1 | OTRO: |
| RESIDENTE DE OBRA: 1 | EXCAVADORA DRUGAS: 3 |
| TÉCNICO AMBIENTAL: 1 | OTRO: |
| TÉCNICO SSO: 1 | MOTONIVELADORA: |
| TOPOGRAFO: 1 | OTRO: |
| MAESTRO MAYOR: | CAMIÓN CISTERNA: |
| ALBAÑIL: | OTRO: |
| PEÓN: 2 | VOLQUETA 10 M3: 5 |
| SOLDADOR: | OTRO: |
| CADENERO: | DISTRIBUIDOR DE ASFALTO: |
| CHOFER CHC1: 5 | OTRO: |
| AYUDANTE MAQ.: 3 | PLANTA DE ASFALTO: |
| OPERADOR 1 OPC1: | OTRO: |
| OPERADOR 2 OPC2: | TERMINADORA DE ASFALTO: |
| FIERRERO: | OTRO: |
| PINTOR: | ESCOBA MECÁNICA: |
| AYUDANTE: 1 | OTRO: |
| | RODILLO VIBRATORIO LISO: |
| | OTRO: |
| | RODILLO VIBRATORIO NEUMÁTICO: |
| | OTRO: |
| | CONCRETERA 1 SACO: |
| | OTRO: |
| | APARATOS DE TOPOGRAFÍA: 1 |
| | OTRO: |
| | CAMIONETA 1 TON.: |
| | OTRO: |
| | SOLDADORA ELÉCTRICA: |
| | OTRO: |
| | VIBRADOR: |
| | OTRO: |
| | MOTOSIERRA: |
| | OTRO: |
| | HERRAMIENTA MENOR: 1 |
| | OTROS: |

INSTRUCCIONES DE FISCALIZACIÓN:

_____ F. CONFORME

AUTORIZACIONES:

_____ F. CONFORME

OBSERVACIONES:

| | | | |
|----------------|---------------|---------------|------------------|
| CLIMA: | MAÑANA | TARDE: | DURACIÓN: |
| SOLEADO: | x | x | |
| DESPEJADO: | | | |
| NUBLADO: | | | |
| LLUVIA DÉBIL: | | | |
| LLUVIA FUERTE: | | | |

| | | |
|--|---|------------|
|  CONSTRUCTORA EDDYMICH CIA. LTDA. CONTRATISTA |  Omar Henry Guamán Iler FISCALIZADOR | SUPERVISOR |
|--|---|------------|

LIBRO DE OBRA

| | | |
|------------------|---|--------------|
| PROYECTO: | "ASFALTADO CAMINO VECINAL ALLISHUNGO SAN PABLO DE ALISHUNGO (DESDE LA ABCISA 0+000 HASTA LA ABCISA 3+500). PARROQUIA TNT. HUGO ORTIZ, CANTÓN PASTAZA, PROVINCIA DE PASTAZA" | Nº <u>71</u> |
|------------------|---|--------------|

| | | |
|-----------------------|----------------------------------|---------------------------------------|
| CONTRATISTA: | CONSTRUCTORA EDDYMICH CIA. LTDA. | CONTRATO: COTO-GADPPz-005-2022 |
| FISCALIZADOR: | ING. OMAR HENRY GUAMÁN ILER | |
| ADMINISTRADOR: | ING. GUSTAVO NAVAS MANJARREZ | FECHA: 10/11/2022 |

TRABAJOS REALIZADOS:

- * Excavación sin clasificar (Mov de Tierra) desde la Absc 2+200 - 2+220.
- * Transporte de material de desalojo.
- * Material patreo de mejoramiento (Minada, cargada y regada) desde Absc 2+200 - 2+220.
- * Transporte de material patreo de mejoramiento

| PERSONAL: | | EQUIPOS: | |
|--------------------------|---|----------|--|
| SUPERINTENDENTE DE OBRA: | 1 | OTRO: | EXCAVADORA ORUGAS: 3 |
| RESIDENTE DE OBRA: | 1 | OTRO: | MOTONIVELADORA: |
| TÉCNICO AMBIENTAL: | 1 | OTRO: | CAMIÓN CISTERNA: |
| TÉCNICO SSO: | 1 | OTRO: | VOLQUETA 10 M3 5 |
| TOPÓGRAFO: | 1 | OTRO: | DISTRIBUIDOR DE ASFALTO: |
| MAESTRO MAYOR: | | OTRO: | PLANTA DE ASFALTO: |
| ALBAÑIL: | | OTRO: | TERMINADORA DE ASFALTO: |
| PEÓN: | 2 | OTRO: | ESCOBA MECÁNICA: |
| SOLDADOR: | | OTRO: | RODILLO VIBRATORIO LISO: |
| CADENERO: | | OTRO: | RODILLO VIBRATORIO NEUMÁTICO: |
| CHOFER CHC1: | 5 | OTRO: | CONCRETERA 1 SACO: |
| AYUDANTE MAQ.: | | OTRO: | APARATOS DE TOPOGRAFÍA: 1 |
| OPERADOR 1 OPC1: | 3 | OTRO: | CAMIONETA 1 TON.: |
| OPERADOR 2 OPC2: | | OTRO: | SOLDADORA ELÉCTRICA: |
| FIERRERO: | | OTRO: | VIBRADOR: |
| PINTOR: | | OTRO: | MOTOSIERRA: |
| AYUDANTE: | 1 | OTRO: | HERRAMIENTA MENOR: 1 |
| | | | OTROS: |

INSTRUCCIONES DE FISCALIZACIÓN:

_____ F. CONFORME

AUTORIZACIONES:

_____ F. CONFORME

OBSERVACIONES:

| CLIMA: | MAÑANA | TARDE: | DURACIÓN: |
|----------------|--------|--------|-----------|
| SOLEADO: | x | x | |
| DESPEJADO: | | | |
| NUBLADO: | | | |
| LLUVIA DÉBIL: | | | |
| LLUVIA FUERTE: | | | |

| | | |
|--|---|------------|
|  CONSTRUCTORA EDDYMICH CIA. LTDA. CONTRATISTA |  Omar Henry Guamán Iler FISCALIZADOR | SUPERVISOR |
|--|---|------------|

LIBRO DE OBRA

PROYECTO: "ASFALTADO CAMINO VECINAL ALLISHUNGO SAN PABLO DE ALISHUNGO (DESDE LA ABCISA 0+000 HASTA LA ABCISA 3+500), PARROQUIA TNT. HUGO ORTIZ, CANTÓN PASTAZA, PROVINCIA DE PASTAZA" N° 72

CONTRATISTA: CONSTRUCTORA EDDYMICH CIA. LTDA. **CONTRATO:** COTO-GADPPz-005-2022

FISCALIZADOR: ING. OMAR HENRY GUAMÁN ILER

ADMINISTRADOR: ING. GUSTAVO NAVAS MANJARREZ **FECHA:** 11/11/2022

TRABAJOS REALIZADOS:
 * Excavación sin clasificar (Rev. de Tierra) desde la Absc 2+220 - 2+240
 * Transporte de material de acarreo.
 * Material pétreo de mejoramiento. (Zanada, cargada y regada) desde la Absc 2+220 - 2+240.
 * Transporte de material pétreo de mejoramiento.

| PERSONAL: | EQUIPOS: |
|----------------------------|-------------------------------|
| SUPERINTENDENTE DE OBRA: 1 | OTRO: |
| RESIDENTE DE OBRA: 1 | EXCAVADORA ORUGAS: 3 |
| TÉCNICO AMBIENTAL: 1 | OTRO: |
| TÉCNICO SSO: 1 | MOTONIVELADORA: |
| TOPÓGRAFO: 1 | OTRO: |
| MAESTRO MAYOR: | CAMIÓN CISTERNA: |
| ALBAÑIL: | OTRO: |
| PEÓN: 2 | VOLQUETA 10 M3: 5 |
| SOLDADOR: | OTRO: |
| CADENERO: | DISTRIBUIDOR DE ASFALTO: |
| CHOFER CHC1: 5 | OTRO: |
| AYUDANTE MAQ.: | PLANTA DE ASFALTO: |
| OPERADOR 1 OPC1: 3 | OTRO: |
| OPERADOR 2 OPC2: | TERMINADORA DE ASFALTO: |
| FIERRERO: | OTRO: |
| PINTOR: | ESCOBA MECÁNICA: |
| AYUDANTE: 1 | OTRO: |
| | RODILLO VIBRATORIO LISO: |
| | OTRO: |
| | RODILLO VIBRATORIO NEUMÁTICO: |
| | CONCRETERA 1 SACO: |
| | OTRO: |
| | APARATOS DE TOPOGRAFÍA: 1 |
| | OTRO: |
| | CAMIONETA 1 TON.: |
| | OTRO: |
| | SOLDADORA ELÉCTRICA: |
| | OTRO: |
| | VIBRADOR: |
| | OTRO: |
| | MOTOSIERRA: |
| | OTRO: |
| | HERRAMIENTA MENOR: 1 |
| | OTROS: |

INSTRUCCIONES DE FISCALIZACIÓN:

_____ F. CONFORME

AUTORIZACIONES:

_____ F. CONFORME

OBSERVACIONES:

| CLIMA: | MAÑANA | TARDE: | DURACIÓN: |
|----------------|--------|--------|-----------|
| SOLEADO: | X | X | |
| DESPEJADO: | | | |
| NUBLADO: | | | |
| LLUVIA DÉBIL: | | | |
| LLUVIA FUERTE: | | | |

| | | |
|--|---|------------|
|  CONSTRUCTORA EDDYMICH CIA. LTDA. CONTRATISTA |  Omar Henry Guaman Iler FISCALIZADOR | SUPERVISOR |
|--|---|------------|

LIBRO DE OBRA

| | | |
|------------------|---|-------|
| PROYECTO: | "ASFALTADO CAMINO VECINAL ALLISHUNGO SAN PABLO DE ALISHUNGO (DESDE LA ABSCISA 0+000 HASTA LA ABSCISA 3+500), PARROQUIA TNT. HUGO ORTIZ, CANTÓN PASTAZA, PROVINCIA DE PASTAZA" | N° 73 |
|------------------|---|-------|

| | | |
|-----------------------|----------------------------------|---------------------------------------|
| CONTRATISTA: | CONSTRUCTORA EDDYMICH CIA. LTDA. | CONTRATO: COTO-GADPPz-005-2022 |
| FISCALIZADOR: | ING. OMAR HENRY GUAMÁN ILER | |
| ADMINISTRADOR: | ING. GUSTAVO NAVAS MANJARREZ | FECHA: 12/11/2022 |

TRABAJOS REALIZADOS:

* Excavación sin clasificar (Mov. de Tierra) desde la Absc. 2+240 - 2+260

* Transporte de material de desalojo

* Material pétreo de mejoramiento (filanca, canchada y regada) desde Absc. 2+240 - 2+260.

* Transporte de material pétreo de mejoramiento.

| PERSONAL: | | EQUIPOS: | |
|--------------------------|---|----------|-------------------------------|
| SUPERINTENDENTE DE OBRA: | 1 | OTRO: | EXCAVADORA ORUGAS: 3 |
| RESIDENTE DE OBRA: | 1 | OTRO: | MOTONIVELADORA: |
| TÉCNICO AMBIENTAL: | 1 | OTRO: | CAMIÓN CISTERNA: |
| TÉCNICO SSO: | 1 | OTRO: | VOLQUETA 10 M3 5 |
| TOPOGRAFO: | 1 | OTRO: | DISTRIBUIDOR DE ASFALTO: |
| MAESTRO MAYOR: | | OTRO: | PLANTA DE ASFALTO: |
| ALBAÑIL: | | OTRO: | TERMINADORA DE ASFALTO: |
| PEÓN: | 2 | OTRO: | ESCOBA MECÁNICA: |
| SOLDADOR: | | OTRO: | RODILLO VIBRATORIO LISO: |
| CADENERO: | | OTRO: | RODILLO VIBRATORIO NEUMÁTICO: |
| CHOFER CHC1: | 5 | OTRO: | CONCRETERA 1 SACO: |
| AYUDANTE MAQ.: | | OTRO: | APARATOS DE TOPOGRAFÍA: 1 |
| OPERADOR 1 OPC1: | 3 | OTRO: | CAMIONETA 1 TON.: |
| OPERADOR 2 OPC2: | | OTRO: | SOLDADORA ELÉCTRICA: |
| FIERRERO: | | OTRO: | VIBRADOR: |
| PINTOR: | | OTRO: | MOTOSIERRA: |
| AYUDANTE: | 1 | OTRO: | HERRAMIENTA MENOR: 1 |
| | | | OTROS: |

INSTRUCCIONES DE FISCALIZACIÓN:

_____ F. CONFORME

AUTORIZACIONES:

_____ F. CONFORME

OBSERVACIONES:

| | | | |
|----------------|---------------|---------------|------------------|
| CLIMA: | MAÑANA | TARDE: | DURACIÓN: |
| SOLEADO: | X | X | |
| DESPEJADO: | | | |
| NUBLADO: | | | |
| LLUVIA DÉBIL: | | | |
| LLUVIA FUERTE: | | | |

| | | |
|--|---|------------|
|  CONSTRUCTORA EDDYMICH CIA. LTDA. CONTRATISTA |  Omar Henry Guaman Iler FISCALIZADOR | SUPERVISOR |
|--|---|------------|

LIBRO DE OBRA

| | | |
|------------------|---|--------------|
| PROYECTO: | "ASFALTADO CAMINO VECINAL ALLISHUNGO SAN PABLO DE ALISHUNGO (DESDE LA ABCISCA 0+000 HASTA LA ABCISCA 3+500), PARROQUIA TNT. HUGO ORTIZ, CANTÓN PASTAZA, PROVINCIA DE PASTAZA" | N° 74 |
|------------------|---|--------------|

| | | | |
|-----------------------|----------------------------------|------------------|----------------------|
| CONTRATISTA: | CONSTRUCTORA EDDYMICH CIA. LTDA. | CONTRATO: | COTO-GADPPz-005-2022 |
| FISCALIZADOR: | ING. OMAR HENRY GUAMÁN ILER | | |
| ADMINISTRADOR: | ING. GUSTAVO NAVAS MANJARREZ | FECHA: | 13/11/2022 |

TRABAJOS REALIZADOS:

* Mantenimiento de equipos y maquinaria.
 * Limpieza del area de bodega

| PERSONAL: | | EQUIPOS: | |
|--------------------------|---|----------|--|
| SUPERINTENDENTE DE OBRA: | 1 | OTRO: | |
| RESIDENTE DE OBRA: | 1 | OTRO: | |
| TÉCNICO AMBIENTAL: | 1 | OTRO: | |
| TÉCNICO SSO: | 1 | OTRO: | |
| FOTÓGRAFO: | 1 | OTRO: | |
| MAESTRO MAYOR: | | OTRO: | |
| ALBANIL: | | OTRO: | |
| PEÓN: | 2 | OTRO: | |
| SOLDADOR: | 1 | OTRO: | |
| CADENERO: | | OTRO: | |
| CHOFER CHC1: | 5 | OTRO: | |
| AYUDANTE MAQ.: | | OTRO: | |
| OPERADOR 1 OPC1: | 3 | OTRO: | |
| OPERADOR 2 OPC2: | | OTRO: | |
| FIERRERO: | | OTRO: | |
| PINTOR: | | OTRO: | |
| AYUDANTE: | 1 | OTRO: | |
| | | OTRO: | |

INSTRUCCIONES DE FISCALIZACIÓN:

_____ F. CONFORME

AUTORIZACIONES:

_____ F. CONFORME

OBSERVACIONES:

| CLIMA: | MAÑANA | TARDE: | DURACIÓN: |
|----------------|--------|--------|-----------|
| SOLEADO: | | | |
| DESPEJADO: | X | | |
| NUBLADO: | | | |
| LLUVIA DÉBIL: | | X | |
| LLUVIA FUERTE: | | | |

| | | |
|---|---|------------|
|  CONSTRUCTORA EDDYMICH CIA. LTDA. CONTRATISTA |  Omar Henry Guamán Iler FISCALIZADOR | SUPERVISOR |
|---|---|------------|

LIBRO DE OBRA

PROYECTO:

"ASFALTADO CAMINO VECINAL ALLISHUNGO SAN PABLO DE ALISHUNGO
(DESDE LA ABCISA 0+000 HASTA LA ABCISA 3+500),
PARROQUIA TNT. HUGO ORTIZ, CANTÓN PASTAZA, PROVINCIA DE PASTAZA"

N° 75

CONTRATISTA: CONSTRUCTORA EDDYMICH CIA. LTDA. **CONTRATO:** COTO-GADPPz-005-2022
FISCALIZADOR: ING. OMAR HENRY GUAMÁN ILER

ADMINISTRADOR: ING. GUSTAVO NAVAS MANJARREZ **FECHA:** 14/11/2022

TRABAJOS REALIZADOS:

- * Excavación sin especificar (Mov. de Tierra) desde la Absc. 2+260 - 2+280.
- * Transporte de material de desdaje.
- * Material patreo de mejoramiento (arena, cargada y regada) desde Absc 2+260 - 2+280.
- * Transporte de material patreo de mejoramiento.

PERSONAL:

SUPERINTENDENTE DE OBRA: 1
 RESIDENTE DE OBRA: 1
 TÉCNICO AMBIENTAL: 1
 TÉCNICO SSO: 1
 TOPOGRAFO: 1
 MAESTRO MAYOR:
 ALBAÑIL:
 PEÓN: 2
 SOLDADOR:
 CADENERO:
 CHOFER CHC1: 5
 AYUDANTE MAQ.:
 OPERADOR 1 OPC1: 3
 OPERADOR 2 OPC2:
 FERRERO:
 PINTOR:
 AYUDANTE: 1

OTRO:
 OTRO:
 OTRO:
 OTRO:
 OTRO:
 OTRO:
 OTRO:
 OTRO:
 OTRO:
 OTRO:
 OTRO:
 OTRO:
 OTRO:
 OTRO:
 OTRO:
 OTRO:
 OTRO:
 OTRO:
 OTRO:
 OTRO:
 OTRO:
 OTRO:
 OTRO:
 OTRO:

EQUIPOS:

EXCAVADORA ORUGAS: 3
 MOTONIVELADORA:
 CAMIÓN CISTERNA:
 VOLQUETA 10 M3: 5
 DISTRIBUIDOR DE ASFALTO:
 PLANTA DE ASFALTO:
 TERMINADORA DE ASFALTO:
 ESCOBA MECÁNICA:
 RODILLO VIBRATORIO LISO:
 RODILLO VIBRATORIO NEUMÁTICO:
 CONCRETERA 1 SACO:
 APARATOS DE TOPOGRAFÍA: 1
 CAMIONETA 1 TON.:
 SOLDADORA ELÉCTRICA:
 VIBRADOR:
 MOTOSIERRA:
 HERRAMIENTA MENOR: 1
 OTROS:

INSTRUCCIONES DE FISCALIZACIÓN:

F. CONFORME

AUTORIZACIONES:

F. CONFORME

OBSERVACIONES:

| CLIMA: | MAÑANA | TARDE: | DURACIÓN: |
|----------------|--------|--------|-----------|
| SOLEADO: | | | |
| DESPEJADO: | x | | |
| NUBLADO: | | x | |
| LLUVIA DÉBIL: | | | |
| LLUVIA FUERTE: | | | |

 CONSTRUCTORA EDDYMICH CIA. LTDA.
 CONTRATISTA

 Omar Henry Guaman Iler
 FISCALIZADOR

SUPERVISOR

LIBRO DE OBRA

| | | |
|------------------|---|-------|
| PROYECTO: | "ASFALTADO CAMINO VECINAL ALLISHUNGO SAN PABLO DE ALISHUNGO (DESDE LA ABCSCISA 0+000 HASTA LA ABCSCISA 3+500), PARROQUIA TNT. HUGO ORTIZ, CANTÓN PASTAZA, PROVINCIA DE PASTAZA" | N° 76 |
|------------------|---|-------|

| | |
|--|--------------------------------|
| CONTRATISTA: CONSTRUCTORA EDDYMICH CIA. LTDA | CONTRATO: COTO-GADPPz-005-2022 |
| FISCALIZADOR: ING. OMAR HENRY GUAMÁN ILER | |
| ADMINISTRADOR: ING. GUSTAVO NAVAS MANJARREZ | FECHA: 15/11/2022 |

TRABAJOS REALIZADOS:

* Excavación sin clasificar (Mov. de Tierra) desde la Absc. 2+280 - 2+300.
 * Transporte de material de desalojo.
 * Material petreo de mejoramiento (minava, cargada y regada) desde Absc. 2+280-2+300.
 * Transporte de material petreo de mejoramiento.

| PERSONAL: | | EQUIPOS: | |
|--------------------------|---|----------|-------------------------------|
| SUPERINTENDENTE DE OBRA: | 1 | OTRO: | EXCAVADORA ORUGAS: 3 |
| RESIDENTE DE OBRA: | 1 | OTRO: | MOTONIVELADORA: |
| TÉCNICO AMBIENTAL: | 1 | OTRO: | CAMIÓN CISTERNA: |
| TÉCNICO SSO: | 1 | OTRO: | VOLQUETA 10 M3 5 |
| TOPÓGRAFO: | 1 | OTRO: | DISTRIBUIDOR DE ASFALTO: |
| MAESTRO MAYOR: | | OTRO: | PLANTA DE ASFALTO: |
| ALBAÑIL: | | OTRO: | TERMINADORA DE ASFALTO: |
| PEÓN: | 2 | OTRO: | ESCOBA MECÁNICA: |
| SOLDADOR: | | OTRO: | RODILLO VIBRATORIO LISO: |
| CADENERO: | | OTRO: | RODILLO VIBRATORIO NEUMÁTICO: |
| CHOFER CHC1: | 5 | OTRO: | CONCRETERA 1 SACO: |
| AYUDANTE MAQ.: | | OTRO: | APARATOS DE TOPOGRAFÍA: 1 |
| OPERADOR 1 OPC1: | 3 | OTRO: | CAMIONETA 1 TON.: |
| OPERADOR 2 OPC2: | | OTRO: | SOLDADORA ELÉCTRICA: |
| FIERRERO: | | OTRO: | VIBRADOR: |
| PINTOR: | | OTRO: | MOTOSIERRA: |
| AYUDANTE: | 1 | OTRO: | HERRAMIENTA MENOR: 1 |
| | | | OTROS: |

INSTRUCCIONES DE FISCALIZACIÓN:

_____ F. CONFORME

AUTORIZACIONES:

_____ F. CONFORME

OBSERVACIONES:

| | | | |
|----------------|---------------|---------------|------------------|
| CLIMA: | MAÑANA | TARDE: | DURACIÓN: |
| SOLEADO: | x | x | |
| DESPEJADO: | | | |
| NUBLADO: | | | |
| LLUVIA DÉBIL: | | | |
| LLUVIA FUERTE: | | | |

| | | |
|--|---|------------|
|  CONSTRUCTORA EDDYMICH CIA. LTDA. CONTRATISTA |  Omar Henry Guamán Iler FISCALIZADOR | SUPERVISOR |
|--|---|------------|

LIBRO DE OBRA

| | | |
|------------------|---|-------|
| PROYECTO: | "ASFALTADO CAMINO VECINAL ALLISHUNGO SAN PABLO DE ALISHUNGO (DESDE LA ABCISCA 0+000 HASTA LA ABCISCA 3+500), PARROQUIA TNT. HUGO ORTIZ, CANTÓN PASTAZA, PROVINCIA DE PASTAZA" | N° 77 |
|------------------|---|-------|

| | | |
|---------------------|----------------------------------|---------------------------------------|
| CONTRATISTA: | CONSTRUCTORA EDDYMICH CIA. LTDA. | CONTRATO: COTO-GADPPz-005-2022 |
|---------------------|----------------------------------|---------------------------------------|

| | | |
|----------------------|-----------------------------|--|
| FISCALIZADOR: | ING. OMAR HENRY GUAMÁN ILER | |
|----------------------|-----------------------------|--|

| | | |
|-----------------------|------------------------------|--------------------------|
| ADMINISTRADOR: | ING. GUSTAVO NAVAS MANJARREZ | FECHA: 16/11/2022 |
|-----------------------|------------------------------|--------------------------|

TRABAJOS REALIZADOS:

* Excavación sin clasificar (Mov. de tierra) desde la Absc. 2+290 - 2+320.

* Transporte de material de desglaje.

* Material petreo de mejoramiento (Kinadas, cargada y regada) desde Absc. 2+300 - 2+320.

* Transporte de material petreo de mejoramiento.

| PERSONAL: | | EQUIPOS: | |
|--------------------------|---|----------|-------------------------------|
| SUPERINTENDENTE DE OBRA: | 1 | OTRO: | EXCAVADORA ORUGAS: 3 |
| RESIDENTE DE OBRA: | 1 | OTRO: | MOTONIVELADORA: |
| TÉCNICO AMBIENTAL: | 1 | OTRO: | CAMIÓN CISTERNA: |
| TÉCNICO SSO: | 1 | OTRO: | VOLQUETA 10 M3 5 |
| TOPÓGRAFO: | 1 | OTRO: | DISTRIBUIDOR DE ASFALTO: |
| MAESTRO MAYOR: | | OTRO: | PLANTA DE ASFALTO: |
| ALBAÑIL: | | OTRO: | TERMINADORA DE ASFALTO: |
| PEÓN: | 2 | OTRO: | ESCOBA MECÁNICA: |
| SOLDADOR: | | OTRO: | RODILLO VIBRATORIO LISO: |
| CADENERO: | | OTRO: | RODILLO VIBRATORIO NEUMÁTICO: |
| CHOFER CHC1: | 5 | OTRO: | CONCRETERA 1 SACO: |
| AYUDANTE MAQ.: | | OTRO: | APARATOS DE TOPOGRAFÍA: 1 |
| OPERADOR 1 OPC1: | 3 | OTRO: | CAMIONETA 1 TON.: |
| OPERADOR 2 OPC2: | | OTRO: | SOLDADORA ELÉCTRICA: |
| FIERRERO: | | OTRO: | VIBRADOR: |
| PINTOR: | | OTRO: | MOTOSIERRA: |
| AYUDANTE: | 1 | OTRO: | HERRAMIENTA MENOR: 1 |
| | | OTRO: | OTROS: |

INSTRUCCIONES DE FISCALIZACIÓN:

F. CONFORME

AUTORIZACIONES:

F. CONFORME

OBSERVACIONES:

| CLIMA: | MAÑANA | TARDE: | DURACIÓN: |
|----------------|--------|--------|-----------|
| SOLEADO: | | X | |
| DESPEJADO: | X | | |
| NUBLADO: | | | |
| LLUVIA DÉBIL: | | | |
| LLUVIA FUERTE: | | | |

| | | |
|--|---|------------|
|  CONSTRUCTORA EDDYMICH CIA. LTDA. CONTRATISTA |  Omar Henry Guaman Iler FISCALIZADOR | SUPERVISOR |
|--|---|------------|

LIBRO DE OBRA

| | | |
|------------------|---|-------|
| PROYECTO: | "ASFALTADO CAMINO VECINAL ALLISHUNGO SAN PABLO DE ALISHUNGO (DESDE LA ABCISA 0+000 HASTA LA ABCISA 3+500), PARROQUIA TNT. HUGO ORTIZ, CANTÓN PASTAZA, PROVINCIA DE PASTAZA" | N° 78 |
|------------------|---|-------|

| | | |
|---------------------|----------------------------------|---------------------------------------|
| CONTRATISTA: | CONSTRUCTORA EDDYMICH CIA. LTDA. | CONTRATO: COTO-GADPPz-005-2022 |
|---------------------|----------------------------------|---------------------------------------|

| | |
|----------------------|-----------------------------|
| FISCALIZADOR: | ING. OMAR HENRY GUAMÁN ILER |
|----------------------|-----------------------------|

| | | |
|-----------------------|------------------------------|--------------------------|
| ADMINISTRADOR: | ING. GUSTAVO NAVAS MANJARREZ | FECHA: 17/11/2022 |
|-----------------------|------------------------------|--------------------------|

TRABAJOS REALIZADOS:

* Excavación sin clasificación (mov. de tierra) desde la Absc. 2+320 - 2+340.

* Transporte de material de desdoble.

* Material pétreo de mejoramiento (Xinoda, cargada y regada) desde Absc. 2+320 - 2+340.

* Transporte de material pétreo de mejoramiento.

| PERSONAL: | | EQUIPOS: | |
|--------------------------|---|----------|-------------------------------|
| SUPERINTENDENTE DE OBRA: | 1 | OTRO: | EXCAVADORA ORUGAS: 3 |
| RESIDENTE DE OBRA: | 1 | OTRO: | MOTONIVELADORA: |
| TÉCNICO AMBIENTAL: | 1 | OTRO: | CAMIÓN CISTERNA: |
| TÉCNICO SSO: | 1 | OTRO: | VOLQUETA 10 M3 5 |
| TOPOGRAFO: | 1 | OTRO: | DISTRIBUIDOR DE ASFALTO: |
| MAESTRO MAYOR: | | OTRO: | PLANTA DE ASFALTO: |
| ALBAÑIL: | | OTRO: | TERMINADORA DE ASFALTO: |
| PEÓN: | 2 | OTRO: | ESCOBA MECÁNICA: |
| SOLDADOR: | | OTRO: | RODILLO VIBRATORIO LISO: |
| CADENERO: | | OTRO: | RODILLO VIBRATORIO NEUMÁTICO: |
| CHOFER CHC1: | 5 | OTRO: | CONCRETERA 1 SACO: |
| AYUDANTE MAQ.: | | OTRO: | APARATOS DE TOPOGRAFIA: 1 |
| OPERADOR 1 OPC1: | 3 | OTRO: | CAMIONETA 1 TON.: |
| OPERADOR 2 OPC2: | | OTRO: | SOLDADORA ELÉCTRICA: |
| FIERRERO: | | OTRO: | VIBRADOR: |
| PINTOR: | | OTRO: | MOTOSIERRA: |
| AYUDANTE: | 1 | OTRO: | HERRAMIENTA MENOR: 1 |
| | | | OTROS: |

INSTRUCCIONES DE FISCALIZACIÓN:

F. CONFORME

AUTORIZACIONES:

F. CONFORME

OBSERVACIONES:

| CLIMA: | MAÑANA | TARDE: | DURACIÓN: |
|----------------|--------|--------|-----------|
| SOLEADO: | X | X | |
| DESPEJADO: | | | |
| NUBLADO: | | | |
| LLUVIA DÉBIL: | | | |
| LLUVIA FUERTE: | | | |

| | | |
|--|---|------------|
|  CONSTRUCTORA EDDYMICH CIA. LTDA. CONTRATISTA |  Omar Henry Guaman Iler FISCALIZADOR | SUPERVISOR |
|--|---|------------|

LIBRO DE OBRA

PROYECTO:

"ASFALTADO CAMINO VECINAL ALLISHUNGO SAN PABLO DE ALISHUNGO
(DESDE LA ABCISA 0+000 HASTA LA ABCISA 3+500),
PARROQUIA TNT. HUGO ORTIZ, CANTÓN PASTAZA, PROVINCIA DE PASTAZA"

Nº 79

CONTRATISTA: CONSTRUCTORA EDDYMICH CIA. LTDA.

CONTRATO: COTO-GADPPz-005-2022

FISCALIZADOR: ING. OMAR HENRY GUAMÁN ILER

ADMINISTRADOR: ING. GUSTAVO NAVAS MANJARREZ

FECHA: 18/11/2022

TRABAJOS REALIZADOS:

- * Excavación sin clasificar (Mov. de Tierra) desde la Absc. 2+340 - 2+360
- * Transporte de material de desalga
- * Material petreo de mejoramiento (finada, compactada y regada) desde Absc. 2+340 - 2+360
- * Transporte de material petreo de mejoramiento.

PERSONAL:

EQUIPOS:

| | | | | |
|--------------------------|---|-------|-------------------------------|---|
| SUPERINTENDENTE DE OBRA: | 1 | OTRO: | EXCAVADORA ORUGAS: | 3 |
| RESIDENTE DE OBRA: | 1 | OTRO: | MOTONIVELADORA: | |
| TÉCNICO AMBIENTAL: | 1 | OTRO: | CAMIÓN CISTERNA: | |
| TÉCNICO SSO: | 1 | OTRO: | VOLQUETA 10 M3 | 5 |
| TOPÓGRAFO: | 1 | OTRO: | DISTRIBUIDOR DE ASFALTO: | |
| MAESTRO MAYOR: | | OTRO: | PLANTA DE ASFALTO: | |
| ALBAÑIL: | | OTRO: | TERMINADORA DE ASFALTO: | |
| PEÓN: | 2 | OTRO: | ESCOBA MECÁNICA: | |
| SOLDADOR: | | OTRO: | RODILLO VIBRATORIO LISO: | |
| CADENERO: | | OTRO: | RODILLO VIBRATORIO NEUMÁTICO: | |
| CHOFER CHC1: | 5 | OTRO: | CONCRETERA 1 SACO: | |
| AYUDANTE MAQ.: | | OTRO: | APARATOS DE TOPOGRAFÍA: | 1 |
| OPERADOR 1 OPC1: | 3 | OTRO: | CAMIONETA 1 TON.: | |
| OPERADOR 2 OPC2: | | OTRO: | SOLDADORA ELÉCTRICA: | |
| FIERRERO: | | OTRO: | VIBRADOR: | |
| PINTOR: | | OTRO: | MOTOSIERRA: | |
| AYUDANTE: | 1 | OTRO: | HERRAMIENTA MENOR: | 1 |
| | | | OTROS: | |

INSTRUCCIONES DE FISCALIZACIÓN:

F. CONFORME

AUTORIZACIONES:

F. CONFORME

OBSERVACIONES:

CLIMA:

MAÑANA

TARDE:

DURACIÓN:

SOLEADO:

DESPEJADO:

X

NUBLADO:

X

LLUVIA DÉBIL:

LLUVIA FUERTE:

Mysttop
CONSTRUCTORA EDDYMICH CIA. LTDA.
CONTRATISTA

Omar Henry Guaman Iler
FISCALIZADOR

SUPERVISOR

LIBRO DE OBRA

| | | |
|------------------|---|-------|
| PROYECTO: | "ASFALTADO CAMINO VECINAL ALLISHUNGO SAN PABLO DE ALISHUNGO (DESDE LA ABCISCA 0+000 HASTA LA ABCISCA 3+500), PARROQUIA TNT. HUGO ORTIZ, CANTÓN PASTAZA, PROVINCIA DE PASTAZA" | N° 80 |
|------------------|---|-------|

| | | |
|-----------------------|----------------------------------|--------------------------------|
| CONTRATISTA: | CONSTRUCTORA EDDYMICH CIA. LTDA. | CONTRATO: COTO-GADPP2-005-2022 |
| FISCALIZADOR: | ING. OMAR HENRY GUAMÁN ILER | |
| ADMINISTRADOR: | ING. GUSTAVO NAVAS MANJARREZ | FECHA: 19/11/2022 |

TRABAJOS REALIZADOS:

* Excavación sin clasificar (Mov. de tierra) desde la Absc. 2+360 - 2+380.

* Transporte de material de desalojo.

* Material pétreo de mejoramiento (Minada, raspada y regada) desde Absc. 2+360 - 2+500.

* Transporte de material pétreo de mejoramiento.

| PERSONAL: | | EQUIPOS: | |
|--------------------------|---|----------|--|
| SUPERINTENDENTE DE OBRA: | 1 | OTRO: | |
| RESIDENTE DE OBRA: | 1 | OTRO: | |
| TÉCNICO AMBIENTAL: | 1 | OTRO: | |
| TÉCNICO SSO: | 1 | OTRO: | |
| TOPOGRAFO: | 1 | OTRO: | |
| MAESTRO MAYOR: | | OTRO: | |
| ALBAÑIL: | | OTRO: | |
| PEÓN: | 2 | OTRO: | |
| SOLDADOR: | | OTRO: | |
| CADENERO: | | OTRO: | |
| CHOFER CHC1: | 5 | OTRO: | |
| AYUDANTE MAQ.: | | OTRO: | |
| OPERADOR 1 OPC1: | 3 | OTRO: | |
| OPERADOR 2 OPC2: | | OTRO: | |
| FIERRERO: | | OTRO: | |
| PINTOR: | | OTRO: | |
| AYUDANTE: | 1 | OTRO: | |
| | | OTRO: | |

INSTRUCCIONES DE FISCALIZACIÓN:

F. CONFORME

AUTORIZACIONES:

F. CONFORME

OBSERVACIONES:

| CLIMA: | MAÑANA | TARDE: | DURACIÓN: |
|----------------|--------|--------|-----------|
| SOLEADO: | X | X | |
| DESPEJADO: | | | |
| NUBLADO: | | | |
| LLUVIA DÉBIL: | | | |
| LLUVIA FUERTE: | | | |

| | | |
|--|---|------------|
|  CONSTRUCTORA EDDYMICH CIA. LTDA. CONTRATISTA |  Omar Henry Guamán Iler FISCALIZADOR | SUPERVISOR |
|--|---|------------|

LIBRO DE OBRA

| | | |
|------------------|---|-------|
| PROYECTO: | "ASFALTADO CAMINO VECINAL ALLISHUNGO SAN PABLO DE ALISHUNGO (DESDE LA ABCISA 0+000 HASTA LA ABCISA 3+500), PARROQUIA TNT. HUGO ORTIZ, CANTÓN PASTAZA, PROVINCIA DE PASTAZA" | N° 81 |
|------------------|---|-------|

| | | |
|-----------------------|----------------------------------|---------------------------------------|
| CONTRATISTA: | CONSTRUCTORA EDDYMICH CIA. LTDA. | CONTRATO: COTO-GADPPz-005-2022 |
| FISCALIZADOR: | ING. OMAR HENRY GUAMÁN ILER | |
| ADMINISTRADOR: | ING. GUSTAVO NAVAS MANJARREZ | FECHA: 20/11/2022 |

TRABAJOS REALIZADOS:

* Mantenimiento de equipos y maquinaria.

* Limpieza de area adyacente a la bodega

| PERSONAL: | | EQUIPOS: | |
|--------------------------|---|----------|--|
| SUPERINTENDENTE DE OBRA: | 1 | OTRO: | |
| RESIDENTE DE OBRA: | 1 | OTRO: | |
| TÉCNICO AMBIENTAL: | 1 | OTRO: | |
| TÉCNICO SSO: | 1 | OTRO: | |
| TOPOGRAFO: | 1 | OTRO: | |
| MAESTRO MAYOR: | | OTRO: | |
| ALBAÑIL: | | OTRO: | |
| PEÓN: | 1 | OTRO: | |
| SOLDADOR: | 2 | OTRO: | |
| CADENERO: | | OTRO: | |
| CHOFER CHC1: | 5 | OTRO: | |
| AYUDANTE MAQ.: | | OTRO: | |
| OPERADOR 1 OPC1: | 3 | OTRO: | |
| OPERADOR 2 OPC2: | | OTRO: | |
| FIERRERO: | | OTRO: | |
| PINTOR: | | OTRO: | |
| AYUDANTE: | 1 | OTRO: | |
| | | OTRO: | |

INSTRUCCIONES DE FISCALIZACIÓN:

F. CONFORME

AUTORIZACIONES:

F. CONFORME

OBSERVACIONES:

| | | | |
|----------------|---------------|---------------|------------------|
| CLIMA: | MAÑANA | TARDE: | DURACIÓN: |
| SOLEADO: | X | X | |
| DESPEJADO: | | | |
| NUBLADO: | | | |
| LLUVIA DÉBIL: | | | |
| LLUVIA FUERTE: | | | |

| | | |
|---|---|------------|
|  CONSTRUCTORA EDDYMICH CIA. LTDA. CONTRATISTA |  Omar Henry Guaman Iler FISCALIZADOR | SUPERVISOR |
|---|---|------------|

LIBRO DE OBRA

| | | |
|------------------|---|-------|
| PROYECTO: | "ASFALTADO CAMINO VECINAL ALLISHUNGO SAN PABLO DE ALISHUNGO (DESDE LA ABCISA 0+000 HASTA LA ABCISA 3+500), PARROQUIA TNT. HUGO ORTIZ, CANTÓN PASTAZA, PROVINCIA DE PASTAZA" | N° 82 |
|------------------|---|-------|

| | | |
|---------------------|----------------------------------|---------------------------------------|
| CONTRATISTA: | CONSTRUCTORA EDDYMICH CIA. LTDA. | CONTRATO: COTO-GADPPz-005-2022 |
|---------------------|----------------------------------|---------------------------------------|

| | | |
|----------------------|-----------------------------|--|
| FISCALIZADOR: | ING. OMAR HENRY GUAMÁN ILER | |
|----------------------|-----------------------------|--|

| | | |
|-----------------------|------------------------------|--------------------------|
| ADMINISTRADOR: | ING. GUSTAVO NAVAS MANJARREZ | FECHA: 21/11/2022 |
|-----------------------|------------------------------|--------------------------|

TRABAJOS REALIZADOS:

- * Excavación sin clasificar (Rev. de Tierra) desde la Absc. 2+380 - 2+400
- * Transporte de material de desalojo.
- * Material petreo de mejoramiento (Almeida, conyada y regada) desde Absc. 2+380 - 2+400
- * Transporte de material petreo de mejoramiento.

| PERSONAL: | | EQUIPOS: | |
|--------------------------|---|----------|-------------------------------|
| SUPERINTENDENTE DE OBRA: | 1 | OTRO: | EXCAVADORA ORUGAS: 3 |
| RESIDENTE DE OBRA: | 1 | OTRO: | MOTONIVELADORA: |
| TÉCNICO AMBIENTAL: | 1 | OTRO: | CAMIÓN CISTERNA: |
| TÉCNICO SSO: | 1 | OTRO: | VOLQUETA 10 M3: 5 |
| TOPOGRAFO: | | OTRO: | DISTRIBUIDOR DE ASFALTO: |
| MAESTRO MAYOR: | | OTRO: | PLANTA DE ASFALTO: |
| ALBAÑIL: | | OTRO: | TERMINADORA DE ASFALTO: |
| PEÓN: | 2 | OTRO: | ESCOBA MECÁNICA: |
| SOLDADOR: | | OTRO: | RODILLO VIBRATORIO LISO: |
| CADENERO: | | OTRO: | RODILLO VIBRATORIO NEUMÁTICO: |
| CHOFER CHC1: | 5 | OTRO: | CONCRETERA 1 SACO: |
| AYUDANTE MAQ.: | | OTRO: | APARATOS DE TOPOGRAFÍA: 1 |
| OPERADOR 1 OPC1: | 3 | OTRO: | CAMIONETA 1 TON.: |
| OPERADOR 2 OPC2: | | OTRO: | SOLDADORA ELÉCTRICA: |
| FIERRERO: | | OTRO: | VIBRADOR: |
| PINTOR: | | OTRO: | MOTOSIERRA: |
| AYUDANTE: | 1 | OTRO: | HERRAMIENTA MENOR: 1 |
| | | | OTROS: |

INSTRUCCIONES DE FISCALIZACIÓN:

F. CONFORME

AUTORIZACIONES:

F. CONFORME

OBSERVACIONES:

| CLIMA: | MAÑANA | TARDE: | DURACIÓN: |
|----------------|--------|--------|-----------|
| SOLEADO: | X | X | |
| DESPEJADO: | | | |
| NUBLADO: | | | |
| LLUVIA DÉBIL: | | | |
| LLUVIA FUERTE: | | | |

| | | |
|--|---|------------|
|  CONSTRUCTORA EDDYMICH CIA. LTDA. CONTRATISTA |  Omar Henry Guamán Iler FISCALIZADOR | SUPERVISOR |
|--|---|------------|

LIBRO DE OBRA

PROYECTO:

"ASFALTADO CAMINO VECINAL ALLISHUNGO SAN PABLO DE ALISHUNGO
(DESDE LA ABCISA 0+000 HASTA LA ABCISA 3+500),
PARROQUIA TNT. HUGO ORTIZ, CANTÓN PASTAZA, PROVINCIA DE PASTAZA"

Nº 83

CONTRATISTA: CONSTRUCTORA EDDYMICH CIA. LTDA. CONTRATO: COTO-GADPPz-005-2022
FISCALIZADOR: ING. OMAR HENRY GUAMÁN ILER
ADMINISTRADOR: ING. GUSTAVO NAVAS MANJARREZ FECHA: 22/11/2022

TRABAJOS REALIZADOS:

- * Excavación sin clasificar (Mov. de Tierra) desde Absc 2+400 - 2+420.
- * Transporte de material de desahije.
- * Material petreo de mejoramiento (limada, corregida y regada) desde Absc 2+400 - 2+420.
- * Transporte de material petreo de mejoramiento.

PERSONAL:

EQUIPOS:

| | | |
|----------------------------|-------|-------------------------------|
| SUPERINTENDENTE DE OBRA: 1 | OTRO: | EXCAVADORA ORUGAS: 3 |
| RESIDENTE DE OBRA: 1 | OTRO: | MOTONIVELADORA: |
| TÉCNICO AMBIENTAL: 1 | OTRO: | CAMIÓN CISTERNA: |
| TÉCNICO SSO: 1 | OTRO: | VOLQUETA 10 M3 5 |
| TOPOGRAFO: 1 | OTRO: | DISTRIBUIDOR DE ASFALTO: |
| MAESTRO MAYOR: | OTRO: | PLANTA DE ASFALTO: |
| ALBAÑIL: | OTRO: | TERMINADORA DE ASFALTO: |
| PEÓN: 2 | OTRO: | ESCOBA MECÁNICA: |
| SOLDADOR: | OTRO: | RODILLO VIBRATORIO LISO: |
| CADENERO: | OTRO: | RODILLO VIBRATORIO NEUMÁTICO: |
| CHOFER CHC1: 5 | OTRO: | CONCRETERA 1 SACO: |
| AYUDANTE MAQ.: | OTRO: | APARATOS DE TOPOGRAFÍA: 1 |
| OPERADOR 1 OPC1: 3 | OTRO: | CAMIONETA 1 TON.: |
| OPERADOR 2 OPC2: | OTRO: | SOLDADORA ELÉCTRICA: |
| FIERRERO: | OTRO: | VIBRADOR: |
| PINTOR: | OTRO: | MOTOSIERRA: |
| AYUDANTE: 1 | OTRO: | HERRAMIENTA MENOR: 1 |
| | | OTROS: |

INSTRUCCIONES DE FISCALIZACIÓN:

_____ F. CONFORME

AUTORIZACIONES:

_____ F. CONFORME

OBSERVACIONES:

CLIMA: MAÑANA TARDE: DURACIÓN:

SOLEADO:

DESPEJADO:

NUBLADO: x

LLUVIA DÉBIL: x

LLUVIA FUERTE:

CONSTRUCTORA EDDYMICH CIA. LTDA.
CONTRATISTA

Omar Henry Guamán Iler
FISCALIZADOR

SUPERVISOR

LIBRO DE OBRA

| | | |
|------------------|---|-------|
| PROYECTO: | "ASFALTADO CAMINO VECINAL ALLISHUNGO SAN PABLO DE ALISHUNGO (DESDE LA ABCISA 0+000 HASTA LA ABCISA 3+500), PARROQUIA TNT. HUGO ORTIZ, CANTÓN PASTAZA, PROVINCIA DE PASTAZA" | N° 84 |
|------------------|---|-------|

| | | |
|---------------------|----------------------------------|---------------------------------------|
| CONTRATISTA: | CONSTRUCTORA EDDYMICH CIA. LTDA. | CONTRATO: COTO-GADPPz-005-2022 |
|---------------------|----------------------------------|---------------------------------------|

| | | |
|----------------------|-----------------------------|--|
| FISCALIZADOR: | ING. OMAR HENRY GUAMÁN ILER | |
|----------------------|-----------------------------|--|

| | | |
|-----------------------|------------------------------|--------------------------|
| ADMINISTRADOR: | ING. GUSTAVO NAVAS MANJARREZ | FECHA: 23/11/2022 |
|-----------------------|------------------------------|--------------------------|

TRABAJOS REALIZADOS:

- * Excavación sin clasificar (Mov. de Tierra) desde la Absc 2+420 - 2+440
- * Transporte de material de desaleje
- * Material petreo de mejoramiento (minada, cargada y regada) desde Absc. 2+420 - 2+440.
- * Transporte de material petreo de mejoramiento.

| PERSONAL: | | EQUIPOS: | |
|--------------------------|---|----------|--|
| SUPERINTENDENTE DE OBRA: | 1 | OTRO: | |
| RESIDENTE DE OBRA: | 1 | OTRO: | |
| TÉCNICO AMBIENTAL: | 1 | OTRO: | |
| TÉCNICO SSO: | 1 | OTRO: | |
| TOPOGRAFO: | 1 | OTRO: | |
| MAESTRO MAYOR: | | OTRO: | |
| ALBAÑIL: | | OTRO: | |
| PEÓN: | 2 | OTRO: | |
| SOLDADOR: | | OTRO: | |
| CADENERO: | | OTRO: | |
| CHOFER CHC1: | 5 | OTRO: | |
| AYUDANTE MAQ.: | | OTRO: | |
| OPERADOR 1 OPC1: | 3 | OTRO: | |
| OPERADOR 2 OPC2: | | OTRO: | |
| FIERRERO: | | OTRO: | |
| PINTOR: | | OTRO: | |
| AYUDANTE: | 1 | OTRO: | |
| | | OTRO: | |

| | |
|-------------------------------|---|
| EXCAVADORA ORUGAS: | 3 |
| MOTONIVELADORA: | |
| CAMIÓN CISTERNA: | |
| VOLQUETA 10 M3: | 5 |
| DISTRIBUIDOR DE ASFALTO: | |
| PLANTA DE ASFALTO: | |
| TERMINADORA DE ASFALTO: | |
| ESCOBA MECÁNICA: | |
| RODILLO VIBRATORIO LISO: | |
| RODILLO VIBRATORIO NEUMÁTICO: | |
| CONCRETERA 1 SACO: | |
| APARATOS DE TOPOGRAFÍA: | 1 |
| CAMIONETA 1 TON.: | |
| SOLDADORA ELÉCTRICA: | |
| VIBRADOR: | |
| MOTOSIERRA: | |
| HERRAMIENTA MENOR: | 1 |
| OTROS: | |

INSTRUCCIONES DE FISCALIZACIÓN:

_____ F. CONFORME

AUTORIZACIONES:

_____ F. CONFORME

OBSERVACIONES:

| CLIMA: | MAÑANA | TARDE: | DURACIÓN: |
|----------------|--------|--------|-----------|
| SOLEADO: | | | |
| DESPEJADO: | | | |
| NUBLADO: | x | x | |
| LLUVIA DÉBIL: | | | |
| LLUVIA FUERTE: | | | |

| | | |
|--|---|------------|
|  CONSTRUCTORA EDDYMICH CIA. LTDA. CONTRATISTA |  Omar Henry Guaman Iler FISCALIZADOR | SUPERVISOR |
|--|---|------------|

LIBRO DE OBRA

PROYECTO: "ASFALTADO CAMINO VECINAL ALLISHUNGO SAN PABLO DE ALISHUNGO (DESDE LA ABSCISA 0+000 HASTA LA ABSCISA 3+500), PARROQUIA TNT. HUGO ORTIZ, CANTÓN PASTAZA, PROVINCIA DE PASTAZA" N° 85

CONTRATISTA: CONSTRUCTORA EDDYMICH CIA. LTDA. **CONTRATO:** COTO-GADPPz-005-2022

FISCALIZADOR: ING. OMAR HENRY GUAMÁN ILER

ADMINISTRADOR: ING. GUSTAVO NAVAS MANJARREZ **FECHA:** 24/11/2022

TRABAJOS REALIZADOS:

- * Excavación sin clasificar (Mov. de Tierra) desde la Absc. 2+440 - 2+450.
- * Transporte de material de desalojo.
- * Material pedregoso de mejoramiento (minúsculo, conyada y regada) desde Absc 2+440 - 2+450.
- * Transporte de material pedregoso de mejoramiento.

| PERSONAL: | | EQUIPOS: | |
|--------------------------|---|----------|--|
| SUPERINTENDENTE DE OBRA: | 1 | OTRO: | |
| RESIDENTE DE OBRA: | 1 | OTRO: | |
| TÉCNICO AMBIENTAL: | 1 | OTRO: | |
| TÉCNICO SSO: | 1 | OTRO: | |
| TOPOGRAFO: | 1 | OTRO: | |
| MAESTRO MAYOR: | | OTRO: | |
| ALBAÑIL: | | OTRO: | |
| PEÓN: | 2 | OTRO: | |
| SOLDADOR: | | OTRO: | |
| CADENERO: | | OTRO: | |
| CHOFER CHC1: | 5 | OTRO: | |
| AYUDANTE MAQ.: | | OTRO: | |
| OPERADOR 1 OPC1: | 3 | OTRO: | |
| OPERADOR 2 OPC2: | | OTRO: | |
| FIERRERO: | | OTRO: | |
| PINTOR: | | OTRO: | |
| AYUDANTE: | 1 | OTRO: | |
| | | OTRO: | |

| | |
|-------------------------------|---|
| EXCAVADORA ORUGAS: | 3 |
| MOTONIVELADORA: | |
| CAMIÓN CISTERNA: | |
| VOLQUETA 10 M3: | 5 |
| DISTRIBUIDOR DE ASFALTO: | |
| PLANTA DE ASFALTO: | |
| TERMINADORA DE ASFALTO: | |
| ESCOBA MECÁNICA: | |
| RODILLO VIBRATORIO LISO: | |
| RODILLO VIBRATORIO NEUMÁTICO: | |
| CONCRETERA 1 SACO: | |
| APARATOS DE TOPOGRAFÍA: | 1 |
| CAMIONETA 1 TON.: | |
| SOLDADORA ELÉCTRICA: | |
| VIBRADOR: | |
| MOTOSIERRA: | |
| HERRAMIENTA MENOR: | 1 |
| OTROS: | |

INSTRUCCIONES DE FISCALIZACIÓN:

AUTORIZACIONES: _____ F. CONFORME

OBSERVACIONES: _____ F. CONFORME

LIMA: _____

OLEADO: _____ **MAÑANA:** _____ **TARDE:** _____ **DURACIÓN:** _____

ESPEJADO: _____

UBLADO: _____

UVIA DÉBIL: _____

UVIA FUERTE: _____

| | | |
|---|--|------------|
| CONSTRUCTORA EDDYMICH CIA. LTDA. CONTRATISTA | Omar Henry Guaman Iler FISCALIZADOR | SUPERVISOR |
|---|--|------------|

LIBRO DE OBRA

| | | |
|-----------|---|-------|
| PROYECTO: | "ASFALTADO CAMINO VECINAL ALLISHUNGO SAN PABLO DE ALISHUNGO (DESDE LA ABCISA 0+000 HASTA LA ABCISA 3+500), PARROQUIA TNT. HUGO ORTIZ, CANTÓN PASTAZA, PROVINCIA DE PASTAZA" | N° 86 |
|-----------|---|-------|

| | | |
|--------------|----------------------------------|--------------------------------|
| CONTRATISTA: | CONSTRUCTORA EDDYMICH CIA. LTDA. | CONTRATO: COTO-GADPPz-005-2022 |
|--------------|----------------------------------|--------------------------------|

| | | |
|---------------|-----------------------------|--|
| FISCALIZADOR: | ING. OMAR HENRY GUAMÁN ILER | |
|---------------|-----------------------------|--|

| | | |
|----------------|------------------------------|-------------------|
| ADMINISTRADOR: | ING. GUSTAVO NAVAS MANJARREZ | FECHA: 25/11/2022 |
|----------------|------------------------------|-------------------|

TRABAJOS REALIZADOS:

* Excavación sin clasificar (Mov. de Tierra) desde la Absc 2+450 - 2+470
 * Transporte de material de desalojo.
 * Material petreo de mejoramiento (minado, cargado y regado) desde Absc 2+450 - 2+470.
 * Transporte de material petreo de mejoramiento.

| PERSONAL: | | EQUIPOS: | |
|--------------------------|---|----------|-------------------------------|
| SUPERINTENDENTE DE OBRA: | 1 | OTRO: | EXCAVADORA ORUGAS: 3 |
| RESIDENTE DE OBRA: | 1 | OTRO: | MOTONIVELADORA: |
| TÉCNICO AMBIENTAL: | 1 | OTRO: | CAMIÓN CISTERNA: |
| TÉCNICO SSO: | 1 | OTRO: | VOLQUETA 10 M3: 5 |
| TOPÓGRAFO: | 1 | OTRO: | DISTRIBUIDOR DE ASFALTO: |
| MAESTRO MAYOR: | | OTRO: | PLANTA DE ASFALTO: |
| ALBAÑIL: | | OTRO: | TERMINADORA DE ASFALTO: |
| PEÓN: | 2 | OTRO: | ESCOBA MECÁNICA: |
| SOLDADOR: | | OTRO: | RODILLO VIBRATORIO LISO: |
| CADENERO: | | OTRO: | RODILLO VIBRATORIO NEUMÁTICO: |
| CHOFER CHC1: | 5 | OTRO: | CONCRETERA 1 SACO: |
| AYUDANTE MAQ.: | | OTRO: | APARATOS DE TOPOGRAFÍA: 1 |
| OPERADOR 1 OPC1: | 3 | OTRO: | CAMIONETA 1 TON.: |
| OPERADOR 2 OPC2: | | OTRO: | SOLDADORA ELÉCTRICA: |
| FIERRERO: | | OTRO: | VIBRADOR: |
| PINTOR: | | OTRO: | MOTOSIERRA: |
| AYUDANTE: | 1 | OTRO: | HERRAMIENTA MENOR: 1 |
| | | | OTROS: |

INSTRUCCIONES DE FISCALIZACIÓN:

F. CONFORME

AUTORIZACIONES:

F. CONFORME

OBSERVACIONES:

| CLIMA: | MAÑANA | TARDE: | DURACIÓN: |
|----------------|--------|--------|-----------|
| SOLEADO: | X | X | |
| DESPEJADO: | | | |
| NUBLADO: | | | |
| LLUVIA DÉBIL: | | | |
| LLUVIA FUERTE: | | | |

| | | |
|--|---|------------|
|  CONSTRUCTORA EDDYMICH CIA. LTDA. CONTRATISTA |  Omar Henry Guaman Iler FISCALIZADOR | SUPERVISOR |
|--|---|------------|

LIBRO DE OBRA

PROYECTO:

"ASFALTADO CAMINO VECINAL ALLISHUNGO SAN PABLO DE ALISHUNGO
(DESDE LA ABSCISA 0+000 HASTA LA ABSCISA 3+500),
PARROQUIA TNT. HUGO ORTIZ, CANTÓN PASTAZA, PROVINCIA DE PASTAZA"

N° 87

CONTRATISTA: CONSTRUCTORA EDDYMICH CIA. LTDA

CONTRATO: COTO-GADPPz-005-2022

FISCALIZADOR: ING. OMAR HENRY GUAMÁN ILER

ADMINISTRADOR: ING. GUSTAVO NAVAS MANJARREZ

TRABAJOS REALIZADOS:

FECHA: 26/11/2022

- * Excavación sin clasificar (Mov. de Tierra) desde la Abscisa 2+470 - 2+480.
- * Transporte de material de desalojo.
- * Material pétreo de mejoramiento (Minado, cargado y regado) desde Absc 2+470 - 2+480.
- * Transporte de material pétreo de mejoramiento.

PERSONAL:

EQUIPOS:

| | | | | |
|--------------------------|---|-------|-------------------------------|---|
| SUPERINTENDENTE DE OBRA: | 1 | OTRO: | EXCAVADORA ORUGAS: | 3 |
| RESIDENTE DE OBRA: | 1 | OTRO: | MOTONIVELADORA: | |
| TÉCNICO AMBIENTAL: | 1 | OTRO: | CAMIÓN CISTERNA: | |
| TÉCNICO SSO: | 1 | OTRO: | VOLQUETA 10 M3 | 5 |
| TOPOGRAFO: | 1 | OTRO: | DISTRIBUIDOR DE ASFALTO: | |
| MAESTRO MAYOR: | | OTRO: | PLANTA DE ASFALTO: | |
| ALBAÑIL: | | OTRO: | TERMINADORA DE ASFALTO: | |
| PEÓN: | 2 | OTRO: | ESCOBA MECÁNICA: | |
| SOLDADOR: | | OTRO: | RODILLO VIBRATORIO LISO: | |
| CADENERO: | | OTRO: | RODILLO VIBRATORIO NEUMÁTICO: | |
| CHOFER CHC1: | 5 | OTRO: | CONCRETERA 1 SACO: | |
| AYUDANTE MAQ.: | | OTRO: | APARATOS DE TOPOGRAFÍA: | 1 |
| OPERADOR 1 OPC1: | 3 | OTRO: | CAMIONETA 1 TON.: | |
| OPERADOR 2 OPC2: | | OTRO: | SOLDADORA ELÉCTRICA: | |
| FIERRERO: | | OTRO: | VIBRADOR: | |
| PINTOR: | | OTRO: | MOTOSIERRA: | |
| AYUDANTE: | 1 | OTRO: | HERRAMIENTA MENOR: | 1 |
| | | | OTROS: | |

INSTRUCCIONES DE FISCALIZACIÓN:

F. CONFORME

AUTORIZACIONES:

F. CONFORME

OBSERVACIONES:

| CLIMA: | MAÑANA | TARDE: | DURACIÓN: |
|----------------|--------|--------|-----------|
| SOLEADO: | | | |
| DESPEJADO: | | | |
| NUBLADO: | | X | |
| LLUVIA DÉBIL: | X | | |
| LLUVIA FUERTE: | | | |

[Signature]
CONSTRUCTORA EDDYMICH CIA. LTDA.
CONTRATISTA

[Signature]
Omar Henry Guamán Iler
FISCALIZADOR

SUPERVISOR

LIBRO DE OBRA

PROYECTO:

"ASFALTADO CAMINO VECINAL ALLISHUNGO SAN PABLO DE ALISHUNGO
(DESDE LA ABCISA 0+000 HASTA LA ABCISA 3+500),
PARROQUIA TNT. HUGO ORTIZ, CANTÓN PASTAZA, PROVINCIA DE PASTAZA"

N° 98

CONTRATISTA: CONSTRUCTORA EDDYMICH CIA. LTDA. CONTRATO: COTO-GADPPz-005-2022
 FISCALIZADOR: ING. OMAR HENRY GUAMÁN ILER
 ADMINISTRADOR: ING. GUSTAVO NAVAS MANJARREZ FECHA: 27/11/2022

TRABAJOS REALIZADOS:

* Mantenimiento de equipos y maquinaria
 * verificación de niveles de subbase clase 3 desde Absc 1+900 - 2+500.

PERSONAL:

EQUIPOS:

| | | | | |
|--------------------------|---|-------|-------------------------------|---|
| SUPERINTENDENTE DE OBRA: | 1 | OTRO: | EXCAVADORA ORUGAS: | 3 |
| RESIDENTE DE OBRA: | 1 | OTRO: | MOTONIVELADORA: | |
| TÉCNICO AMBIENTAL: | 1 | OTRO: | CAMIÓN CISTERNA: | |
| TÉCNICO SSO: | 1 | OTRO: | VOLQUETA 10 M3 | 5 |
| TOPOGRAFO: | 1 | OTRO: | DISTRIBUIDOR DE ASFALTO: | |
| MAESTRO MAYOR: | | OTRO: | PLANTA DE ASFALTO: | |
| ALBAÑIL: | | OTRO: | TERMINADORA DE ASFALTO: | |
| PEÓN: | 2 | OTRO: | ESCOBA MECÁNICA: | |
| SOLDADOR: | 1 | OTRO: | RODILLO VIBRATORIO LISO: | |
| CADENERO: | | OTRO: | RODILLO VIBRATORIO NEUMÁTICO: | |
| CHOFER CHC1: | 5 | OTRO: | CONCRETERA 1 SACO: | |
| AYUDANTE MAQ.: | | OTRO: | APARATOS DE TOPOGRAFÍA: | 1 |
| OPERADOR 1 OPC1: | 3 | OTRO: | CAMIONETA 1 TON.: | |
| OPERADOR 2 OPC2: | | OTRO: | SOLDADORA ELÉCTRICA: | 1 |
| FIERRERO: | | OTRO: | VIBRADOR: | |
| PINTOR: | | OTRO: | MOTOSIERRA: | |
| AYUDANTE: | 1 | OTRO: | HERRAMIENTA MENOR: | 1 |
| | | | OTROS: | |

INSTRUCCIONES DE FISCALIZACIÓN:

F. CONFORME

AUTORIZACIONES:

F. CONFORME

OBSERVACIONES:

| CLIMA: | MAÑANA | TARDE: | DURACIÓN: |
|----------------|--------|--------|-----------|
| SOLEADO: | x | | |
| DESPEJADO: | | | |
| NUBLADO: | | x | |
| LLUVIA DÉBIL: | | | |
| LLUVIA FUERTE: | | | |

CONSTRUCTORA EDDYMICH CIA. LTDA.
CONTRATISTA

Omar Henry Guamán Iler
FISCALIZADOR

SUPERVISOR

LIBRO DE OBRA

PROYECTO:

"ASFALTADO CAMINO VECINAL ALLISHUNGO SAN PABLO DE ALISHUNGO
(DESDE LA ABCSISA 0+000 HASTA LA ABCSISA 3+500),
PARROQUIA TNT. HUGO ORTIZ, CANTÓN PASTAZA, PROVINCIA DE PASTAZA"

N° 89

CONTRATISTA:

CONSTRUCTORA EDDYMICH CIA. LTDA.

CONTRATO: COTO-GADPPz-005-2022

FISCALIZADOR:

ING. OMAR HENRY GUAMÁN ILER

ADMINISTRADOR:

ING. GUSTAVO NAVAS MANJARREZ

TRABAJOS REALIZADOS:

FECHA: 28/11/2022

- * Excavación sin clasificar (Mov. de Tierra) desde la Absc. 2+480 - 2+490.
- * Transporte de material de desalojo
- * Material pátreo de mejoramiento (Mucada, cargada y regada) desde Absc. 2+480 - 2+490
- * Transporte de material pátreo de mejoramiento
- * Material de subbase clase 3 (Tendido) desde Absc. 1+900 - 2+150
- * Transporte de material de subbase clase 3.

PERSONAL:

| | | | |
|--------------------------|---|-------|--|
| SUPERINTENDENTE DE OBRA: | 1 | OTRO: | |
| RESIDENTE DE OBRA: | 1 | OTRO: | |
| TÉCNICO AMBIENTAL: | 1 | OTRO: | |
| TÉCNICO SSO: | 1 | OTRO: | |
| TOPOGRAFO: | 1 | OTRO: | |
| MAESTRO MAYOR: | | OTRO: | |
| ALBAÑIL: | | OTRO: | |
| PEÓN: | 2 | OTRO: | |
| SOLDADOR: | | OTRO: | |
| CADENERO: | | OTRO: | |
| CHOFER CHC1: | 6 | OTRO: | |
| AYUDANTE MAQ.: | | OTRO: | |
| OPERADOR 1 OPC1: | 4 | OTRO: | |
| OPERADOR 2 OPC2: | 1 | OTRO: | |
| FIERRERO: | | OTRO: | |
| PINTOR: | | OTRO: | |
| AYUDANTE: | 2 | OTRO: | |

EQUIPOS:

| | |
|-------------------------------|---|
| EXCAVADORA ORUGAS: | 3 |
| MOTONIVELADORA: | 1 |
| CAMIÓN CISTERNA: | 1 |
| VOLQUETA 10 M3 | 5 |
| DISTRIBUIDOR DE ASFALTO: | |
| PLANTA DE ASFALTO: | |
| TERMINADORA DE ASFALTO: | |
| ESCOBA MECÁNICA: | |
| RODILLO VIBRATORIO LISO: | 1 |
| RODILLO VIBRATORIO NEUMÁTICO: | |
| CONCRETERA 1 SACO: | |
| APARATOS DE TOPOGRAFÍA: | 1 |
| CAMIONETA 1 TON: | |
| SOLDADORA ELÉCTRICA: | |
| VIBRADOR: | |
| MOTOSIERRA: | |
| HERRAMIENTA MENOR: | 1 |
| OTROS: | |

INSTRUCCIONES DE FISCALIZACIÓN:

AUTORIZACIONES:

F. CONFORME

OBSERVACIONES:

F. CONFORME

CLIMA:

| | | | |
|----------------|--------|--------|-----------|
| SOLEADO: | MAÑANA | TARDE: | DURACIÓN: |
| DESPEJADO: | X | | |
| NUBLADO: | | X | |
| LLUVIA DÉBIL: | | | |
| LLUVIA FUERTE: | | | |

[Signature]
CONSTRUCTORA EDDYMICH CIA. LTDA.
CONTRATISTA

[Signature]
Omar Henry Guaman Iler
FISCALIZADOR

SUPERVISOR

LIBRO DE OBRA

PROYECTO: "ASFALTADO CAMINO VECINAL ALLISHUNGO SAN PABLO DE ALISHUNGO (DESDE LA ABCISA 0+000 HASTA LA ABCISA 3+500), PARROQUIA TNT. HUGO ORTIZ, CANTÓN PASTAZA, PROVINCIA DE PASTAZA" N° 90

CONTRATISTA: CONSTRUCTORA EDDYMICH CIA. LTDA. **CONTRATO:** COTO-GADPPz-005-2022

FISCALIZADOR: ING. OMAR HENRY GUAMÁN ILER

ADMINISTRADOR: ING. GUSTAVO NAVAS MANJARREZ **FECHA:** 29/11/2022

- TRABAJOS REALIZADOS:**
- X Excavación sin clasificar (Tercera) desde la Absc 2+490 - 2+590
 - X Material pétreo de mejoramiento (minuda, cargada y regada) desde Absc. 2+490 - 2+590.
 - X Transporte de material pétreo de mejoramiento
 - X Material de subbase clase 3 (Tercera) desde Absc 2+150 - 2+350.
 - X Transporte de material de subbase clase 3

PERSONAL:

| | | | |
|--------------------------|---|-------|--|
| SUPERINTENDENTE DE OBRA: | 1 | OTRO: | |
| RESIDENTE DE OBRA: | 1 | OTRO: | |
| TÉCNICO AMBIENTAL: | 1 | OTRO: | |
| TÉCNICO SSO: | 1 | OTRO: | |
| TÓGRAFO: | 1 | OTRO: | |
| MAESTRO MAYOR: | | OTRO: | |
| ALBAÑIL: | | OTRO: | |
| PEÓN: | | OTRO: | |
| SOLDADOR: | 2 | OTRO: | |
| CADENERO: | | OTRO: | |
| CHOFER CHC1: | | OTRO: | |
| AYUDANTE MAQ.: | 6 | OTRO: | |
| OPERADOR 1 OPC1: | 4 | OTRO: | |
| OPERADOR 2 OPC2: | 1 | OTRO: | |
| FIERRERO: | | OTRO: | |
| PINTOR: | | OTRO: | |
| AYUDANTE: | 2 | OTRO: | |

EQUIPOS:

| | |
|-------------------------------|---|
| EXCAVADORA ORUGAS: | 3 |
| MOTONIVELADORA: | 1 |
| CAMIÓN CISTERNA: | 1 |
| VOLQUETA 10 M3 | 5 |
| DISTRIBUIDOR DE ASFALTO: | |
| PLANTA DE ASFALTO: | |
| TERMINADORA DE ASFALTO: | |
| ESCOBA MECÁNICA: | |
| RODILLO VIBRATORIO LISO: | 1 |
| RODILLO VIBRATORIO NEUMÁTICO: | |
| CONCRETERA 1 SACO: | |
| APARATOS DE TOPOGRAFÍA: | 1 |
| CAMIONETA 1 TON.: | |
| SOLDADORA ELÉCTRICA: | |
| VIBRADOR: | |
| MOTOSIERRA: | |
| HERRAMIENTA MENOR: | 1 |
| OTROS: | |

INSTRUCCIONES DE FISCALIZACIÓN:

AUTORIZACIONES:

F. CONFORME

OBSERVACIONES:

F. CONFORME

CLIMA:

| | | | |
|----------------|--------|--------|-----------|
| SOLEADO: | MAÑANA | TARDE: | DURACIÓN: |
| DESPEJADO: | X | X | |
| NUBLADO: | | | |
| LLUVIA DÉBIL: | | | |
| LLUVIA FUERTE: | | | |

H. yott. B.
CONSTRUCTORA EDDYMICH CIA. LTDA.
CONTRATISTA

Omar Henry Guaman Iler
Omar Henry Guaman Iler
FISCALIZADOR

SUPERVISOR

LIBRO DE OBRA

PROYECTO:

"ASFALTADO CAMINO VECINAL ALLISHUNGO SAN PABLO DE ALISHUNGO
(DESDE LA ABCISA 0+000 HASTA LA ABCISA 3+500),
PARROQUIA TNT. HUGO ORTIZ, CANTÓN PASTAZA, PROVINCIA DE PASTAZA"

N° 91

CONTRATISTA: CONSTRUCTORA EDDYMICH CIA. LTDA.

CONTRATO: COTO-GADPPz-005-2022

FISCALIZADOR: ING. OMAR HENRY GUAMÁN ILER

ADMINISTRADOR: ING. GUSTAVO NAVAS MANJARREZ

TRABAJOS REALIZADOS:

FECHA: 30/11/2022

- * Excavación sin clasificar (Mov. de Tierra) desde Absc 2+520 - 2+540 - 2+560
- * Transporte de material de desalojo.
- * Material petreo de mejoramiento (Humada, cargada y regada) desde Absc 2+520 - 2+540 - 2+560
- * Transporte de material petreo de mejoramiento.
- * Material de subbase clase 3 (Tendido) desde Absc 2+350 - 2+500.
- * Transporte de material de subbase clase 3.
- * Control de calidad de la subbase clase 3 mediante ensayo granulométrico y densidad de campo.

PERSONAL:

| | | | |
|--------------------------|---|-------|--|
| SUPERINTENDENTE DE OBRA: | 1 | OTRO: | |
| RESIDENTE DE OBRA: | 1 | OTRO: | |
| TÉCNICO AMBIENTAL: | 1 | OTRO: | |
| TÉCNICO SSO: | 1 | OTRO: | |
| TOPOGRAFO: | 1 | OTRO: | |
| MAESTRO MAYOR: | | OTRO: | |
| ALBAÑIL: | | OTRO: | |
| PEÓN: | 2 | OTRO: | |
| SOLDADOR: | | OTRO: | |
| CADENERO: | | OTRO: | |
| CHOFER CHC1: | 6 | OTRO: | |
| AYUDANTE MAQ.: | | OTRO: | |
| OPERADOR 1 OPC1: | 4 | OTRO: | |
| OPERADOR 2 OPC2: | 1 | OTRO: | |
| FIERRERO: | | OTRO: | |
| PINTOR: | | OTRO: | |
| AYUDANTE: | 2 | OTRO: | |

EQUIPOS:

| | |
|-------------------------------|---|
| EXCAVADORA ORUGAS: | 3 |
| MOTONIVELADORA: | 1 |
| CAMIÓN CISTERNA: | 1 |
| VOLQUETA 10 M3 | 5 |
| DISTRIBUIDOR DE ASFALTO: | |
| PLANTA DE ASFALTO: | |
| TERMINADORA DE ASFALTO: | |
| ESCOBA MECÁNICA: | |
| RODILLO VIBRATORIO LISO: | 1 |
| RODILLO VIBRATORIO NEUMÁTICO: | |
| CONCRETERA 1 SACO: | |
| APARATOS DE TOPOGRAFÍA: | 1 |
| CAMIONETA 1 TON.: | |
| SOLDADORA ELÉCTRICA: | |
| VIBRADOR: | |
| MOTOSIERRA: | |
| HERRAMIENTA MENOR: | 1 |
| OTROS: | |

INSTRUCCIONES DE FISCALIZACIÓN:

AUTORIZACIONES:

F. CONFORME

OBSERVACIONES:

F. CONFORME

CLIMA:

| | | | |
|----------------|--------|--------|-----------|
| SOLEADO: | MAÑANA | TARDE: | DURACIÓN: |
| DESPEJADO: | X | X | |
| NUBLADO: | | | |
| LLUVIA DÉBIL: | | | |
| LLUVIA FUERTE: | | | |

CONSTRUCTORA EDDYMICH CIA. LTDA.
CONTRATISTA

Omar Henry Guaman Iler
FISCALIZADOR

SUPERVISOR

PLANILLA 03 DE AVANCE DE OBRA



**GOBIERNO AUTÓNOMO
DESCENTRALIZADO PROVINCIAL DE
PASTAZA**



PROYECTO: "ASFALTADO CAMINO VECINAL ALLISHUNGO SAN PABLO DE ALISHUNGO (DESDE LA ABSCISA 0+000 HASTA LA ABSCISA 3+500), PARROQUIA TNTE. HUGO ORTIZ, CANTÓN PASTAZA, PROVINCIA DE PASTAZA"

ANEXO:

ANEXOS (MEMORIA DE CÁLCULO)

ANEXO-CALCULO DE VOLUMENES DE OBRA

| | | | | | |
|--------------------|--|----------------------|----------------------------------|-----------------------------|----------------------|
| PROYECTO: | *ASFALTADO CAMINO VECINAL ALLISHUNGO SAN PABLO DE ALISHUNGO (DESDE LA ABSCISA 0+000 HASTA LA ABSCISA 3+500), PARROQUIA Tnte. HUGO ORTIZ, CANTON PASTAZA, PROVINCIA DE PASTAZA* | CONTRATISTA: | CONSTRUCTORA EDDYMICH CIA. LTDA. | PLANILLA No. | 03 |
| PERIODO: | 1 AL 30 DE NOVIEMBRE DE 2022 | FISCALIZADOR: | ING. OMAR HENRY GUAMAN ILER | hoja del rubro/item: | |
| RUBRO N°: 3 | DESCRIPCION: EXCAVACIÓN SIN CLASIFICAR (MOV. DE TIERRA) | | | | N°: 01 de: 02 |

CALCULO:

| ABSCISA | LONGITUD (m) | AREA (m2) | | PROMEDIO AREA (m2) | | VOLUMEN (m3) | | OBSERVACIONES |
|---------|--------------|-----------|--------------|--------------------|--------------|--------------|--------------|------------------|
| | | CORTE | MEJORAMIENTO | CORTE | MEJORAMIENTO | CORTE | MEJORAMIENTO | |
| 2+000 | | 11,31 | | | | | | DATO PLANILLA 02 |
| | 20 | | | 7,09 | | 141,80 | | |
| 2+020 | | 2,86 | | | | | | ANEXO RUBRO 3 |
| | 20 | | | 2,88 | | 57,60 | | |
| 2+040 | | 2,89 | | | | | | ANEXO RUBRO 3 |
| | 20 | | | 3,73 | | 74,60 | | |
| 2+060 | | 4,56 | | | | | | ANEXO RUBRO 3 |
| | 20 | | | 5,07 | | 101,40 | | |
| 2+080 | | 5,57 | | | | | | ANEXO RUBRO 3 |
| | 20 | | | 5,07 | | 101,40 | | |
| 2+100 | | 4,57 | | | | | | ANEXO RUBRO 3 |
| | 20 | | | 4,19 | | 83,80 | | |
| 2+120 | | 3,81 | | | | | | ANEXO RUBRO 3 |
| | 20 | | | 4,04 | | 80,80 | | |
| 2+140 | | 4,26 | | | | | | ANEXO RUBRO 3 |
| | 20 | | | 5,76 | | 115,20 | | |
| 2+160 | | 7,25 | | | | | | ANEXO RUBRO 3 |
| | 20 | | | 7,71 | | 154,20 | | |
| 2+180 | | 8,17 | | | | | | ANEXO RUBRO 3 |
| | 20 | | | 7,52 | | 150,40 | | |
| 2+200 | | 6,87 | | | | | | ANEXO RUBRO 3 |
| | 20 | | | 10,33 | | 206,60 | | |
| 2+220 | | 13,79 | | | | | | ANEXO RUBRO 3 |
| | 20 | | | 11,13 | | 222,60 | | |
| 2+240 | | 8,47 | | | | | | ANEXO RUBRO 3 |
| | 20 | | | 16,13 | | 322,60 | | |
| 2+260 | | 23,78 | | | | | | ANEXO RUBRO 3 |
| | 20 | | | 18,51 | | 370,20 | | |
| 2+280 | | 13,24 | | | | | | ANEXO RUBRO 3 |
| | 20 | | | 11,61 | | 232,20 | | |
| 2+300 | | 9,97 | | | | | | ANEXO RUBRO 3 |
| | 20 | | | 14,22 | | 284,40 | | |
| 2+320 | | 18,46 | | | | | | ANEXO RUBRO 3 |
| | 20 | | | 17,67 | | 353,40 | | |
| 2+340 | | 16,87 | | | | | | ANEXO RUBRO 3 |
| | 20 | | | 10,49 | | 209,80 | | |
| 2+360 | | 4,10 | | | | | | ANEXO RUBRO 3 |
| | 20 | | | 3,70 | | 74,00 | | |
| 2+380 | | 3,29 | | | | | | ANEXO RUBRO 3 |
| | 20 | | | 3,00 | | 60,00 | | |
| 2+400 | | 2,70 | | | | | | ANEXO RUBRO 3 |
| | 20 | | | 2,63 | | 52,60 | | |
| 2+420 | | 2,56 | | | | | | ANEXO RUBRO 3 |
| | 20 | | | 7,91 | | 158,20 | | |
| 2+440 | | 13,25 | | | | | | ANEXO RUBRO 3 |
| | 20 | | | 7,63 | | 152,60 | | |
| 2+460 | | 2,00 | | | | | | ANEXO RUBRO 3 |
| | 20 | | | 1,58 | | 31,60 | | |
| 2+480 | | 1,16 | | | | | | ANEXO RUBRO 3 |

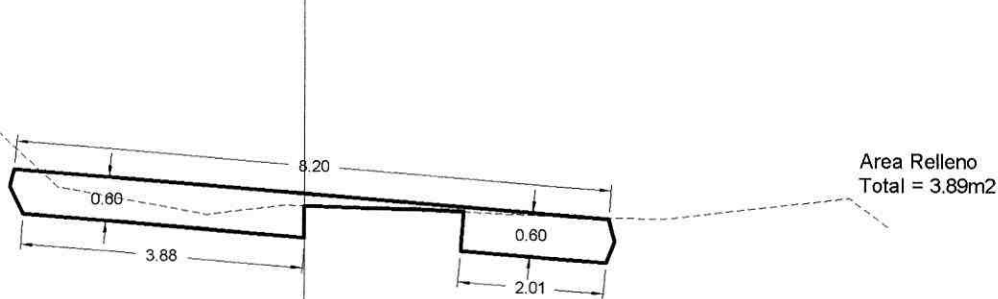
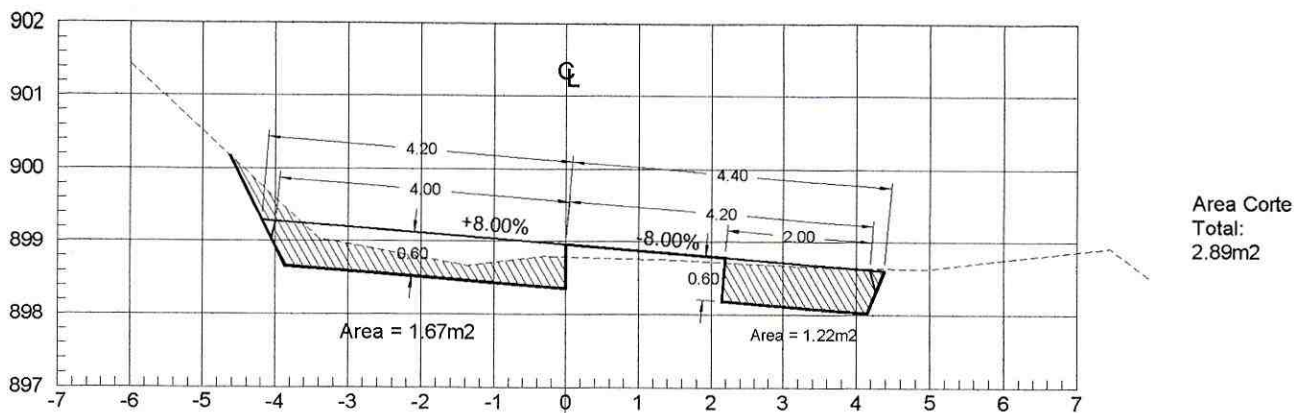

ESTACION 2+040.00

ESCALA HORIZONTAL 1 : 100
ESCALA VERTICAL 1 : 100

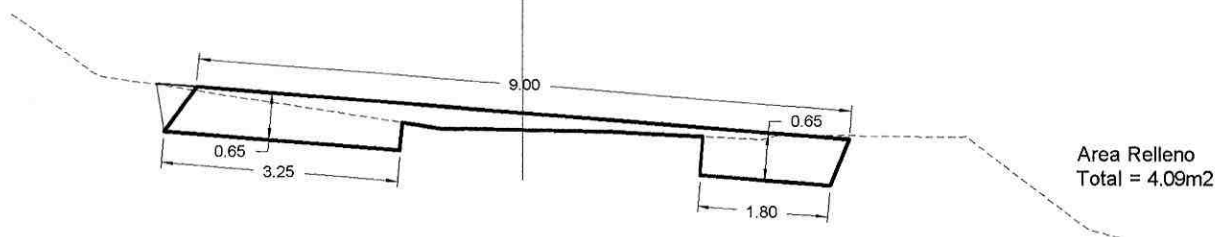
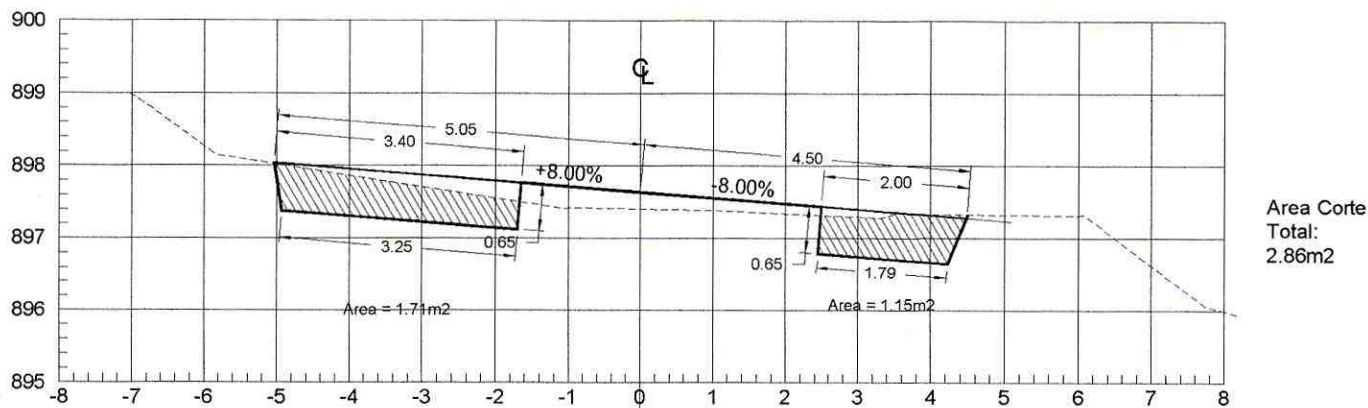

ESTACION 2+020.00

ESCALA HORIZONTAL 1 : 100
ESCALA VERTICAL 1 : 100

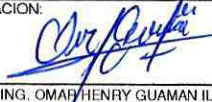
| | | | |
|--|--|---|-------------------|
| "ASFALTO CAMINO VECINAL ALLISHUNGO SAN PABLO DE ALISHUNGO (DESDE LA ABCISCA 0+00 HASTA LA ABCISCA 3+500), PARROQUIA TNT. HUGO ORTIZ, CANTÓN PASTAZA, PROVINCIA DE PASTAZA" | | | |
| CONTIENE: ANEXO GRAFICO PLANILLA 03: | | RUBRO 3: EXCAVACIÓN SIN CLASIFICAR (MOV. DE TIERRA) RUBRO 12: MATERIAL PETREO DE MEJORAMIENTO (MINADA, CARGADA Y REGADA) | |
| CONSTRUCTORA EDDYMICH CIA. LTDA: | | FISCALIZACION: | |
|  | |  | |
| REPRESENTANTE LEGAL SR. MISAEL LOPEZ | | ING. OMAR HENRY GUAMAN ILER | |
| OBSERVACIONES: | | LAMINA: 1 | ESCALA: INDICADAS |
| | | FECHA: Diciembre de 2022 | |

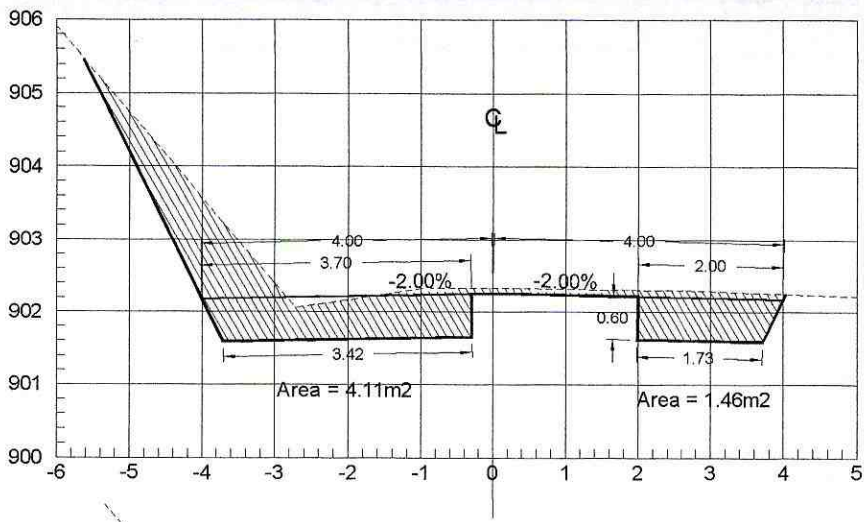

Area Corte
Total:
5.57m²

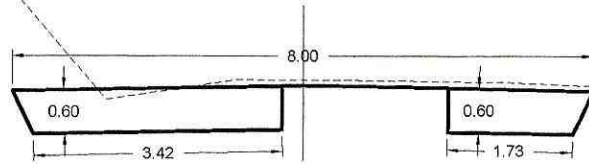

Area Relleno
Total = 3.25m²

ESTACION 2+080.00

ESCALA HORIZONTAL 1 : 100
ESCALA VERTICAL 1 : 100

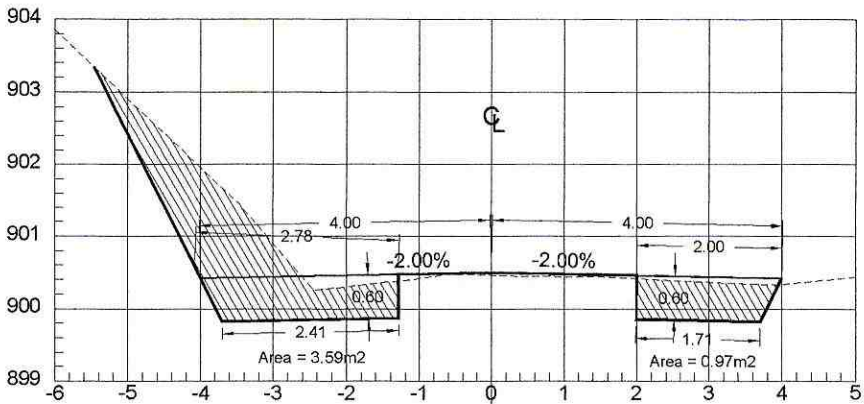

Area Corte
Total:
4.56m²

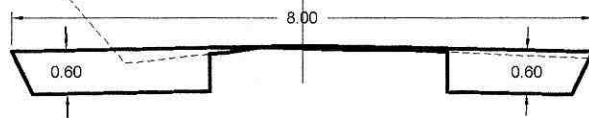

Area Relleno
Total = 2.78m²

ESTACION 2+060.00

ESCALA HORIZONTAL 1 : 100
ESCALA VERTICAL 1 : 100

"ASFALTO CAMINO VECINAL ALLISHUNGO SAN PABLO DE ALISHUNGO (DESDE LA ABCISA 0+00 HASTA LA ABCISA 3+500), PARROQUIA TNT. HUGO ORTIZ, CANTÓN PASTAZA, PROVINCIA DE PASTAZA"

CONTIENE: ANEXO GRAFICO
PLANILLA 03:

RUBRO 3: EXCAVACIÓN SIN CLASIFICAR (MOV. DE TIERRA)

RUBRO 12: MATERIAL PETREO DE MEJORAMIENTO (MINADA, CARGADA Y REGADA)

CONSTRUCTORA EDDYMICH CIA. LTDA:

FISCALIZACION:

LAMINA: 2

ESCALA: INDICADAS

REPRESENTANTE LEGAL SR. MISAEL LOPEZ

ING. OMAR HENRY GUAMAN ILLER

FECHA: Diciembre de 2022

OBSERVACIONES:

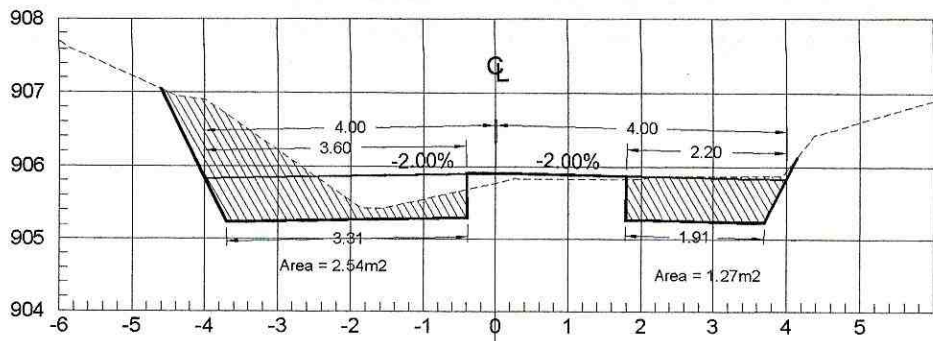

Area Corte
Total:
3.81m²

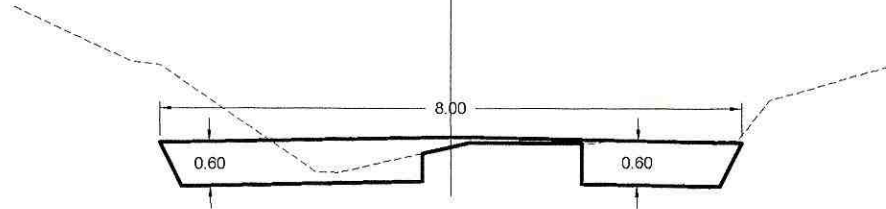

Area Relleno
Total = 3.43m²

ESTACION 2+120.00

ESCALA HORIZONTAL 1 : 100
ESCALA VERTICAL 1 : 100

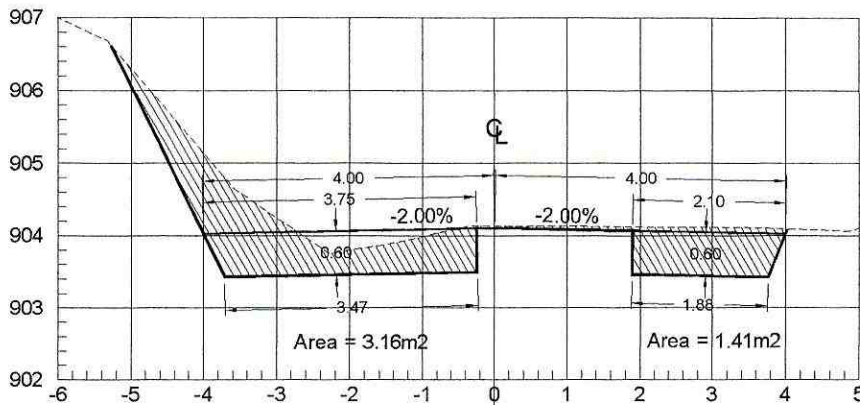

Area Corte
Total:
4.57m²

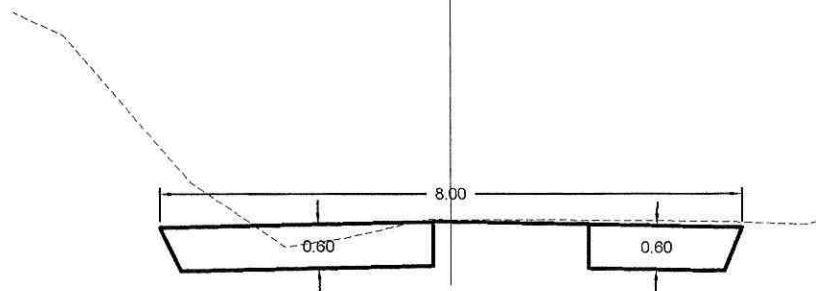

Area Relleno
Total = 3.36m²

ESTACION 2+100.00

ESCALA HORIZONTAL 1 : 100
ESCALA VERTICAL 1 : 100

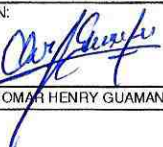
| | | | |
|--|--|---|-------------------|
| "ASFALTO CAMINO VECINAL ALLISHUNGO SAN PABLO DE ALISHUNGO (DESDE LA ABCISA 0+00 HASTA LA ABCISA 3+500), PARROQUIA TNT. HUGO ORTIZ, CANTÓN PASTAZA, PROVINCIA DE PASTAZA" | | | |
| CONTIENE: ANEXO GRAFICO PLANILLA 03: | | RUBRO 3: EXCAVACIÓN SIN CLASIFICAR (MOV. DE TIERRA) RUBRO 12: MATERIAL PETREO DE MEJORAMIENTO (MINADA, CARGADA Y REGADA) | |
| CONSTRUCTORA EDDYMICH CIA. LTDA: | | FISCALIZACION: | |
|  REPRESENTANTE LEGAL SR. MISAEL LOPEZ | |  ING. OMAR HENRY GUAMAN ILER | |
| OBSERVACIONES: | | LAMINA: 3 | ESCALA: INDICADAS |
| | | FECHA: Diciembre de 2022 | |

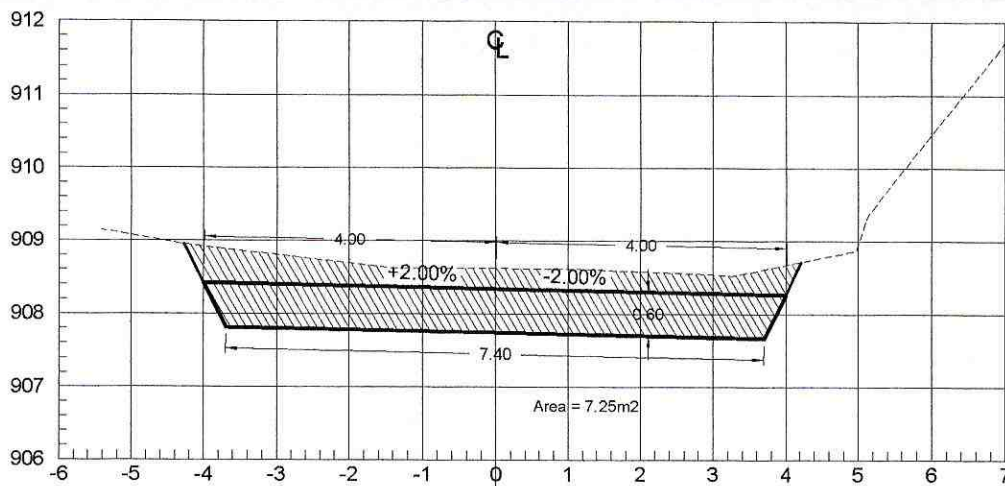

Area Corte
Total:
7.25m²

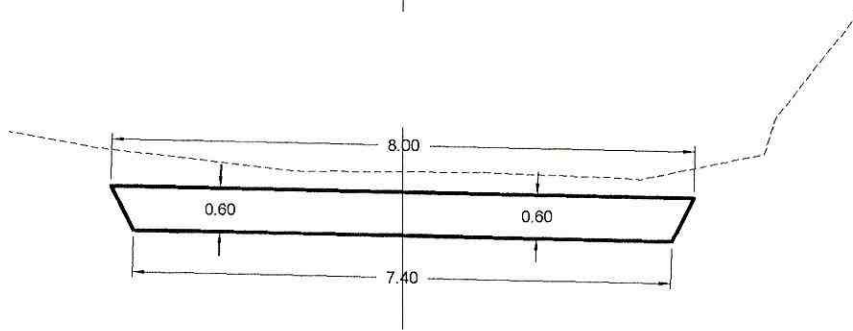

Area Relleno
Total = 4.62m²

ESTACION 2+160.00

ESCALA HORIZONTAL 1 : 100
ESCALA VERTICAL 1 : 100

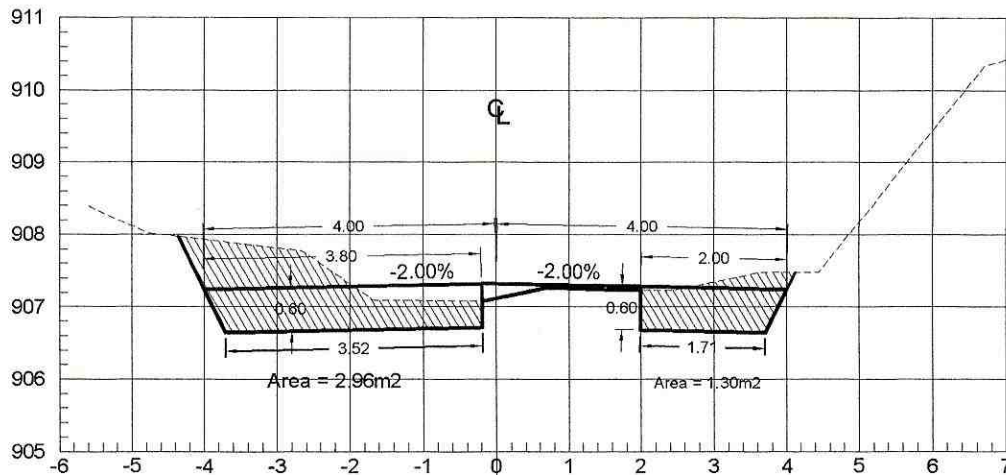

Area Corte
Total:
4.26m²

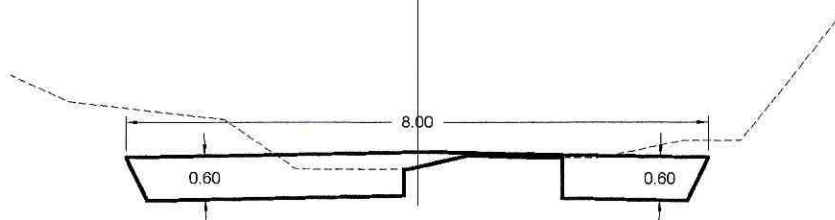

Area Relleno
Total = 3.50m²

ESTACION 2+140.00

ESCALA HORIZONTAL 1 : 100
ESCALA VERTICAL 1 : 100

"ASFALTO CAMINO VECINAL ALLISHUNGO SAN PABLO DE ALISHUNGO (DESDE LA ABCISIA 0+00 HASTA LA ABCISIA 3+500), PARROQUIA TNT. HUGO ORTIZ, CANTÓN PASTAZA, PROVINCIA DE PASTAZA"

CONTIENE: ANEXO GRAFICO
PLANILLA 03:

RUBRO 3: EXCAVACIÓN SIN CLASIFICAR (MOV. DE TIERRA)
RUBRO 12: MATERIAL PETREO DE MEJORAMIENTO (MINADA, CARGADA Y REGADA)

CONSTRUCTORA EDDYMICH CIA. LTDA:

FISCALIZACION:

LAMINA: 4 ESCALA: INDICADAS

REPRESENTANTE LEGAL SR. MISAEL LOPEZ

ING. OMAR HENRY GUAMAN ILER

FECHA: Diciembre de 2022

OBSERVACIONES:

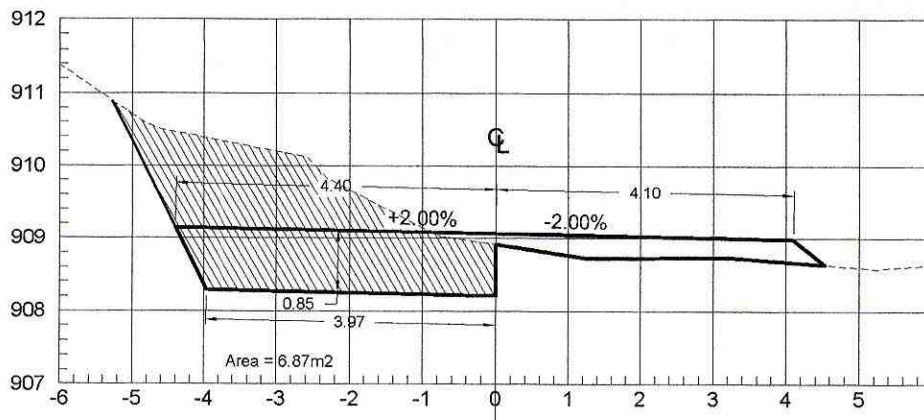

Area Corte
Total:
6.87m²

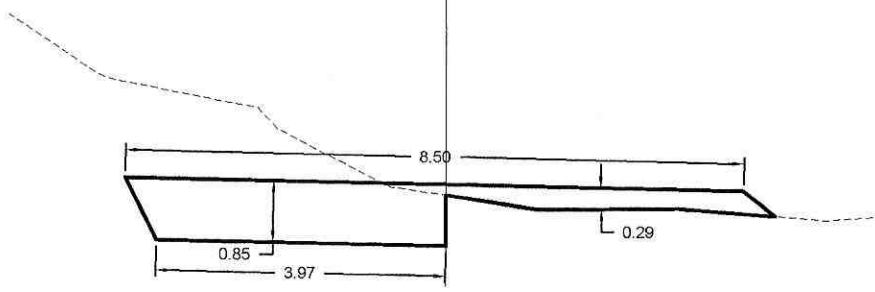

Area Relleno
Total = 4.75
m²

ESTACION 2+200.00
ESCALA HORIZONTAL 1 : 100
ESCALA VERTICAL 1 : 100

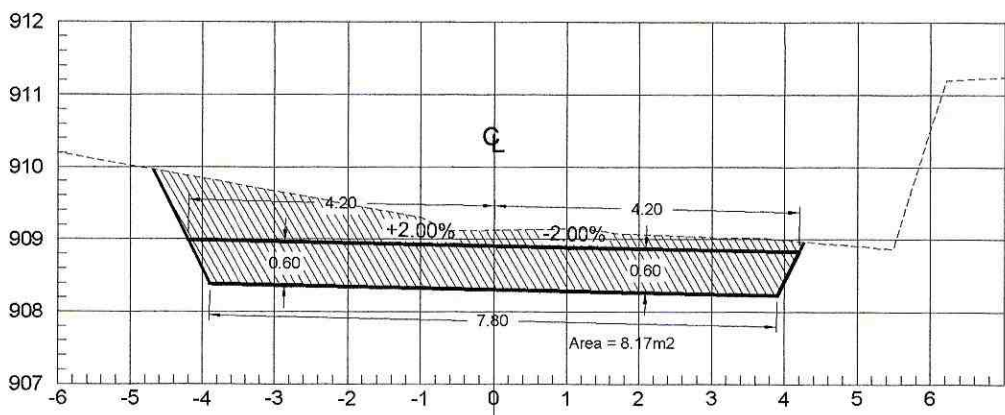

Area Corte
Total:
8.17m²

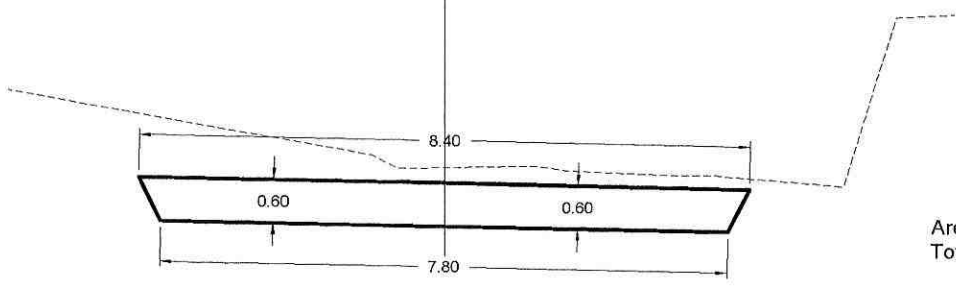

Area Relleno
Total = 4.86m²

ESTACION 2+180.00
ESCALA HORIZONTAL 1 : 100
ESCALA VERTICAL 1 : 100

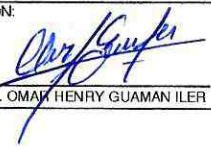
| | | | |
|--|--|---|-------------------|
| "ASFALTO CAMINO VECINAL ALLISHUNGO SAN PABLO DE ALISHUNGO (DESDE LA ABCISCA 0+00 HASTA LA ABCISCA 3+500), PARROQUIA TNT. HUGO ORTIZ, CANTÓN PASTAZA, PROVINCIA DE PASTAZA" | | | |
| CONTIENE: ANEXO GRAFICO PLANILLA 03: | | RUBRO 3: EXCAVACIÓN SIN CLASIFICAR (MOV. DE TIERRA) RUBRO 12: MATERIAL PETREO DE MEJORAMIENTO (MINADA, CARGADA Y REGADA) | |
| CONSTRUCTORA EDDYMICH CIA. LTDA: | | FISCALIZACION: | |
|  REPRESENTANTE LEGAL SR. MISAEL LOPEZ | |  ING. OMANI HENRY GUAMAN ILER | |
| OBSERVACIONES: | | LAMINA: 5 | ESCALA: INDICADAS |
| | | FECHA: Diciembre de 2022 | |

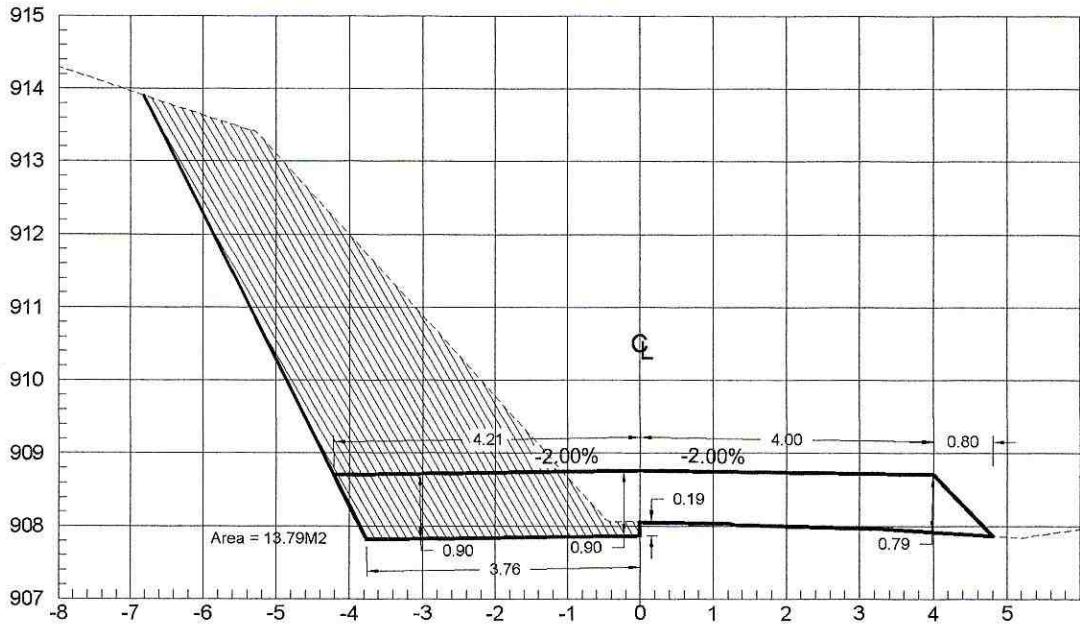

Area Corte
Total:
13.79m²

Area = 13.79M²

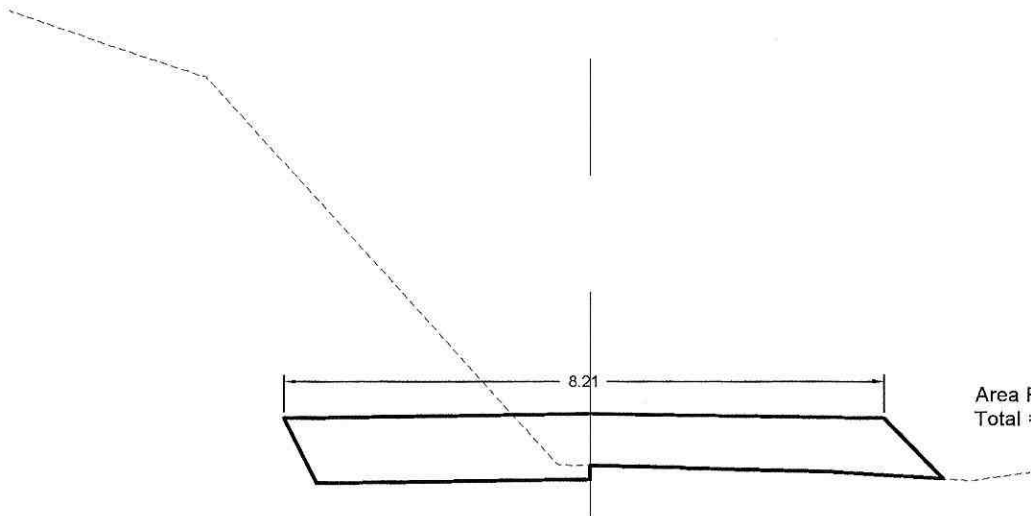

Area Relleno
Total = 6.85m²

ESTACION 2+220.00
ESCALA HORIZONTAL 1 : 100
ESCALA VERTICAL 1 : 100

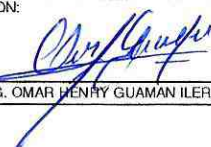
| | | | |
|--|---|---|-------------------|
| "ASFALTO CAMINO VECINAL ALLISHUNGO SAN PABLO DE ALISHUNGO (DESDE LA ABCISCA 0+00 HASTA LA ABCISCA 3+500), PARROQUIA TNT. HUGO ORTIZ, CANTÓN PASTAZA, PROVINCIA DE PASTAZA" | | | |
| CONTIENE: ANEXO GRAFICO PLANILLA 03: | | RUBRO 3: EXCAVACIÓN SIN CLASIFICAR (MOV. DE TIERRA) RUBRO 12: MATERIAL PETREO DE MEJORAMIENTO (MINADA, CARGADA Y REGADA) | |
| CONSTRUCTORA EDDYMICH CIA. LTDA: | FISCALIZACION: | LAMINA: 6 | ESCALA: INDICADAS |
|  REPRESENTANTE LEGAL SR. MISAEL LOPEZ |  ING. OMAR HENRY GUAMAN ILER | FECHA: Diciembre de 2022 | |
| OBSERVACIONES: | | | |

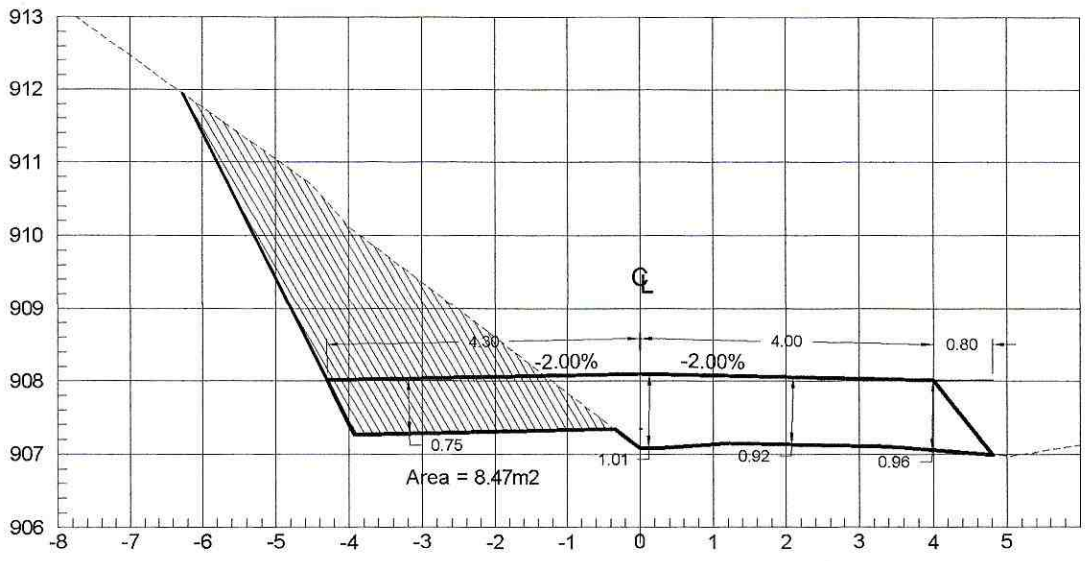

Area Corte
Total:
8.47m²

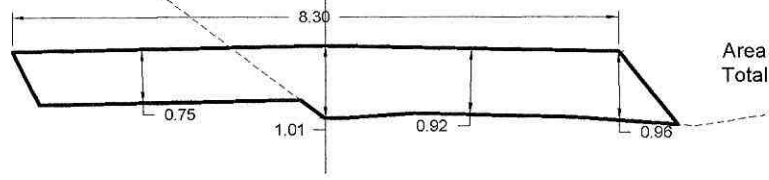

Area Relleno
Total = 7.28m²

ESTACION 2+240.00
ESCALA HORIZONTAL 1 : 100
ESCALA VERTICAL 1 : 100

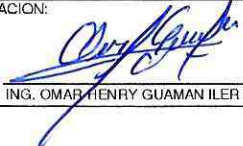
| | | | |
|--|---|--|-------------------|
| "ASFALTO CAMINO VECINAL ALLISHUNGO SAN PABLO DE ALISHUNGO (DESDE LA ABCISIA 0+00 HASTA LA ABCISIA 3+500), PARROQUIA TNT. HUGO ORTIZ, CANTÓN PASTAZA, PROVINCIA DE PASTAZA" | | | |
| CONTIENE: ANEXO GRAFICO PLANILLA 03: | RUBRO 3: EXCAVACIÓN SIN CLASIFICAR (MOV. DE TIERRA) | RUBRO 12: MATERIAL PETREO DE MEJORAMIENTO (MINADA, CARGADA Y REGADA) | |
| CONSTRUCTORA EDDYMICH CIA. LTDA: | FISCALIZACION: | LAMINA: 7 | ESCALA: INDICADAS |
|  REPRESENTANTE LEGAL SR. MISAEL LOPEZ |  ING. OMAR HENRY GUAMAN ILER | FECHA: Diciembre de 2022 | |
| OBSERVACIONES: | | | |

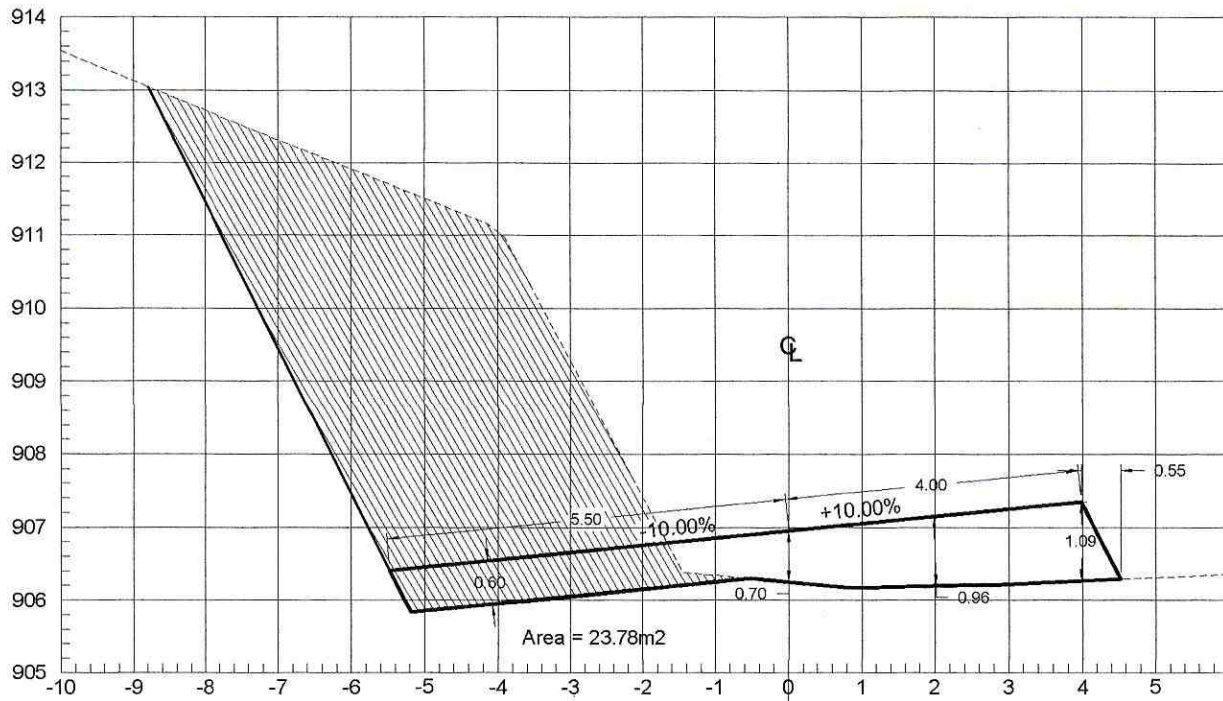

Area Corte
Total:
23.78m²

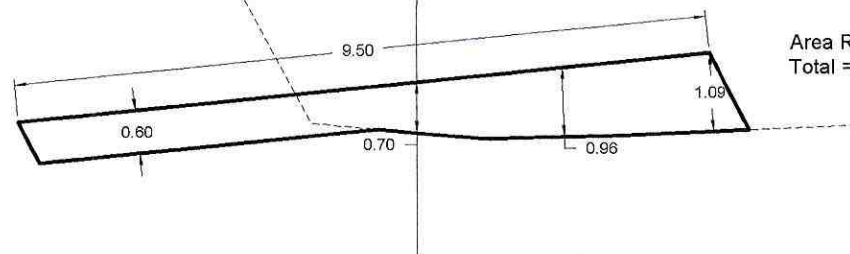

Area Relleno
Total = 7.29m²

ESTACION 2+260.00
ESCALA HORIZONTAL 1 : 100
ESCALA VERTICAL 1 : 100

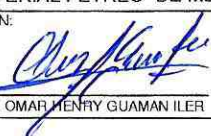
| | | | |
|--|--|---|-------------------|
| "ASFALTO CAMINO VECINAL ALLISHUNGO SAN PABLO DE ALISHUNGO (DESDE LA ABSCISA 0+00 HASTA LA ABSCISA 3+500), PARROQUIA TNT. HUGO ORTIZ, CANTÓN PASTAZA, PROVINCIA DE PASTAZA" | | | |
| CONTIENE: ANEXO GRAFICO PLANILLA 03: | | RUBRO 3: EXCAVACIÓN SIN CLASIFICAR (MOV. DE TIERRA) RUBRO 12: MATERIAL PETREO DE MEJORAMIENTO (MINADA, CARGADA Y REGADA) | |
| CONSTRUCTORA EDDYMICH CIA. LTDA: | | FISCALIZACION: | |
|  REPRESENTANTE LEGAL SR. MISAEL LOPEZ | |  ING. OMAR HENRY GUAMAN ILER | |
| OBSERVACIONES: | | LAMINA: 8 | ESCALA: INDICADAS |
| | | FECHA: Diciembre de 2022 | |

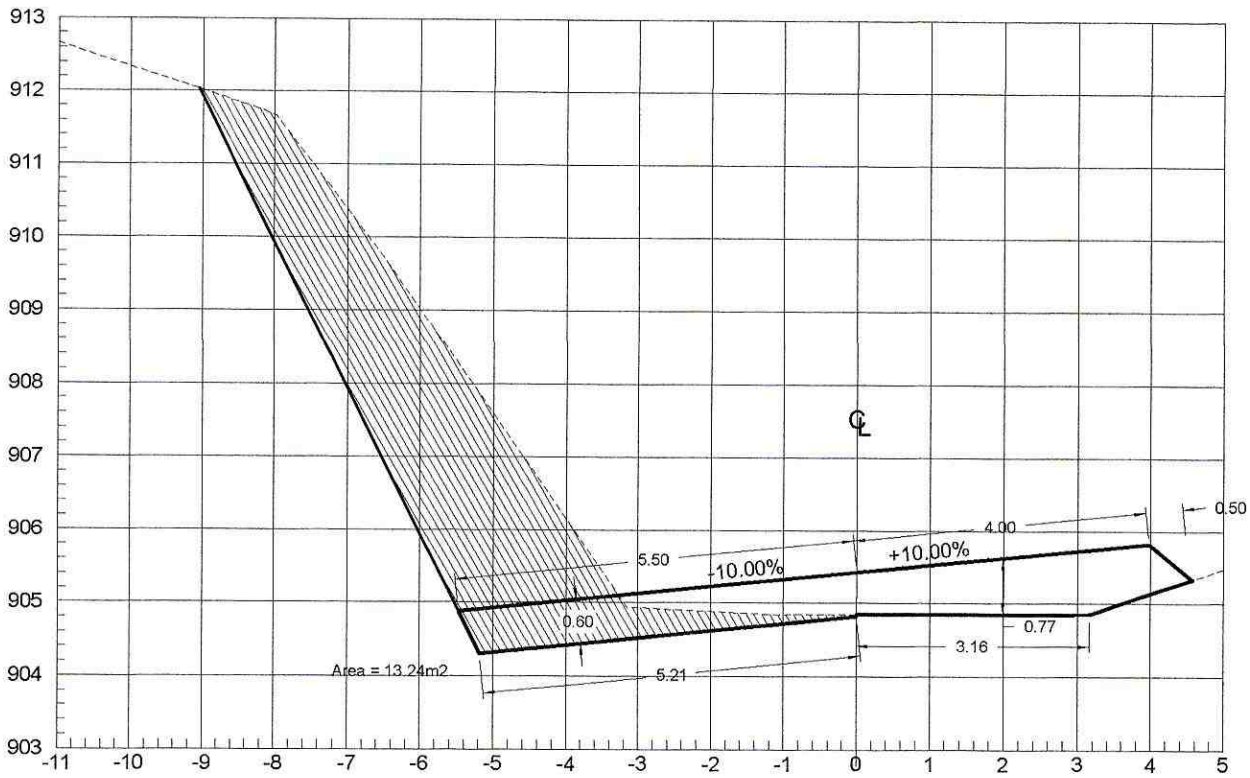

Area Corte
Total:
13.24m²

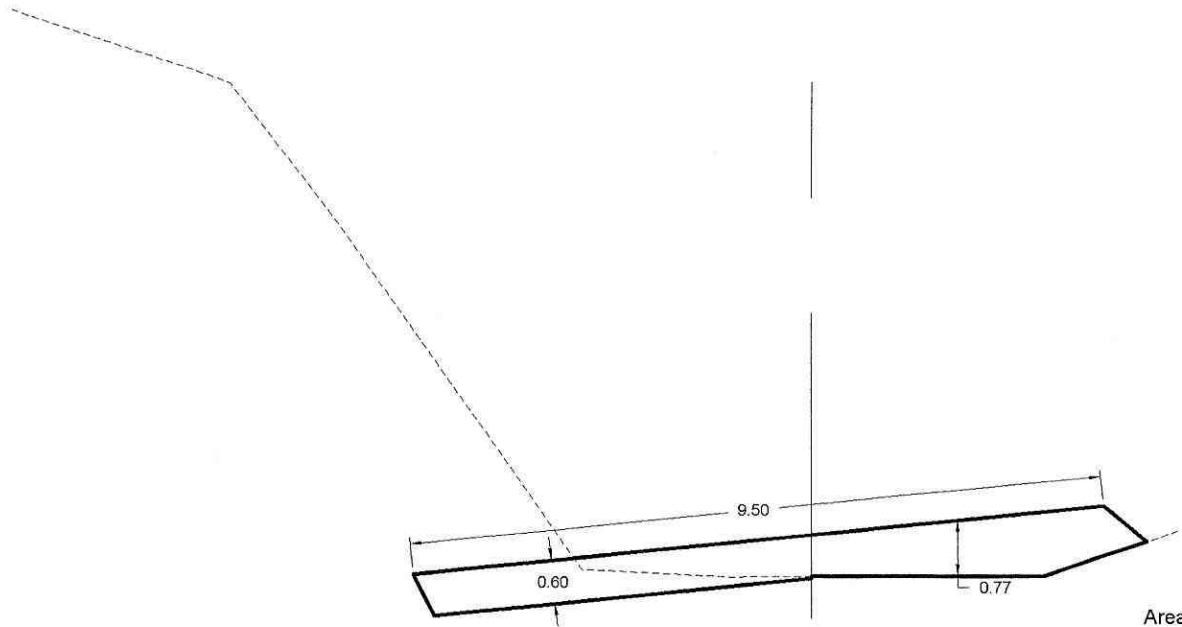

Area Relleno
Total = 6.37m²

ESTACION 2+280.00
ESCALA HORIZONTAL 1 : 100
ESCALA VERTICAL 1 : 100

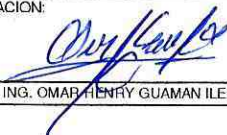
| | | | |
|--|--|---|-------------------|
| "ASFALTO CAMINO VECINAL ALLISHUNGO SAN PABLO DE ALISHUNGO (DESDE LA ABCISA 0+00 HASTA LA ABCISA 3+500), PARROQUIA TNT. HUGO ORTIZ, CANTÓN PASTAZA, PROVINCIA DE PASTAZA" | | | |
| CONTIENE: ANEXO GRÁFICO PLANILLA 03: | | RUBRO 3: EXCAVACIÓN SIN CLASIFICAR (MOV. DE TIERRA) RUBRO 12: MATERIAL PETREO DE MEJORAMIENTO (MINADA, CARGADA Y REGADA) | |
| CONSTRUCTORA EDDYMICH CIA. LTDA: | | FISCALIZACION: | |
|  REPRESENTANTE LEGAL SR. MISAEL LOPEZ | |  ING. OMAR HENRY GUAMAN ILER | |
| | | LAMINA: 9 | ESCALA: INDICADAS |
| | | FECHA: Diciembre de 2022 | |
| OBSERVACIONES: | | | |

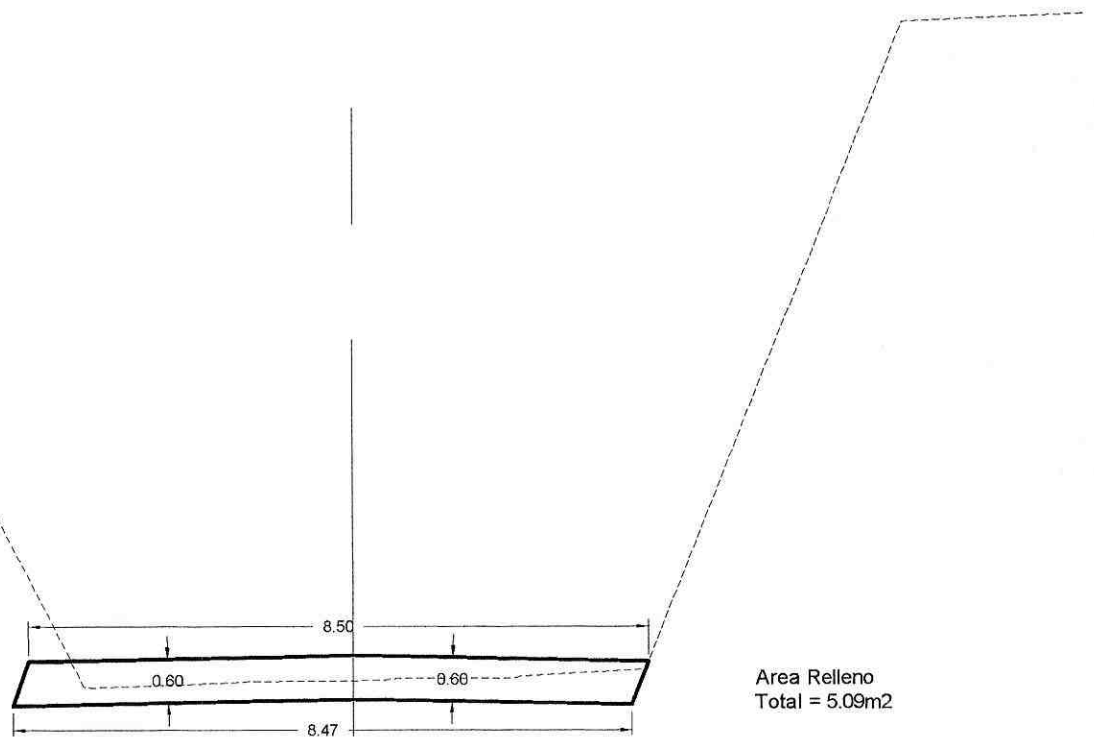
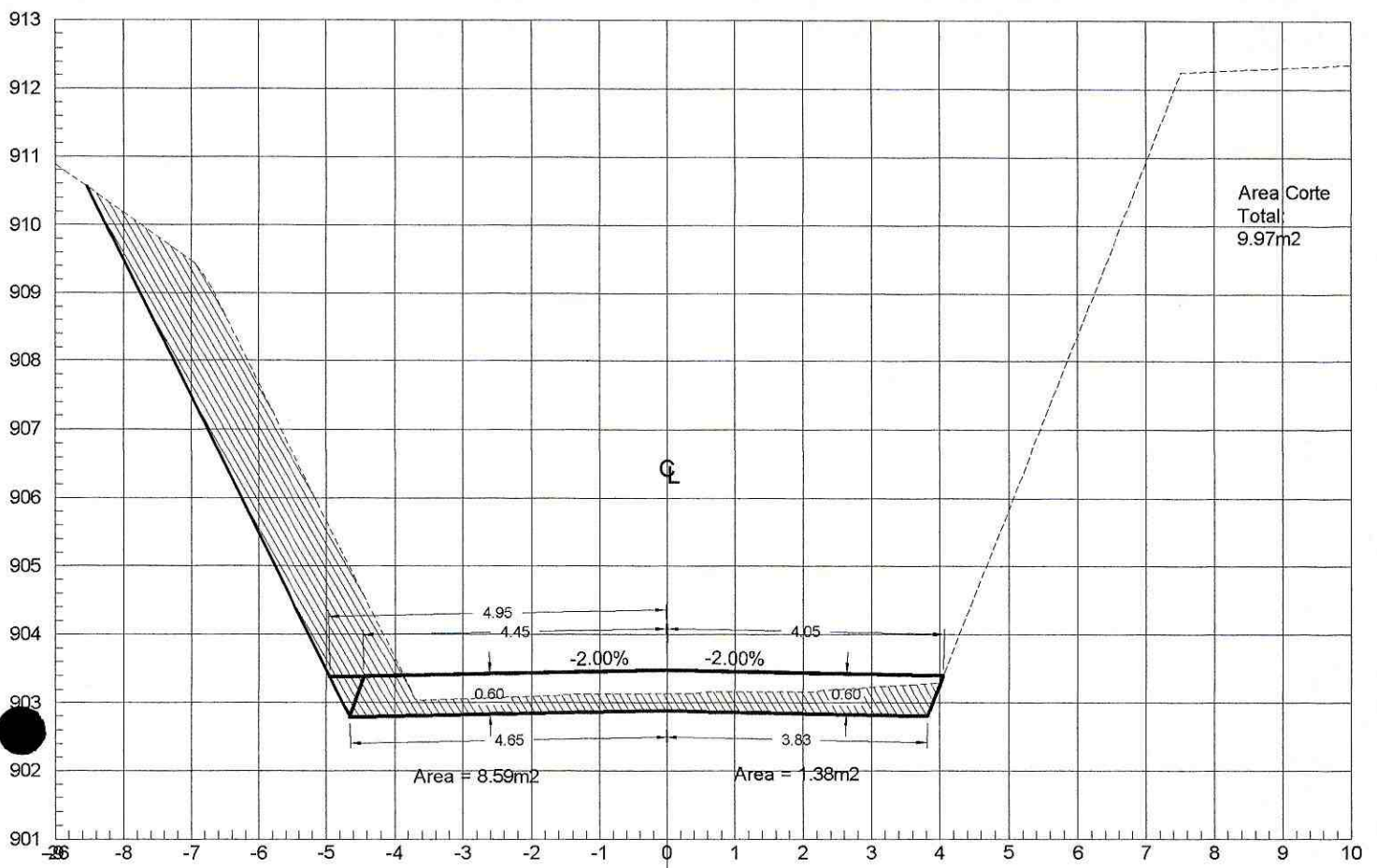

ESTACION 2+300.00

ESCALA HORIZONTAL 1 : 100
ESCALA VERTICAL 1 : 100

"ASFALTO CAMINO VECINAL ALLISHUNGO SAN PABLO DE ALISHUNGO (DESDE LA ABCISIA 0+00 HASTA LA ABCISIA 3+500), PARROQUIA TNT. HUGO ORTIZ, CANTÓN PASTAZA, PROVINCIA DE PASTAZA"

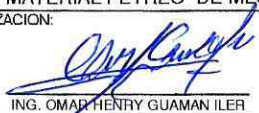
| | |
|---|---|
| CONTIENE: ANEXO GRAFICO PLANILLA 03: | RUBRO 3: EXCAVACIÓN SIN CLASIFICAR (MOV. DE TIERRA) RUBRO 12: MATERIAL PETREO DE MEJORAMIENTO (MINADA, CARGADA Y REGADA) |
| CONSTRUCTORA EDDYMICH CIA. LTDA: | FISCALIZACION: |
|  REPRESENTANTE LEGAL SR. MISAEL LOPEZ |  ING. OMAR HENRY GUAMAN ILER |
| LAMINA: 10 | ESCALA: INDICADAS |
| FECHA: Diciembre de 2022 | |

OBSERVACIONES:

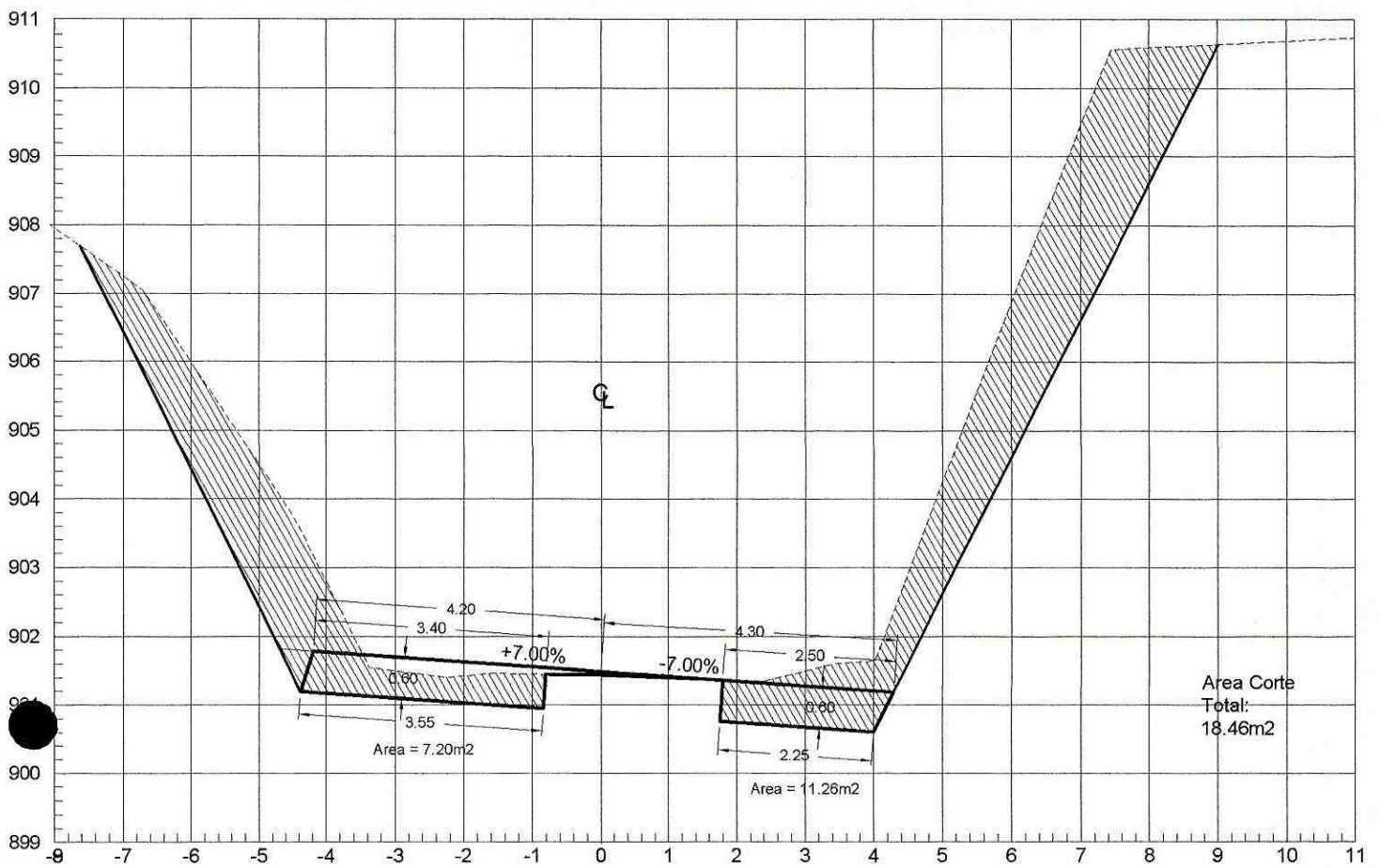

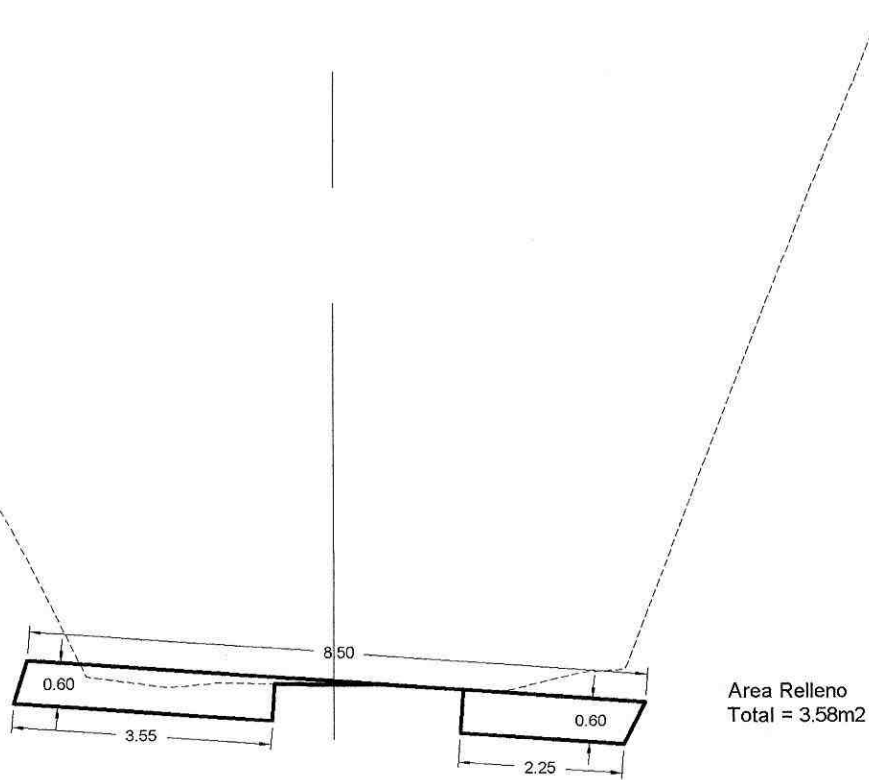

Area Corte
Total:
18.46m²



Area Relleno
Total = 3.58m²

ESTACION 2+320.00
ESCALA HORIZONTAL 1 : 100
ESCALA VERTICAL 1 : 100

| | | | |
|--|--|---|-------------------|
| "ASFALTO CAMINO VECINAL ALLISHUNGO SAN PABLO DE ALISHUNGO (DESDE LA ABCISCA 0+00 HASTA LA ABCISCA 3+500), PARROQUIA TNT. HUGO ORTIZ, CANTÓN PASTAZA, PROVINCIA DE PASTAZA" | | | |
| CONTIENE: ANEXO GRAFICO PLANILLA 03: | | RUBRO 3: EXCAVACIÓN SIN CLASIFICAR (MOV. DE TIERRA) RUBRO 12: MATERIAL PETREO DE MEJORAMIENTO (MINADA, CARGADA Y REGADA) | |
| CONSTRUCTORA EDDYMICH CIA. LTDA: | | FISCALIZACION: | |
|  REPRESENTANTE LEGAL SR. MISAEL LOPEZ | |  ING. OMAR HENRY GUAMAN ILER | |
| OBSERVACIONES: | | LAMINA: 11 | ESCALA: INDICADAS |
| | | FECHA: Diciembre de 2022 | |

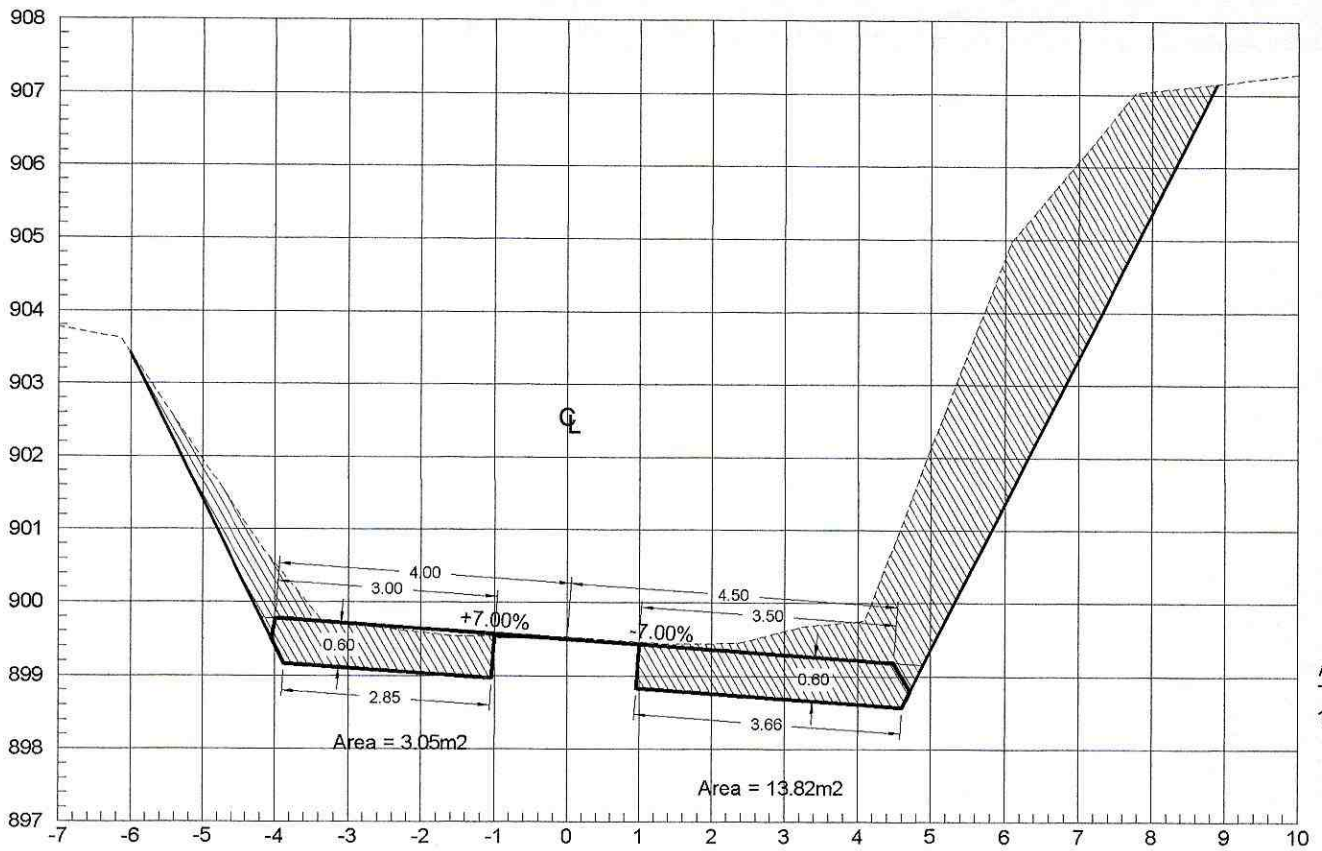

Area Corte
Total:
16.87m²

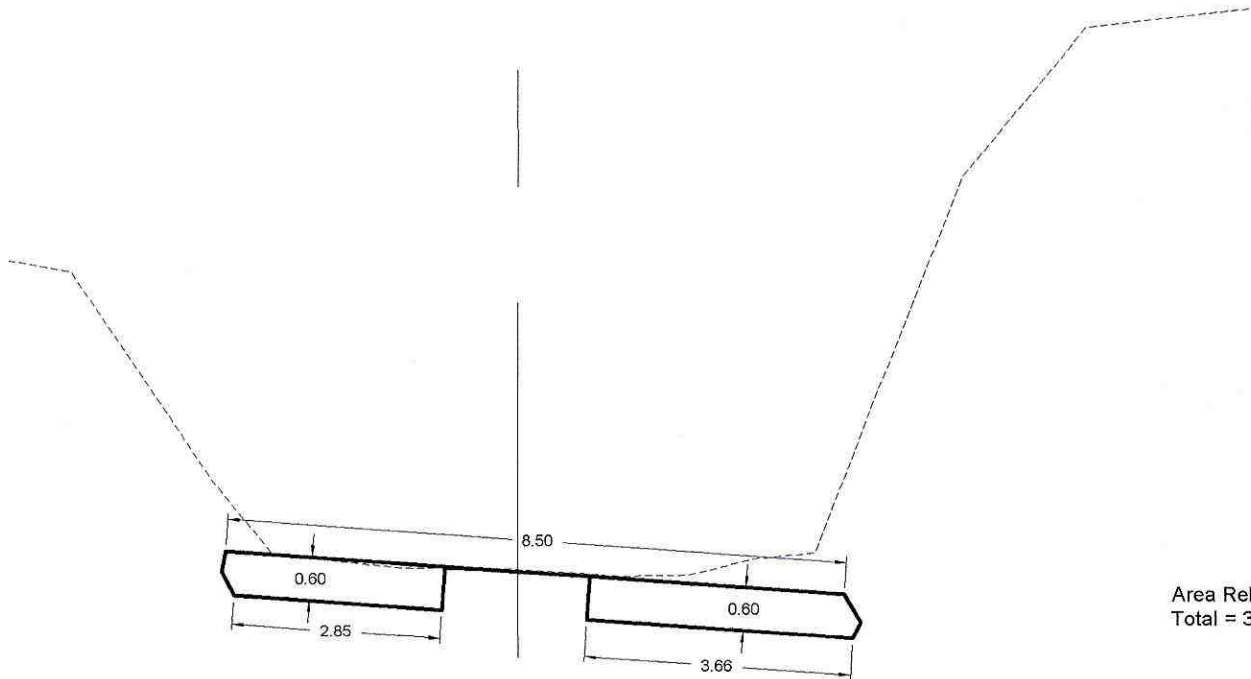

Area Relleno
Total = 3.99m²

ESTACION 2+340.00

ESCALA HORIZONTAL 1 : 100
ESCALA VERTICAL 1 : 100

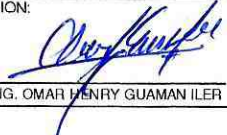
| | | | |
|--|---|--|-------------------|
| "ASFALTO CAMINO VECINAL ALLISHUNGO SAN PABLO DE ALISHUNGO (DESDE LA ABCISA 0+00 HASTA LA ABCISA 3+500), PARROQUIA TNT. HUGO ORTIZ, CANTÓN PASTAZA, PROVINCIA DE PASTAZA" | | | |
| CONTIENE: ANEXO GRAFICO PLANILLA 03: | RUBRO 3: EXCAVACIÓN SIN CLASIFICAR (MOV. DE TIERRA) | RUBRO 12: MATERIAL PETREO DE MEJORAMIENTO (MINADA, CARGADA Y REGADA) | |
| CONSTRUCTORA EDDYMICH CIA. LTDA: | FISCALIZACION: | LAMINA: 12 | ESCALA: INDICADAS |
|  REPRESENTANTE LEGAL SR. MISAEL LOPEZ |  ING. OMAR HENRY GUAMAN ILER | FECHA: Diciembre de 2022 | |
| OBSERVACIONES: | | | |

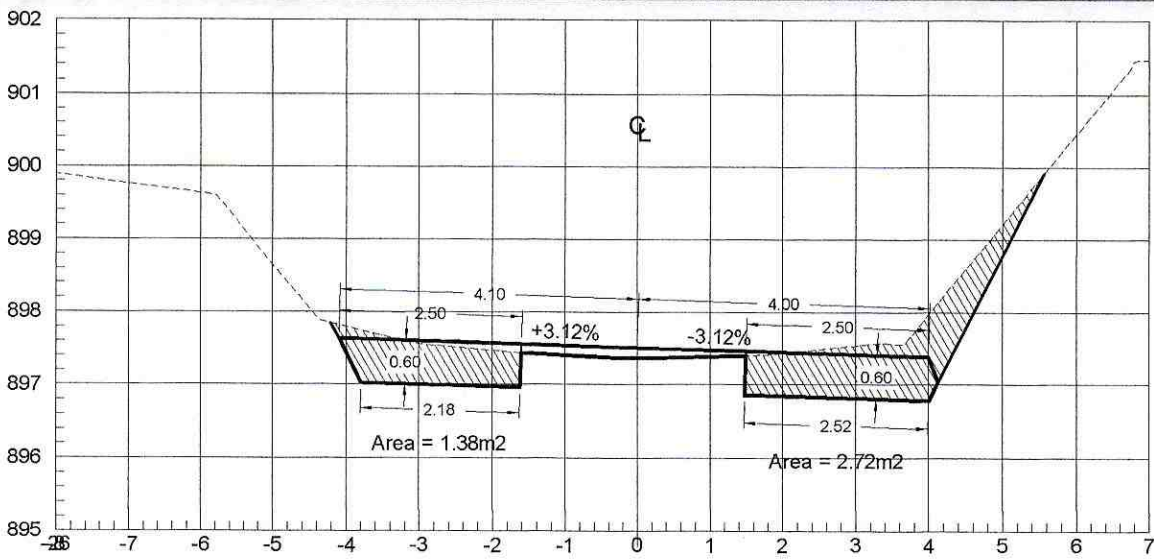

Area Corte
Total:
4.10m²

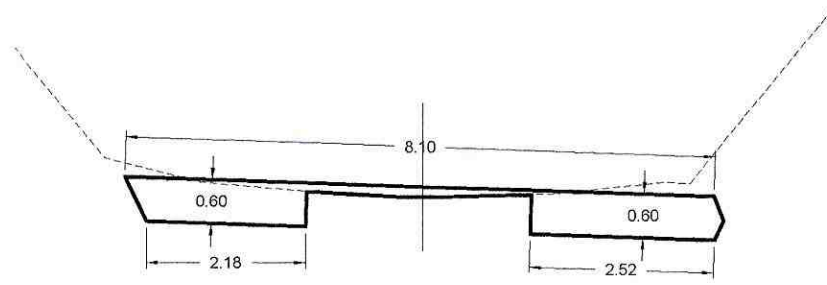

Area Relleno
Total = 3.32m²

ESTACION 2+360.00

ESCALA HORIZONTAL 1 : 100
ESCALA VERTICAL 1 : 100

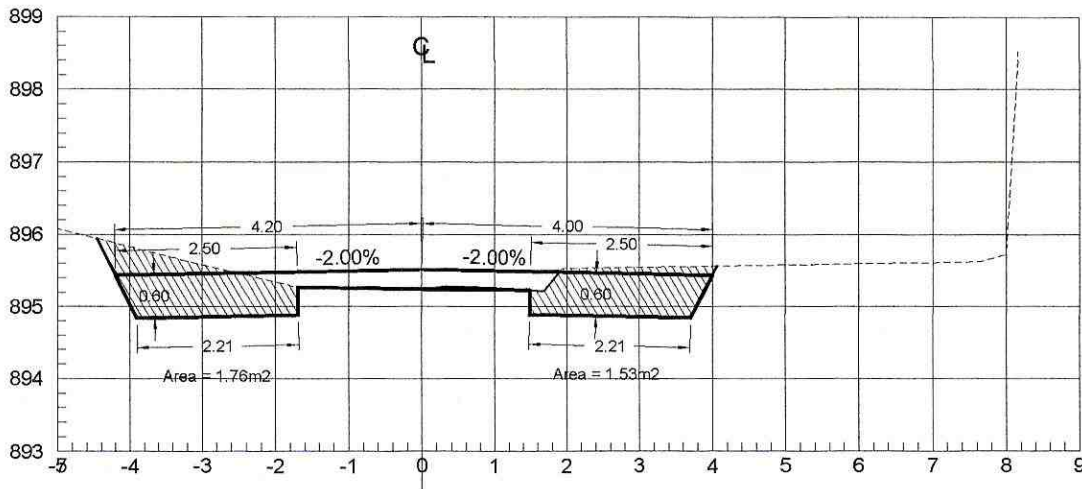

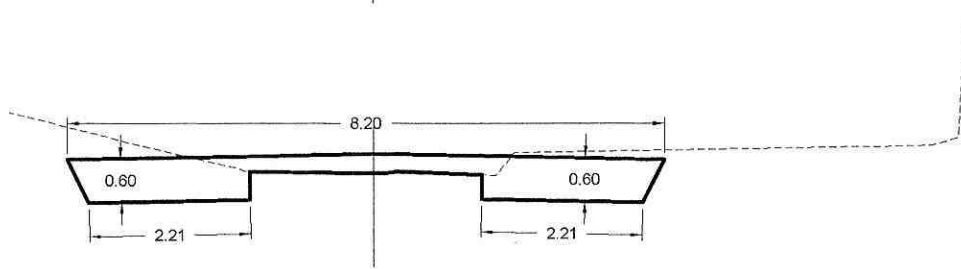

Area Corte
Total:
3.29m²



Area Relleno
Total = 3.63m²

ESTACION 2+380.00

ESCALA HORIZONTAL 1 : 100
ESCALA VERTICAL 1 : 100

| | | | |
|--|--|---|-------------------|
| "ASFALTO CAMINO VECINAL ALLISHUNGO SAN PABLO DE ALISHUNGO (DESDE LA ABCISA 0+00 HASTA LA ABCISA 3+500), PARROQUIA TNT. HUGO ORTIZ, CANTÓN PASTAZA, PROVINCIA DE PASTAZA" | | | |
| CONTIENE: ANEXO GRAFICO PLANILLA 03: | | RUBRO 3: EXCAVACIÓN SIN CLASIFICAR (MOV. DE TIERRA) RUBRO 12: MATERIAL PETREO DE MEJORAMIENTO (MINADA, CARGADA Y REGADA) | |
| CONSTRUCTORA EDDYMICH CIA. LTDA: | | FISCALIZACION: | |
|  REPRESENTANTE LEGAL SR. MISAEL LOPEZ | |  ING. OMAR HENRY GUZMAN ILER | |
| OBSERVACIONES: | | LAMINA: 13 | ESCALA: INDICADAS |
| | | FECHA: Diciembre de 2022 | |

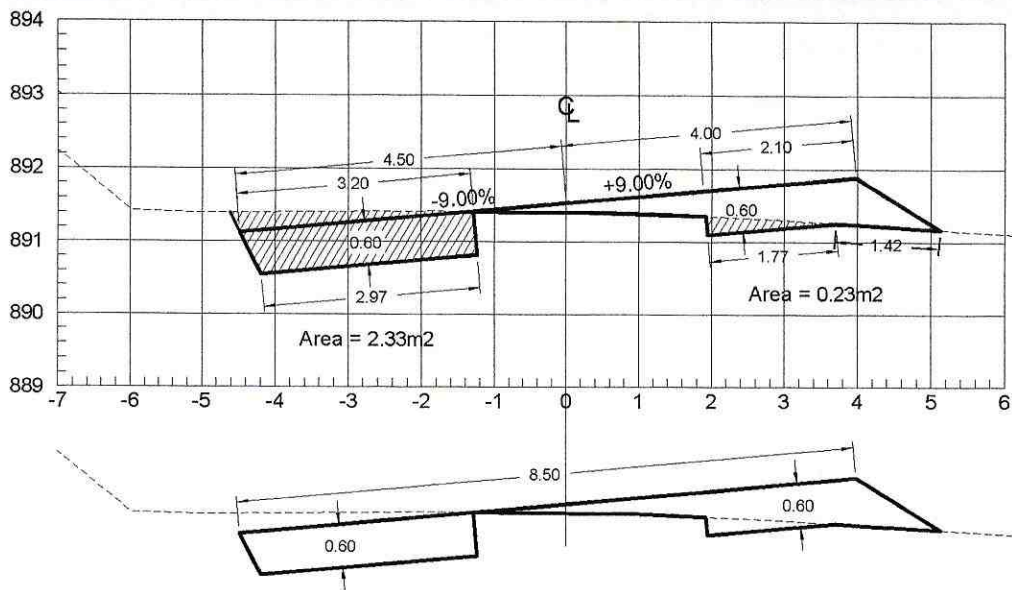

Area Corte
Total:
2.56m²

Area Relleno
Total = 3.99m²

ESTACION 2+420.00

ESCALA HORIZONTAL 1 : 100
ESCALA VERTICAL 1 : 100

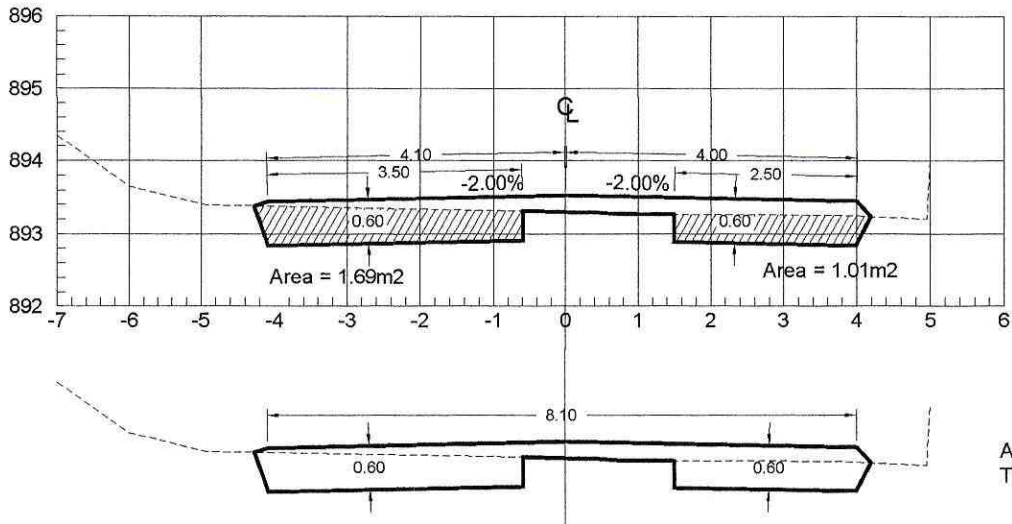

Area Corte
Total:
2.70m²

Area Relleno
Total = 4.19m²

ESTACION 2+400.00

ESCALA HORIZONTAL 1 : 100
ESCALA VERTICAL 1 : 100

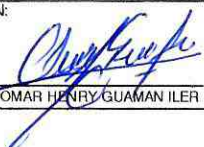
| | | | |
|--|--|---|-------------------|
| "ASFALTO CAMINO VECINAL ALLISHUNGO SAN PABLO DE ALISHUNGO (DESDE LA ABCISCA 0+00 HASTA LA ABCISCA 3+500), PARROQUIA TNT. HUGO ORTIZ, CANTÓN PASTAZA, PROVINCIA DE PASTAZA" | | | |
| CONTIENE: ANEXO GRAFICO PLANILLA 03: | | RUBRO 3: EXCAVACIÓN SIN CLASIFICAR (MOV. DE TIERRA) RUBRO 12: MATERIAL PETREO DE MEJORAMIENTO (MINADA, CARGADA Y REGADA) | |
| CONSTRUCTORA EDDYMICH CIA. LTDA: | | FISCALIZACION: | |
|  REPRESENTANTE LEGAL SR. MISAELO LOPEZ | |  ING. OMAR HENRY GUAMAN ILER | |
| OBSERVACIONES: | | LAMINA: 14 | ESCALA: INDICADAS |
| | | FECHA: Diciembre de 2022 | |

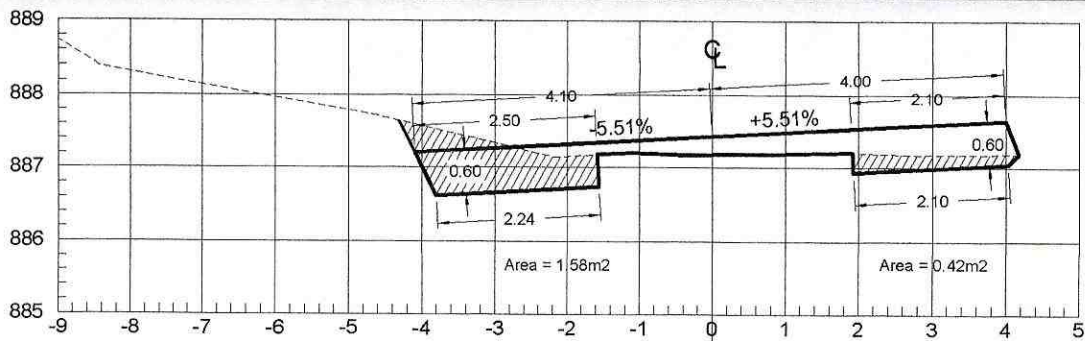

Area Corte
Total:
2.00m²

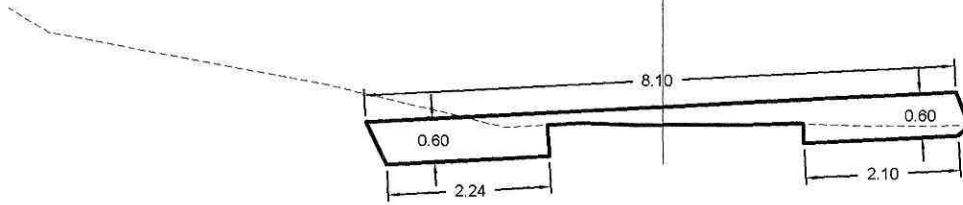

Area Relleno
Total = 3.61m²

ESTACION 2+460.00

ESCALA HORIZONTAL 1 : 100
ESCALA VERTICAL 1 : 100

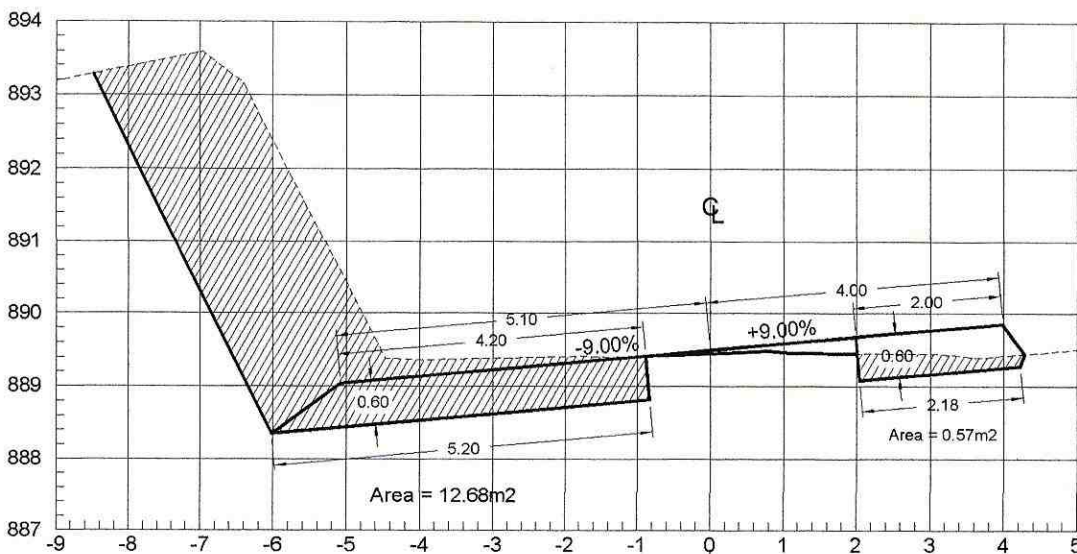

Area Corte
Total:
13.25m²

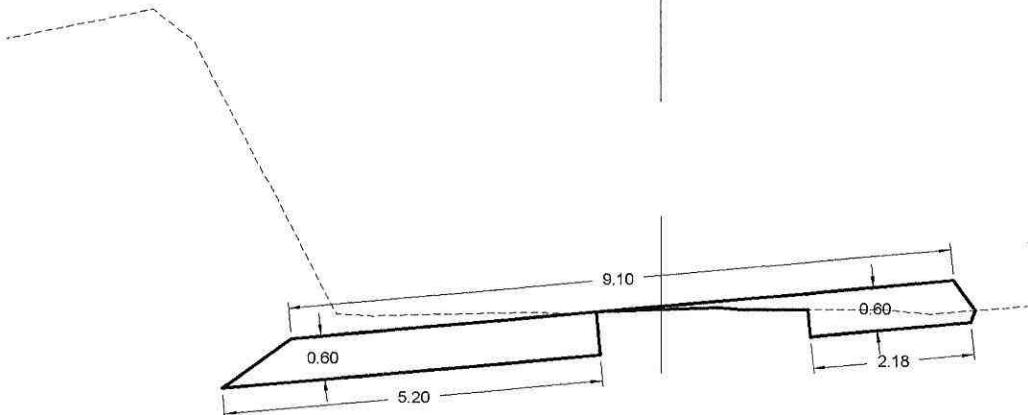

Area Relleno
Total = 4.39m²

ESTACION 2+440.00

ESCALA HORIZONTAL 1 : 100
ESCALA VERTICAL 1 : 100

"ASFALTO CAMINO VECINAL ALLISHUNGO SAN PABLO DE ALISHUNGO (DESDE LA ABCISCA 0+00 HASTA LA ABCISCA 3+500), PARROQUIA TNT. HUGO ORTIZ, CANTÓN PASTAZA, PROVINCIA DE PASTAZA"

CONTIENE: ANEXO GRAFICO RUBRO 3: EXCAVACIÓN SIN CLASIFICAR (MOV. DE TIERRA)
PLANILLA 03: RUBRO 12: MATERIAL PETREO DE MEJORAMIENTO (MINADA, CARGADA Y REGADA)

CONSTRUCTORA EDDYMICH CIA. LTDA:

FISCALIZACION:

LAMINA: 15 ESCALA: INDICADAS

REPRESENTANTE LEGAL SR. MISAEL LOPEZ

ING. OMAR HENRY GUAMAN ILER

FECHA: Diciembre de 2022

OBSERVACIONES:

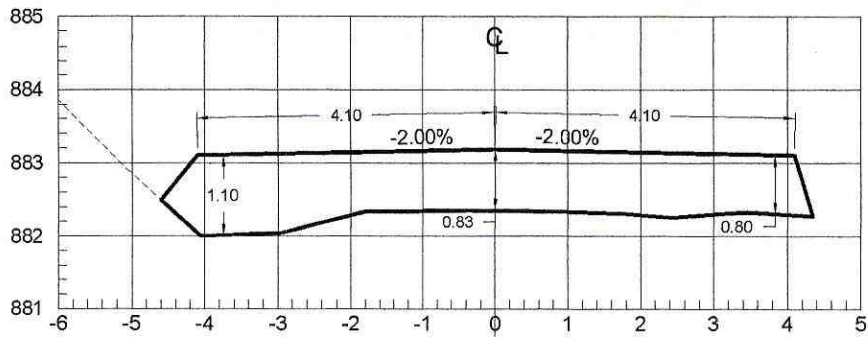

Area Corte
Total:
0,00m²

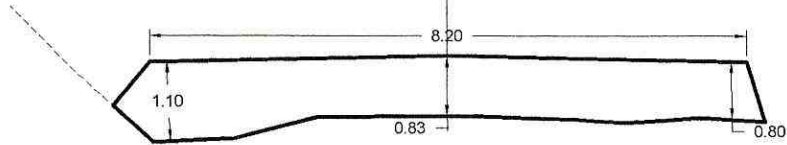

Area Relleno
Total = 7.56m²

ESTACION 2+500.00

ESCALA HORIZONTAL 1 : 100
ESCALA VERTICAL 1 : 100

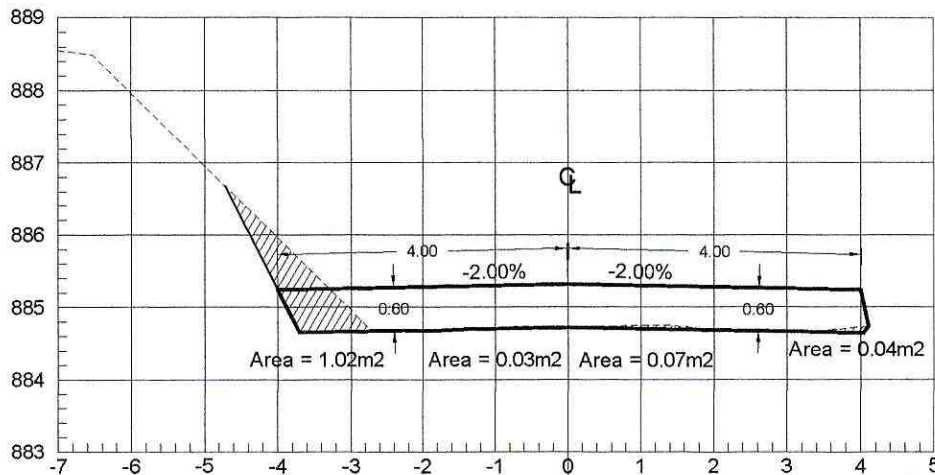

Area Corte
Total:
1.16m²

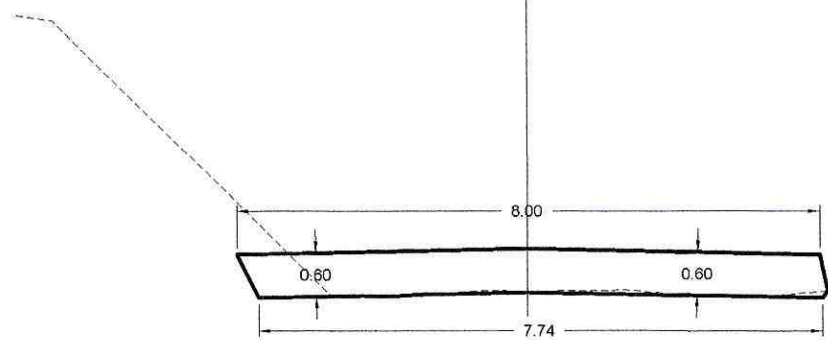

Area Relleno
Total = 4.74m²

ESTACION 2+480.00

ESCALA HORIZONTAL 1 : 100
ESCALA VERTICAL 1 : 100

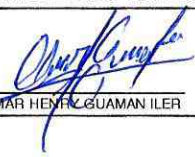
| | | | |
|--|---|--|-------------------|
| "ASFALTO CAMINO VECINAL ALLISHUNGO SAN PABLO DE ALISHUNGO (DESDE LA ABCISCA 0+00 HASTA LA ABCISCA 3+500), PARROQUIA TNT. HUGO ORTIZ, CANTÓN PASTAZA, PROVINCIA DE PASTAZA" | | | |
| CONTIENE: ANEXO GRAFICO PLANILLA 03: | RUBRO 3: EXCAVACIÓN SIN CLASIFICAR (MOV. DE TIERRA) | RUBRO 12: MATERIAL PETREO DE MEJORAMIENTO (MINADA, CARGADA Y REGADA) | |
| CONSTRUCTORA EDDYMICH CIA. LTDA: | FISCALIZACION: | LAMINA: 16 | ESCALA: INDICADAS |
|  REPRESENTANTE LEGAL SR. MISAEL LOPEZ |  ING. OMAR HENTZ GUAMAN ILER | FECHA: Diciembre de 2022 | |
| OBSERVACIONES: | | | |

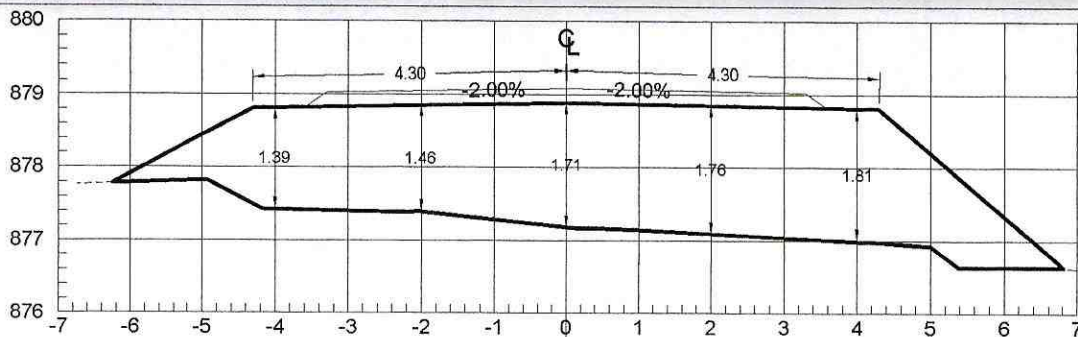

Area Corte
Total:
0.00m²

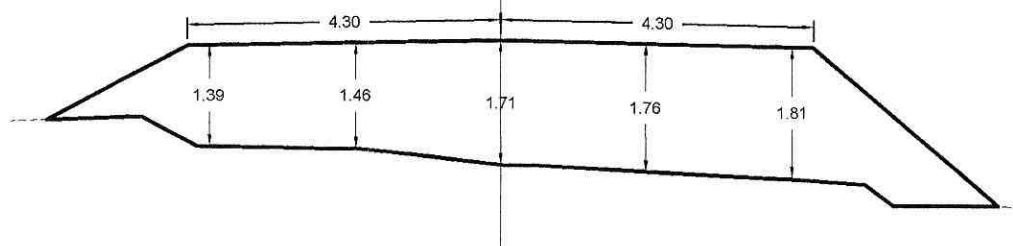

Area Relleno
Total = 17.54m²

ESTACION 2+540.00
ESCALA HORIZONTAL 1 : 100
ESCALA VERTICAL 1 : 100

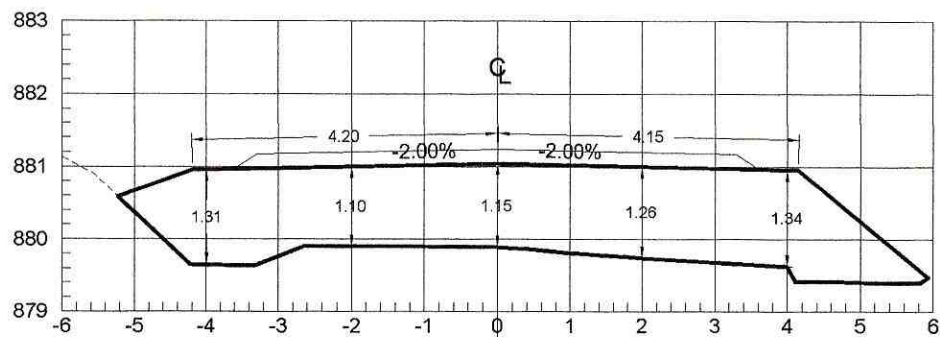

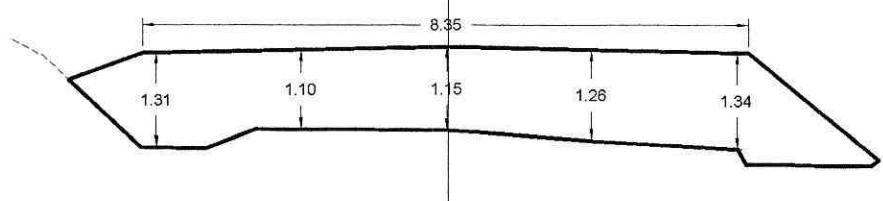

Area Corte
Total:
0.00m²



Area Relleno
Total = 12.28m²

ESTACION 2+520.00
ESCALA HORIZONTAL 1 : 100
ESCALA VERTICAL 1 : 100

| | | | |
|--|--|---|-------------------|
| "ASFALTO CAMINO VECINAL ALLISHUNGO SAN PABLO DE ALISHUNGO (DESDE LA ABCISCA 0+00 HASTA LA ABCISCA 3+500), PARROQUIA TNT. HUGO ORTIZ, CANTÓN PASTAZA, PROVINCIA DE PASTAZA" | | | |
| CONTIENE: ANEXO GRAFICO PLANILLA 03: | | RUBRO 3: EXCAVACIÓN SIN CLASIFICAR (MOV. DE TIERRA) RUBRO 12: MATERIAL PETREO DE MEJORAMIENTO (MINADA, CARGADA Y REGADA) | |
| CONSTRUCTORA EDDYMICH CIA. LTDA. | | FISCALIZACION: | |
|  REPRESENTANTE LEGAL SR. MISAEL LOPEZ | |  ING. OMAR HENRY GUAMAN ILER | |
| OBSERVACIONES: | | LAMINA: 17 | ESCALA: INDICADAS |
| | | FECHA: Diciembre de 2022 | |

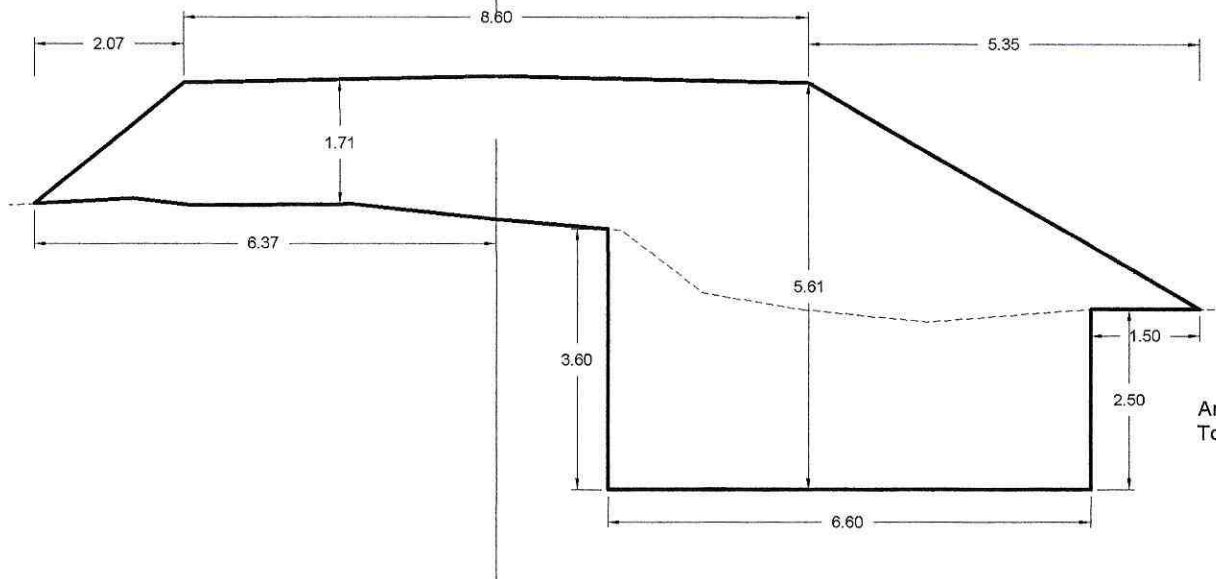
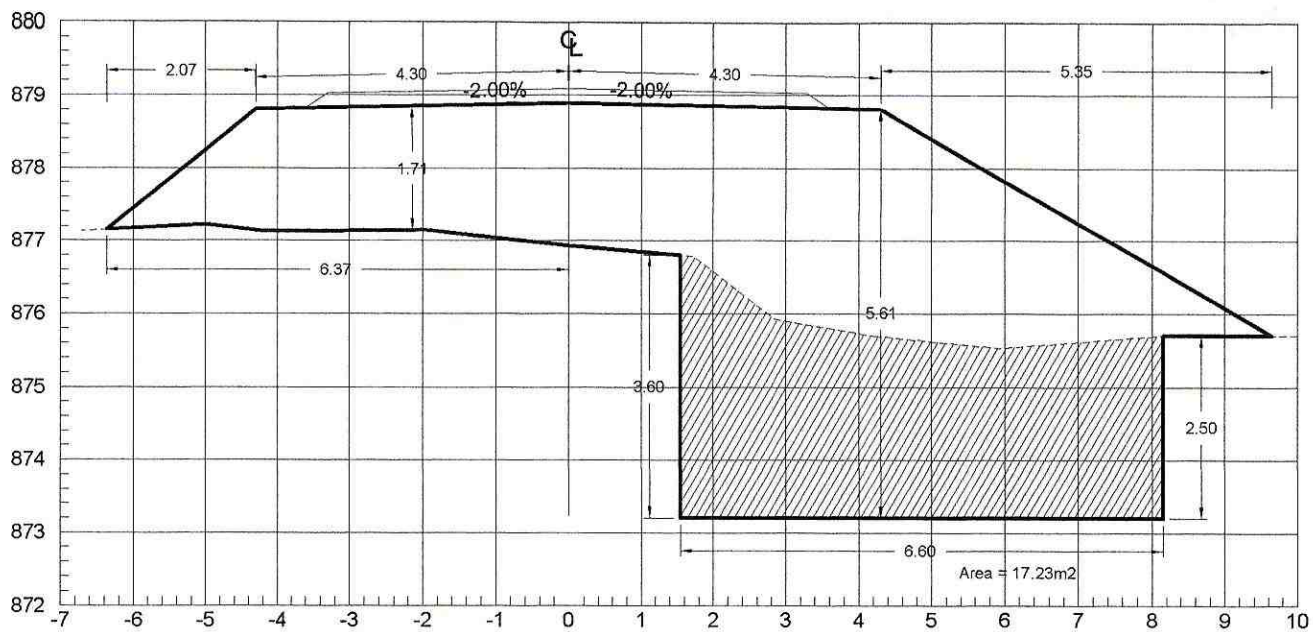

ESTACION 2+542.00

ESCALA HORIZONTAL 1 : 100
ESCALA VERTICAL 1 : 100

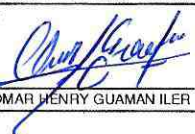
| | | | |
|--|--|---|-------------------|
| "ASFALTO CAMINO VECINAL ALLISHUNGO SAN PABLO DE ALISHUNGO (DESDE LA ABCISA 0+00 HASTA LA ABCISA 3+500), PARROQUIA TNT. HUGO ORTIZ, CANTÓN PASTAZA, PROVINCIA DE PASTAZA" | | | |
| CONTIENE: ANEXO GRAFICO PLANILLA 03: | | RUBRO 3: EXCAVACIÓN SIN CLASIFICAR (MOV. DE TIERRA) RUBRO 12: MATERIAL PETREO DE MEJORAMIENTO (MINADA, CARGADA Y REGADA) | |
| CONSTRUCTORA EDDYMICH CIA. LTDA: | | FISCALIZACION: | |
|  REPRESENTANTE LEGAL SR. MISAEL LOPEZ | |  ING. OMAR HENRY GUAMAN ILER | |
| | | LAMINA: 18 | ESCALA: INDICADAS |
| | | FECHA: Diciembre de 2022 | |
| OBSERVACIONES: | | | |

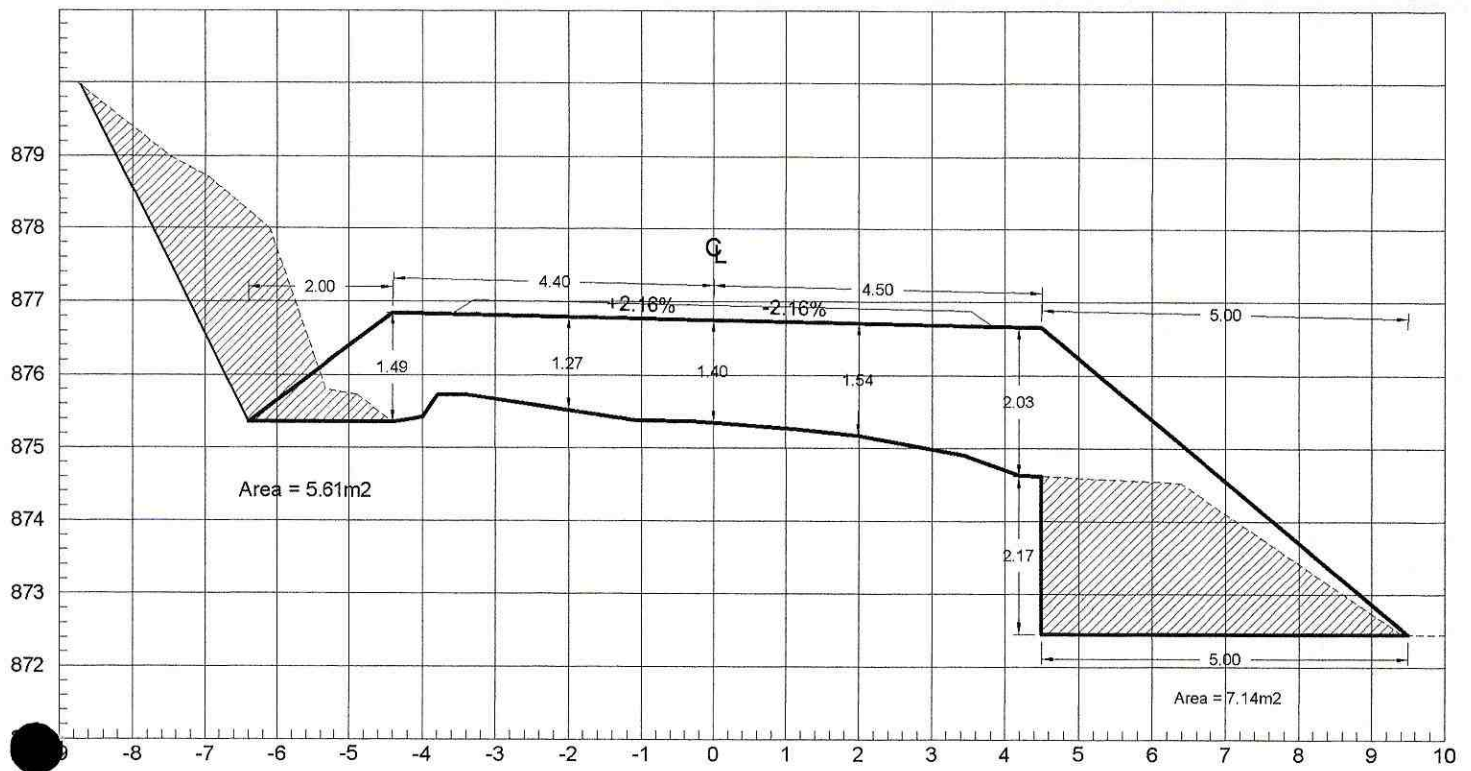

Area Corte
Total:
12.75m²

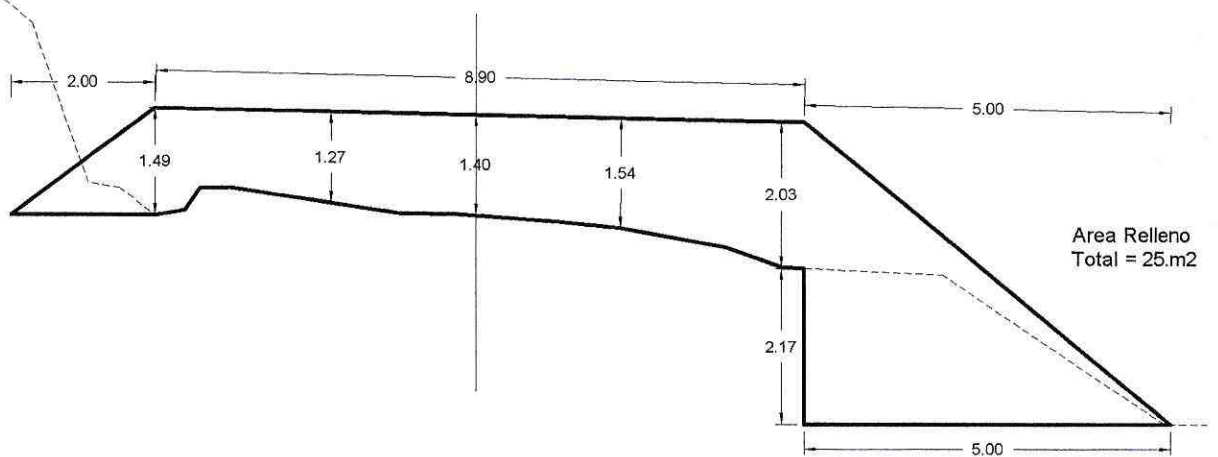

ESTACION 2+560.00

ESCALA HORIZONTAL 1 : 100
ESCALA VERTICAL 1 : 100

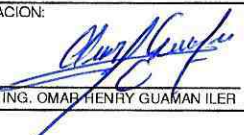
| | | | |
|--|--|---|-------------------|
| "ASFALTO CAMINO VECINAL ALLISHUNGO SAN PABLO DE ALISHUNGO (DESDE LA ABCISIA 0+00 HASTA LA ABCISIA 3+500), PARROQUIA TNT. HUGO ORTIZ, CANTÓN PASTAZA, PROVINCIA DE PASTAZA" | | | |
| CONTIENE: ANEXO GRAFICO | | RUBRO 3: EXCAVACIÓN SIN CLASIFICAR (MOV. DE TIERRA) | |
| PLANILLA 03: | | RUBRO 12: MATERIAL PETREO DE MEJORAMIENTO (MINADA, CARGADA Y REGADA) | |
| CONSTRUCTORA EDDYMICH CIA. LTDA: | | FISCALIZACIÓN: | |
|  REPRESENTANTE LEGAL SR. MISAEL LOPEZ | |  ING. OMAR HENRY GUAMAN ILER | |
| | | LAMINA: 19 | ESCALA: INDICADAS |
| | | FECHA: Diciembre de 2022 | |
| OBSERVACIONES: | | | |

ANEXO-CALCULO DE VOLUMENES DE OBRA

| | | | | | |
|------------------|--|----------------------|----------------------------------|-----------------------------|----------------------|
| PROYECTO: | *ASFALTADO CAMINO VECINAL ALLISHUNGO SAN PABLO DE ALISHUNGO (DESDE LA ABCISIA 0+000 HASTA LA ABCISIA 3+500), PARROQUIA TÑTE. HUGO ORTIZ, CANTON PASTAZA, PROVINCIA DE PASTAZA* | CONTRATISTA: | CONSTRUCTORA EDDYMICH CIA. LTDA. | PLANILLA No. | 03 |
| PERIODO: | 1 AL 30 DE NOVIEMBRE DE 2022 | FISCALIZADOR: | ING. OMAR HENRY GUAMAN ILER | hoja del rubro/item: | Nº: 01 de: 02 |

RUBRO Nº: 12 DESCRIPCION: MATERIAL PETREO DE MEJORAMIENTO (MINADA, CARGADA Y REGADA)

| CALCULO: | | | | | | | | OBSERVACIONES |
|----------|--------------|-----------|--------------|--------------------|--------------|--------------|--------------|------------------|
| ABCISIA | LONGITUD (m) | AREA (m2) | | PROMEDIO AREA (m2) | | VOLUMEN (m3) | | |
| | | CORTE | MEJORAMIENTO | CORTE | MEJORAMIENTO | CORTE | MEJORAMIENTO | |
| 2+000 | | | 4,28 | | | | | DATO PLANILLA 02 |
| | 20 | | | | 4,19 | | 83,80 | |
| 2+020 | | | 4,09 | | | | | ANEXO RUBRO 12 |
| | 20 | | | | 3,99 | | 79,80 | |
| 2+040 | | | 3,89 | | | | | ANEXO RUBRO 12 |
| | 20 | | | | 3,34 | | 66,80 | |
| 2+060 | | | 2,78 | | | | | ANEXO RUBRO 12 |
| | 20 | | | | 3,02 | | 60,40 | |
| 2+080 | | | 3,25 | | | | | ANEXO RUBRO 12 |
| | 20 | | | | 3,31 | | 66,20 | |
| 2+100 | | | 3,36 | | | | | ANEXO RUBRO 12 |
| | 20 | | | | 3,40 | | 68,00 | |
| 2+120 | | | 3,43 | | | | | ANEXO RUBRO 12 |
| | 20 | | | | 3,47 | | 69,40 | |
| 2+140 | | | 3,50 | | | | | ANEXO RUBRO 12 |
| | 20 | | | | 4,06 | | 81,20 | |
| 2+160 | | | 4,62 | | | | | ANEXO RUBRO 12 |
| | 20 | | | | 4,74 | | 94,80 | |
| 2+180 | | | 4,86 | | | | | ANEXO RUBRO 12 |
| | 20 | | | | 4,81 | | 96,20 | |
| 2+200 | | | 4,75 | | | | | ANEXO RUBRO 12 |
| | 20 | | | | 5,80 | | 116,00 | |
| 2+220 | | | 6,85 | | | | | ANEXO RUBRO 12 |
| | 20 | | | | 7,07 | | 141,40 | |
| 2+240 | | | 7,28 | | | | | ANEXO RUBRO 12 |
| | 20 | | | | 7,29 | | 145,80 | |
| 2+260 | | | 7,29 | | | | | ANEXO RUBRO 12 |
| | 20 | | | | 6,83 | | 136,60 | |
| 2+280 | | | 6,37 | | | | | ANEXO RUBRO 12 |
| | 20 | | | | 5,73 | | 114,60 | |
| 2+300 | | | 5,09 | | | | | ANEXO RUBRO 12 |
| | 20 | | | | 4,34 | | 86,80 | |
| 2+320 | | | 3,58 | | | | | ANEXO RUBRO 12 |
| | 20 | | | | 3,79 | | 75,80 | |
| 2+340 | | | 3,99 | | | | | ANEXO RUBRO 12 |
| | 20 | | | | 3,66 | | 73,20 | |
| 2+360 | | | 3,32 | | | | | ANEXO RUBRO 12 |
| | 20 | | | | 3,48 | | 69,60 | |
| 2+380 | | | 3,63 | | | | | ANEXO RUBRO 12 |
| | 20 | | | | 3,91 | | 78,20 | |
| 2+400 | | | 4,19 | | | | | ANEXO RUBRO 12 |
| | 20 | | | | 4,09 | | 81,80 | |
| 2+420 | | | 3,99 | | | | | ANEXO RUBRO 12 |
| | 20 | | | | 4,19 | | 83,80 | |
| 2+440 | | | 4,39 | | | | | ANEXO RUBRO 12 |
| | 20 | | | | 4,00 | | 80,00 | |
| 2+460 | | | 3,61 | | | | | ANEXO RUBRO 12 |
| | 20 | | | | 4,18 | | 83,60 | |

ANEXO-CALCULO DE VOLUMENES DE OBRA

| | | | |
|--------------|--|----------------------------------|---------------------------------------|
| PROYECTO: | *ASFALTADO CAMINO VECINAL ALLISHUNGO SAN PABLO DE ALISHUNGO (DESDE LA ABCISA 0+000 HASTA LA ABCISA 3+500), PARROQUIA TÑTE. HUGO ORTIZ, CANTON PASTAZA, PROVINCIA DE PASTAZA* | CONTRATISTA: | PLANILLA No. 03 |
| | | CONSTRUCTORA EDDYMICH CIA. LTDA. | |
| PERIODO: | 1 AL 30 DE NOVIEMBRE DE 2022 | FISCALIZADOR: | hoja del rubro/item: Nº: 02 de: 02 |
| RUBRO Nº: 12 | DESCRIPCION: MATERIAL PETREO DE MEJORAMIENTO (MINADA, CARGADA Y REGADA) | | |

| ABSCISA | LONGITUD (m) | AREA (m2) | | PROMEDIO AREA (m2) | | VOLUMEN (m3) | | OBSERVACIONES |
|--------------------|--------------|-----------|--------------|--------------------|--------------|--------------|----------------|----------------|
| | | CORTE | MEJORAMIENTO | CORTE | MEJORAMIENTO | CORTE | MEJORAMIENTO | |
| 2+480 | 20 | | 4,74 | | 6,15 | | 123,00 | ANEXO RUBRO 12 |
| 2+500 | 20 | | 7,56 | | 9,92 | | 198,40 | ANEXO RUBRO 12 |
| 2+520 | 20 | | 12,28 | | 14,91 | | 298,20 | ANEXO RUBRO 12 |
| 2+540 | 2 | | 17,54 | | 31,66 | | 63,32 | ANEXO RUBRO 12 |
| 2+542 | 18 | | 45,77 | | 35,39 | | 637,02 | ANEXO RUBRO 12 |
| 2+560 | | | 25,00 | | | | | ANEXO RUBRO 12 |
| SUBTOTAL 1: | | | | | | | 3453,74 | |

VOLUMEN TOTAL DE MEJORAMIENTO = SUBTOTAL 1 = 3.453,74 m3

EN EL ESTUDIO, DENTRO DE LAS CANTIDADES DE OBRA Y EL PRESUPUESTO DE LA PAGINA 85 CONSIDERA QUE PARA EL CALCULO DEL VOLUMEN DE TERRAPLEN (MEJORAMIENTO) DEBERÁ CONSIDERARSE UN FACTOR 1,20 PARA SER MULTIPLICADO POR EL VOLUMEN REQUERIDO, EL MISMO FACTOR ES CONSIDERADO AL VALOR DEL METRO CUBICO PARA SUBBASE Y BASE DENTRO DEL ANÁLISIS DE PRECIOS UNITARIOS, POR TAL RAZÓN, AL NO ESTAR CONSIDERADO ESTE FACTOR EN EL ANÁLISIS DE PRECIOS DE ESTE RUBRO, SE CONSIDERARA AL VALOR RESULTANTE DE LAS MEDICIONES EN OBRA LA MULTIPLICACIÓN POR EL FACTOR DE 1,20 QUE SERIA UN 20% POR ESPONJAMIENTO Y PERDIDA POR COMPACTACIÓN DEL MATERIAL.

VOLUMEN TOTAL DE MEJORAMIENTO MULTIPLICADO POR EL FACTOR DE 1,20 A CADA METRO CUBICO 4.144,49 m3

| | | | | |
|------------------------------------|--------------|----------------------------|-----------------------------|-----------------|
| CANTIDAD TOTAL DE OBRA CONTRATADA: | 17.988,24 m3 | CANTIDAD DE OBRA EJECUTADA | TOTAL | 4.144,49 |
| | | | UNIDAD | m3 |
| | | | PLANILLA ANTERIOR = | 10.559,57 |
| | | | ESTA PLANILLA = | 4.144,49 |
| | | | TOTAL EJECUTADO A LA FECHA= | 14.704,06 |
| | | | % DE AVANCE = | 81,74% |

CONSTRUCTORA EDDYMICH CIA. LTDA.
CONTRATISTA

ING. OMAR HENRY GUAMAN ILER
FISCALIZADOR

ANEXO-CALCULO DE VOLUMENES DE OBRA

| | | | | | |
|------------------|--|----------------------|----------------------------------|-----------------------------|----------------------|
| PROYECTO: | *ASFALTADO CAMINO VECINAL ALLISHUNGO SAN PABLO DE ALISHUNGO (DESDE LA ABCISIA 0+000 HASTA LA ABCISIA 3+500), PARROQUIA TÑTE. HUGO ORTIZ, CANTON PASTAZA, PROVINCIA DE PASTAZA* | CONTRATISTA: | CONSTRUCTORA EDDYMICH CIA. LTDA. | PLANILLA No. | 03 |
| PERIODO: | 1 AL 30 DE NOVIEMBRE DE 2022 | FISCALIZADOR: | ING. OMAR HENRY GUAMAN ILER | hoja del rubro/item: | Nº: 01 de: 02 |

| | |
|---------------------|---|
| RUBRO Nº: 13 | DESCRIPCION: MATERIAL DE SUBBASE CLASE 3 |
|---------------------|---|

| CALCULO: | | | | | | | | |
|----------|--------------|-----------|-----------------|--------------------|-----------------|--------------|-----------------|------------------|
| ABCISIA | LONGITUD (m) | AREA (m2) | | PROMEDIO AREA (m2) | | VOLUMEN (m3) | | OBSERVACIONES |
| | | CORTE | SUBBASE CLASE 3 | CORTE | SUBBASE CLASE 3 | CORTE | SUBBASE CLASE 3 | |
| 1+900 | 20 | | 1,50 | | 1,55 | | 31,00 | DATO PLANILLA 02 |
| 1+920 | 20 | | 1,60 | | 1,54 | | 30,80 | ANEXO RUBRO 13 |
| 1+940 | 20 | | 1,47 | | 1,48 | | 29,60 | ANEXO RUBRO 13 |
| 1+960 | 20 | | 1,49 | | 1,51 | | 30,20 | ANEXO RUBRO 13 |
| 1+980 | 20 | | 1,52 | | 1,55 | | 31,00 | ANEXO RUBRO 13 |
| 2+000 | 20 | | 1,57 | | 1,57 | | 31,40 | ANEXO RUBRO 13 |
| 2+020 | 20 | | 1,57 | | 1,54 | | 30,80 | ANEXO RUBRO 13 |
| 2+040 | 20 | | 1,50 | | 1,48 | | 29,60 | ANEXO RUBRO 13 |
| 2+060 | 20 | | 1,46 | | 1,46 | | 29,20 | ANEXO RUBRO 13 |
| 2+080 | 20 | | 1,46 | | 1,46 | | 29,20 | ANEXO RUBRO 13 |
| 2+100 | 20 | | 1,46 | | 1,46 | | 29,20 | ANEXO RUBRO 13 |
| 2+120 | 20 | | 1,46 | | 1,46 | | 29,20 | ANEXO RUBRO 13 |
| 2+140 | 20 | | 1,46 | | 1,46 | | 29,20 | ANEXO RUBRO 13 |
| 2+160 | 20 | | 1,46 | | 1,50 | | 30,00 | ANEXO RUBRO 13 |
| 2+180 | 20 | | 1,54 | | 1,55 | | 31,00 | ANEXO RUBRO 13 |
| 2+200 | 20 | | 1,56 | | 1,53 | | 30,60 | ANEXO RUBRO 13 |
| 2+220 | 20 | | 1,50 | | 1,51 | | 30,20 | ANEXO RUBRO 13 |
| 2+240 | 20 | | 1,52 | | 1,55 | | 31,00 | ANEXO RUBRO 13 |
| 2+260 | 20 | | 1,57 | | 1,57 | | 31,40 | ANEXO RUBRO 13 |
| 2+280 | 20 | | 1,57 | | 1,57 | | 31,40 | ANEXO RUBRO 13 |
| 2+300 | 20 | | 1,56 | | 1,56 | | 31,20 | ANEXO RUBRO 13 |
| 2+320 | 20 | | 1,56 | | 1,56 | | 31,20 | ANEXO RUBRO 13 |
| 2+340 | 20 | | 1,56 | | 1,52 | | 30,40 | ANEXO RUBRO 13 |
| 2+360 | 20 | | 1,48 | | 1,49 | | 29,80 | ANEXO RUBRO 13 |



ANEXO-CALCULO DE VOLUMENES DE OBRA

| | | | |
|-----------|--|----------------------------------|---------------------------------------|
| PROYECTO: | *ASFALTADO CAMINO VECINAL ALLISHUNGO SAN PABLO DE ALISHUNGO (DESDE LA ABCISA 0+000 HASTA LA ABCISA 3+500), PARROQUIA TNTE. HUGO ORTIZ, CANTON PASTAZA, PROVINCIA DE PASTAZA* | CONTRATISTA: | PLANILLA No. 03 |
| | | CONSTRUCTORA EDDYMICH CIA. LTDA. | |
| PERIODO: | 1 AL 30 DE NOVIEMBRE DE 2022 | FISCALIZADOR: | hoja del rubro/item: Nº: 02 de: 02 |
| | | ING. OMAR HENRY GUAMAN ILER | |

RUBRO Nº: 13 DESCRIPCION: MATERIAL DE SUBBASE CLASE 3

| ABSCISA | LONGITUD (m) | AREA (m2) | | PROMEDIO AREA (m2) | | VOLUMEN (m3) | | OBSERVACIONES |
|---------|--------------|-----------|-----------------|--------------------|-----------------|--------------|-----------------|----------------|
| | | CORTE | SUBBASE CLASE 3 | CORTE | SUBBASE CLASE 3 | CORTE | SUBBASE CLASE 3 | |
| 2+380 | 20 | | 1,50 | | 1,49 | | 29,80 | ANEXO RUBRO 13 |
| 2+400 | 20 | | 1,48 | | 1,52 | | 30,40 | ANEXO RUBRO 13 |
| 2+420 | 20 | | 1,55 | | 1,56 | | 31,20 | ANEXO RUBRO 13 |
| 2+440 | 20 | | 1,57 | | 1,53 | | 30,60 | ANEXO RUBRO 13 |
| 2+460 | 20 | | 1,48 | | 1,47 | | 29,40 | ANEXO RUBRO 13 |
| 2+480 | 20 | | 1,46 | | 1,51 | | 30,20 | ANEXO RUBRO 13 |
| 2+500 | | | 1,56 | | | | | ANEXO RUBRO 13 |
| | | | | | | SUBTOTAL 1: | 910,20 | |

VOLUMEN TOTAL DE SUBBASE CLASE 3 = SUBTOTAL 1 = 910,20 m3

| | | | | | | | | |
|--|--|--|--|--|--|--|--|--|
| | | | | | | | | |
| | | | | | | | | |

| | | | | |
|------------------------------------|-------------|-----------------------------|--------------|-----------|
| CANTIDAD TOTAL DE OBRA CONTRATADA: | 4.611,60 m3 | CANTIDAD DE OBRA EJECUTADA | TOTAL UNIDAD | 910,20 m3 |
| | | PLANILLA ANTERIOR = | | 2.892,63 |
| | | ESTA PLANILLA = | | 910,20 |
| | | TOTAL EJECUTADO A LA FECHA= | | 3.802,83 |
| | | % DE AVANCE = | | 82,46% |

CONSTRUCTORA EDDYMICH CIA. LTDA.
CONTRATISTAING. OMAR HENRY GUAMAN ILER
FISCALIZADOR

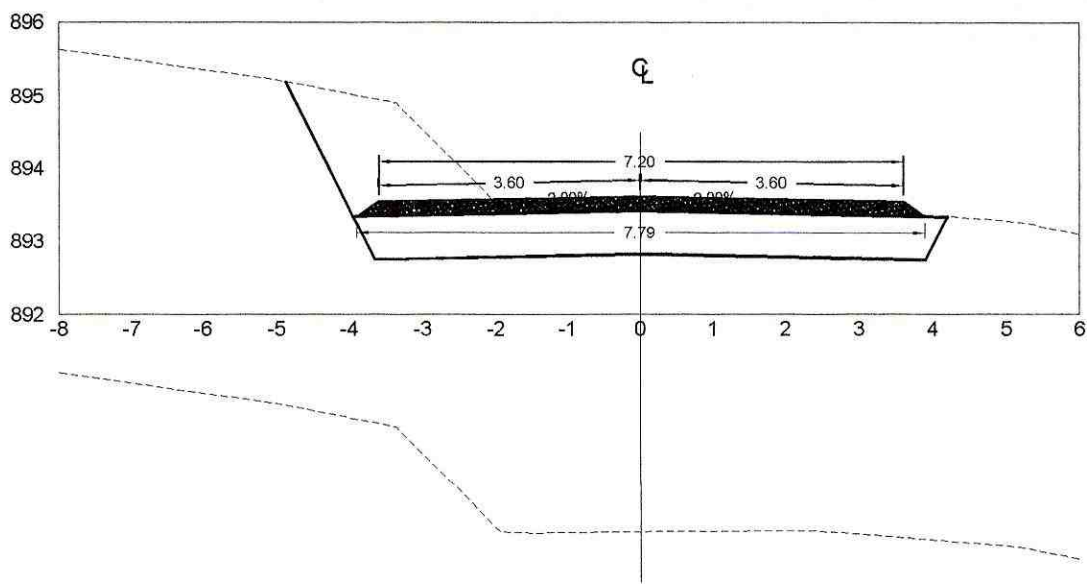

ESTACION 1+900.00

ESCALA HORIZONTAL 1:100
ESCALA VERTICAL 1:100

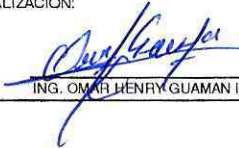
| | | | |
|--|---|--|-------------------|
| "ASFALTO CAMINO VECINAL ALLISHUNGO SAN PABLO DE ALISHUNGO (DESDE LA ABCISA 0+00 HASTA LA ABCISA 3+500), PARROQUIA TNT. HUGO ORTIZ, CANTÓN PASTAZA, PROVINCIA DE PASTAZA" | | | |
| CONTIENE: ANEXO GRAFICO PLANILLA 03: | | RUBRO 13: MATERIAL DE SUBBASE CLASE 3 RUBRO 17: TRANSPORTE DE MATERIAL DE SUBBASE CLASE 3 | |
| CONSTRUCTORA EDDYMICH CIA. LTDA: | FISCALIZACION: | LAMINA: 1 | ESCALA: INDICADAS |
|  REPRESENTANTE LEGAL SR. MISAEL LOPEZ |  ING. OMAR HENRY GUAMAN ILER | FECHA: Diciembre de 2022 | |
| OBSERVACIONES: | | | |

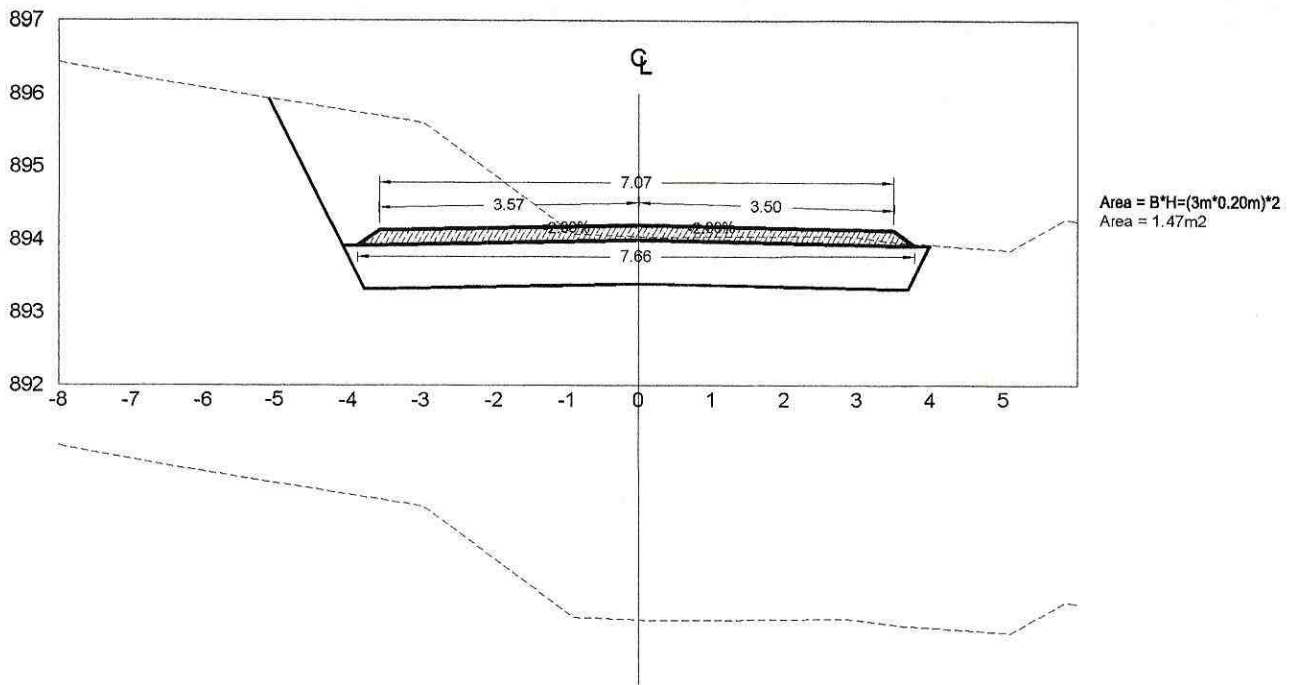

ESTACION 1+940.00
 ESCALA HORIZONTAL 1 : 100
 ESCALA VERTICAL 1 : 100

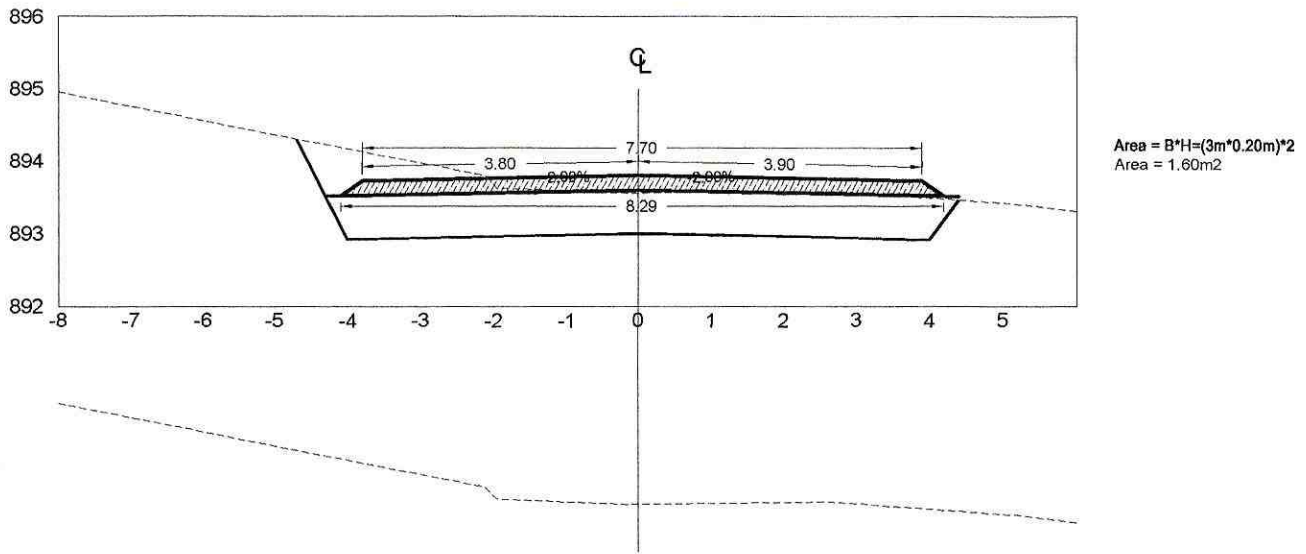

ESTACION 1+920.00
 ESCALA HORIZONTAL 1 : 100
 ESCALA VERTICAL 1 : 100

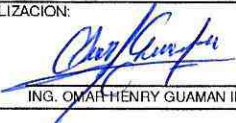
| | | | |
|--|--|---|-------------------|
| "ASFALTO CAMINO VECINAL ALLISHUNGO SAN PABLO DE ALISHUNGO (DESDE LA ABCISA 0+00 HASTA LA ABCISA 3+500), PARROQUIA TNT. HUGO ORTIZ, CANTÓN PASTAZA, PROVINCIA DE PASTAZA" | | | |
| CONTIENE: ANEXO GRAFICO PLANILLA 03: | | RUBRO 13: MATERIAL DE SUBBASE CLASE 3 RUBRO 17: TRANSPORTE DE MATERIAL DE SUBBASE CLASE 3 | |
| CONSTRUCTORA EDDYMICH CIA. LTDA. | | FISCALIZACION: | |
|  REPRESENTANTE LEGAL SR. MISAEL LOPEZ | |  ING. OMAR HENRY GUAMAN ILER | |
| | | LAMINA: 2 | ESCALA: INDICADAS |
| | | FECHA: Diciembre de 2022 | |
| OBSERVACIONES: | | | |

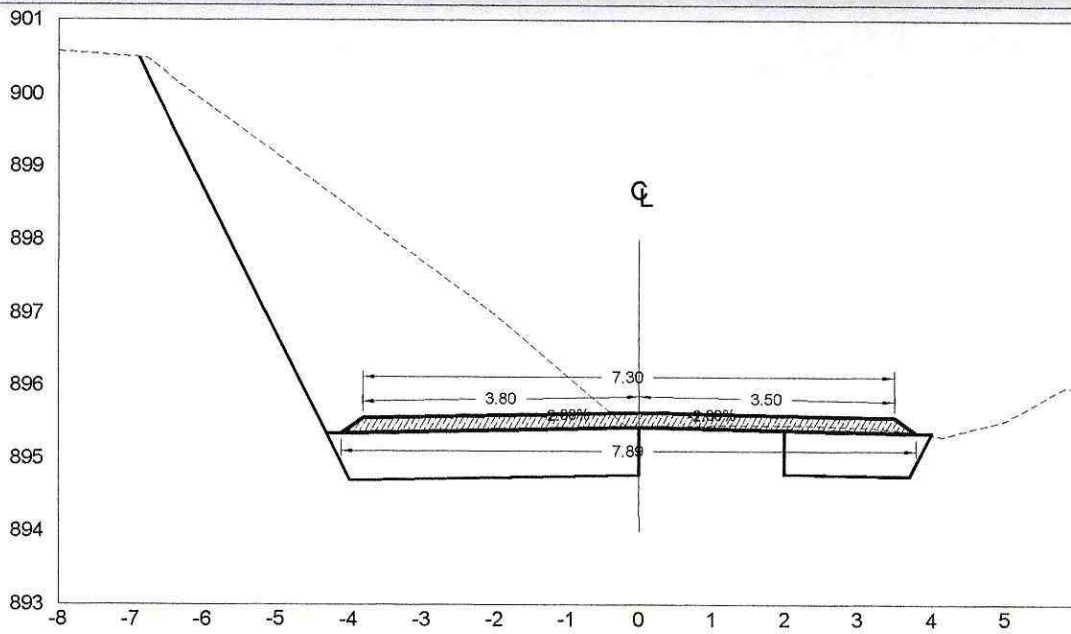

Area = B*H=(3m*0.20m)*2
Area = 1.52m²

ESTACION 1+980.00

ESCALA HORIZONTAL 1 : 100
ESCALA VERTICAL 1 : 100

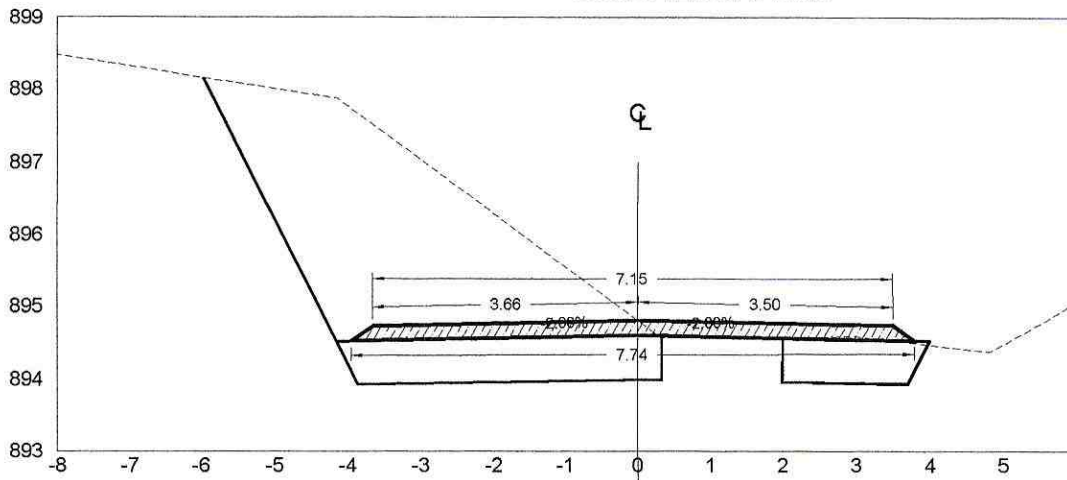

Area = B*H=(3m*0.20m)*2
Area = 1.49m²

ESTACION 1+960.00

ESCALA HORIZONTAL 1 : 100
ESCALA VERTICAL 1 : 100

"ASFALTO CAMINO VECINAL ALLISHUNGO SAN PABLO DE ALISHUNGO (DESDE LA ABCISCA 0+00 HASTA LA ABCISCA 3+500), PARROQUIA TNT. HUGO ORTIZ, CANTÓN PASTAZA, PROVINCIA DE PASTAZA"

CONTIENE: ANEXO GRAFICO
PLANILLA 03:

RUBRO 13: MATERIAL DE SUBBASE CLASE 3
RUBRO 17: TRANSPORTE DE MATERIAL DE SUBBASE CLASE 3

CONSTRUCTORA EDDYMICH CIA. LTDA:

FISCALIZACION:

LAMINA: 3

ESCALA: INDICADAS

REPRESENTANTE LEGAL SR. MISAEL LOPEZ

ING. OMAR HENRY GUAMAN ILLER

FECHA: Diciembre de 2022

OBSERVACIONES:

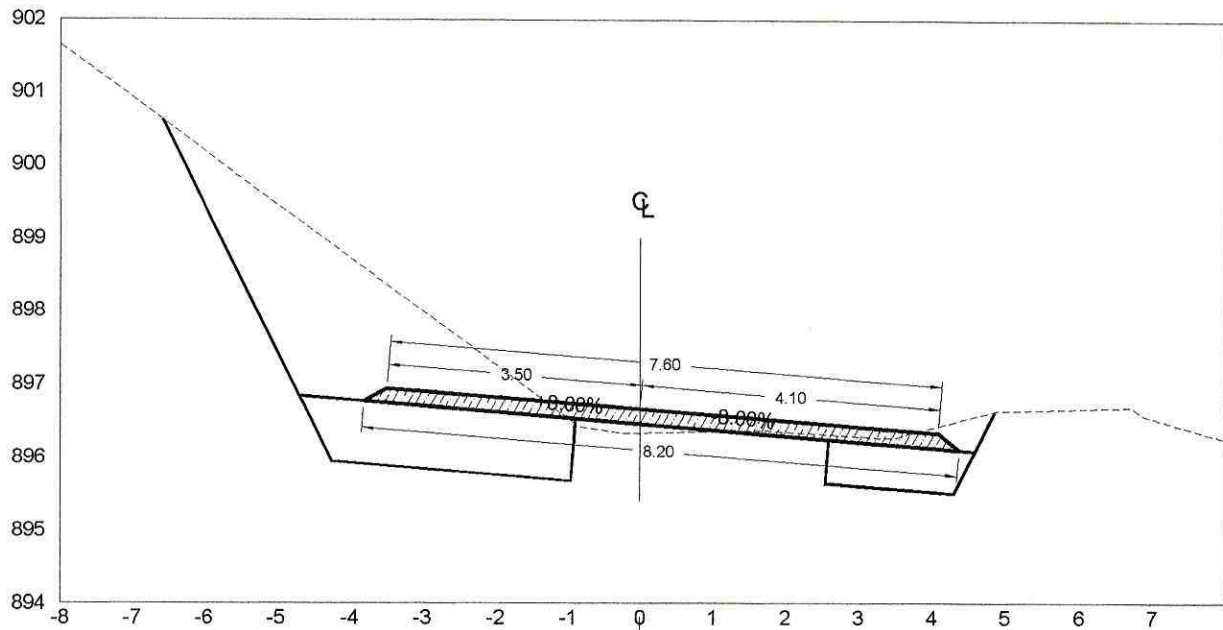

Area = B*H=(3m*0.20m)*2
Area = 1.57m²

ESTACION 2+000.00

ESCALA HORIZONTAL 1 : 100
ESCALA VERTICAL 1 : 100

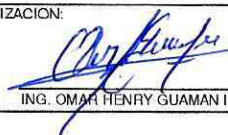
| | | | |
|--|--|---|-------------------|
| "ASFALTO CAMINO VECINAL ALLISHUNGO SAN PABLO DE ALISHUNGO (DESDE LA ABCISA 0+00 HASTA LA ABCISA 3+500), PARROQUIA TNT. HUGO ORTIZ, CANTÓN PASTAZA, PROVINCIA DE PASTAZA" | | | |
| CONTIENE: ANEXO GRAFICO PLANILLA 03: | | RUBRO 13: MATERIAL DE SUBBASE CLASE 3 RUBRO 17: TRANSPORTE DE MATERIAL DE SUBBASE CLASE 3 | |
| CONSTRUCTORA EDDYMICH CIA. LTDA. | | FISCALIZACION: | |
|  REPRESENTANTE LEGAL SR. MISAEL LOPEZ | |  ING. OMAR HENRY GUAMAN ILER | |
| | | LAMINA: 4 | ESCALA: INDICADAS |
| | | FECHA: Diciembre de 2022 | |
| OBSERVACIONES: | | | |

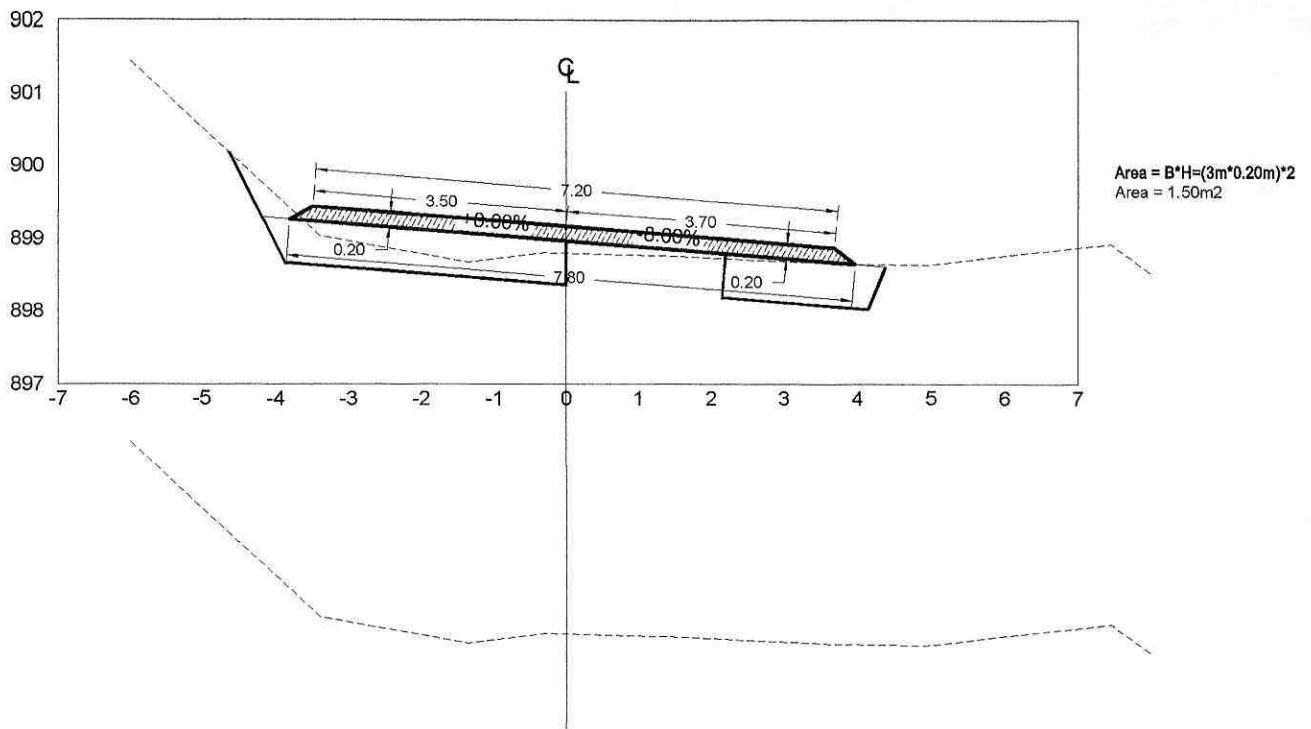

ESTACION 2+040.00

ESCALA HORIZONTAL 1 : 100
ESCALA VERTICAL 1 : 100

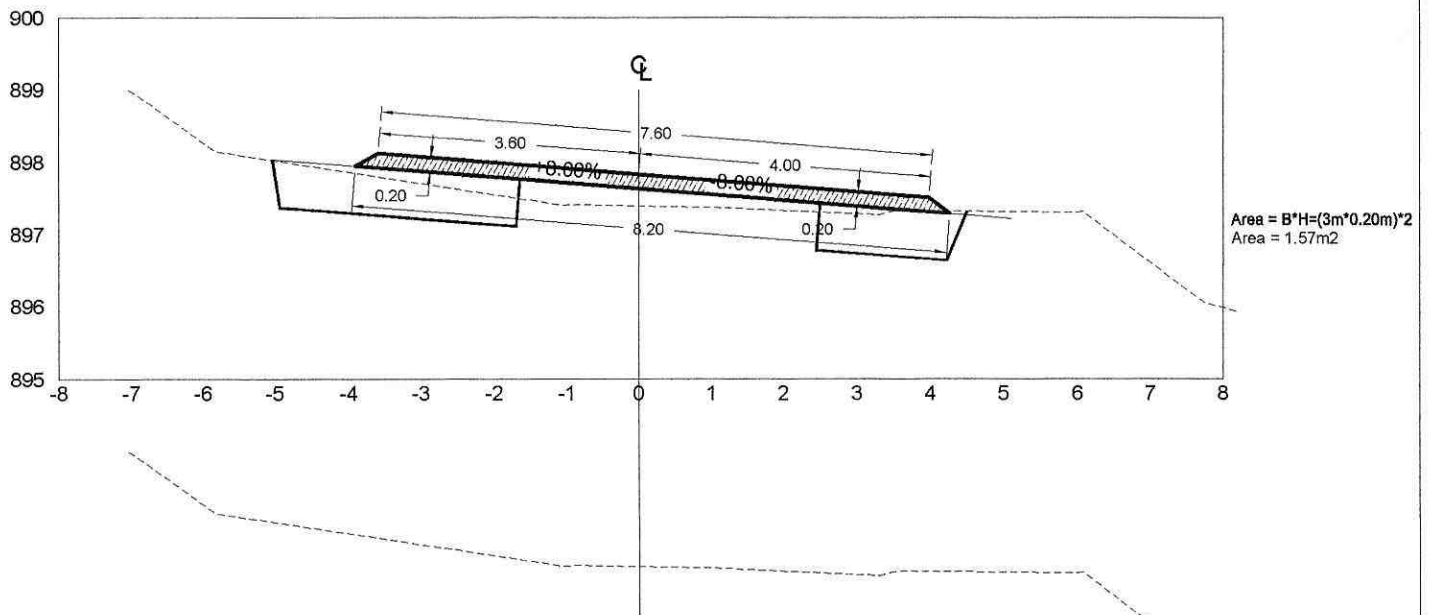

ESTACION 2+020.00

ESCALA HORIZONTAL 1 : 100
ESCALA VERTICAL 1 : 100

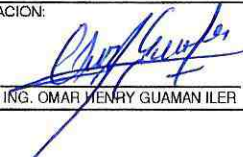
| | | | |
|--|--|---|-------------------|
| "ASFALTO CAMINO VECINAL ALLISHUNGO SAN PABLO DE ALISHUNGO (DESDE LA ABCISA 0+00 HASTA LA ABCISA 3+500), PARROQUIA TNT. HUGO ORTIZ, CANTÓN PASTAZA, PROVINCIA DE PASTAZA" | | | |
| CONTIENE: ANEXO GRAFICO PLANILLA 03: | | RUBRO 13: MATERIAL DE SUBBASE CLASE 3 RUBRO 17: TRANSPORTE DE MATERIAL DE SUBBASE CLASE 3 | |
| CONSTRUCTORA EDDYMICH CIA. LTDA: | | FISCALIZACION: | |
|  REPRESENTANTE LEGAL SR. MISAEL LOPEZ | |  ING. OMAR HENRY GUAMAN ILER | |
| | | LAMINA: 5 | ESCALA: INDICADAS |
| | | FECHA: Diciembre de 2022 | |
| OBSERVACIONES: | | | |

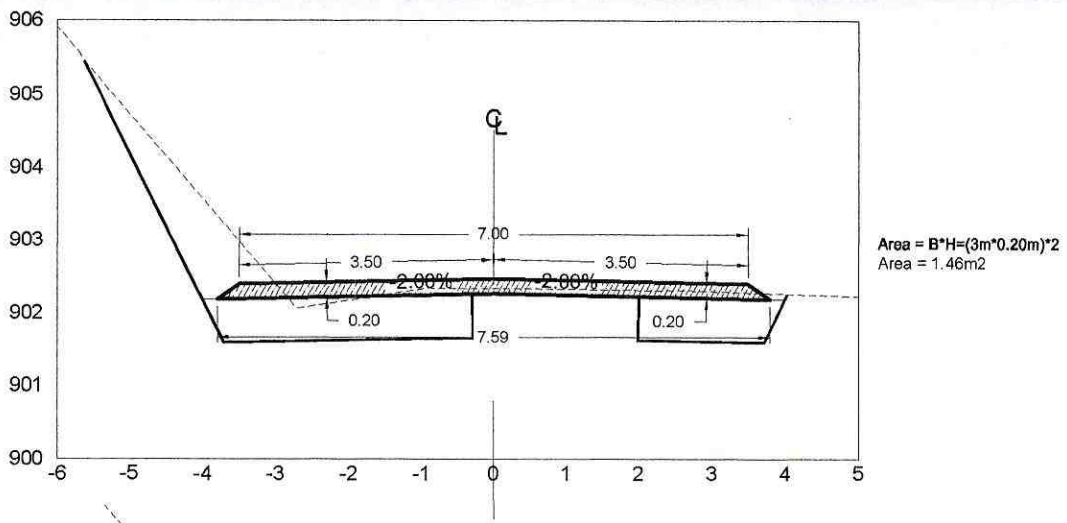

ESTACION 2+080.00

ESCALA HORIZONTAL 1 : 100
ESCALA VERTICAL 1 : 100

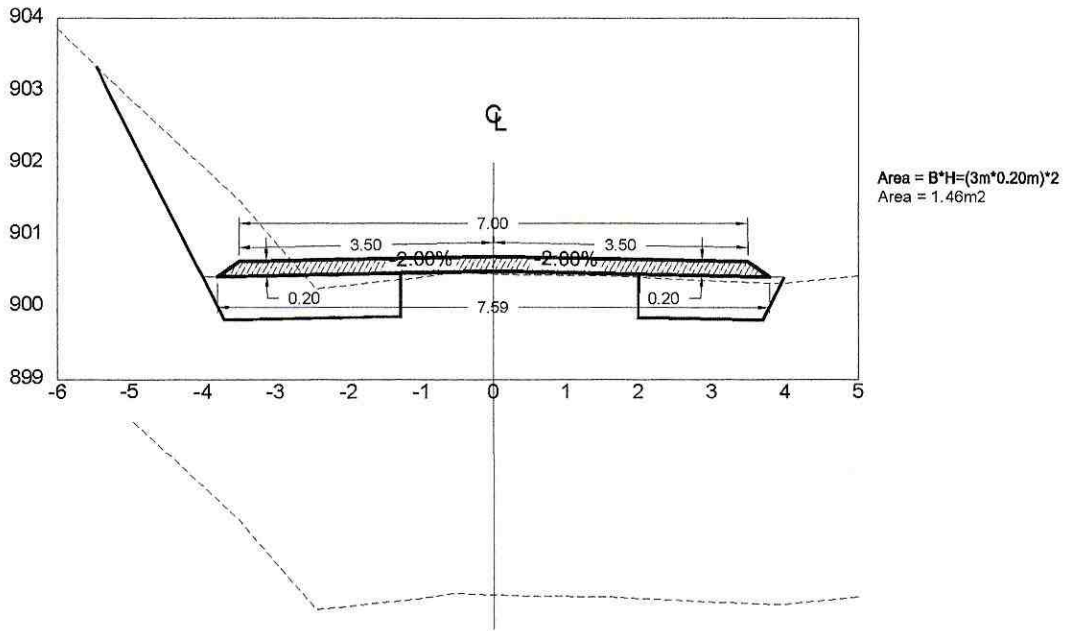

ESTACION 2+060.00

ESCALA HORIZONTAL 1 : 100
ESCALA VERTICAL 1 : 100

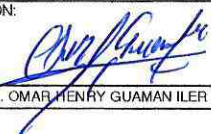
| | | | |
|--|--|---|-------------------|
| "ASFALTO CAMINO VECINAL ALLISHUNGO SAN PABLO DE ALISHUNGO (DESDE LA ABCISA 0+00 HASTA LA ABCISA 3+500), PARROQUIA TNT. HUGO ORTIZ, CANTÓN PASTAZA, PROVINCIA DE PASTAZA" | | | |
| CONTIENE: ANEXO GRAFICO PLANILLA 03: | | RUBRO 13: MATERIAL DE SUBBASE CLASE 3 RUBRO 17: TRANSPORTE DE MATERIAL DE SUBBASE CLASE 3 | |
| CONSTRUCTORA EDDYMICH CIA. LTDA: | | FISCALIZACION: | |
|  REPRESENTANTE LEGAL SR. MISAEL LOPEZ | |  ING. OMAR HENRY GUAMAN ILER | |
| OBSERVACIONES: | | LAMINA: 6 | ESCALA: INDICADAS |
| | | FECHA: Diciembre de 2022 | |

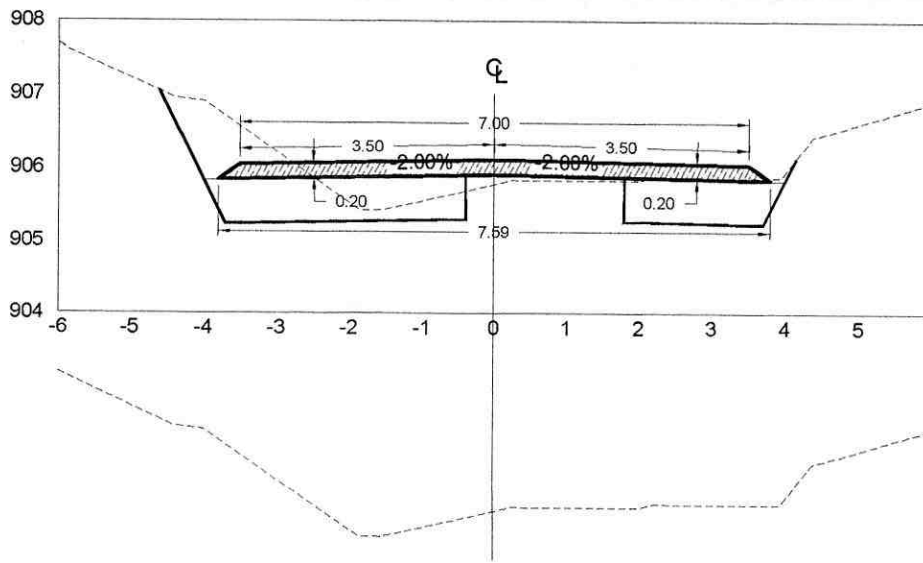

Area = $B \cdot H = (3m \cdot 0.20m) \cdot 2$
 Area = 1.46m²

ESTACION 2+120.00
 ESCALA HORIZONTAL 1 : 100
 ESCALA VERTICAL 1 : 100

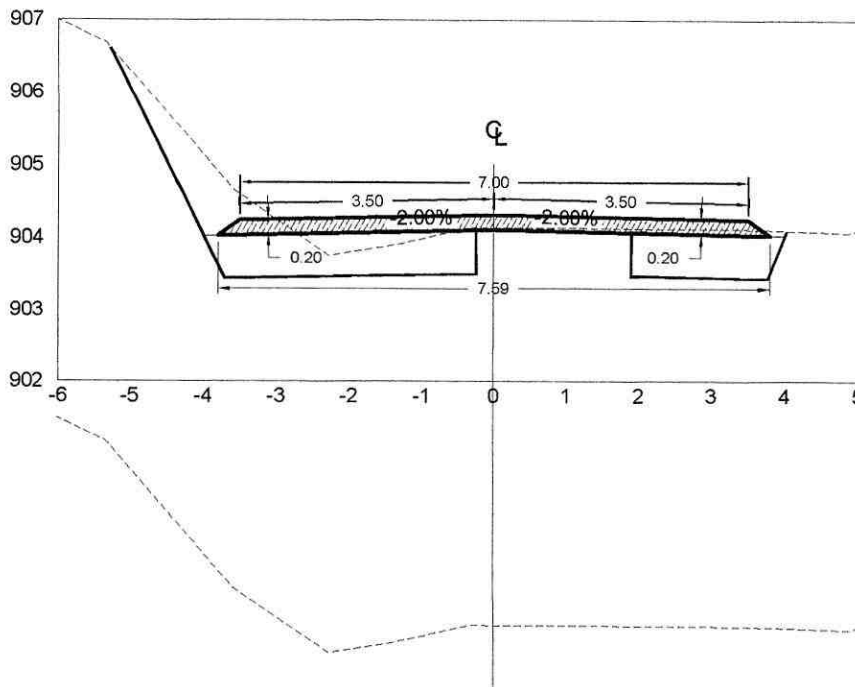

Area = $B \cdot H = (3m \cdot 0.20m) \cdot 2$
 Area = 1.46m²

ESTACION 2+100.00
 ESCALA HORIZONTAL 1 : 100
 ESCALA VERTICAL 1 : 100

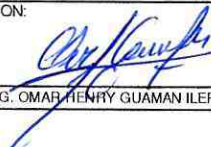
| | | | |
|--|--|---|-------------------|
| "ASFALTO CAMINO VECINAL ALLISHUNGO SAN PABLO DE ALISHUNGO (DESDE LA ABCISIA 0+00 HASTA LA ABCISIA 3+500), PARROQUIA TNT. HUGO ORTIZ, CANTÓN PASTAZA, PROVINCIA DE PASTAZA" | | | |
| CONTIENE: ANEXO GRAFICO PLANILLA 03: | | RUBRO 13: MATERIAL DE SUBBASE CLASE 3 RUBRO 17: TRANSPORTE DE MATERIAL DE SUBBASE CLASE 3 | |
| CONSTRUCTORA EDDYMICH CIA. LTDA: | | FISCALIZACION: | |
|  REPRESENTANTE LEGAL SR. MISAEL LOPEZ | |  ING. OMAR HENRY GUAMAN ILER | |
| OBSERVACIONES: | | LAMINA: 7 | ESCALA: INDICADAS |
| | | FECHA: Diciembre de 2022 | |

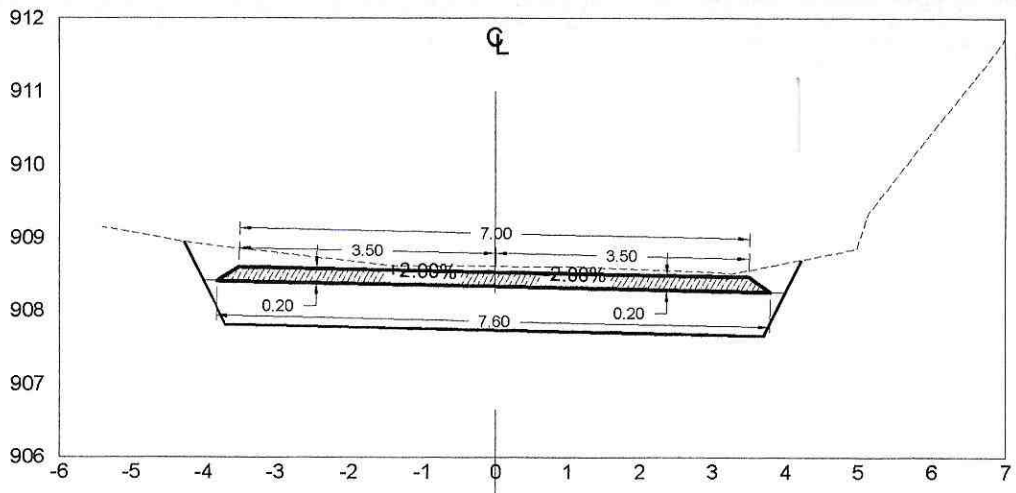

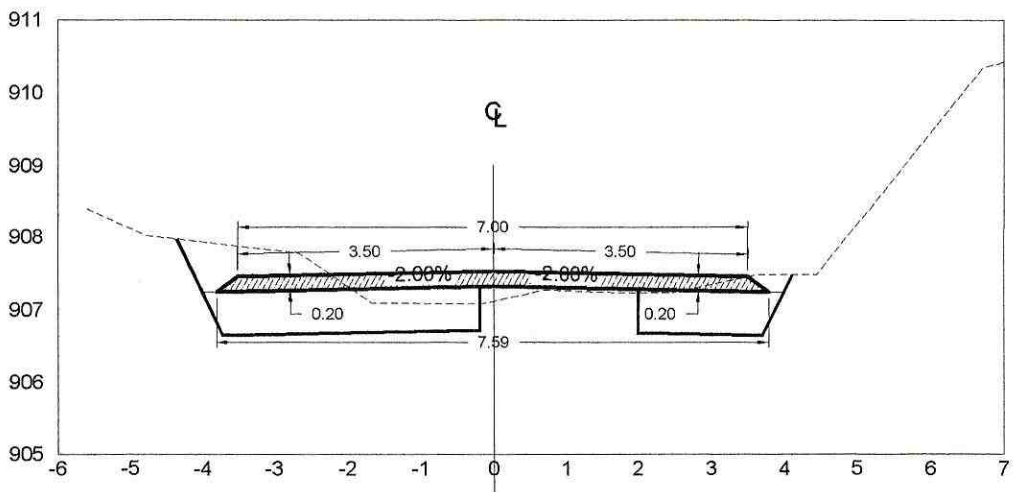

Area = B*H=(3m*0.20m)*2
Area = 1.46m²

ESTACION 2+160.00
ESCALA HORIZONTAL 1 : 100
ESCALA VERTICAL 1 : 100



Area = B*H=(3m*0.20m)*2
Area = 1.46m²

ESTACION 2+140.00
ESCALA HORIZONTAL 1 : 100
ESCALA VERTICAL 1 : 100

| | | | |
|--|--|---|-------------------|
| "ASFALTO CAMINO VECINAL ALLISHUNGO SAN PABLO DE ALISHUNGO (DESDE LA ABCISA 0+00 HASTA LA ABCISA 3+500), PARROQUIA TNT. HUGO ORTIZ, CANTÓN PASTAZA, PROVINCIA DE PASTAZA" | | | |
| CONTIENE: ANEXO GRAFICO PLANILLA 03: | | RUBRO 13: MATERIAL DE SUBBASE CLASE 3 RUBRO 17: TRANSPORTE DE MATERIAL DE SUBBASE CLASE 3 | |
| CONSTRUCTORA EDDYMICH CIA. LTDA: | | FISCALIZACION: | |
|  REPRESENTANTE LEGAL SR. MISAEL LOPEZ | |  ING. OMAR HENRY GUAMAN ILER | |
| | | LAMINA: 8 | ESCALA: INDICADAS |
| | | FECHA: Diciembre de 2022 | |
| OBSERVACIONES: | | | |

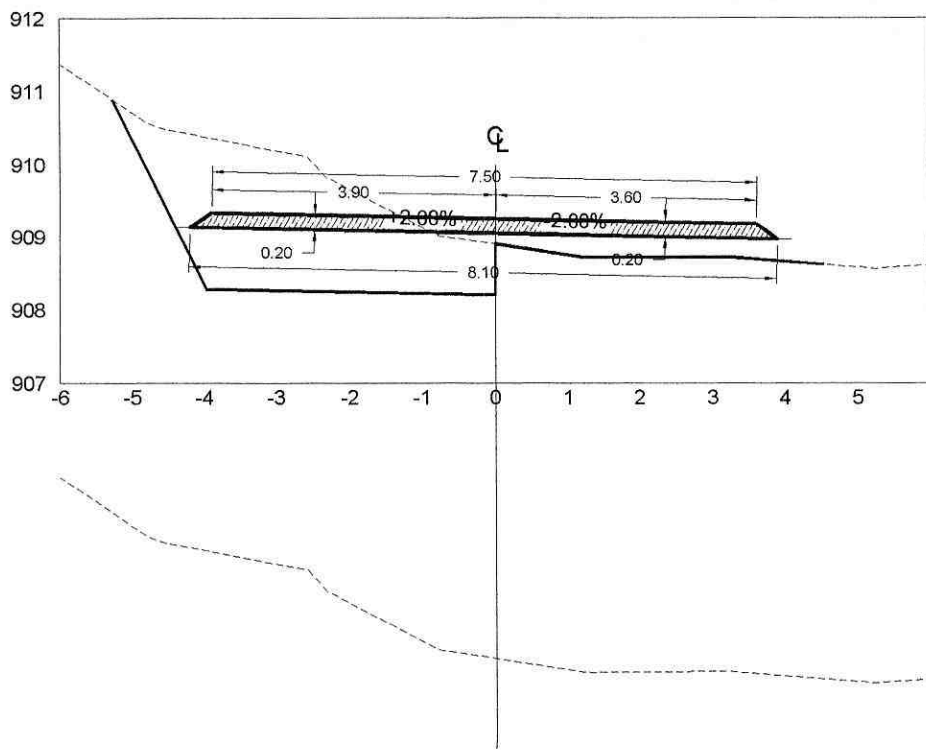

ESTACION 2+200.00
 ESCALA HORIZONTAL 1 : 100
 ESCALA VERTICAL 1 : 100

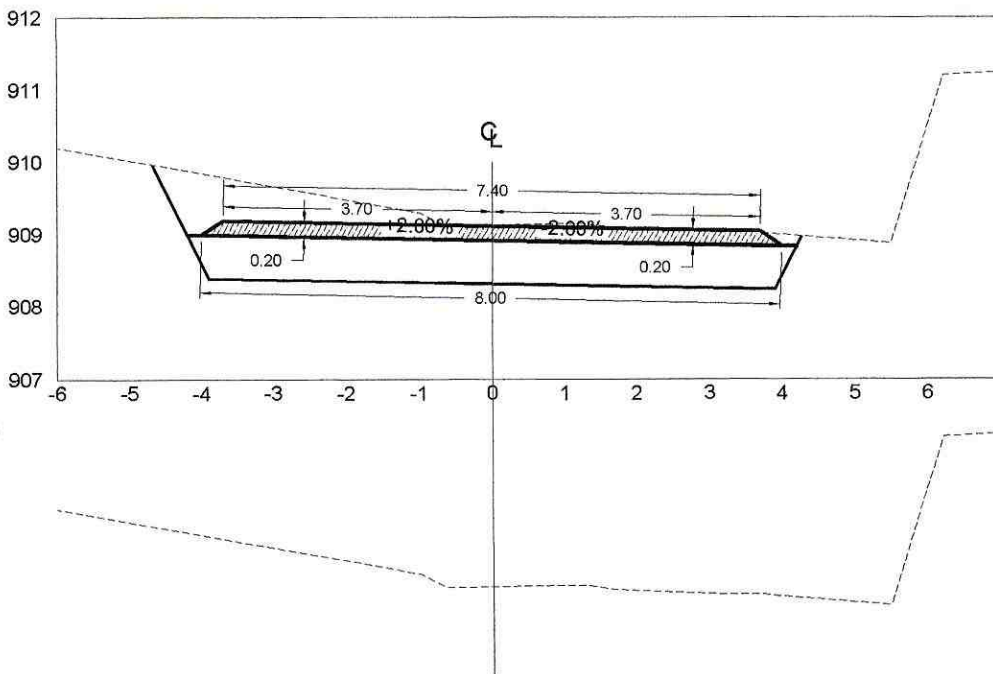

ESTACION 2+180.00
 ESCALA HORIZONTAL 1 : 100
 ESCALA VERTICAL 1 : 100

| | | | |
|--|--|--|-------------------|
| "ASFALTO CAMINO VECINAL ALLISHUNGO SAN PABLO DE ALISHUNGO (DESDE LA ABCISIA 0+00 HASTA LA ABCISIA 3+500), PARROQUIA TNT. HUGO ORTIZ, CANTÓN PASTAZA, PROVINCIA DE PASTAZA" | | | |
| CONTIENE: ANEXO GRAFICO PLANILLA 03: | | RUBRO 13: MATERIAL DE SUBBASE CLASE 3 RUBRO 17: TRANSPORTE DE MATERIAL DE SUBBASE CLASE 3 | |
| CONSTRUCTORA EDDYMICH CIA. LTDA. REPRESENTANTE LEGAL SR. MISAELO LOPEZ | | FISCALIZACION: ING. OMAR HENRY GUAMAN ILLER | |
| OBSERVACIONES: | | LAMINA: 9 | ESCALA: INDICADAS |
| | | FECHA: Diciembre de 2022 | |

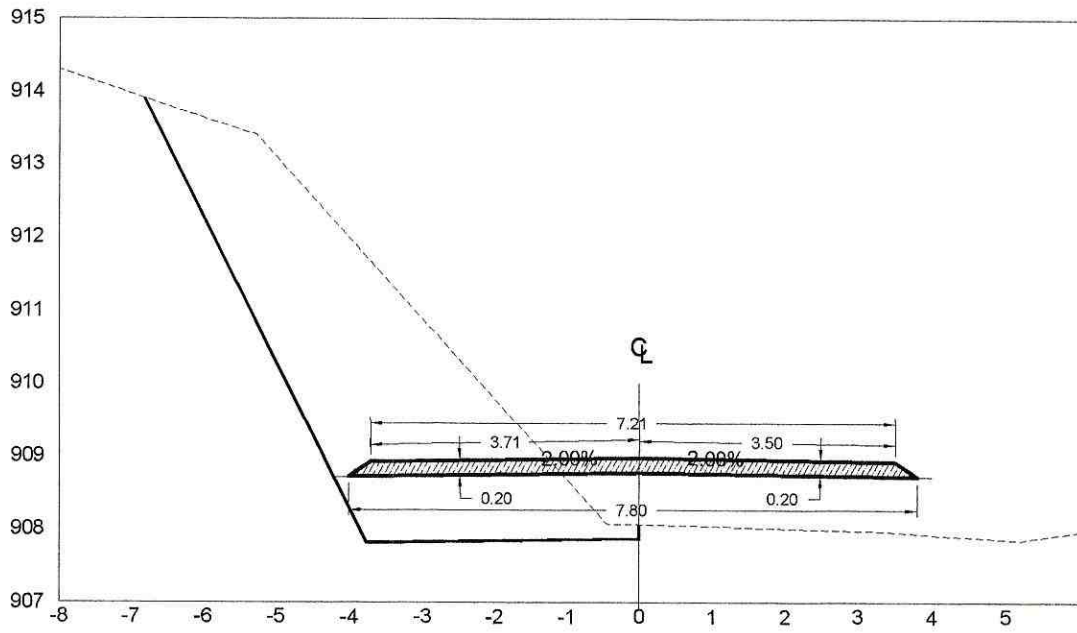

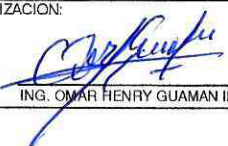

Area = B*H=(3m*0.20m)*2
Area = 1.50m²

ESTACION 2+220.00
ESCALA HORIZONTAL 1 : 100
ESCALA VERTICAL 1 : 100

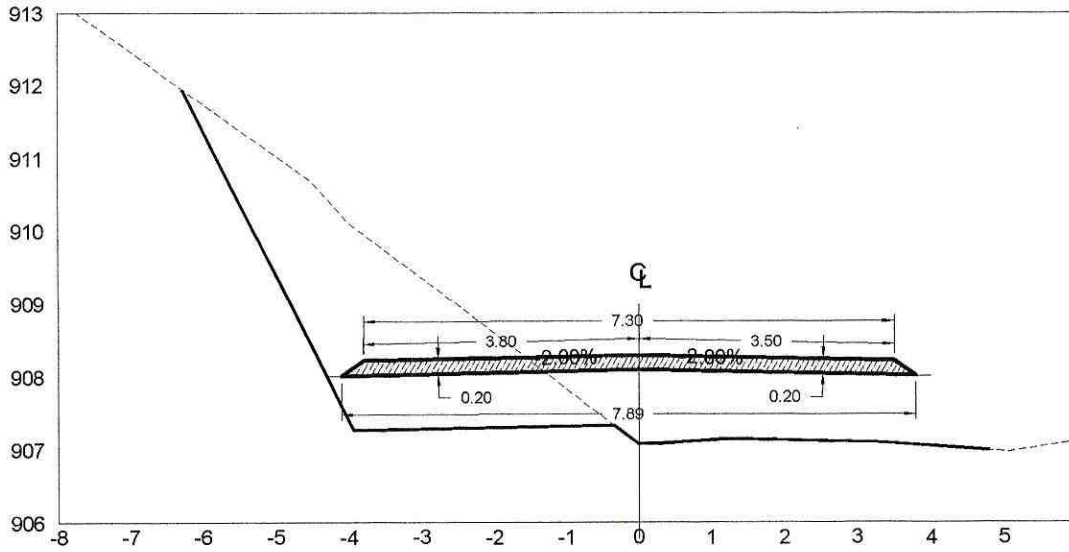
| | | | |
|--|---|--|-------------------|
| "ASFALTO CAMINO VECINAL ALLISHUNGO SAN PABLO DE ALISHUNGO (DESDE LA ABCISA 0+00 HASTA LA ABCISA 3+500), PARROQUIA TNT. HUGO ORTIZ, CANTÓN PASTAZA, PROVINCIA DE PASTAZA" | | | |
| CONTIENE: ANEXO GRAFICO PLANILLA 03: | | RUBRO 13: MATERIAL DE SUBBASE CLASE 3 RUBRO 17: TRANSPORTE DE MATERIAL DE SUBBASE CLASE 3 | |
| CONSTRUCTORA EDDYMICH CIA. LTDA: | FISCALIZACIÓN: | LAMINA: 10 | ESCALA: INDICADAS |
|  REPRESENTANTE LEGAL SR. MISAEL LOPEZ |  ING. OMAR HENRY GUAMAN ILER | FECHA: Diciembre de 2022 | |
| OBSERVACIONES: | | | |



ESTACION 2+240.00
 ESCALA HORIZONTAL 1 : 100
 ESCALA VERTICAL 1 : 100

| | | | |
|--|--|---|--------------------------------|
| "ASFALTO CAMINO VECINAL ALLISHUNGO SAN PABLO DE ALISHUNGO (DESDE LA ABCISIA 0+00 HASTA LA ABCISIA 3+500), PARROQUIA TNT. HUGO ORTIZ, CANTÓN PASTAZA, PROVINCIA DE PASTAZA" | | | |
| CONTIENE: ANEXO GRAFICO PLANILLA 03: | | RUBRO 13: MATERIAL DE SUBBASE CLASE 3 RUBRO 17: TRANSPORTE DE MATERIAL DE SUBBASE CLASE 3 | |
| CONSTRUCTORA EDDYMICH CIA. LTDA.  REPRESENTANTE LEGAL SR. MISAEL LOPEZ | | FISCALIZACION:  ING. OMAR HENRY GUAMAN ILER | LAMINA: 11 ESCALA: INDICADAS |
| OBSERVACIONES: | | FECHA: Diciembre de 2022 | |

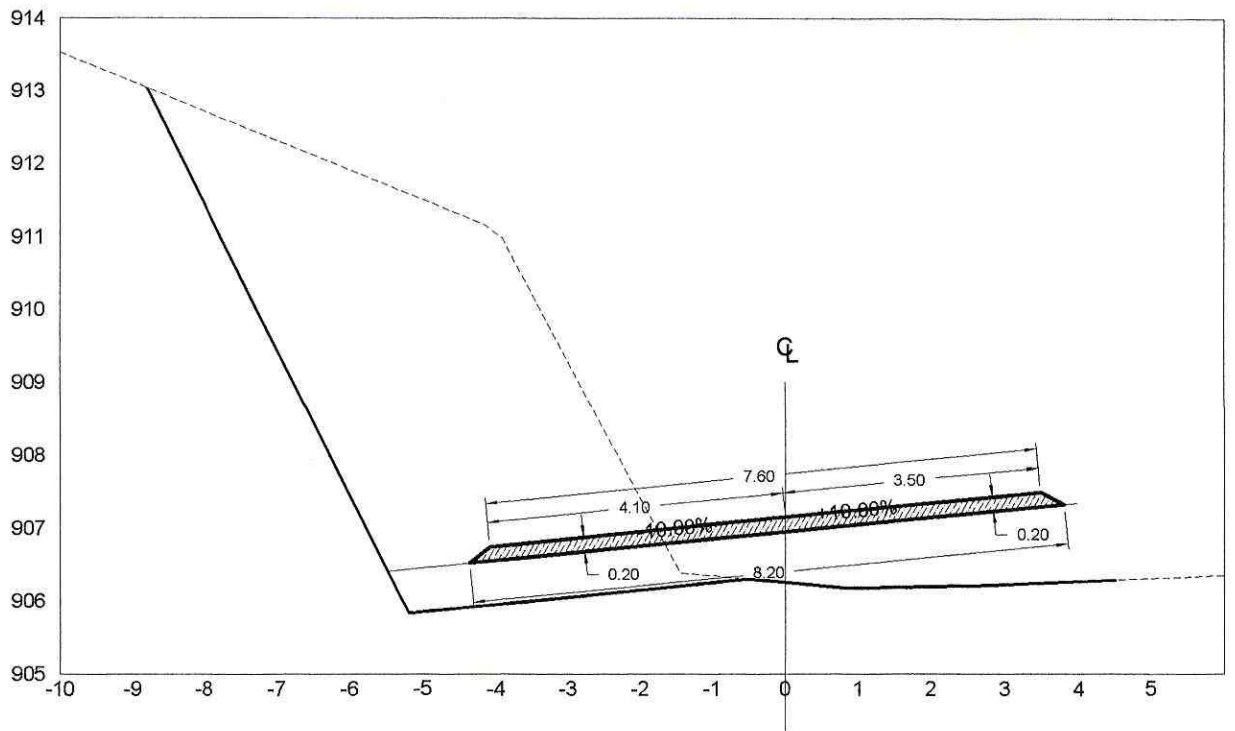

Area = B*H=(3m*0.20m)*2
Area = 1.57m²

ESTACION 2+260.00

ESCALA HORIZONTAL 1 : 100
ESCALA VERTICAL 1 : 100

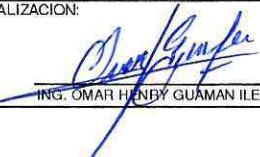
| | | | |
|--|--|---|-------------------|
| "ASFALTO CAMINO VECINAL ALLISHUNGO SAN PABLO DE ALISHUNGO (DESDE LA ABSCISA 0+00 HASTA LA ABSCISA 3+500), PARROQUIA TNT. HUGO ORTIZ, CANTÓN PASTAZA, PROVINCIA DE PASTAZA" | | | |
| CONTIENE: ANEXO GRAFICO PLANILLA 03: | | RUBRO 13: MATERIAL DE SUBBASE CLASE 3 RUBRO 17: TRANSPORTE DE MATERIAL DE SUBBASE CLASE 3 | |
| CONSTRUCTORA EDDYMICH CIA. LTDA: | | FISCALIZACION: | |
|  REPRESENTANTE LEGAL SR. MISAEL LOPEZ | |  ING. OMAR HENRY GUAMAN ILER | |
| OBSERVACIONES: | | LAMINA: 12 | ESCALA: INDICADAS |
| | | FECHA: Diciembre de 2022 | |

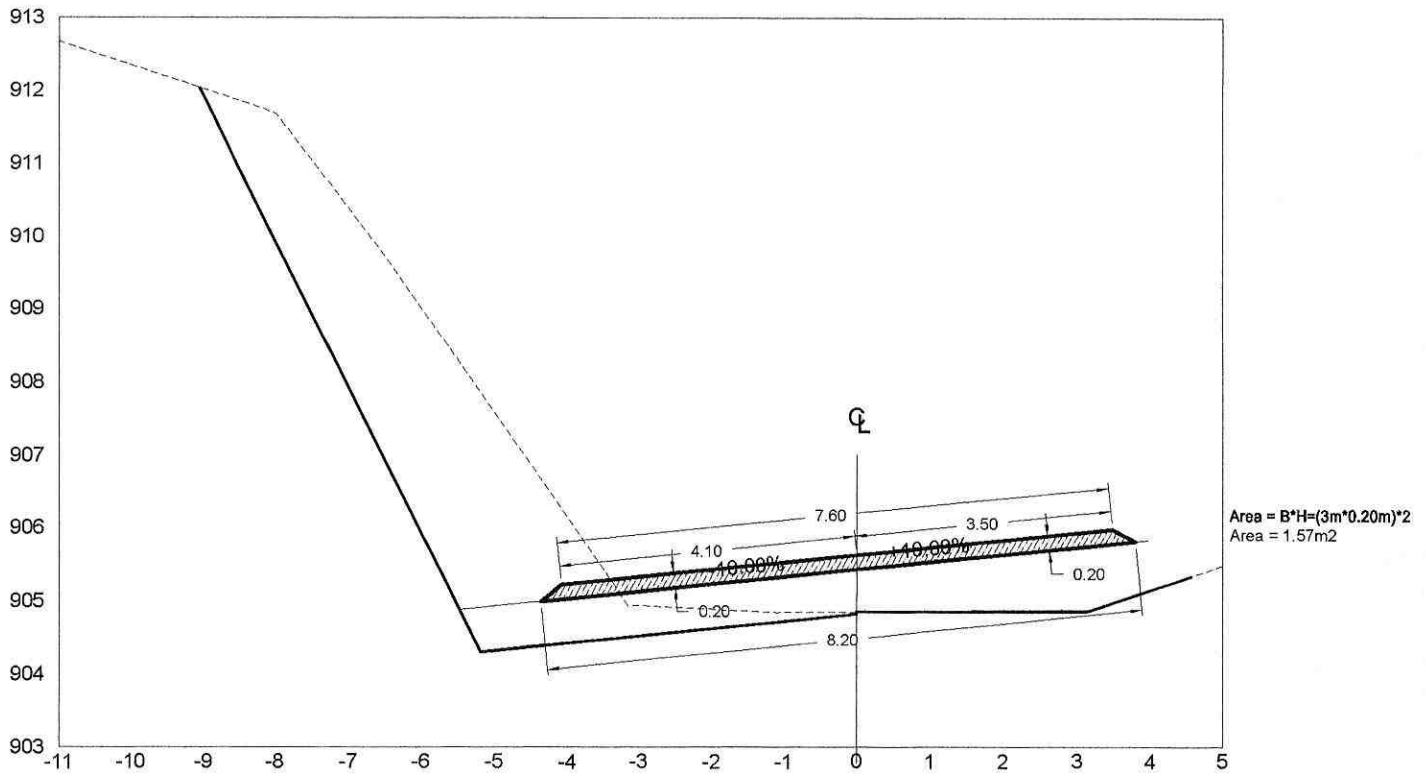

ESTACION 2+280.00

ESCALA HORIZONTAL 1 : 100
 ESCALA VERTICAL 1 : 100

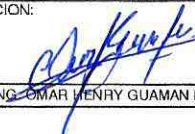
| | | | |
|--|--|---|-------------------|
| "ASFALTO CAMINO VECINAL ALLISHUNGO SAN PABLO DE ALISHUNGO (DESDE LA ABCISA 0+00 HASTA LA ABCISA 3+500), PARROQUIA TNT. HUGO ORTIZ, CANTÓN PASTAZA, PROVINCIA DE PASTAZA" | | | |
| CONTIENE: ANEXO GRAFICO PLANILLA 03: | | RUBRO 13: MATERIAL DE SUBBASE CLASE 3 RUBRO 17: TRANSPORTE DE MATERIAL DE SUBBASE CLASE 3 | |
| CONSTRUCTORA EDDYMICH CIA. LTDA: | | FISCALIZACION: | |
|  REPRESENTANTE LEGAL SR. MISAEL LOPEZ | |  ING. OMAR HENRY GUAMAN ILER | |
| | | LAMINA: 13 | ESCALA: INDICADAS |
| | | FECHA: Diciembre de 2022 | |
| OBSERVACIONES: | | | |

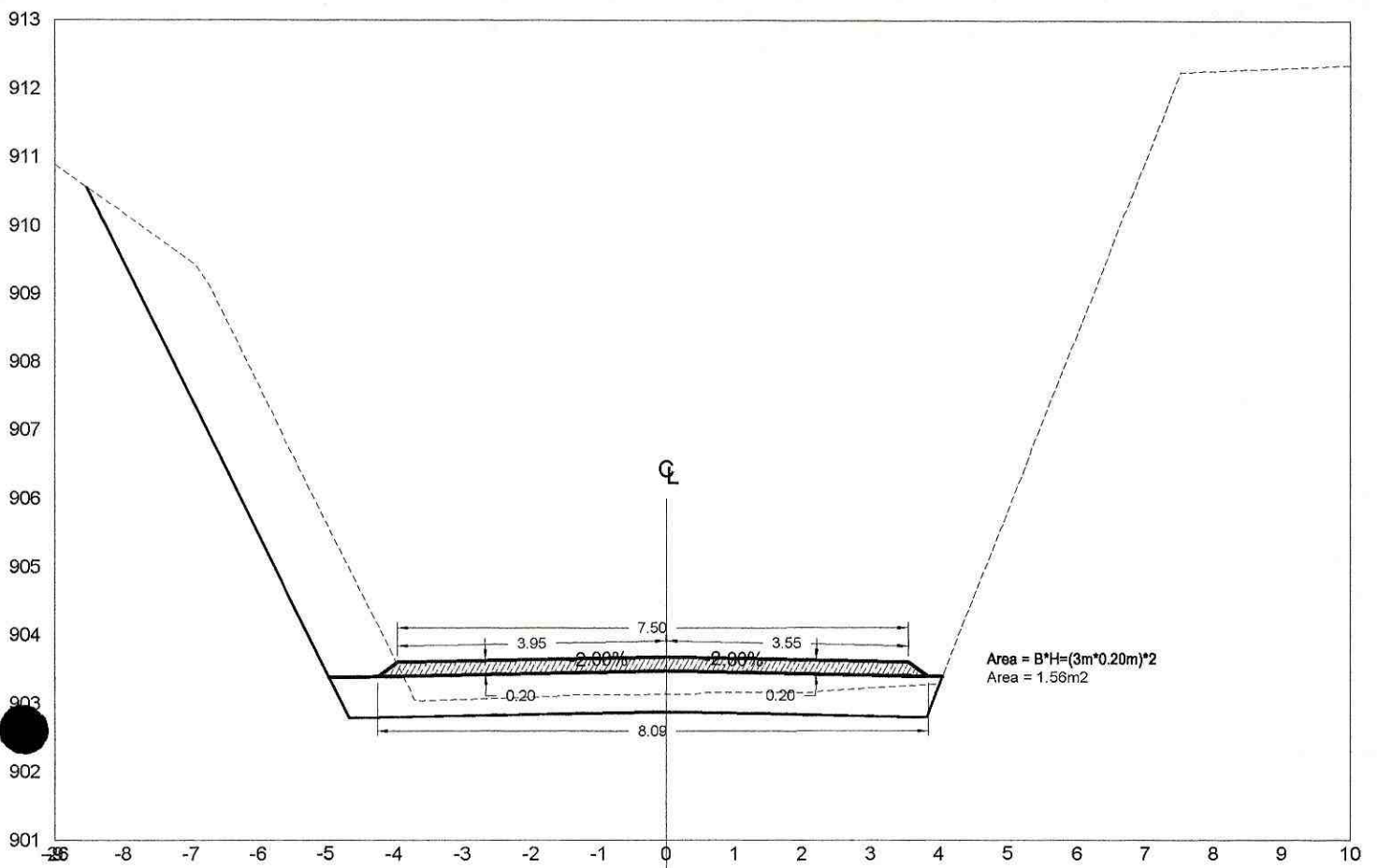

ESTACION 2+300.00

ESCALA HORIZONTAL 1 : 100
 ESCALA VERTICAL 1 : 100

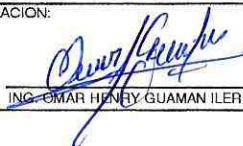
| | | | |
|--|--|---|-------------------|
| "ASFALTO CAMINO VECINAL ALLISHUNGO SAN PABLO DE ALISHUNGO (DESDE LA ABCISA 0+00 HASTA LA ABCISA 3+500), PARROQUIA TNT. HUGO ORTIZ, CANTÓN PASTAZA, PROVINCIA DE PASTAZA" | | | |
| CONTIENE: ANEXO GRAFICO PLANILLA 03: | | RUBRO 13: MATERIAL DE SUBBASE CLASE 3 RUBRO 17: TRANSPORTE DE MATERIAL DE SUBBASE CLASE 3 | |
| CONSTRUCTORA EDDYMICH CIA. LTDA: | | FISCALIZACION: | |
|  REPRESENTANTE LEGAL SR. MISAEL LOPEZ | |  ING. OMAR HENRY GUAMAN ILER | |
| OBSERVACIONES: | | LAMINA: 14 | ESCALA: INDICADAS |
| | | FECHA: Diciembre de 2022 | |

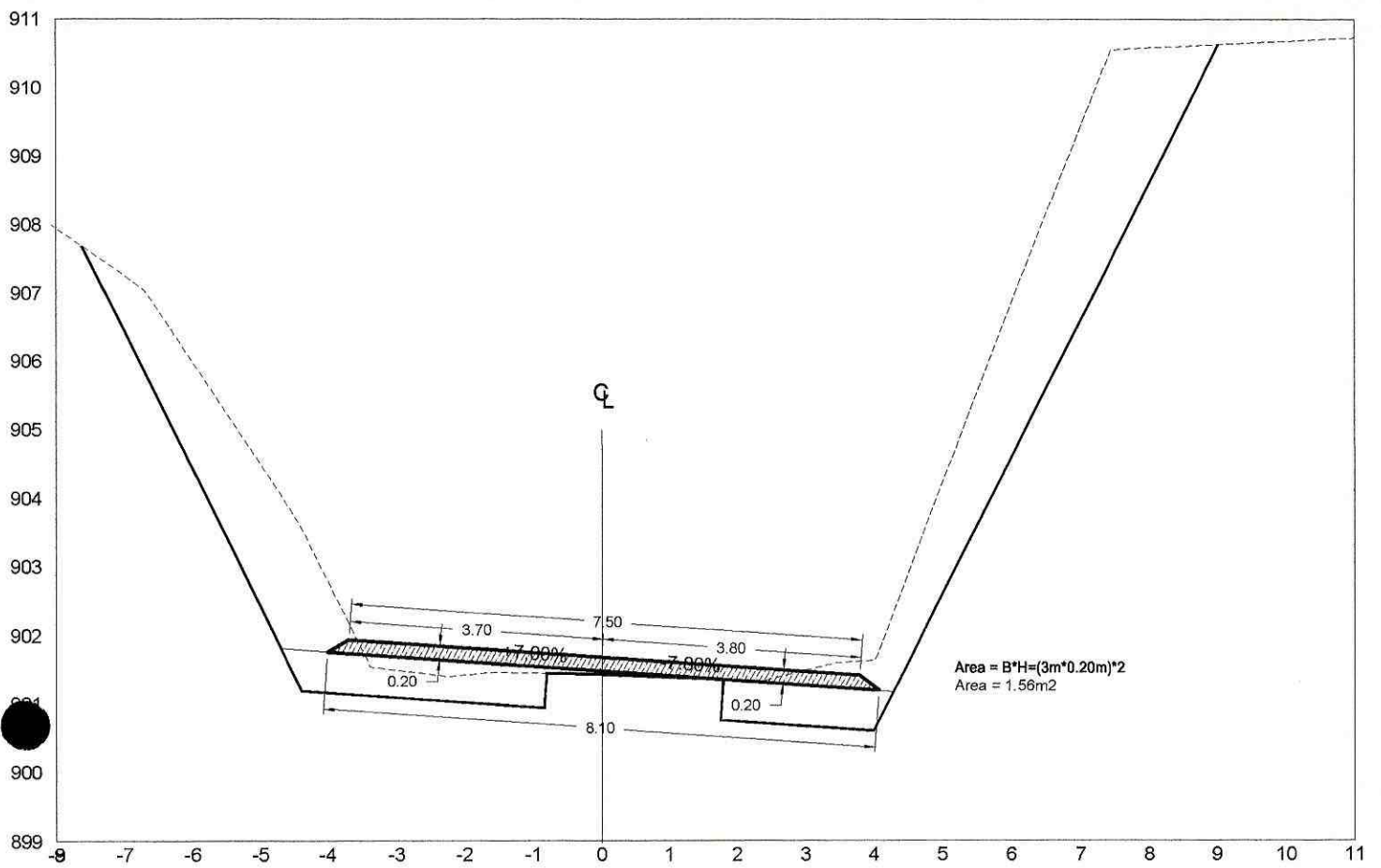

ESTACION 2+320.00

ESCALA HORIZONTAL 1 : 100
ESCALA VERTICAL 1 : 100

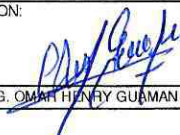
| | | | |
|--|--|---|-------------------|
| "ASFALTO CAMINO VECINAL ALLISHUNGO SAN PABLO DE ALISHUNGO (DESDE LA ABSCISA 0+00 HASTA LA ABSCISA 3+500), PARROQUIA TNT. HUGO ORTIZ, CANTÓN PASTAZA, PROVINCIA DE PASTAZA" | | | |
| CONTIENE: ANEXO GRAFICO PLANILLA 03: | | RUBRO 13: MATERIAL DE SUBBASE CLASE 3 RUBRO 17: TRANSPORTE DE MATERIAL DE SUBBASE CLASE 3 | |
| CONSTRUCTORA EDDYMICH CIA. LTDA: | | FISCALIZACION: | |
|  REPRESENTANTE LEGAL SR. MISAEL LOPEZ | |  ING. OMAR HENRY GUZMAN ILER | |
| OBSERVACIONES: | | LAMINA: 15 | ESCALA: INDICADAS |
| | | FECHA: Diciembre de 2022 | |

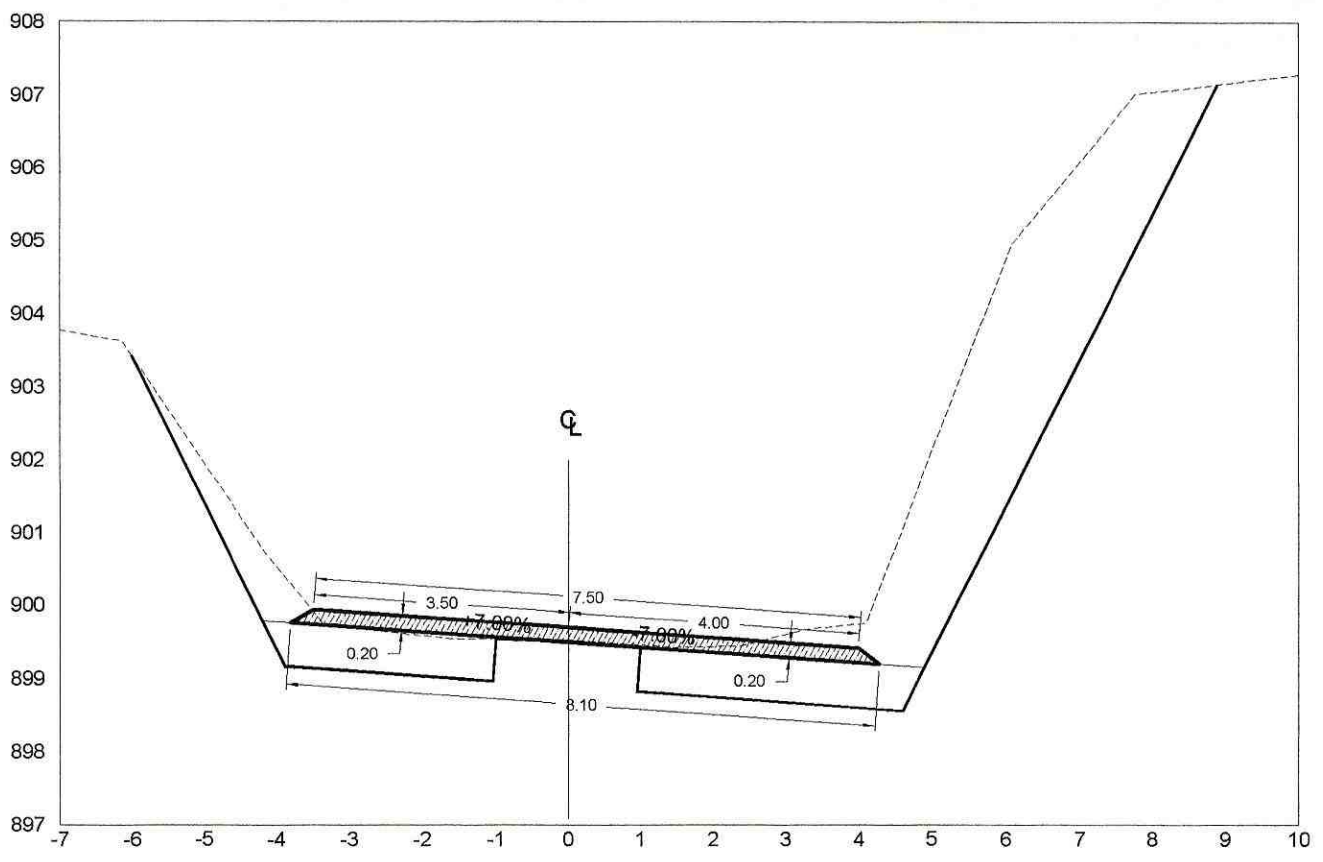

Area = B*H=(3m*0.20m)*2
Area = 1.56m²

ESTACION 2+340.00
ESCALA HORIZONTAL 1 : 100
ESCALA VERTICAL 1 : 100

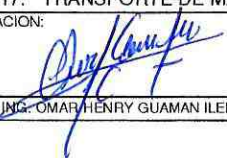
| | | | |
|--|--|---|-------------------|
| "ASFALTO CAMINO VECINAL ALLISHUNGO SAN PABLO DE ALISHUNGO (DESDE LA ABCISA 0+00 HASTA LA ABCISA 3+500), PARROQUIA TNT. HUGO ORTIZ, CANTÓN PASTAZA, PROVINCIA DE PASTAZA" | | | |
| CONTIENE: ANEXO GRAFICO PLANILLA 03: | | RUBRO 13: MATERIAL DE SUBBASE CLASE 3 RUBRO 17: TRANSPORTE DE MATERIAL DE SUBBASE CLASE 3 | |
| CONSTRUCTORA EDDYMICH CIA. LTDA: | | FISCALIZACION: | |
|  REPRESENTANTE LEGAL SR. MISAEL LOPEZ | |  ING. OMAR HENRY GUAMAN ILER | |
| | | LAMINA: 16 | ESCALA: INDICADAS |
| | | FECHA: Diciembre de 2022 | |
| OBSERVACIONES: | | | |

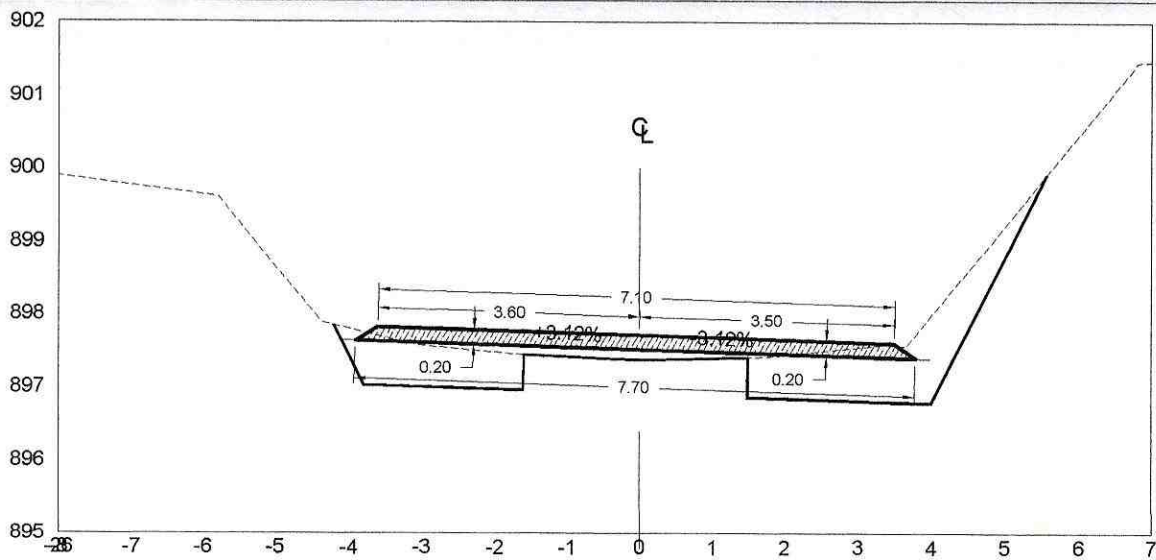

Area = B*H=(3m*0.20m)*2
Area = 1.48m2

ESTACION 2+360.00

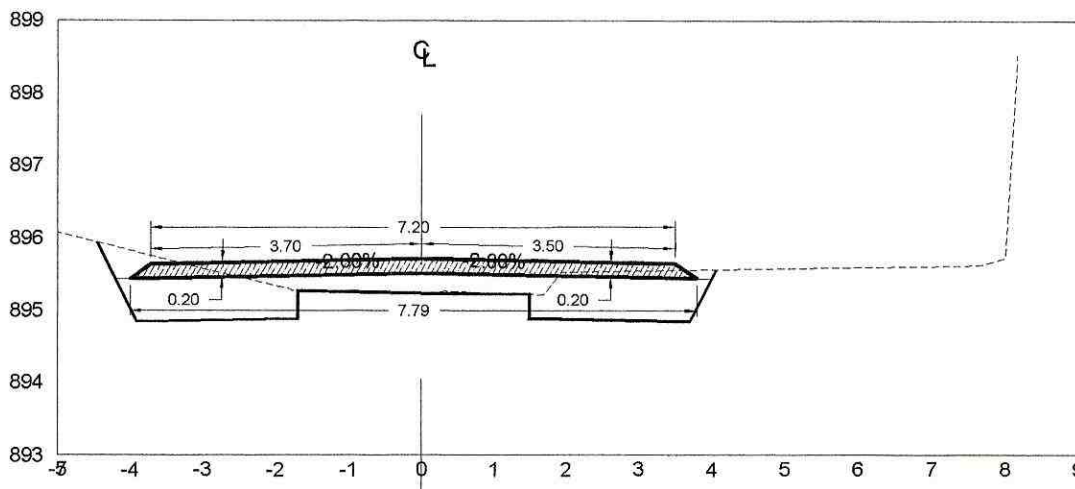

ESCALA HORIZONTAL 1 : 100
ESCALA VERTICAL 1 : 100



Area = B*H=(3m*0.20m)*2
Area = 1.50m2

ESTACION 2+380.00

ESCALA HORIZONTAL 1 : 100
ESCALA VERTICAL 1 : 100

| | | | |
|--|--|---|-------------------|
| "ASFALTO CAMINO VECINAL ALLISHUNGO SAN PABLO DE ALISHUNGO (DESDE LA ABCISIA 0+00 HASTA LA ABCISIA 3+500), PARROQUIA TNT. HUGO ORTIZ, CANTÓN PASTAZA, PROVINCIA DE PASTAZA" | | | |
| CONTIENE: ANEXO GRAFICO PLANILLA 03: | | RUBRO 13: MATERIAL DE SUBBASE CLASE 3 RUBRO 17: TRANSPORTE DE MATERIAL DE SUBBASE CLASE 3 | |
| CONSTRUCTORA EDDYMICH CIA. LTDA: | | FISCALIZACION: | |
|  REPRESENTANTE LEGAL SR. MISAEL LOPEZ | |  ING. OMAR HENRY GUAMAN ILER | |
| OBSERVACIONES: | | LAMINA: 17 | ESCALA: INDICADAS |
| | | FECHA: Diciembre de 2022 | |

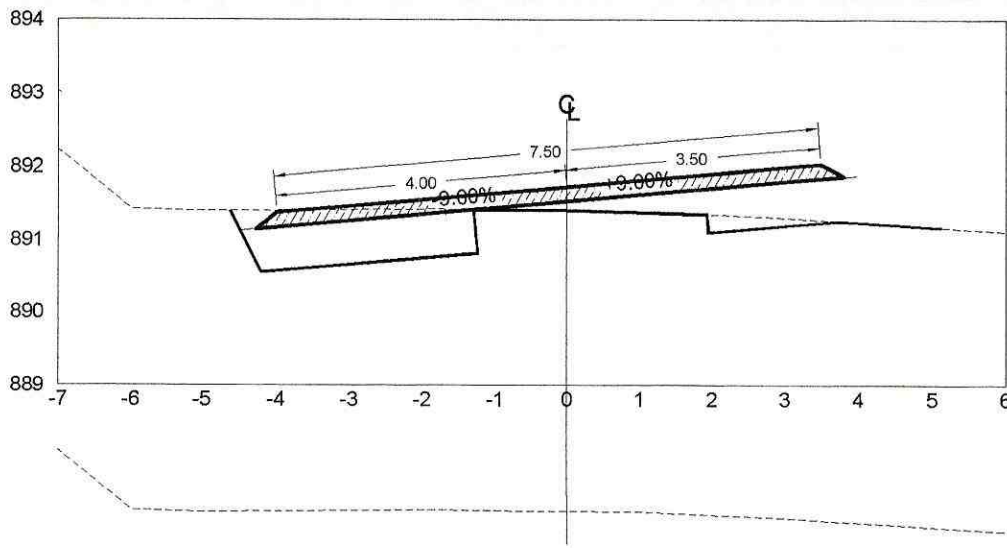

Area = $B*H = (3m*0.20m)*2$
Area = 1.55m²

ESTACION 2+420.00

ESCALA HORIZONTAL 1 : 100
ESCALA VERTICAL 1 : 100

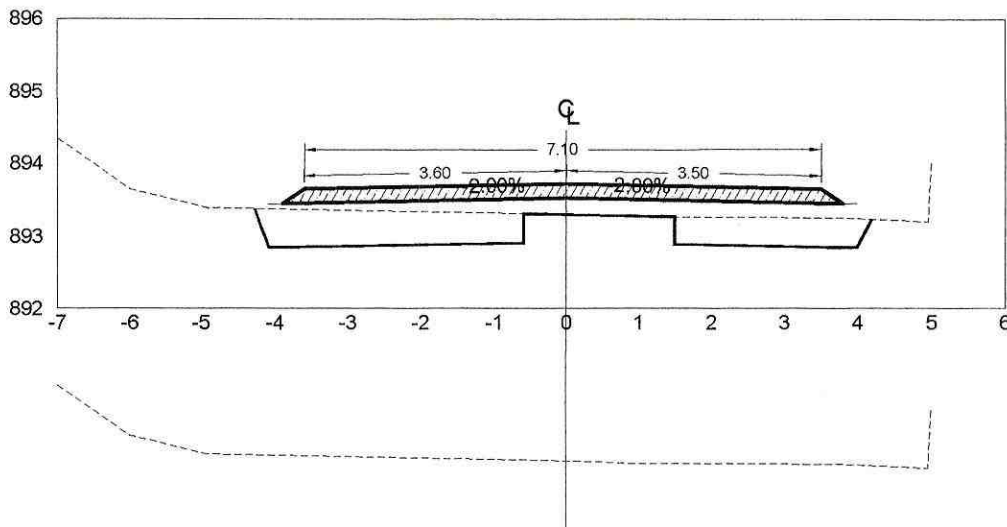

Area = $B*H = (3m*0.20m)*2$
Area = 1.48m²

ESTACION 2+400.00

ESCALA HORIZONTAL 1 : 100
ESCALA VERTICAL 1 : 100

"ASFALTO CAMINO VECINAL ALLISHUNGO SAN PABLO DE ALISHUNGO (DESDE LA ABCISIA 0+00 HASTA LA ABCISIA 3+500), PARROQUIA TNT. HUGO ORTIZ, CANTÓN PASTAZA, PROVINCIA DE PASTAZA"

CONTIENE: ANEXO GRAFICO
PLANILLA 03:

RUBRO 13: MATERIAL DE SUBBASE CLASE 3

RUBRO 17: TRANSPORTE DE MATERIAL DE SUBBASE CLASE 3

CONSTRUCTORA EDDYMICH CIA. LTDA:

FISCALIZACION:

LAMINA: 18

ESCALA: INDICADAS

REPRESENTANTE LEGAL SR. MISAEL LOPEZ

ING. OMAR HENRY GUAMAN ILLER

FECHA: Diciembre de 2022

OBSERVACIONES:

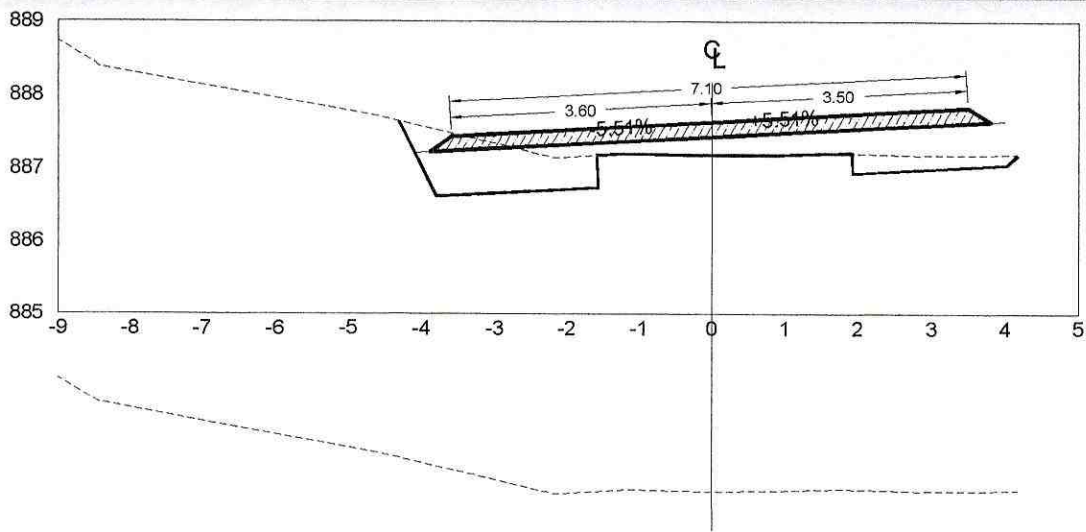

Area = B*H=(3m*0.20m)*2
Area = 1.48m²

ESTACION 2+460.00

ESCALA HORIZONTAL 1 : 100
ESCALA VERTICAL 1 : 100

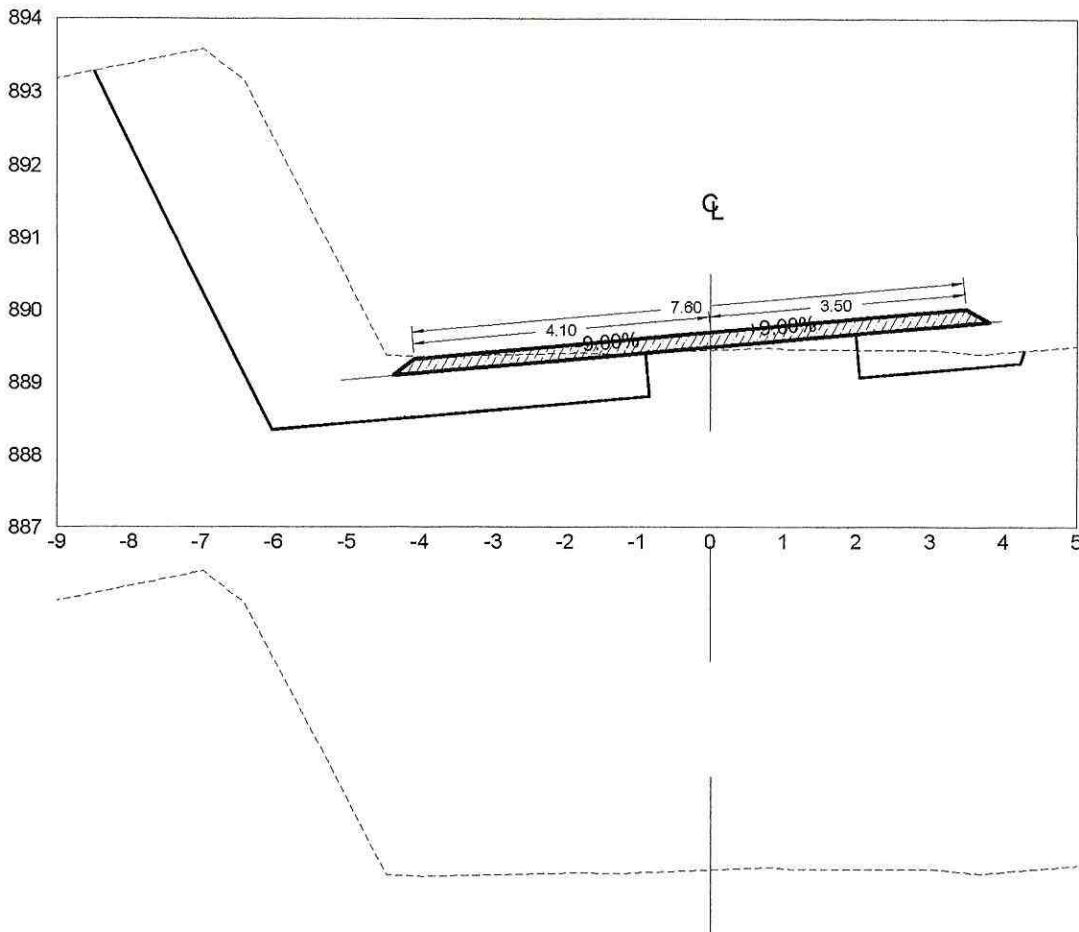

Area = B*H=(3m*0.20m)*2
Area = 1.57m²

ESTACION 2+440.00

ESCALA HORIZONTAL 1 : 100
ESCALA VERTICAL 1 : 100

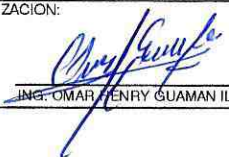
| | | | |
|--|--|---|-------------------|
| "ASFALTO CAMINO VECINAL ALLISHUNGO SAN PABLO DE ALISHUNGO (DESDE LA ABCISA 0+00 HASTA LA ABCISA 3+500), PARROQUIA TNT. HUGO ORTIZ, CANTÓN PASTAZA, PROVINCIA DE PASTAZA" | | | |
| CONTIENE: ANEXO GRAFICO PLANILLA 03: | | RUBRO 13: MATERIAL DE SUBBASE CLASE 3 RUBRO 17: TRANSPORTE DE MATERIAL DE SUBBASE CLASE 3 | |
| CONSTRUCTORA EDDYMICH CIA. LTDA: | | FISCALIZACION: | |
|  REPRESENTANTE LEGAL SR. MISAEL LOPEZ | |  ING. OMAR HENRY GUAMAN ILER | |
| | | LAMINA: 19 | ESCALA: INDICADAS |
| | | FECHA: Diciembre de 2022 | |
| OBSERVACIONES: | | | |

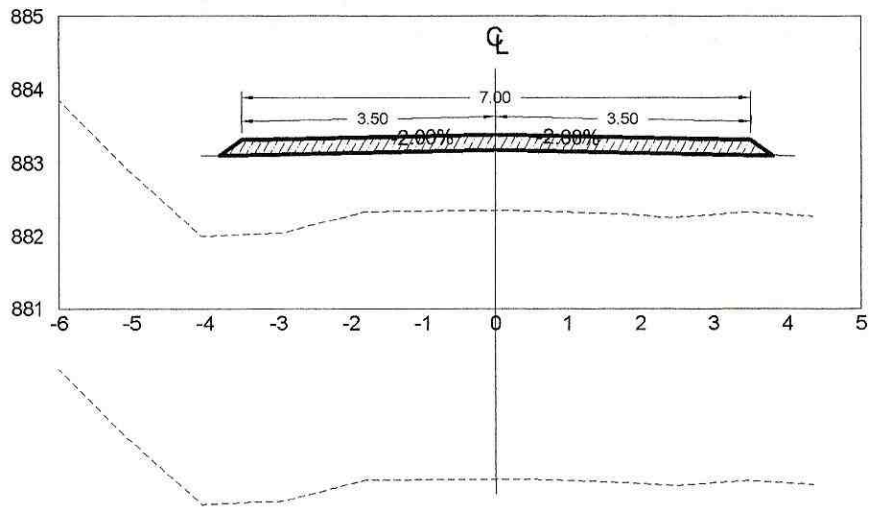

Area = $B * H = (3m * 0.20m) * 2$
 Area = 1.56m²

ESTACION 2+500.00

ESCALA HORIZONTAL 1 : 100
 ESCALA VERTICAL 1 : 100

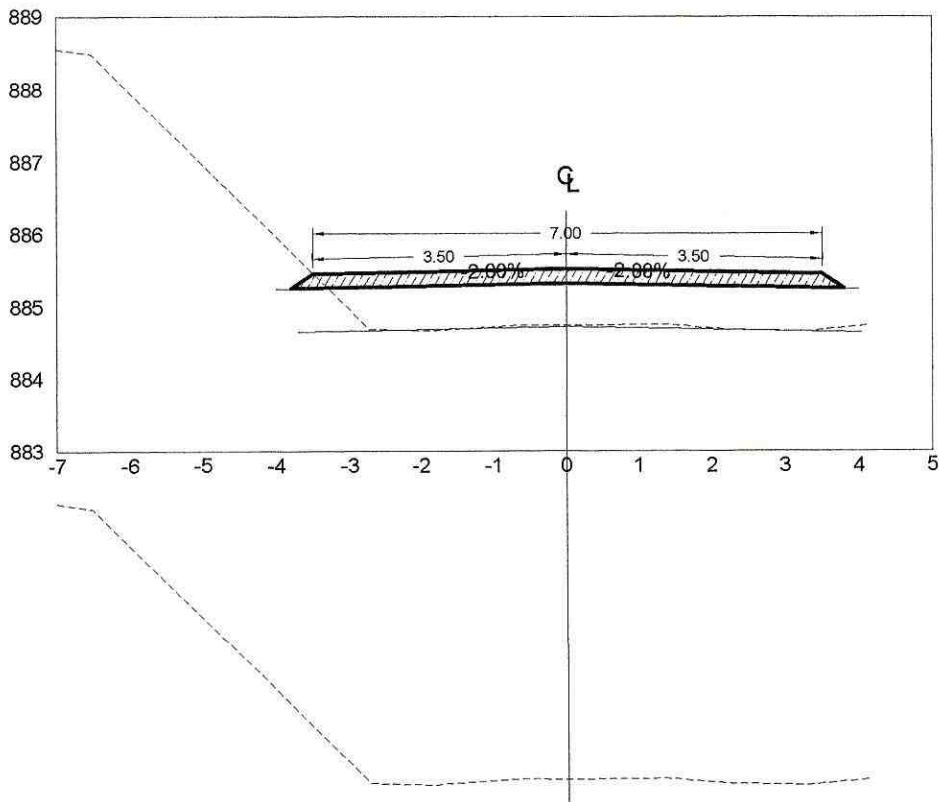

Area = $B * H = (3m * 0.20m) * 2$
 Area = 1.45m²

ESTACION 2+480.00

ESCALA HORIZONTAL 1 : 100
 ESCALA VERTICAL 1 : 100

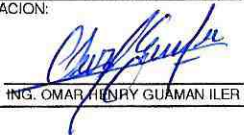
| | | | |
|--|--|---|-------------------|
| "ASFALTO CAMINO VECINAL ALLISHUNGO SAN PABLO DE ALISHUNGO (DESDE LA ABCISCA 0+00 HASTA LA ABCISCA 3+500), PARROQUIA TNT. HUGO ORTIZ, CANTÓN PASTAZA, PROVINCIA DE PASTAZA" | | | |
| CONTIENE: ANEXO GRAFICO PLANILLA 03: | | RUBRO 13: MATERIAL DE SUBBASE CLASE 3 RUBRO 17: TRANSPORTE DE MATERIAL DE SUBBASE CLASE 3 | |
| CONSTRUCTORA EDDYMICH CIA. LTDA: | | FISCALIZACION: | |
|  REPRESENTANTE LEGAL SR. MISAEL LOPEZ | |  ING. OMAR HENRY GUAMAN ILER | |
| | | LAMINA: 20 | ESCALA: INDICADAS |
| | | FECHA: Diciembre de 2022 | |
| OBSERVACIONES: | | | |

ANEXO-CALCULO DE VOLUMENES DE OBRA

| | | | |
|----------------------|---|----------------------------------|--|
| PROYECTO: | *ASFALTADO CAMINO VECINAL ALLISHUNGO SAN PABLO DE ALISHUNGO (DESDE LA ABCISCA 0+000 HASTA LA ABCISCA 3+500), PARROQUIA NTE. HUGO ORTIZ, CANTON PASTAZA, PROVINCIA DE PASTAZA* | CONTRATISTA: | PLANILLA No. 03 |
| | | CONSTRUCTORA EDDYMICH CIA. LTDA. | |
| PERIODO: | 1 AL 30 DE NOVIEMBRE DE 2022 | FISCALIZADOR: | hoja del rubro/item: N°: 01 de: 02 |
| FISCALIZADOR: | ING. OMAR HENRY GUAMAN ILER | | |

| | |
|---------------------|--|
| RUBRO N°: 16 | DESCRIPCION: TRANSPORTE MATERIAL PETREO DE MEJORAMIENTO |
|---------------------|--|

CALCULO:

| ABCISCA | LONGITUD (m) | AREA (m2) | | PROMEDIO AREA (m2) | | VOLUMEN (m3) | | OBSERVACIONES |
|---------|--------------|-----------|--------------|--------------------|--------------|--------------|--------------|------------------|
| | | CORTE | MEJORAMIENTO | CORTE | MEJORAMIENTO | CORTE | MEJORAMIENTO | |
| 2+000 | | | 4,28 | | | | | DATO PLANILLA 02 |
| | 20 | | | | 4,19 | | 83,80 | |
| 2+020 | | | 4,09 | | | | | ANEXO RUBRO 12 |
| | 20 | | | | 3,99 | | 79,80 | |
| 2+040 | | | 3,89 | | | | | ANEXO RUBRO 12 |
| | 20 | | | | 3,34 | | 66,80 | |
| 2+060 | | | 2,78 | | | | | ANEXO RUBRO 12 |
| | 20 | | | | 3,02 | | 60,40 | |
| 2+080 | | | 3,25 | | | | | ANEXO RUBRO 12 |
| | 20 | | | | 3,31 | | 66,20 | |
| 2+100 | | | 3,36 | | | | | ANEXO RUBRO 12 |
| | 20 | | | | 3,40 | | 68,00 | |
| 2+120 | | | 3,43 | | | | | ANEXO RUBRO 12 |
| | 20 | | | | 3,47 | | 69,40 | |
| 2+140 | | | 3,50 | | | | | ANEXO RUBRO 12 |
| | 20 | | | | 4,06 | | 81,20 | |
| 2+160 | | | 4,62 | | | | | ANEXO RUBRO 12 |
| | 20 | | | | 4,74 | | 94,80 | |
| 2+180 | | | 4,86 | | | | | ANEXO RUBRO 12 |
| | 20 | | | | 4,81 | | 96,20 | |
| 2+200 | | | 4,75 | | | | | ANEXO RUBRO 12 |
| | 20 | | | | 5,80 | | 116,00 | |
| 2+220 | | | 6,85 | | | | | ANEXO RUBRO 12 |
| | 20 | | | | 7,07 | | 141,40 | |
| 2+240 | | | 7,28 | | | | | ANEXO RUBRO 12 |
| | 20 | | | | 7,29 | | 145,80 | |
| 2+260 | | | 7,29 | | | | | ANEXO RUBRO 12 |
| | 20 | | | | 6,83 | | 136,60 | |
| 2+280 | | | 6,37 | | | | | ANEXO RUBRO 12 |
| | 20 | | | | 5,73 | | 114,60 | |
| 2+300 | | | 5,09 | | | | | ANEXO RUBRO 12 |
| | 20 | | | | 4,34 | | 86,80 | |
| 2+320 | | | 3,58 | | | | | ANEXO RUBRO 12 |
| | 20 | | | | 3,79 | | 75,80 | |
| 2+340 | | | 3,99 | | | | | ANEXO RUBRO 12 |
| | 20 | | | | 3,66 | | 73,20 | |
| 2+360 | | | 3,32 | | | | | ANEXO RUBRO 12 |
| | 20 | | | | 3,48 | | 69,60 | |
| 2+380 | | | 3,63 | | | | | ANEXO RUBRO 12 |
| | 20 | | | | 3,91 | | 78,20 | |
| 2+400 | | | 4,19 | | | | | ANEXO RUBRO 12 |
| | 20 | | | | 4,09 | | 81,80 | |
| 2+420 | | | 3,99 | | | | | ANEXO RUBRO 12 |
| | 20 | | | | 4,19 | | 83,80 | |
| 2+440 | | | 4,39 | | | | | ANEXO RUBRO 12 |
| | 20 | | | | 4,00 | | 80,00 | |
| 2+460 | | | 3,61 | | | | | ANEXO RUBRO 12 |
| | 20 | | | | 4,18 | | 83,60 | |

ANEXO-CALCULO DE VOLUMENES DE OBRA

| | | | |
|---------------------|---|----------------------------------|--|
| PROYECTO: | *ASFALTADO CAMINO VECINAL ALLISHUNGO SAN PABLO DE ALISHUNGO (DESDE LA ABCISA 0+000 HASTA LA ABCISA 3+500), PARROQUIA NTE. HUGO ORTIZ, CANTON PASTAZA, PROVINCIA DE PASTAZA* | CONTRATISTA: | PLANILLA No. 03 |
| | | CONSTRUCTORA EDDYMICH CIA. LTDA. | |
| PERIODO: | 1 AL 30 DE NOVIEMBRE DE 2022 | FISCALIZADOR: | hoja del rubro/item: Nº: 01 de: 02 |
| RUBRO Nº: 17 | DESCRIPCION: TRANSPORTE DE MATERIAL DE SUBBASE CLASE 3 | | |

CALCULO:

| ABCISA | LONGITUD (m) | AREA (m2) | | PROMEDIO AREA (m2) | | VOLUMEN (m3) | | OBSERVACIONES |
|--------|--------------|-----------|-----------------|--------------------|-----------------|--------------|-----------------|------------------|
| | | CORTE | SUBBASE CLASE 3 | CORTE | SUBBASE CLASE 3 | CORTE | SUBBASE CLASE 3 | |
| 1+900 | | | 1,50 | | | | | DATO PLANILLA 02 |
| | 20 | | | | 1,55 | | 31,00 | |
| 1+920 | | | 1,60 | | | | | ANEXO RUBRO 17 |
| | 20 | | | | 1,54 | | 30,80 | |
| 1+940 | | | 1,47 | | | | | ANEXO RUBRO 17 |
| | 20 | | | | 1,48 | | 29,60 | |
| 1+960 | | | 1,49 | | | | | ANEXO RUBRO 17 |
| | 20 | | | | 1,51 | | 30,20 | |
| 1+980 | | | 1,52 | | | | | ANEXO RUBRO 17 |
| | 20 | | | | 1,55 | | 31,00 | |
| 2+000 | | | 1,57 | | | | | ANEXO RUBRO 17 |
| | 20 | | | | 1,57 | | 31,40 | |
| 2+020 | | | 1,57 | | | | | ANEXO RUBRO 17 |
| | 20 | | | | 1,54 | | 30,80 | |
| 2+040 | | | 1,50 | | | | | ANEXO RUBRO 17 |
| | 20 | | | | 1,48 | | 29,60 | |
| 2+060 | | | 1,46 | | | | | ANEXO RUBRO 17 |
| | 20 | | | | 1,46 | | 29,20 | |
| 2+080 | | | 1,46 | | | | | ANEXO RUBRO 17 |
| | 20 | | | | 1,46 | | 29,20 | |
| 2+100 | | | 1,46 | | | | | ANEXO RUBRO 17 |
| | 20 | | | | 1,46 | | 29,20 | |
| 2+120 | | | 1,46 | | | | | ANEXO RUBRO 17 |
| | 20 | | | | 1,46 | | 29,20 | |
| 2+140 | | | 1,46 | | | | | ANEXO RUBRO 17 |
| | 20 | | | | 1,46 | | 29,20 | |
| 2+160 | | | 1,46 | | | | | ANEXO RUBRO 17 |
| | 20 | | | | 1,50 | | 30,00 | |
| 2+180 | | | 1,54 | | | | | ANEXO RUBRO 17 |
| | 20 | | | | 1,55 | | 31,00 | |
| 2+200 | | | 1,56 | | | | | ANEXO RUBRO 17 |
| | 20 | | | | 1,53 | | 30,60 | |
| 2+220 | | | 1,50 | | | | | ANEXO RUBRO 17 |
| | 20 | | | | 1,51 | | 30,20 | |
| 2+240 | | | 1,52 | | | | | ANEXO RUBRO 17 |
| | 20 | | | | 1,55 | | 31,00 | |
| 2+260 | | | 1,57 | | | | | ANEXO RUBRO 17 |
| | 20 | | | | 1,57 | | 31,40 | |
| 2+280 | | | 1,57 | | | | | ANEXO RUBRO 17 |
| | 20 | | | | 1,57 | | 31,40 | |
| 2+300 | | | 1,56 | | | | | ANEXO RUBRO 17 |
| | 20 | | | | 1,56 | | 31,20 | |
| 2+320 | | | 1,56 | | | | | ANEXO RUBRO 17 |
| | 20 | | | | 1,56 | | 31,20 | |
| 2+340 | | | 1,56 | | | | | ANEXO RUBRO 17 |
| | 20 | | | | 1,52 | | 30,40 | |
| 2+360 | | | 1,48 | | | | | ANEXO RUBRO 17 |
| | 20 | | | | 1,49 | | 29,80 | |

ANEXO-CALCULO DE VOLUMENES DE OBRA

| | | | | | |
|-----------|---|---------------|----------------------------------|----------------------|-----------|
| PROYECTO: | *ASFALTADO CAMINO VECINAL ALLISHUNGO SAN PABLO DE ALISHUNGO (DESDE LA ABCISCA 0+000 HASTA LA ABCISCA 3+500), PARROQUIA T.NTE. HUGO ORTIZ, CANTON PASTAZA, PROVINCIA DE PASTAZA* | CONTRATISTA: | CONSTRUCTORA EDDYMICH CIA. LTDA. | PLANILLA No. | 03 |
| PERIODO: | 1 AL 30 DE NOVIEMBRE DE 2022 | FISCALIZADOR: | ING. OMAR HENRY GUAMAN ILER | hoja del rubro/item: | |

RUBRO Nº: 17 DESCRIPCION: TRANSPORTE DE MATERIAL DE SUBBASE CLASE 3

CALCULO:

| ABSCISA | LONGITUD (m) | AREA (m2) | | PROMEDIO AREA (m2) | | VOLUMEN (m3) | | OBSERVACIONES | |
|---------|--------------|-----------|-----------------|--------------------|-----------------|--------------------|-----------------|----------------|--|
| | | CORTE | SUBBASE CLASE 3 | CORTE | SUBBASE CLASE 3 | CORTE | SUBBASE CLASE 3 | | |
| 2+380 | 20 | | 1,50 | | 1,49 | | 29,80 | ANEXO RUBRO 17 | |
| 2+400 | 20 | | 1,48 | | 1,52 | | 30,40 | ANEXO RUBRO 17 | |
| 2+420 | 20 | | 1,55 | | 1,56 | | 31,20 | ANEXO RUBRO 17 | |
| 2+440 | 20 | | 1,57 | | 1,53 | | 30,60 | ANEXO RUBRO 17 | |
| 2+460 | 20 | | 1,48 | | 1,47 | | 29,40 | ANEXO RUBRO 17 | |
| 2+480 | 20 | | 1,46 | | 1,51 | | 30,20 | ANEXO RUBRO 17 | |
| 2+500 | | | 1,56 | | | | | ANEXO RUBRO 17 | |
| | | | | | | SUBTOTAL 1: | | 910,20 | |

VOLUMEN TOTAL DE SUBBASE CLASE 3 = SUBTOTAL 1 = **910,20 m3**

DISTANCIA DE TRANSPORTE (KM): **35**

VOLUMEN TOTAL DE SUBBASE CLASE 3 TRANSPORTADO: **31.857,00 m3*Km**

| | | | | |
|------------------------------------|------------------|----------------------------|--------------|-----------------|
| CANTIDAD TOTAL DE OBRA CONTRATADA: | 204.755,04 m3-km | CANTIDAD DE OBRA EJECUTADA | TOTAL UNIDAD | 31.857,00 m3-km |
|------------------------------------|------------------|----------------------------|--------------|-----------------|

| | |
|-----------------------------|------------------|
| PLANILLA ANTERIOR = | 101.242,05 |
| ESTA PLANILLA = | 31.857,00 |
| TOTAL EJECUTADO A LA FECHA= | 133.099,05 |
| % DE AVANCE = | 65,00% |

 CONSTRUCTORA EDDYMICH CIA. LTDA.
 CONTRATISTA

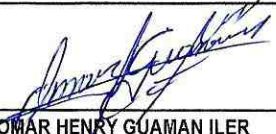
 ING. OMAR HENRY GUAMAN ILER
 FISCALIZADOR

PLANILLA 03 DE AVANCE DE OBRA



**GOBIERNO AUTÓNOMO
DESCENTRALIZADO PROVINCIAL DE
PASTAZA**



PROYECTO: "ASFALTADO CAMINO VECINAL ALLISHUNGO SAN PABLO DE ALISHUNGO (DESDE LA ABSCISA 0+000 HASTA LA ABSCISA 3+500), PARROQUIA Tnte. HUGO ORTIZ, CANTÓN PASTAZA, PROVINCIA DE PASTAZA"

ANEXO:

MEMORIA FOTOGRÁFICA



GOBIERNO AUTONOMO DESCENTRALIZADO
PROVINCIAL DE PASTAZA

PROYECTO: "ASFALTADO CAMINO VECINAL ALLISHUNGO SAN PABLO DE ALISHUNGO (DESDE LA ABSCISA 0+000 HASTA LA ABSCISA 3+500), PARROQUIA Tnte. HUGO ORTIZ, CANTÓN PASTAZA, PROVINCIA DE PASTAZA"

PERIODO: 01 AL 30 DE NOVIEMBRE DE 2022
CONTRATO: COTO-GADPPz-005-2022
MONTO : \$ 789.464,39

FECHA: DICIEMBRE DE 2022
FECHA DE INICIO: 1 DE SEPTIEMBRE DE 2022
PLAZO: 180 DIAS

RUBRO 03: EXCAVACIÓN SIN CLASIFICAR (MOV. DE TIERRA)



CONSTRUCTORA EDYMICH CIA. LTDA.
CONTRATISTA

ING. OMAR HENRY GUAMAN ILER
FISCALIZADOR



GOBIERNO AUTONOMO DESCENTRALIZADO
PROVINCIAL DE PASTAZA

PROYECTO: "ASFALTADO CAMINO VECINAL ALLISHUNGO SAN PABLO DE ALISHUNGO (DESDE LA ABCISA 0+000 HASTA LA ABCISA 3+500), PARROQUIA TNTE. HUGO ORTIZ, CANTÓN PASTAZA, PROVINCIA DE PASTAZA"

PERIODO: 01 AL 30 DE NOVIEMBRE DE 2022
CONTRATO: COTO-GADPPz-005-2022
MONTO : \$ 789.464,39

FECHA: DICIEMBRE DE 2022
FECHA DE INICIO: 1 DE SEPTIEMBRE DE 2022
PLAZO: 180 DIAS

RUBRO 12: MATERIAL PÉTREO DE MEJORAMIENTO (MINADA, CARGADA Y REGADA)



CONSTRUCTORA EDDYMICH CIA. LTDA.
CONTRATISTA

ING. OMAR HENRY GUAMAN ILER
FISCALIZADOR



GOBIERNO AUTONOMO DESCENTRALIZADO
PROVINCIAL DE PASTAZA

PROYECTO: "ASFALTADO CAMINO VECINAL ALLISHUNGO SAN PABLO DE ALISHUNGO (DESDE LA ABCISA 0+000 HASTA LA ABCISA 3+500), PARROQUIA TNTE. HUGO ORTIZ, CANTÓN PASTAZA, PROVINCIA DE PASTAZA"

PERIODO: 01 AL 30 DE NOVIEMBRE DE 2022
CONTRATO: COTO-GADPPz-005-2022
MONTO : \$ 789.464,39

FECHA: DICIEMBRE DE 2022
FECHA DE INICIO: 1 DE SEPTIEMBRE DE 2022
PLAZO: 180 DIAS

RUBRO 13: MATERIAL DE SUBBASE CLASE 3



CONSTRUCTORA EDDY MICH CIA. LTDA.
CONTRATISTA

ING. OMAR HENRY GUAMAN ILER
FISCALIZADOR



GOBIERNO AUTONOMO DESCENTRALIZADO
PROVINCIAL DE PASTAZA

PROYECTO: "ASFALTADO CAMINO VECINAL ALLISHUNGO SAN PABLO DE ALISHUNGO (DESDE LA ABCISA 0+000 HASTA LA ABCISA 3+500), PARROQUIA TNTE. HUGO ORTIZ, CANTÓN PASTAZA, PROVINCIA DE PASTAZA"

PERIODO: 01 AL 30 DE NOVIEMBRE DE 2022
CONTRATO: COTO-GADPPz-005-2022
MONTO : \$ 789.464,39

FECHA: DICIEMBRE DE 2022
FECHA DE INICIO: 1 DE SEPTIEMBRE DE 2022
PLAZO: 180 DIAS

RUBRO 16: TRANSPORTE DE MATERIAL PÉTREO DE MEJORAMIENTO



CONSTRUCTORA EDDY MICHCIA. LTDA.
CONTRATISTA

ING. OMAR HENRY GUAMAN ILER
FISCALIZADOR



GOBIERNO AUTÓNOMO DESCENTRALIZADO
PROVINCIAL DE PASTAZA

PROYECTO: "ASFALTADO CAMINO VECINAL ALLISHUNGO SAN PABLO DE ALISHUNGO (DESDE LA ABSCISA 0+000 HASTA LA ABSCISA 3+500), PARROQUIA TNTE. HUGO ORTIZ, CANTÓN PASTAZA, PROVINCIA DE PASTAZA"

PERIODO: 01 AL 30 DE NOVIEMBRE DE 2022
CONTRATO: COTO-GADPPz-005-2022
MONTO : \$ 789.464,39

FECHA: DICIEMBRE DE 2022
FECHA DE INICIO: 1 DE SEPTIEMBRE DE 2022
PLAZO: 180 DIAS

RUBRO 17: TRANSPORTE DE MATERIAL DE SUBBASE CLASE 3



CONSTRUCTORA EDDYMICH CIA. LTDA.
CONTRATISTA

ING. OMAS HENRY GUAMAN ILER
FISCALIZADOR

PLANILLA 03 DE AVANCE DE OBRA



**GOBIERNO AUTÓNOMO
DESCENTRALIZADO PROVINCIAL DE
PASTAZA**



PROYECTO: "ASFALTADO CAMINO VECINAL ALLISHUNGO SAN PABLO DE ALISHUNGO (DESDE LA ABSCISA 0+000 HASTA LA ABSCISA 3+500), PARROQUIA TNTE. HUGO ORTIZ, CANTÓN PASTAZA, PROVINCIA DE PASTAZA"

ANEXO:

**ENSAYOS DE LABORATORIO
CONTROL DE CALIDAD**

INFORME DE RESULTADOS DE MECANICA DE SUELOS

PROYECTO: "ASFALTADO CAMINO VECINAL
ALLISHUNGO SAN PABLO DE
ALLISHUNGO (DESDE LA ABSCISA
0+000 HASTA LA ABSCISA 3+500),
PARROQUIA TNTE. HUGO ORTIZ,
CANTON PASTAZA, PROVINCIA DE
PASTAZA", (CONTROL
GRANULOMETRICO DE SUBBASE
2+000 a 2+460)

UBICACIÓN: PROVINCIA DE PASTAZA

PARA: CONSTRUCTORA EDDYMICH CIA.
LTDA.

FECHA: 30-11-2022



IVAN RUBIO GALVEZ PROYECTO : ASFALTADO ALLISHUNGO - SAN PABLO
 INGENIERO CIVIL - M. Sc. OBRA : CAPA DE SUB-BASE
 ----- LOCALIZACION : PARROQUIA TNTE. HUGO ORTIZ
 ESTUDIO DE LOS SUELOS MUESTRA N° : 1
 R.P. 17-01-5489 ABSCISA : 2+000 ESPESOR :
 Teléfono 2286-600 FECHA : 30-11-2022 OPERADOR : I. R.

GRANULOMETRIA

ASTM D 422

| TAMIZ | | Masa | PORCENTAJES | | | CONTENIDO DE AGUA | | | | |
|---------|--------|----------|-------------|----------|------|--|----------|-----------|-----------|---------|
| N° | TAMAÑO | Retenido | Retenido | Retenido | Pasa | RECIPIENTE | Recip. + | Recip. + | Contenido | |
| | mm | Parcial | Parcial | Acumul. | | N° | Masa | s. húmedo | | s. seco |
| | | g | % | % | % | | g | g | g | g |
| 3" | 76.200 | 0 | 0,00 | 0,00 | 100 | 47 | 7,78 | 99,36 | 99,36 | 0,00 |
| 2" | 50.800 | 742,00 | 14,08 | 14,08 | 86 | 47 | 7,78 | 99,36 | 99,36 | 0,00 |
| 1 1/2" | 38.100 | 562,00 | 10,66 | 24,74 | 75 | Contenido de agua promedio 0,00 % | | | | |
| 1" | 25.400 | 371,00 | 7,04 | 31,78 | 68 | CANTIDAD INICIAL | | | | |
| 3/4" | 19.100 | 360,00 | 6,83 | 38,61 | 61 | | | | | |
| 1/2" | 12.700 | 355,00 | 6,73 | 45,34 | 55 | Recipiente N° | 1 | | | |
| 3/8" | 9.520 | 302,00 | 5,73 | 51,07 | 49 | Masa del recipiente | 250 g | | | |
| 4 | 4.760 | 411,00 | 7,80 | 58,87 | 41 | Masa del recip.+suelo húmedo | 5521 g | | | |
| 10 | 2.000 | 345,00 | 6,55 | 65,41 | 35 | Masa suelo húmedo W | 5271 g | | | |
| 40 | 0.420 | 983,00 | 18,65 | 84,06 | 16 | Masa de suelo seco W _s | 5271 g | | | |
| 200 | 0.074 | 469,00 | 8,90 | 92,96 | 7 | | | | | |
| BANDEJA | | 371,00 | | | | | | | | |

CURVA GRANULOMETRICA

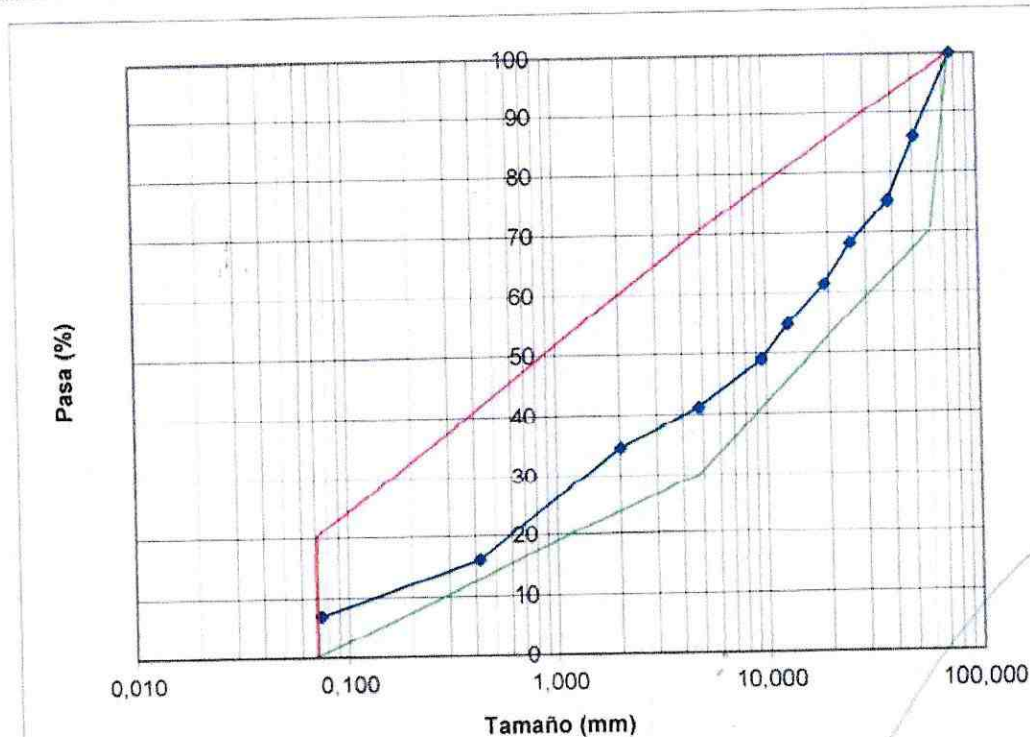

LIMITES: Subbase Clase III (MTO)

| RESULTADOS | D10 = | 0,13 | D30 = | 1,4 | D60 = | 18 | Cc = | 0,84 |
|------------|-------|--------|---------|-------|---------|-------|---------|------|
| | Cu = | 138,46 | Grava = | 58,87 | Arena = | 34,09 | Finos = | 7,04 |

OBSERVACIONES: El material fue tomado, muestreado, transportado por el contratista, y ensayado por Ecuasuelos21.

IVAN RUBIO GALVEZ PROYECTO : ASFALTADO ALLISHUNGO - SAN PABLO
 INGENIERO CIVIL - M. Sc. OBRA : CAPA DE SUB-BASE
 LOCALIZACION : PARROQUIA TNTE. HUGO ORTIZ
 ESTUDIO DE LOS SUELOS MUESTRA Nº : 2
 R.P. 17-01-5489 ABSCISA : 2+460 ESPESOR :
 Teléfono 2286-600 FECHA : 30-11-2022 OPERADOR : I. R.

GRANULOMETRIA

ASTM D 422

| TAMIZ | | Masa | PORCENTAJES | | | CONTENIDO DE AGUA | | | | |
|---------|--------------|--------------------------|--------------------------|--------------------------|-----------|--|-----------|----------------------------|--------------------------|---------------------------|
| Nº | TAMAÑO mm | Retenido Parcial g | Retenido Parcial % | Retenido Acumul. % | Pasa % | RECIPIENTE | | Recip. + s. húmedo g | Recip. + s. seco g | Contenido de agua g |
| | | | | | | Nº | Masa g | | | |
| 3" | 76,200 | 0 | 0,00 | 0,00 | 100 | 47 | 7,78 | 99,36 | 99,36 | 0,00 |
| 2" | 50,800 | 811,00 | 13,55 | 13,55 | 86 | 47 | 7,78 | 99,36 | 99,36 | 0,00 |
| 1 1/2" | 38,100 | 571,00 | 9,54 | 23,09 | 77 | Contenido de agua promedio | | | | 0,00 % |
| 1" | 25,400 | 401,00 | 6,70 | 29,80 | 70 | CANTIDAD INICIAL Recipiente Nº 1 Masa del recipiente 250 g Masa del recip.+suelo húmedo 6234 g Masa suelo húmedo W 5984 g Masa de suelo seco W _s 5984 g | | | | |
| 3/4" | 19,100 | 381,00 | 6,37 | 36,16 | 64 | | | | | |
| 1/2" | 12,700 | 376,00 | 6,28 | 42,45 | 58 | | | | | |
| 3/8" | 9,520 | 326,00 | 5,45 | 47,89 | 52 | | | | | |
| 4 | 4,760 | 406,00 | 6,78 | 54,68 | 45 | | | | | |
| 10 | 2,000 | 361,00 | 6,03 | 60,71 | 39 | | | | | |
| 40 | 0,420 | 1421,00 | 23,75 | 84,46 | 16 | | | | | |
| 200 | 0,074 | 482,00 | 8,05 | 92,51 | 7 | | | | | |
| BANDEJA | | 448,00 | | | | | | | | |

CURVA GRANULOMETRICA

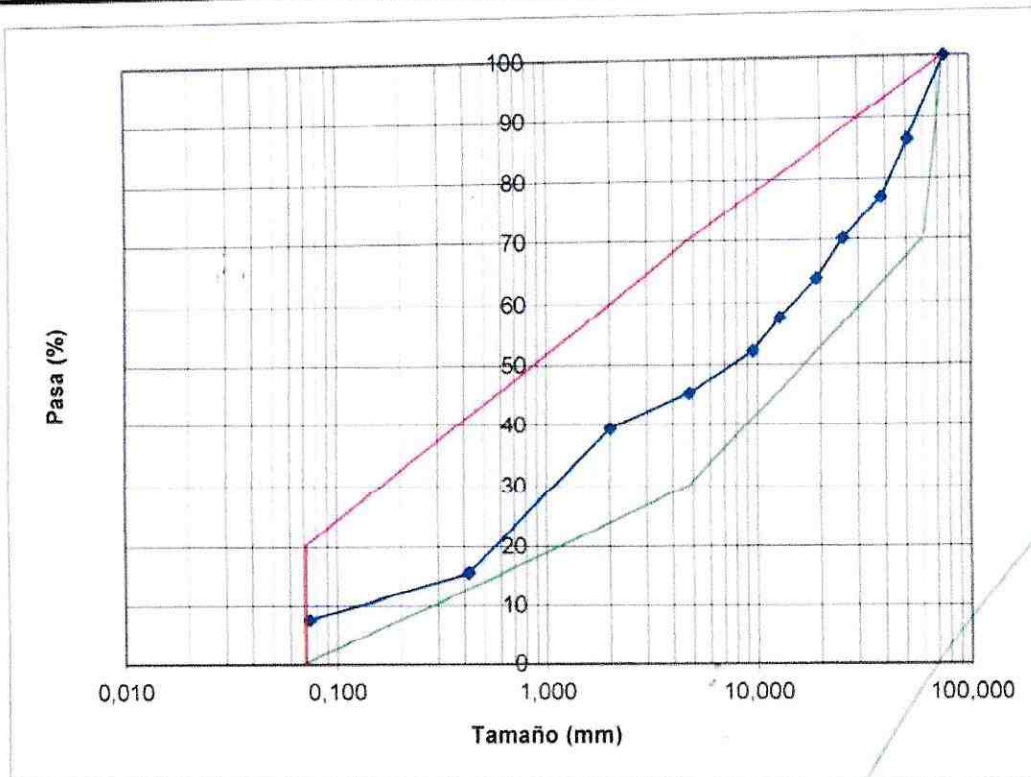

LIMITES: Subbase Clase III (M TOP)

| RESULTADOS | D10 = | D30 = | D60 = | Cc = |
|------------|-------|--------|---------|-------|
| | 0,12 | 1,1 | 16 | 0,93 |
| | Cu = | 133,33 | Grava = | 54,68 |
| | | | Arena = | 37,83 |
| | | | Finos = | 7,49 |

OBSERVACIONES: El material fue tomado, muestreado, transportado por el contratista, y ensayado por Ecuasuelos21.

INFORME DE RESULTADOS DE MECANICA DE SUELOS

PROYECTO: "ASFALTADO CAMINO VECINAL
ALLISHUNGO SAN PABLO DE
ALLISHUNGO (DESDE LA ABSCISA
0+000 HASTA LA ABSCISA 3+500),
PARROQUIA TNTE. HUGO ORTIZ,
CANTON PASTAZA, PROVINCIA DE
PASTAZA", (CONTROL DE
DENSIDADES EN CAPA DE SUBBASE
2+000 a 2+460)

UBICACIÓN: PROVINCIA DE PASTAZA

PARA: CONSTRUCTORA EDDYMICH CIA.
LTDA.

FECHA: 30-11-2022

UBICACION DE LOS SONDEOS
FORMULARIO DE ENSAYOS
RESUMEN FOTOGRAFICO

ANEXO 1
ANEXO 2
ANEXO 3



ANEXO N° 1

UBICACIÓN DE LOS SONDEOS

Juto



E
CASUELOS
Iván Gonzalo Rubio Gálvez
INGENIERO CIVIL
R.P. 16-01-1150

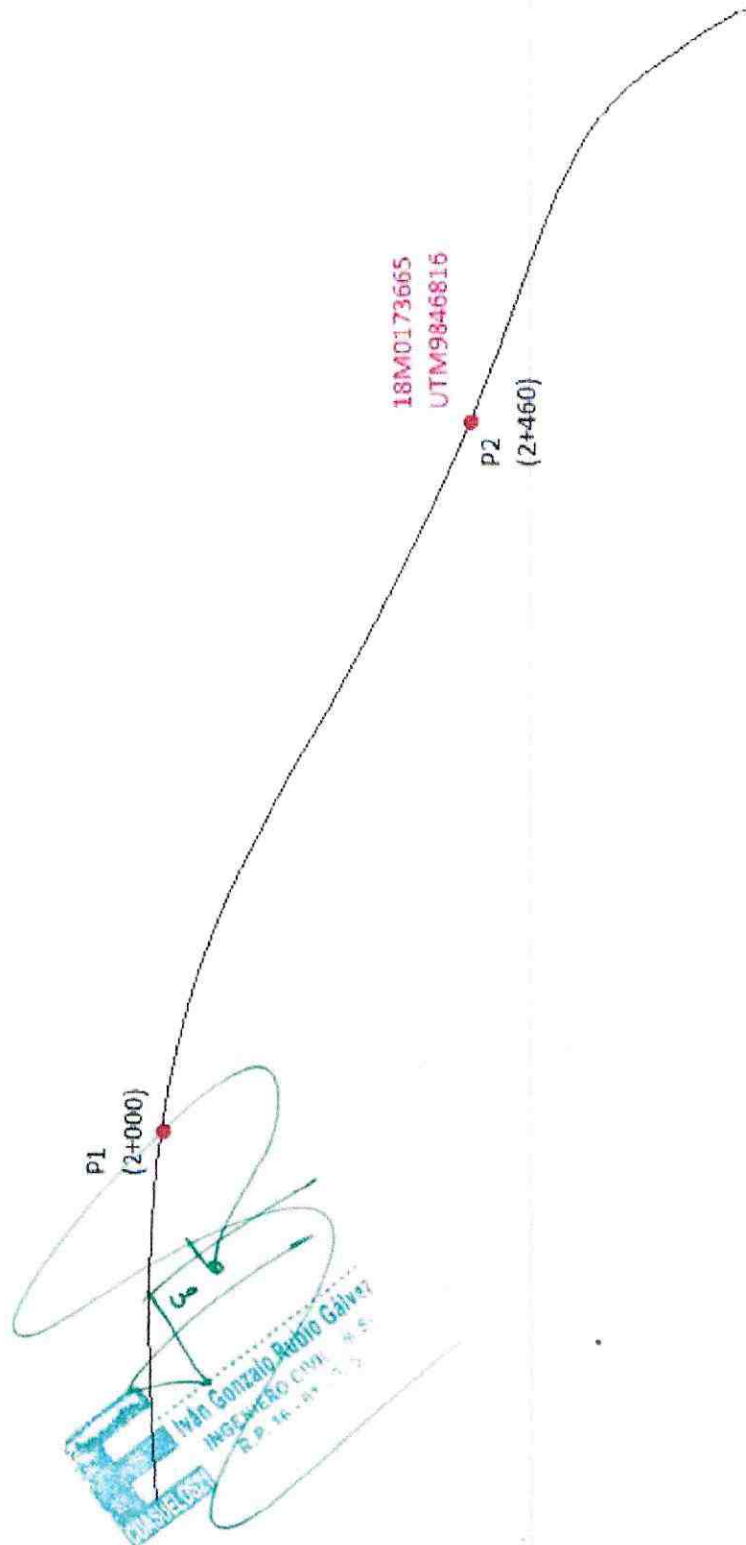

ANEXO N° 2

FORMULARIO DE ENSAYOS



E Iván Gonzalo Robiro Galvez
INGENIERO CIVIL N.S.
R.P. 19-04-0000

| | | | | | |
|--|--|--|-----------------|--|--|
| IVAN RUBIO GALVEZ INGENIERO CIVIL - M. Sc. | | PROYECTO : ASFALTADO CAMINO VECINAL ALLISHUNGO SAN PABLO | | | |
| | | OBRA : CAPA DE SUB-BASE | | | |
| | | LOCALIZ. : Tnte. HUGO ORTIZ - PASTAZA | | | |
| | | PERF. N° : -1- | | | |
| | | MUESTRA : -1- | PROFUND: 0.20 m | | |
| TELEFOS: 2286-600, 097287-511 | | FECHA : 30-11-2022 | OPERADOR : IR | | |

| COMPACTACION | | | | | |
|----------------------------------|----------------------------|-------------------------|------------------------|-------------------------------------|---------------|
| | | | | ASTM D 1557 | |
| Proctor | Metodo | Masa del martillo (kg) | Altura de caída (cm) | Número de capas | Golpes / capa |
| Modificado | D | 4,54 | 46 | 5 | 56 |
| DATOS DEL MOLDE | | | | | |
| Diámetro (cm) | Volumen (cm ³) | Peso (g) | | | |
| 11,60 | 2108 | 6149 | | | |
| PREPARACION DE LA MUESTRA | | | | | |
| Masa inicial seca (g) | Humedad inicial (g) | Masa inicial húmeda (g) | Masa de la bandeja (g) | Masa de la bandeja suelo húmedo (g) | |
| ----- | ----- | 5000 | 195 | 5195 | |

| PRUEBA No. | 1 | 2 | 3 | 4 | 5 | | | | | |
|--------------------------------------|--------|--------|--------|--------|--------|--------|--------|--------|--|--|
| DATOS PARA LA CURVA | | | | | | | | | | |
| Masa Molde + Suelo húmedo (g) | 10860 | 10930 | 11010 | 11005 | | | | | | |
| Masa de suelo húmedo (g) | 4711 | 4781 | 4861 | 4856 | | | | | | |
| Densidad húmeda (g/cm ³) | 2,24 | 2,27 | 2,306 | 2,304 | | | | | | |
| CONTENIDOS DE HUMEDAD | | | | | | | | | | |
| Recipiente No. | 12 | 12 | 13 | 13 | 14 | 14 | 15 | 15 | | |
| Masa del recipiente (g) | 20,13 | 20,13 | 20,09 | 20,09 | 20,16 | 20,16 | 20,11 | 20,11 | | |
| Masa Recip. + Suelo húmedo (g) | 186,01 | 186,01 | 185,34 | 185,34 | 188,23 | 188,23 | 190,21 | 190,21 | | |
| Masa Recip. + Suelo seco (g) | 175,00 | 175,00 | 173,01 | 173,01 | 173,03 | 173,03 | 174,04 | 174,04 | | |
| Contenido de agua (%) | 7,11 | 7,11 | 8,06 | 8,06 | 9,94 | 9,94 | 10,50 | 10,50 | | |
| Cont. de agua promedio (%) | 7,11 | | 8,06 | | 9,94 | | 10,50 | | | |

| Densidad seca (g/cm ³) | 2,087 | 2,099 | 2,098 | 2,085 |
|------------------------------------|-------|-------|-------|-------|
|------------------------------------|-------|-------|-------|-------|

DENSIDAD SECA (g/cm³)

CONTENIDO DE AGUA (%)

| RESULTADOS | |
|------------------------|-------------------------|
| DENSIDAD SECA MAXIMA= | 2,102 g/cm ³ |
| CONT. DE AGUA OPTIMO = | 9,00 % |

Ivan Rubio Galvez
 INGENIERO CIVIL
 R.P. 14.011

Suelos

Servicios y Aplicaciones para la Construcción

Ing. Iván Rubio G. M. Sc.

ENSAYO DENSIDAD DE CAMPO DENSIMETRO NUCLEAR

ASTM D-2922
 ASTM D-2950
 PROYECT: ASFALTADO ALLISHUNGO - SAN PABLO DE ALLISHUNGO
 UBICACIÓN: Tnte HUGO ORTIZ - PROVINCIA DE PASTAZA
 FECHA: 30-11-2022
 EQUIPO: Troxler 3411-B
 SOLICITADO POR: CONSTRUCTORA EDDYMICH CIA. LTDA.
 FACTOR CORRECCION HUMEDAD M-BIAS: 0 gr/cm³

| PRUEBA # | 1 | 2 | | | |
|--|----------|----------|--|--|--|
| UBICACIÓN PUNTO | 2+000 | 2+460 | | | |
| PUNTO | 1 | 2 | | | |
| NIVEL | Sub-base | Sub-base | | | |
| PROFUNDIDAD PRUEBA (cm) | 5 | 5 | | | |
| ESPEJOR DE LA CAPA (cm) | 20 | 20 | | | |
| DENSIDAD HUMEDAD (gr/cm ³) | 2,170 | 2,24 | | | |
| DENSID HUMEDA CORR (gr/cm ³) | 2,170 | 2,24 | | | |
| DENSIDAD SECA (gr/cm ³) | 2,100 | 2,13 | | | |
| % HUMEDAD | 3,33 | 5,16 | | | |
| MUESTRA PROCTOR # | 1 | 1 | | | |
| DENSIDAD MAX STD (gr/cm ³) | | | | | |
| DENSIDAD MAX MOD (gr/cm ³) | 2,102 | 2,102 | | | |
| HUMEDAD OPTIMA (%) | 9,0 | 9,0 | | | |
| % DE COMPACTACION | 99,9 | 101,3 | | | |

% COMPACTACIÓN ESPECIFICADA:

OBSERVACIONES:

REALIZADO POR:
Lab. Paul Buenaño

APROBADO POR:
Ing. Iván Rubio G. M. Sc.

Iván Rubio
 Iván Gonzalo Rubio Galvez
 INGENIERO CIVIL - M.Sc.
 R.P. 16 - 01 - 0052

ANEXO N° 3

RESUMEN FOTOGRAFICO

[Handwritten signature]
Iván Gonzalo Rubio Galvez
INGENIERO CIVIL
R.P. 16.04.015.
ARQUITECTA

MISCELANEOS



Irán Gonzalo Rubio Galvez
INGENIERO
R. A. 14.115.174



PLANILLA 03 DE AVANCE DE OBRA



**GOBIERNO AUTÓNOMO
DESCENTRALIZADO PROVINCIAL DE
PASTAZA**



PROYECTO: "ASFALTADO CAMINO VECINAL ALLISHUNGO SAN PABLO DE ALISHUNGO (DESDE LA ABSCISA 0+000 HASTA LA ABSCISA 3+500), PARROQUIA TNTE. HUGO ORTIZ, CANTÓN PASTAZA, PROVINCIA DE PASTAZA"

ANEXO:

GARANTÍAS (COPIAS)

Póliza de Seguro de Fianzas Nro. : 43759

Endoso : 14296

Renovación : 43759

Referencia : 0

SEGUROS
EQUINOCCIAL

TÚ DEDÍGATE A VIVIR



SECTOR PUBLICO

RUC: 1790007502001 CONTRIBUYENTE ESPECIAL - Resolución No. 5368

ASEGURADO : 9779 - GOBIERNO AUTONOMO DESCENTRALIZADO PROVINCIAL DE PASTAZA
Dirección : FRANCISCO DE ORELLANA 739 Y 27 DE FEBRERO Y
AFIANZADO : 411568 - CONSTRUCTORA EDDYMICH CIA. LTDA.
Dirección : AMBATO SN MACHALA FRENTE AULAS DEL SINDICATO

RIESGO ASEGURADO : BUEN USO DE ANTICIPO
VALOR ASEGURADO : US\$ 238.464,98
VIGENCIA Desde: 16-1-2023 Hasta: 15-2-2023 Dias: 30

| | | | |
|------------------------------|---|-------------|---------------|
| PRIMA | : | US\$ | 588,00 |
| CONTRIBUCION SUPER DE BANCOS | : | US\$ | 20,58 |
| 0.5 % SEGURO CAMPESINO | : | US\$ | 2,94 |
| 0 % SSC NO RETENIDO | : | US\$ | 0,00 |
| DERECHOS DE EMISION | : | US\$ | 3,00 |
| 12 % I.V.A. | : | US\$ | 73,74 |
| OTROS | : | US\$ | 0,00 |
| TOTAL | : | US\$ | 688,26 |

Con sujeción a las Condiciones Generales, Particulares y Especiales de la presente Póliza y mediante el pago de la prima convenida, SEGUROS EQUINOCCIAL S. A. que en adelante se llamará la Compañía, se obliga a favor de: GOBIERNO AUTONOMO DESCENTRALIZADO PROVINCIAL DE PASTAZA que en adelante se llamará el Asegurado, al pago del valor de los daños que, hasta por la suma máxima de: DOSCIENTOS TREINTA Y OCHO MIL CUATROCIENTOS SESENTA Y CUATRO Dolares EE.UU le ocasionare CONSTRUCTORA EDDYMICH CIA. LTDA. que en adelante se llamará el Afianzado, , por el buen uso del anticipo para:

BUEN USO DE ANTICIPO PARA ASFALTADO CAMINO VECINAL ALLISHUNGO SAN PABLO DE ALISHUNGO(DESDE LA ABSCISA 0+000 HASTA LA ABSCISA 3+500), PARROQUIA TNTE. HUGO ORTIZ, CANTON PASTAZA, PROVINCIA DE PASTAZA SEGUN PROCESO NO. COTO-GADPPZ-005-2022

RENOVACION A SOLICITUD ESCRITA DEL BENEFICIARIO SEGUN CONDICIONES DE LA POLIZA ORIGINAL

La presente póliza es Incondicional, Irrevocable y de Cobro Inmediato, de acuerdo con la Ley Orgánica del Sistema Nacional de Contratación Pública, su Reglamento; y de conformidad con lo establecido en Contrato principal afianzado; y las condiciones generales de esta póliza.

Esta póliza no tiene relación con ningún otro instrumento, contrato o documento que exista o pueda existir entre el Asegurado, el Afianzado y terceras personas. Por lo tanto, dejamos expresa constancia que dichos documentos o contratos no modifican, enmiendan o amplían la presente póliza y que la Compañía, responderá exclusivamente por la obligación aquí expresada.

Transcurrido el período de vigencia señalado, la presente póliza caducará y cesará simultáneamente las obligaciones asumidas por la Compañía, aún cuando el original del presente documento no sea devuelto. Esta póliza podrá ser renovada a petición escrita del Asegurado o del Afianzado.

En testimonio de lo cual, firman la presente póliza un representante de la Compañía, conjuntamente con el Asegurado y el Afianzado, en AMBATO, 16 de ENERO de 2023

El Asegurado

1660000170001

ORIGINAL

Seguros Equinoccial S. A.

El presente formulario fue aprobado por la Superintendencia de Bancos, según resolución No. 96-027-S, del 29 de enero 1996.

1800 EQUINOCCIAL (1800 378466) PBX: 02-3984000
QUITO: DE LAS HIEDRAS N41-130 Y AV. DE LOS GRANADOS
CUENCA: AV. DEL ESTADIO 2-19 Y FLORENCIA ASTUDILLO, EDIFICIO TADEO, SEGUNDO PISO
GUAYAQUIL: LAS LOMAS "ROTARISMO" 418 Y CALLE QUINTA, ESQUINA
MANTA: AV. FLAVIO REYES Y AV. 24, ESQUINA
IBARRA: AV. CAMILO PONCE S/N Y LUIS JARAMILLO PÉREZ ESQUINA
AMBATO: AV. RODRIGO PACHANO N-1589 Y LA DELICIA
MACHALA: EDIFICIO PROFESIONAL CENTER - LOCAL: 111
LOJA: PASAJE ENRIQUE AGUIRRE BUSTAMANTE, ENTRE JOSE ANTONIO EGUIGUREN Y JUAN JOSE PEÑA
www.segurosequinoccial.com

Póliza de Seguro de Fianzas Nro. : 43759

Endoso : 0

Renovación :

Referencia : 0



SECTOR PUBLICO

RUC : 1790007502001 CONTRIBUYENTE ESPECIAL - Resolución No. 5368

ASEGURADO : 9779 - GOBIERNO AUTONOMO DESCENTRALIZADO PROVINCIAL DE PASTAZA

Dirección : FRANCISCO DE ORELLANA 739 Y 27 DE FEBRERO Y

AFIANZADO : 411568 - CONSTRUCTORA EDDYMICH CIA. LTDA.

Dirección : AMBATO SN MACHALA FRENTE AULAS DEL SINDICATO

RIESGO ASEGURADO:

BUEN USO DE ANTICIPO

VALOR ASEGURADO

US\$ 315,785.76

VIGENCIA

Desde: 20-6-2022 Hasta: 17-12-2022 Dias: 180

| | | | |
|-------------------------------|---|-------------|-----------------|
| PRIMA | : | US\$ | 4,671.90 |
| CONTRIBUCION SUPER. DE BANCOS | : | US\$ | 163.52 |
| SEGURO CAMPESINO | : | US\$ | 23.36 |
| DERECHOS DE EMISION | : | US\$ | 9.00 |
| % SSC NO RETENIDO | : | US\$ | 0.00 |
| 12 % I.V.A. | : | US\$ | 584.13 |
| OTROS | : | US\$ | 0.00 |
| TOTAL | : | US\$ | 5,451.91 |

Con sujeción a las Condiciones Generales, Particulares y Especiales de la presente Póliza y mediante el pago de la prima convenida, **SEGUROS EQUINOCCIAL S. A.** que en adelante se llamará la Compañía, se obliga a favor de: GOBIERNO AUTONOMO DESCENTRALIZADO PROVINCIAL DE PASTAZA que en adelante se llamará el Asegurado, al pago del valor de los daños que, hasta por la suma máxima de: TRESCIENTOS QUINCE MIL SETECIENTOS OCHENTA Y CINCO CON 76/100 Dolares EE.UU

le ocasione CONSTRUCTORA EDDYMICH CIA. LTDA.

que en adelante se llamará el Afianzado, por el buen uso del anticipo para:

BUEN USO DE ANTICIPO PARA ASFALTADO CAMINO VECINAL ALLISHUNGO SAN PABLO DE ALISHUNGO(DESDE LA ABCISA 0+000 HASTA LA ABCISA 3+500), PARROQUIA TNTE. HUGO ORTIZ, CANTÓN PASTAZA, PROVINCIA DE PASTAZA SEGUN PROCESO NO. COTO-GADPPZ-005-2022

ESTA POLIZA SE RIGE BAJO LAS CONDICIONES GENERALES ADJUNTAS

La presente póliza es Incondicional, Irrevocable y de Cobro Inmediato, de acuerdo con la Ley Orgánica del Sistema Nacional de Contratación Pública, su Reglamento; y de conformidad con lo establecido en Contrato principal afianzado; y las condiciones generales de esta póliza.

Esta póliza no tiene relación con ningún otro instrumento, contrato o documento que exista o pueda existir entre el Asegurado, el Afianzado y terceras personas. Por lo tanto, dejamos expresa constancia que dichos documentos o contratos no modifican, enmiendan o amplían la presente póliza y que la Compañía, responderá exclusivamente por la obligación aquí expresada.

Transcurrido el período de vigencia señalado, la presente póliza caducará y cesará simultáneamente las obligaciones asumidas por la Compañía, aún cuando el original del presente documento no sea devuelto. Esta póliza podrá ser renovada a petición escrita del Asegurado o del Afianzado.

En testimonio de lo cual, firman la presente póliza un representante de la Compañía, conjuntamente con el Asegurado y el Afianzado, en AMBATO, 10 de JUNIO de 2022



Firmado electrónicamente por:
**ANGEL MISAEL
LOPEZ CHAVEZ**



Firmado electrónicamente por:
**SANDRA SALOME
SALDARREGGA
SALVADOR**

El Asegurado
1660000170001

El Contratista
1691704528001

Seguros Equinoccial S. A.

ORIGINAL

El presente formulario fue aprobado por la Superintendencia de Bancos, según resolución No. 96-027-S. del 29 de enero 1996.

QUITO: DE LAS HIEDRAS N°1-130 Y AV. DE LOS GRANADOS TELF: 023984000
CUENCA: AV. DEL ESTADIO 2-19 Y FLORENCIA ASTUDILLO, EDIFICIO TADEO, SEGUNDO PISO
GUAYAQUIL: LAS LOMAS "TROPANISMO" 418 Y CALLE QUINTA, ESQUINA
MANTA: AV. FLAVIO REYES Y AV. 24, ESQUINA
IBARRA: AV. CAMILO PONCE S/N Y LUIS JARAMILLO PÉREZ ESQUINA
AMBATO: AV. RODRIGO PACHANO N-1589 Y LA DELICIA
MACHALA: EDIFICIO PROFESIONAL CENTER - LOCAL: 111
LOJA: PASAJE ENRIQUE ACIURRE BUSTAMANTE ENTRE JOSE ANTONIO ECHIBREY Y JUAN JOSE DEÑA

| SEGURO DE | VIGENCIA DEL DOCUMENTO | POLIZA | ANEXO |
|----------------------|---|--------|-------|
| BUEN USO DE ANTICIPO | Desde: 20-6-2022 Hasta: 17-12-2022 | 43759 | 0 |

Asegurado : 9779 - GOBIERNO AUTONOMO DESCENTRALIZADO PROVINCIAL DE PASTAZA

CONDICIONES GENERALES

POLIZA DE SEGUROS DE FIANZAS No. 43759
RIESGO ASEGURADO: BUEN USO DE ANTICIPO

CONDICIONES GENERALES

Art.1.- En caso de discordancia entre las Condiciones Generales, Particulares y Especiales, predominarán estas últimas.

Art.2.- La vigencia de la presente póliza terminará antes de la fecha señalada en la misma, tan pronto como se presente a la Compañía las Actas de Recepción correspondientes, el original de la póliza o la certificación correspondiente al

cumplimiento de las obligaciones contractuales, Hoy cuando la Compañía pague el valor asegurado, por incumplimiento del contrato por parte del Contratista.

Art.3.- Cualquier modificación del contrato convenida entre el Asegurado y el Afianzado, que no haya sido aceptada por la Compañía, no obligará

a ésta a responder por tales modificaciones.

Art.4.- Este seguro se mantendrá vigente por el tiempo de duración del contrato y de sus prórrogas o ampliaciones legalmente convenidas,

en cuyo caso el Contratista pagará la prima respectiva por el período correspondiente.

Art.5.- Ni la Compañía, ni el Afianzado podrán revocar esta póliza.

Art.6.- AMPAROS:

6.1. SERIEDAD DE LA PROPUESTA

El amparo de seriedad de la propuesta para la adjudicación de una licitación o concurso, garantiza al asegurado contra el incumplimiento por parte del afianzado, de las obligaciones establecidas, especialmente, la de celebrar el contrato objeto de la licitación o concurso, en los términos acordados entre las partes.

6.2. CUMPLIMIENTO DE CONTRATO

La presente póliza cubre el riesgo de incumplimiento de contrato y las obligaciones que contrajere el Afianzado a favor de terceros relacionados con el Contrato. No responde la Compañía por el incumplimiento de contrato que sea ocasionado por fuerza mayor o caso fortuito.

6.3. BUEN USO DE ANTICIPO

El amparo de anticipo garantiza al Asegurado contra el uso o apropiación indebida que el Afianzado haga de los anticipos de cualquier naturaleza, sea con dinero, giros a la vista u otra forma de pago, que se le hayan otorgado para la ejecución del contrato.

6.4. BUEN USO DE CARTA DE CREDITO

La Compañía garantiza el buen uso de la carta de crédito abierta por el asegurado a Favor del contratista.

Art.7.- El reclamo del Asegurado por motivo de este seguro, deberá hacerlo tan pronto como se produzca la declaración

de incumplimiento de contrato o de que existan obligaciones en mora del Afianzado frente a terceros vinculados con el contrato,

Hoy en cualquier momento durante la vigencia de la Póliza.

Art.8.- El Afianzado se compromete a enviar a la Compañía copias certificadas de los informes del Asegurado respecto de las fiscalizaciones periódicas que éste realizare.

Art.9.- En caso de pago del seguro por la Compañía, el Asegurado cederá a favor de ella todos los derechos contra el Afianzado, por razón de la presente póliza, hasta cubrir

la suma que la Compañía hubiera pagado al Asegurado-El Asegurado se obliga a hacer la cesión de tales derechos a favor de la Compañía, hasta el valor total de la indemnización pagada.

Art.10.-La indemnización a que da derecho este seguro podrá ser cobrada únicamente por el Asegurado.

| SEGURO DE | VIGENCIA DEL DOCUMENTO | POLIZA | ANEXO |
|----------------------|------------------------------------|--------|-------|
| BUEN USO DE ANTICIPO | Desde: 20-6-2022 Hasta: 17-12-2022 | 43759 | 0 |

Asegurado : 9779 - GOBIERNO AUTONOMO DESCENTRALIZADO PROVINCIAL DE PASTAZA

Art.11.-Para el pago de esta garantía, se requerirá presentar a la Compañía una declaración escrita y oficial suscrita por la máxima autoridad de la entidad Asegurada, sobre el incumplimiento del respectivo contrato, o la mora del Afianzado en sus obligaciones frente a terceros. Recibida dicha declaración, la Compañía procederá inmediatamente y sin más trámites al pago del valor asegurado en el caso de incumplimiento del contrato o al pago del valor requerido para satisfacer obligaciones del Afianzado frente a terceros relacionados con el Contrato.

Art.12.-La Garantía se pagará a solicitud del Asegurado, aun cuando no medie orden o autorización del Afianzado.

Art.13.-El Afianzado se constituye en deudor de la Compañía por el valor de la indemnización que esta pague al Asegurado. También se considerará de cargo del Afianzado todos los gastos que la Compañía hiciera en razón del pago del seguro. La sola declaración de la Compañía sobre el valor de la indemnización, intereses y gastos causados, será aceptada obligatoriamente por el Afianzado, como prueba suficiente del valor a su cargo, el cual se presumirá verdadero mientras no se compruebe lo contrario.

Art.14.-Toda cuestión que se suscitare por razón de esta póliza, queda sometida a la jurisdicción ecuatoriana.

Art.15.-Las acciones contra la Compañía deben ser deducidas en el domicilio de ésta; las acciones contra el Asegurado o el Afianzado, en el domicilio del demandado.

Según resolución No. SBS-INSP-2007-038 aprobada por la Superintendencia de Bancos y Seguros en Quito el 08 de Febrero de 2007

En testimonio de lo acordado se firma en AMBATO, 10 de JUNIO de 2022

EL ASEGURADO

CONTRATISTA

SEGUROS EQUINOCCIAL S.A.



Firmado electrónicamente por:
**ANGEL MISAEL
LOPEZ CHAVEZ**



Firmado electrónicamente por:
**SANDRA SALOME
SALDARREGA
SALVADOR**

Póliza de Seguro de Fianzas Nro. : 53128

Endoso : 0

Renovación :

Referencia : 0



SECTOR PUBLICO

RUC : 1790007502001 CONTRIBUYENTE ESPECIAL - Resolución No. 5368

ASEGURADO : 9779 - GOBIERNO AUTONOMO DESCENTRALIZADO PROVINCIAL DE PASTAZA

Dirección : FRANCISCO DE ORELLANA 739 Y 27 DE FEBRERO Y

AFIANZADO : 411568 - CONSTRUCTORA EDDYMICH CIA. LTDA.

Dirección : AMBATO SN MACHALA FRENTE AULAS DEL SINDICATO

RIESGO ASEGURADO:

FIEL CUMPLIMIENTO DE CONTRATO

VALOR ASEGURADO

US\$ 83,046.45

VIGENCIA

Desde: 20-6-2022

Hasta: 20-6-2023

Dias: 365

| | | | |
|------------------------------|---|-------------|-----------------|
| PRIMA | : | US\$ | 2,491.39 |
| CONTRIBUCION SUPER DE BANCOS | : | US\$ | 87.20 |
| SEGURO CAMPESINO | : | US\$ | 12.46 |
| DERECHOS DE EMISION | : | US\$ | 7.00 |
| % SSC NO RETENIDO | : | US\$ | 0.00 |
| 12 % I.V.A. | : | US\$ | 311.77 |
| OTROS | : | US\$ | 0.00 |
| TOTAL | : | US\$ | 2,909.82 |

Con sujeción a las Condiciones Generales, Particulares y Especiales de la presente Póliza y mediante el pago de la prima convenida, **SEGUROS EQUINOCCIAL S. A.** que en adelante se llamará la Compañía, se obliga a favor de: GOBIERNO AUTONOMO DESCENTRALIZADO PROVINCIAL DE PASTAZA que en adelante se llamará el Asegurado, al pago del valor de los daños que, hasta por la suma máxima de: OCHENTA Y TRES MIL CUARENTA Y SEIS CON 45/100 Dolares EE.UU

le ocasione CONSTRUCTORA EDDYMICH CIA. LTDA.

que en adelante se llamará el Afianzado, por la falta de cumplimiento del contrato celebrado para:

FIEL CUMPLIMIENTO DE CONTRATO PARA ASFALTADO CAMINO VECINAL ALLISHUNGO SAN PABLO DE ALISHUNGO(DESDE LA ABSCISA 0+000 HASTA LA ABSCISA 3+500), PARROQUIA Tnte. HUGO ORTIZ, CANTON PASTAZA, PROVINCIA DE PASTAZA SEGUN PROCESO NO. COTO-GADPPZ-005-2022

ESTA POLIZA SE RIGE BAJO LAS CONDICIONES GENERALES ADJUNTAS

La presente póliza es Incondicional, Irrevocable y de Cobro Inmediato, de acuerdo con la Ley Orgánica del Sistema Nacional de Contratación Pública, su Reglamento; y de conformidad con lo establecido en Contrato principal afianzado; y las condiciones generales de esta póliza.

Esta póliza no tiene relación con ningún otro instrumento, contrato o documento que exista o pueda existir entre el Asegurado, el Afianzado y terceras personas. Por lo tanto, dejamos expresa constancia que dichos documentos o contratos no modifican, enmiendan o amplían la presente póliza y que la Compañía, responderá exclusivamente por la obligación aquí expresada.

Transcurrido el período de vigencia señalado, la presente póliza caducará y cesará simultáneamente las obligaciones asumidas por la Compañía, aún cuando el original del presente documento no sea devuelto. Esta póliza podrá ser renovada a petición escrita del Asegurado o del Afianzado.

En testimonio de lo cual, firman la presente póliza un representante de la Compañía, conjuntamente con el Asegurado y el Afianzado, en AMBATO, 10 de JUNIO de 2022



Firmado electrónicamente por:
**ANGEL MISAEL
LOPEZ CHAVEZ**



Firmado electrónicamente por:
**SANDRA SALOME
SALDARREAGA
SALVADOR**

El Asegurado
1660000170001

El Contratista
1691704528001

Seguros Equinoccial S. A.

ORIGINAL

El presente formulario fue aprobado por la Superintendencia de Bancos, según resolución No. 95-027 S. del 29 de agosto 1996.

| SEGURO DE | VIGENCIA DEL DOCUMENTO | POLIZA | ANEXO |
|-------------------------------|--|--------|-------|
| FIEL CUMPLIMIENTO DE CONTRATO | Desde: 20-6-2022 Hasta: 20-6-2023 | 53128 | 0 |

Asegurado : 9779 - GOBIERNO AUTONOMO DESCENTRALIZADO PROVINCIAL DE PASTAZA

CONDICIONES GENERALES

POLIZA DE SEGUROS DE FIANZAS No. 53128

RIESGO ASEGURADO: FIEL CUMPLIMIENTO DE CONTRATO

CONDICIONES GENERALES

Art.1.- En caso de discordancia entre las Condiciones Generales, Particulares y Especiales, predominarán estas últimas.

Art.2.- La vigencia de la presente póliza terminará antes de la fecha señalada en la misma, tan pronto como se presente

a la Compañía las Actas de Recepción correspondientes, el original de la póliza o la certificación correspondiente al

cumplimiento de las obligaciones contractuales, Hoy cuando la Compañía pague el valor asegurado, por incumplimiento del

contrato por parte del Contratista.

Art.3.- Cualquier modificación del contrato convenida entre el Asegurado y el Afianzado, que no haya sido aceptada por la

Compañía, no obligará a ésta a responder por tales modificaciones.

Art.4.- Este seguro se mantendrá vigente por el tiempo de duración del contrato y de sus prórrogas o ampliaciones legalmente

convenidas, en cuyo caso el Contratista pagará la prima respectiva por el período correspondiente.

Art.5.- Ni la Compañía, ni el Afianzado podrán revocar esta póliza.

Art.6.- AMPAROS:

6.1. SERIEDAD DE LA PROPUESTA

El amparo de seriedad de la propuesta para la adjudicación de una licitación o concurso, garantiza al asegurado contra el

incumplimiento por parte del afianzado, de las obligaciones establecidas, especialmente, la de celebrar el contrato objeto de la

licitación o concurso, en los términos acordados entre las partes.

6.2. CUMPLIMIENTO DE CONTRATO

La presente póliza cubre el riesgo de incumplimiento de contrato y las obligaciones que contrajere el Afianzado a favor de terceros

relacionados con el Contrato. No responde la Compañía por el incumplimiento de contrato que sea ocasionado por fuerza mayor o

caso fortuito.

6.3. BUEN USO DE ANTICIPO

El amparo de anticipo garantiza al Asegurado contra el uso o apropiación indebida que el Afianzado haga de los anticipos de cualquier

naturaleza, sea con dinero, giros a la vista u otra forma de pago, que se le hayan otorgado para la ejecución del contrato.

6.4. BUEN USO DE CARTA DE CREDITO

La Compañía garantiza el buen uso de la carta de crédito abierta por el asegurado a Favor del contratista.

Art.7.- El reclamo del Asegurado por motivo de este seguro, deberá hacerlo tan pronto como se produzca la declaración de incumplimiento

de contrato o de que existan obligaciones en mora del Afianzado frente a terceros vinculados con el contrato, Hoy en cualquier momento

durante la vigencia de la Póliza.

Art.8.- El Afianzado se compromete a enviar a la Compañía copias certificadas de los informes del Asegurado respecto de las fiscalizaciones

periódicas que éste realizare.

Art.9.- En caso de pago del seguro por la Compañía, el Asegurado cederá a favor de ella todos los derechos contra el Afianzado, por razón de

la presente póliza, hasta cubrir la suma que la Compañía hubiera pagado al Asegurado-El Asegurado se obliga a hacer la cesión de tales

derechos a favor de la Compañía, hasta el valor total de la indemnización pagada.

Art.10.-La indemnización a que da derecho este seguro podrá ser cobrada únicamente por el Asegurado.

Art.11.-Para el pago de esta garantía, se requerirá presentar a la Compañía una declaración escrita y oficial suscrita por la máxima autoridad

de la entidad Asegurada, sobre el incumplimiento del respectivo contrato, o la mora del Afianzado en sus obligaciones frente a terceros.

Recibida dicha declaración, la Compañía procederá inmediatamente y sin más trámites al pago

| SEGURO DE | VIGENCIA DEL DOCUMENTO | POLIZA | ANEXO |
|-------------------------------|-----------------------------------|--------|-------|
| FIEL CUMPLIMIENTO DE CONTRATO | Desde: 20-6-2022 Hasta: 20-6-2023 | 53128 | 0 |

Asegurado : 9779 - GOBIERNO AUTONOMO DESCENTRALIZADO PROVINCIAL DE PASTAZA

del valor asegurado en el caso de incumplimiento del contrato o al pago del valor requerido para satisfacer obligaciones del Afianzado frente a terceros relacionados con el Contrato.

Art.12.- La Garantía se pagará a solicitud del Asegurado, aun cuando no medie orden o autorización del Afianzado.

Art.13.-El Afianzado se constituye en deudor de la Compañía por el valor de la indemnización que esta pague al Asegurado. También se considerará de cargo del Afianzado todos los gastos que la Compañía hiciera en razón del pago del seguro. La sola declaración de la Compañía sobre el valor de la indemnización, intereses y gastos causados, será aceptada obligatoriamente por el Afianzado, como prueba suficiente del valor a su cargo, el cual se presumirá verdadero mientras no se compruebe lo contrario.

Art.14.- Toda cuestión que se suscitare por razón de esta póliza, queda sometida a la jurisdicción ecuatoriana.

Art.15.- Las acciones contra la Compañía deben ser deducidas en el domicilio de ésta; las acciones contra el Asegurado o el Afianzado, en el domicilio del demandado.

Según resolución No. SBS-INSP-2007-038 aprobada por la Superintendencia de Bancos y Seguros en Quito el 08 de Febrero de 2007

En testimonio de lo acordado se firma en AMBATO, 10 de JUNIO de 2022

EL ASEGURADO

CONTRATISTA

SEGUROS EQUINOCCIAL S.A.



Firmado electrónicamente por:
ANGEL MISAELOPEZ CHAVEZ



Firmado electrónicamente por:
SANDRA SALOME SALTARREGA SALVADOR

Póliza de Seguro de Fianzas Nro. : 43759

Endoso : 14028

SEGUROS EQUINOCCIAL

TÚ DEDÍCATE A VIVIR

Renovación : 43759

Referencia : 0



SECTOR PUBLICO

RUC: 1790007502001 CONTRIBUYENTE ESPECIAL - Resolución No. 5368

| | |
|--------------------|--|
| ASEGURADO : | 9779 - GOBIERNO AUTONOMO DESCENTRALIZADO PROVINCIAL DE PASTAZA |
| Dirección : | FRANCISCO DE ORELLANA 739 Y 27 DE FEBRERO Y |
| AFIANZADO : | 411568 - CONSTRUCTORA EDDYMICH CIA. LTDA. |
| Dirección : | AMBATO SN MACHALA FRENTE AULAS DEL SINDICATO |

| | | |
|---------------------------|--------------------------|---|
| RIESGO ASEGURADO : | VALOR ASEGURADO : | VIGENCIA |
| BUEN USO DE ANTICIPO | US\$ 315,785.76 | Desde: 17-12-2022 Hasta: 16-1-2023 Dias: 30 |

| | | | |
|-------------------------------------|---|------|--------|
| PRIMA | : | US\$ | 778.65 |
| CONTRIBUCION SUPER DE BANCOS | : | US\$ | 27.25 |
| 0.5 % SEGURO CAMPESINO | : | US\$ | 3.89 |
| 0 % SSC NO RETENIDO | : | US\$ | 0.00 |
| DERECHOS DE EMISION | : | US\$ | 3.00 |
| 12 % I.V.A. | : | US\$ | 97.53 |
| OTROS | : | US\$ | 0.00 |
| TOTAL | : | US\$ | 910.32 |

Con sujeción a las Condiciones Generales, Particulares y Especiales de la presente Póliza y mediante el pago de la prima convenida, SEGUROS EQUINOCCIAL S. A. que en adelante se llamará la Compañía, se obliga a favor de: GOBIERNO AUTONOMO DESCENTRALIZADO PROVINCIAL DE PASTAZA que en adelante se llamará el Asegurado, al pago del valor de los daños que, hasta por la suma máxima de: TRESCIENTOS QUINCE MIL SETECIENTOS OCHENTA Y CINCO CON 76/100 Dolares EE.UU le ocasione CONSTRUCTORA EDDYMICH CIA. LTDA. que en adelante se llamará el Afianzado, por el buen uso del anticipo para:

BUEN USO DE ANTICIPO PARA ASFALTADO CAMINO VECINAL ALLISHUNGO SAN PABLO DE ALISHUNGO(DESDE LA ABCISA 0+000 HASTA LA ABCISA 3+500), PARROQUIA TNTE. HUGO ORTIZ, CANTON PASTAZA, PROVINCIA DE PASTAZA SEGUN PROCESO NO. COTO-GADPPZ-005-2022

RENOVACION A SOLICITUD ESCRITA DEL BENEFICIARIO SEGUN CONDICIONES DE LA POLIZA ORIGINAL

La presente póliza es Incondicional, Irrevocable y de Cobro Inmediato, de acuerdo con la Ley Orgánica del Sistema Nacional de Contratación Pública, su Reglamento; y de conformidad con lo establecido en Contrato principal afianzado; y las condiciones generales de esta póliza.

Esta póliza no tiene relación con ningún otro instrumento, contrato o documento que exista o pueda existir entre el Asegurado, el Afianzado y terceras personas. Por lo tanto, dejamos expresa constancia que dichos documentos o contratos no modifican, enmiendan o amplían la presente póliza y que la Compañía, responderá exclusivamente por la obligación aquí establecida.

Transcurrido el período de vigencia señalado, la presente póliza caducará y cesará simultáneamente las obligaciones asumidas por la Compañía, aún cuando el original del presente documento no sea devuelto. Esta póliza podrá ser renovada a petición escrita del Asegurado o del Afianzado.

En testimonio de lo cual, firman la presente póliza un representante de la Compañía, conjuntamente con el Asegurado y el Afianzado, en AMBATO, 13 de DICIEMBRE de 2022

El Asegurado
1660000170001

Seguros Equinoccial S. A.

ORIGINAL

El presente formulario fue aprobado por la Superintendencia de Bancos, según resolución No. 96-027-S, del 29 de enero 1996.

1800 EQUINOCCIAL (1800 378466) PBX: 02-3984000
 QUITO: DE LAS HIEDRAS N41-130 Y AV. DE LOS GRANADOS
 CUENCA: AV. DEL ESTADIO 2-19 Y FLORENCIA ASTUDILLO, EDIFICIO TADEO, SEGUNDO PISO
 GUAYAQUIL: LAS LOMAS "ROTARISMO" 418 Y CALLE QUINTA, ESQUINA
 MANTA: AV. FLAVIO REYES Y AV. 24, ESQUINA
 IBARRA: AV. CAMILO PONCE S/N Y LUIS JARAMILLO PÉREZ ESQUINA
 AMBATO: AV. RODRIGO PACHANO N-4589 Y LA DELICIA
 MACHALA: EDIFICIO PROFESIONAL CENTER - LOCAL: 111
 LOJA: PASAJE ENRIQUE AGUIRRE BUSTAMANTE, ENTRE JOSE ANTONIO EQUIGUREN Y JUAN JOSE PEÑA
 www.segurosequinoccial.com

Puyo, 09 de diciembre de 2022
Oficio Nro. 348- DF-T

Señores
SEGUROS EQUINOCCIAL S.A.
Ambato. -

De mi consideración:

Por medio del presente, solicito a usted se proceda con la renovación de la garantía N° 43759 por un valor de \$ 315.785,76 para garantizar el BUEN USO DE ANTICIPO con el Objeto "ASFALTO CAMINO VECINAL ALLISHUNGO SAN PABLO DE ALISHUNGO (DESDE LA ABSCISA 0+000 HASTA LA ABSCISA 3+500), PARROQUIA NTE HUGO ORTIZ, CANTON PASTAZA, PROVINCIA DE PASTAZA." del contrato otorgado a CONSTRUCTORA EDDYMICH CIA LTDA contratista del Gobierno Provincial de Pastaza.

La mencionada garantía tiene vigencia hasta el 17-12-2022 por lo que la renovación se la realizará por dos meses.

Lo solicitado lo fundamento en el texto mismo de la póliza antes mencionada que textualmente dice "Esta póliza podrá ser renovada mediante petición escrita del afianzado o asegurado" además, en la cláusula Décima Cuarta del Contrato mencionado anteriormente y que en acápite 14-01 señala que si el contratista no renovare la póliza en cinco días antes de su vencimiento se la hará efectiva.

Cabe mencionar que, de acuerdo a lo estipulado en este escrito, la Aseguradora está en la obligación de proceder a su renovación ante nuestra petición, de lo contrario la Institución adoptará las acciones que correspondan por el incumplimiento de la Aseguradora tanto más cuanto la garantía presentada por el contratista es incondicional, irrevocable y de cobro inmediato, según la Ley Orgánica del Sistema de Contratación Pública y su Reglamento, argumentos jurídicos citados también en la póliza.

Por la atención que sabrá dispensar a la presente, le anticipo mis debidos agradecimientos.

Atentamente,



Ing. Jorge López Pareda
TESORERO GENERAL PROVINCIAL
Maritza Flores

Póliza de Seguro de Fianzas Nro. : 43759

Endoso : 0

Renovación :

Referencia : 0



SECTOR PUBLICO

RUC : 1790007502001 CONTRIBUYENTE ESPECIAL - Resolución No. 5368

ASEGURADO : 9779 - GOBIERNO AUTONOMO DESCENTRALIZADO PROVINCIAL DE PASTAZA

Dirección : FRANCISCO DE ORELLANA 739 Y 27 DE FEBRERO Y

AFIANZADO : 411568 - CONSTRUCTORA EDDYMICH CIA. LTDA.

Dirección : AMBATO SN MACHALA FRENTE AULAS DEL SINDICATO

RIESGO ASEGURADO:
BUEN USO DE ANTICIPO

VALOR ASEGURADO

VIGENCIA

US\$ 315.785.76 Desde: 20-6-2022 Hasta: 17-12-2022 Dias: 180

| | | | |
|------------------------------|---|-------------|-----------------|
| PRIMA | : | US\$ | 4,671.90 |
| CONTRIBUCION SUPER DE BANCOS | : | US\$ | 163.52 |
| SEGURO CAMPESINO | : | US\$ | 23.36 |
| DERECHOS DE EMISION | : | US\$ | 9.00 |
| % SSC NO RETENIDO | : | US\$ | 0.00 |
| 12 % I.V.A. | : | US\$ | 584.13 |
| OTROS | : | US\$ | 0.00 |
| TOTAL | : | US\$ | 5,451.91 |

Con sujeción a las Condiciones Generales, Particulares y Especiales de la presente Póliza y mediante el pago de la prima convenida, **SEGUROS EQUINOCCIAL S. A.** que en adelante se llamará la Compañía, se obliga a favor de: GOBIERNO AUTONOMO DESCENTRALIZADO PROVINCIAL DE PASTAZA que en adelante se llamará el Asegurado, al pago del valor de los daños que, hasta por la suma máxima de: TRESCIENTOS QUINCE MIL SETECIENTOS OCHENTA Y CINCO CON 76/100 Dolares EE.UU

le ocasione CONSTRUCTORA EDDYMICH CIA. LTDA.

que en adelante se llamará el Afianzado, por el buen uso del anticipo para:

BUEN USO DE ANTICIPO PARA ASFALTADO CAMINO VECINAL ALLISHUNGO SAN PABLO DE ALISHUNGO(DESDE LA ABSCISA 0+000 HASTA LA ABSCISA 3+500), PARROQUIA TNTE. HUGO ORTIZ, CANTON PASTAZA, PROVINCIA DE PASTAZA SEGUN PROCESO NO. COTO-GADPPZ-005-2022

ESTA POLIZA SE RIGE BAJO LAS CONDICIONES GENERALES ADJUNTAS

presente póliza es Incondicional, Irrevocable y de Cobro Inmediato, de acuerdo con la Ley Orgánica del Sistema Nacional de Contratación Pública, su Reglamento; y de conformidad con lo establecido en Contrato principal afianzado; y las condiciones generales de esta póliza.

Esta póliza no tiene relación con ningún otro instrumento, contrato o documento que exista o pueda existir entre el Asegurado, el Afianzado y terceras personas. Por lo tanto, dejamos expresa constancia que dichos documentos o contratos no modifican, enmiendan o amplían la presente póliza y que la Compañía, responderá exclusivamente por la obligación aquí expresada.

Transcurrido el período de vigencia señalado, la presente póliza caducará y cesará simultáneamente las obligaciones asumidas por la Compañía, aún cuando el original del presente documento no sea devuelto. Esta póliza podrá ser renovada a petición escrita del Asegurado o del Afianzado.

En testimonio de lo cual, firman la presente póliza un representante de la Compañía, conjuntamente con el Asegurado y el Afianzado, en AMBATO, 10 de JUNIO de 2022



LIVIA MARILU
ORDONEZ
PAREDES



ANGEL MISAEL
LOPEZ CHAVEZ



SANDRA SALOME
SALDARREAGA
SALVADOR

El Asegurado
1660000170001

El Contratista
1691704528001

Seguros Equinoccial S. A.

ORIGINAL

El presente formulario fue aprobado por la Superintendencia de Bancos, según resolución No. 96-027-S. del 29 de enero 1996.

QUITO: DE LAS HIEDRAS N°1-130 Y AV. DE LOS GRANADOS TEL: 023984000
CUENCA: AV. DEL ESTADIO 2-13 Y FLORENCIA ASTUJILLO EDIFICIO TADEO, SEGUNDO PISO
GUAYAQUIL: LAS LOMAS - ROTARISMO 418 Y CALLE QUINTA, ESQUINA
MANTA: AV. FLAVIO REYES Y AV. 24, ESQUINA
IBARRA: AV. CAMILO PONCE S N Y LUIS JARAMILLO PEREZ ESQUINA
AMBATO: AV. RODRIGO PACHANO N- 589 Y LA DELICIA
MACHALA: EDIFICIO PROFESIONAL CENTER - LOCAL 111

PLANILLA 03 DE AVANCE DE OBRA



**GOBIERNO AUTÓNOMO
DESCENTRALIZADO PROVINCIAL DE
PASTAZA**



PROYECTO: "ASFALTADO CAMINO VECINAL ALLISHUNGO SAN PABLO DE ALISHUNGO (DESDE LA ABSCISA 0+000 HASTA LA ABSCISA 3+500), PARROQUIA TANTE. HUGO ORTIZ, CANTÓN PASTAZA, PROVINCIA DE PASTAZA"

ANEXO:

**FACTURAS, COMPROBANTES, PLANILLAS
DE APOORTE DEL IESS DEL PERSONAL EN
OBRA-FORMA DE PAGO**



CERTIFICADO DE CUMPLIMIENTO DE OBLIGACIONES PATRONALES

El Instituto Ecuatoriano de Seguridad Social (IESS) certifica que, revisados los archivos del Sistema de Historia Laboral, el señor(a) LOPEZ CHAVEZ ANGEL MISAEL, representante legal de la empresa CONSTRUCTORA EDDYMICH CIA. LTDA. con RUC Nro. 1691704528001 y dirección OBRERO. AMBATO. SN. MACHALA. TRAS EL SINDICATO., NO registra obligaciones patronales en mora; información verificada a la fecha de emisión del presente certificado.

El IESS se reserva el derecho de verificar la información y las obligaciones pendientes que no se encontraren registradas o no hayan sido determinadas, sin perjuicio de aplicar las sanciones correspondientes; esta certificación no implica condonación o renuncia del derecho del IESS, al ejercicio de las acciones legales a que hubiere lugar para su cobro.

El contenido de este certificado puede ser validado ingresando al portal web del IESS en el menú Empleador – Certificado de Obligaciones Patronales, digitando el RUC de la empresa o número de cédula.



Firmado electrónicamente por:

**KARLA DENISSE
BERMUDEZ ROLDAN**

Abg. Karla Denisse Bermúdez Roldán

Directora Nacional de Recaudación y Gestión de Cartera.

Emitido el 09 de diciembre de 2022

Validez del Certificado 30 días

Consulta Resumida de Planillas

Fecha : 09/12/2022

| | |
|------|--------------------|
| Pago | Fecha Max. de pago |
| | 2022/12/15 |

| | |
|---|---------------|
| Razón Social de la Empresa | N° RUC |
| JCTORA EDDYMICH CIA. LTDA. CONSTRUCTORA EDDYMICH CIA. LTDA. | 1691704528001 |

| | |
|---|-----------|
| Centro Adm. de la Empresa | Teléfono |
| AMBATO. SN. MACHALA. TRAS EL SINDICATO. | 032884456 |

Nombre del representante legal Pagador o Habilitado
HAVEZ ANGEL MISAEI
 la es pagada con :
PROPIOS

Detalle de la Planilla

| N° | Cédula | Nombre | Sueldo | Días | % Aporte Normal | Aporte | % Aporte Adic | Aporte Adic | % Cesan Adic | Cesantía | % CCC | Valor CCC | Marca Tiempo Parcial | Adic Tiempo Parcial |
|----|------------|--------------------------------|----------|------|-----------------|--------|---------------|-------------|--------------|----------|-------|-----------|----------------------|---------------------|
| | 1600255531 | AL TAMIRANO ROSERO WILSON HUGO | 327.00 | 15 | 20.60 | 70.63 | 0.00 | 0.00 | 0.00 | 0.00 | 1.00 | 3.27 | | 14.39 |
| | 0502497795 | GUAMAN ILER JOSE MIGUEL | 425.00 | 30 | 20.60 | 91.80 | 0.00 | 0.00 | 0.00 | 0.00 | 1.00 | 4.25 | | |
| | 1600623555 | INMUNDA ANDI ESIY FIDEL | 467.44 | 30 | 20.60 | 100.96 | 0.00 | 0.00 | 0.00 | 0.00 | 1.00 | 4.67 | | |
| | 1600225815 | LOPEZ CHAVEZ ANGEL MISAEI | 425.00 | 30 | 20.60 | 91.80 | 0.00 | 0.00 | 0.00 | 0.00 | 1.00 | 4.25 | | |
| | 1600303091 | LOPEZ CHAVEZ WILLIAM IVAN | 494.61 | 30 | 20.60 | 106.84 | 0.00 | 0.00 | 0.00 | 0.00 | 1.00 | 4.95 | | |
| | 1600823445 | LOPEZ MIELES EDY MICHAEL | 425.00 | 30 | 20.60 | 91.80 | 0.00 | 0.00 | 0.00 | 0.00 | 1.00 | 4.25 | | |
| | 2100429733 | MIELES GUERRERO GLORIA ESTHER | 425.00 | 30 | 20.60 | 91.80 | 0.00 | 0.00 | 0.00 | 0.00 | 1.00 | 4.25 | | |
| | | Totales | 2,989.05 | | | 645.63 | | 0.00 | | 0.00 | | 29.89 | | 14.39 |

TOTAL A PAGAR

| Relación de Trabajo | Total Valor Sueldo | Total Aporte Normal | Total CCC | Total Aporte Adicional |
|------------------------------------|--------------------|---------------------|-----------|------------------------|
| 3-CODIGO DEL TRABAJO - CT | 2,682.05 | 548.38 | 0.00 | 0.00 |
| 3-TRABAJADORES TIEMPO PARCIAL - CT | 927.00 | 67.36 | 0.00 | 0.00 |
| TOTAL | 2,989.05 | 615.74 | 0.00 | 0.00 |
| TOTAL A PAGAR | | 615.74 | | |

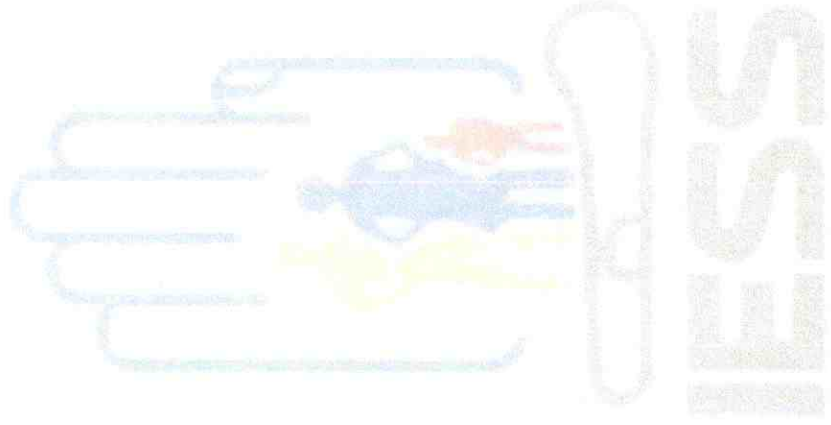



INSTITUTO ECUATORIANO DE SEGURIDAD SOCIAL

CONSTRUCTORA EDDYMICH CIA. LTDA.

diciembre 05 del 2022 16:43

LOPEZ CHAVEZ ANGEL MISAEEL

COMPROBANTE DE PAGO

No. Comprobante: 0000000164344459

| | | | | |
|---------------------------------------|---|--|----------------------------|------------|
| Concepto: | PAGO DE PLANILLAS - NORMALES, | | Emitido en: | 2022-12-05 |
| No. RUC / REGISTRO: | 1691704528001 - 0001 | | Fecha de Vigencia de Pago: | 2022-12-15 |
| Nombre / Razón Social / Organización: | CONSTRUCTORA EDDYMICH CIA. LTDA. - CONSTRUCTORA EDDYMICH CIA. LTDA. | | | |
| Periodo de Pago: | 2022 - 11 | | | |
| Forma de pago: | Fondos propios | | | |
| Observación: | | | | |

| | Valor |
|--------------------------------|--------|
| | 645.63 |
| Intereses por mora (+) | 0.00 |
| Seguro Salud Tiempo Parcial(+) | 14.39 |
| Honorarios Abogado(+) | 0.00 |
| Gastos Administrativos(+) | 0.00 |
| Subtotal(=) | 660.02 |
| Notas de Crédito(-) | 0.00 |
| Total(=) | 660.02 |

Señor Empleador

Usted puede pagar sus obligaciones patronales en línea en cualquier agencia de los bancos: Pichincha, Bolivariano, Guayaquil, Austro, Pacífico, Produbanco, Internacional y cualquier agencia SERVIPAGOS.

Clinicas Western Unión Red Activa, Almacenes TIA, Red de Servicios FACILITO

*Coop. Ahorro y Crédito: El Sagrario, Coopmego

*Tarjetas de Crédito/Débito: Diners, Discover, Visa y Mastercard Bco. Pichincha (Pago Diferido), Visa y Mastercard cualquier banco emisor (Pago Corriente y Diferido)

Cuando realiza los pagos en bancos, el estado inicial del comprobante es DEPOSITADO y luego de la conciliación se registrará como CANCELADO.

La cancelación de planillas de obligaciones patronales a través de débito bancario no requiere generación previa del comprobante. En cuanto a GLOSAS, obligatoriamente debe generarlos para brindarle el servicio.

Bajo ningún concepto puede transferir directamente a ninguna cuenta del IESS, para el pago de obligaciones

Imprimir

Conf Impresora

Servipagos - Pago Ágil

| | |
|------------|---------------------------------|
| OFICINA: | LESS RECAUDACION EN LINEA |
| CAJA: | CANAL WEB COOP SAN FRANCISCO |
| DIRECCION: | AS PUNTO TERMINAL |
| CADERO: | AV. SIMON BOLIVAR 1 VIA A NAYÓN |
| FECHA: | YEARLEY KATHERIN JARA IGLESIAS |
| CODIGO: | 2022-12-09 09:29:48 |
| | 4430036034 |

| | |
|----------------------|------------------------------|
| Identificación: | 1551704029001 |
| Razón Social: | CONSTRUCTORA EDVIMIN CHILITA |
| Nº. Comprobante: | 0000000154344459 |
| Tipo de Comprobante: | PLAN |
| Período: | 202211 |
| Monto Comprobante: | \$ 650.00 |
| Fecha: | 2022-12-09 09:29:48 |
| Electivo: | \$ 650.00 |
| Comisión: | \$ 0.57 |
| Total: | \$ 650.57 |

*** ORIGINAL - CLIENTE ***
 *** GRACIAS POR PREFERIRNOS ***

EXTERNALIZACION DE SERVICIOS S.A. EXSERVA

| | |
|------------------|--|
| Factura Nº: | 001-930-000198905 |
| Motivo: | AV. SIMON BOLIVAR 1 VIA A NAYÓN |
| Clave de acceso: | 0e14202201179139804600120-0103000198905005 |
| Atributo: | PRODUCCION |
| Emisión: | NORMAL |
| Ruc: | 1791398246001 |
| Contribuyente: | Contad. Exp. Resol. Nº. 00155 |

COMISIÓN POR SERVICIOS

| | |
|--------------------|--------------------------------|
| Forma de Pago: | ELECTIVO |
| Cliente: | CONSUMIDOR FINAL |
| Ruc Cliente: | 99999999999999 |
| Oficina: | CANAL WEB COOP SAN FRANCISCO |
| CADERO: | YEARLEY KATHERIN JARA IGLESIAS |
| Fecha Transacción: | 2022-12-09 09:29:48 |
| Comisión: | \$ 0.51 |
| Iva 14.5%: | \$ 0.06 |
| Comisión Total: | \$ 0.57 |

LA FACTURA SERÁ EL ÚNICO COMPROBANTE VÁLIDO PARA EFECTUAR CUOJO RECLAMO

*** GRACIAS POR PREFERIRNOS ***

NO TIENE LOGO

R.U.C.: 1801851906001

FACTURA

No. 001-100-000000001

NÚMERO DE AUTORIZACIÓN

0512202201180185190600120011000000000015039166315

FECHA Y HORA DE AUTORIZACIÓN: 05/12/2022 21:11:08

AMBIENTE: PRODUCCIÓN

EMISIÓN: NORMAL

CLAVE DE ACCESO



0512202201180185190600120011000000000015

BARRIONUEVO DIAZ LEONARDO JOSELITO

Dirección Calle: QUITO Número: S/N Intersección: COTOPAXI

Dirección Calle: QUITO Número: S/N Intersección: COTOPAXI

OBLIGADO A LLEVAR NO

CONTRIBUYENTE NEGOCIO POPULAR - RÉGIMEN RIMPE

Razón Social / Nombres y CONSTRUCTORA EDDYMICH CIA. LTDA.

Identificaci 1691704528001

Fecha 05/12/2022 Placa / null Guía
Obrero, Calle Ambato SN y Machala

| Cod. Princi | Cod. Auxili | Cantida d | Descripción | Detalle Adicional | Precio Unitario | Subsidio | Precio sin | Descuent o | Precio Total |
|-------------|-------------|-----------|---------------------------------------|-------------------|-----------------|----------|------------|------------|--------------|
| 001 | | 1.00 | PRESTACION DE SERVICIOS PROFESIONALES | | 1250.00 | 0.00 | 0.00 | 0.00 | 1250.00 |

Información Adicional

Telefono: 032885634

Email: ing_cristian_huachi@yahoo.es

| Forma de pago | Valor |
|---|---------|
| 20 - OTROS CON UTILIZACION DEL SISTEMA FINANCIERO | 1400.00 |

| | |
|---------------------------|---------|
| SUBTOTAL 12% | 1250.00 |
| SUBTOTAL 0% | 0.00 |
| SUBTOTAL NO OBJETO DE IVA | 0.00 |
| SUBTOTAL EXENTO DE IVA | 0.00 |
| SUBTOTAL SIN IMPUESTOS | 1250.00 |
| TOTAL DESCUENTO | 0.00 |
| ICE | 0.00 |
| IVA 12% | 150.00 |
| TOTAL DEVOLUCION IVA | 0.00 |
| IRBPNR | 0.00 |
| PROPINA | 0.00 |
| VALOR TOTAL | 1400.00 |

AHORRO POR SUBSIDIO:
(Incluye IVA cuando



SERVICIOS DE INGENIERIA CIVIL
 CEL: 0994718597 TELF: 03-2892584
 EMAIL: ing_cristian_huachi@yahoo.es

R.U.C.: 1600406605001

FACTURA

No. 001-100-000000004

NÚMERO DE AUTORIZACIÓN

0812202201160040660500120011000000000047416471417

FECHA Y HORA DE AUTORIZACIÓN: 08/12/2022 20:24:44

AMBIENTE: PRODUCCIÓN

EMISIÓN: NORMAL

CLAVE DE ACCESO



0812202201160040660500120011000000000047

HUACHI CUJI CRISTIAN RODOLFO

Dirección Barrio: OBRERO Calle: CITAYACU
 Número: SN Intersección: AV. MANABI

Dirección Barrio: OBRERO Calle: CITAYACU
 Número: SN Intersección: AV. MANABI

OBLIGADO A LLEVAR NO

| | | | | | |
|--------------------------|---------------|-----------------------------------|--|------|------|
| Razón Social / Nombres y | | CONSTRUCTORA EDDYMICH CIA. LTDA. | | | |
| Identificaci | 1691704528001 | Placa / | | null | Guía |
| Fecha | 08/12/2022 | OBRERO, CALLE AMBATO SN Y MACHALA | | | |

| Cod. Princi | Cod. Auxili | Cantida d | Descripción | Detalle Adicional | Precio Unitario | Subsidio | Precio sin | Descuent o | Precio Total |
|-------------|-------------|-----------|---|---|-----------------|----------|------------|------------|--------------|
| 001 | | 1.00 | PRESTACION DE SERVICIOS PROFESIONALES DE INGENIERIA CIVIL EN CALIDAD DE RESIDENTE DE OBRA | PROYECTO: "ASFALTO CAMINO VECINAL ALLISHUNGO SAN PABLO DE ALISHUNGO (DESDE LA ABSCISA 0+000 HASTA LA ABSCISA 3+500), PARROQUIA TNT. HUGO ORTIZ, CANTÓN PASTAZA, PROVINCIA DE PASTAZA" | 1250.00 | 0.00 | 0.00 | 0.00 | 1250.00 |

| Información Adicional | |
|-----------------------|--|
| Telefono: | 0984787283 |
| Email: | todoservicio@andinanet.net |
| FUNCIONES:: | RESIDENTE DE OBRA DEL PROYECTO "ASFALTO CAMINO VECINAL ALLISHUNGO SAN PABLO DE ALISHUNGO (DESDE LA ABCSCISA 0+000 HASTA LA ABCSCISA 3+500), PARROQUIA TNTE. HUGO ORTIZ, CANTON PASTAZA, PROVINCIA DE PASTAZA" PERIODO NOVIEMBRE DE 2022. |

| Forma de pago | Valor |
|---|---------|
| 20 - OTROS CON UTILIZACION DEL SISTEMA FINANCIERO | 1400.00 |

| | |
|---------------------------|---------|
| SUBTOTAL 12% | 1250.00 |
| SUBTOTAL 0% | 0.00 |
| SUBTOTAL NO OBJETO DE IVA | 0.00 |
| SUBTOTAL EXENTO DE IVA | 0.00 |
| SUBTOTAL SIN IMPUESTOS | 1250.00 |
| TOTAL DESCUENTO | 0.00 |
| ICE | 0.00 |
| IVA 12% | 150.00 |
| TOTAL DEVOLUCION IVA | 0.00 |
| IRBPNR | 0.00 |
| PROPINA | 0.00 |
| VALOR TOTAL | 1400.00 |

AHORRO POR SUBSIDIO:
(Incluye IVA cuando

NO TIENE LOGO

R.U.C.: 1600655862001

FACTURA

No. 001-100-000000002

NÚMERO DE AUTORIZACIÓN

0712202201160065586200120011000000000027131702118

FECHA Y HORA DE AUTORIZACIÓN: 07/12/2022 09:30:38

AMBIENTE: PRODUCCIÓN

EMISIÓN: NORMAL

CLAVE DE ACCESO



0712202201160065586200120011000000000027

DIAZ VILLARRUEL ALEX GARY

Dirección Calle: IMBABURA Intersección:
CHIMBORAZO

Dirección Calle: IMBABURA Intersección:
CHIMBORAZO

OBLIGADO A LLEVAR NO

CONTRIBUYENTE NEGOCIO POPULAR -
RÉGIMEN RIMPE

Razón Social / Nombres y CONSTRUCTORA EDDYMICH CIA. LTDA.

Identificaci 1691704528001

Fecha 07/12/2022 Placa / null Guía

| Cod. Princi | Cod. Auxili | Cantida d | Descripción | Detalle Adicional | Precio Unitario | Subsidio | Precio sin | Descuent o | Precio Total |
|-------------|-------------|-----------|--|-------------------|-----------------|----------|------------|------------|--------------|
| | | 1.00 | SERVICIOS PROFESIONALES COMO RESIDENTE AMBIENTAL POR EL PERIODO DE NOVIEMBRE DE 2022 | | 700.00 | 0.00 | 0.00 | 0.00 | 700.00 |

| Información Adicional | |
|-----------------------|--|
| Telefono: | 032885634 |
| Email: | todoservicio@andinanet.net |
| PROYECTO:: | ASFALTADO CAMINO VECINAL ALLISHUNGO (DESDE LA ABSCISA 0+000 HASTA LA ABSCISA 3+500) PARROQUIA TNTE. HUGO ORTIZ |

| Forma de pago | Valor |
|---|--------|
| 20 - OTROS CON UTILIZACION DEL SISTEMA FINANCIERO | 784.00 |

| | |
|---------------------------|--------|
| SUBTOTAL 12% | 700.00 |
| SUBTOTAL 0% | 0.00 |
| SUBTOTAL NO OBJETO DE IVA | 0.00 |
| SUBTOTAL EXENTO DE IVA | 0.00 |
| SUBTOTAL SIN IMPUESTOS | 700.00 |
| TOTAL DESCUENTO | 0.00 |
| ICE | 0.00 |
| IVA 12% | 84.00 |
| TOTAL DEVOLUCION IVA | 0.00 |
| IRBPNR | 0.00 |
| PROPINA | 0.00 |
| VALOR TOTAL | 784.00 |

| |
|---|
| AHORRO POR SUBSIDIO: (Incluye IVA cuando |
|---|

NO TIENE LOGO

R.U.C.: 1600377418001

FACTURA

No. 001-100-00000012

NÚMERO DE AUTORIZACIÓN

0812202201160037741800120011000000000121234567810

FECHA Y HORA DE AUTORIZACIÓN 08/12/2022 13:39:54.000

AMBIENTE: PRODUCCION

EMISIÓN: NORMAL

CLAVE DE ACCESO



0812202201160037741800120011000000000121234567810

JUAN SAMUEL LOZADA PROAÑO

Dirección AV RIO CURARAY Y CALLE PABLO LOPEZ
Matriz:

Dirección
Matriz:

OBLIGADO A LLEVAR CONTABILIDAD NO

Razón Social / Nombres y Apellidos: CONSTRUCTORA EDDYMICH CIA. LTDA.

Identificación: 1691704528001

Fecha Emisión: 08/12/2022

Guía Remisión:

Dirección

| Cod. Principal | Cod. Auxiliar | Cant | Descripción | Detalle Adicional | Detalle Adicional | Detalle Adicional | Precio Unitario | Subsidio | Precio Sin Subsidio | Descuento | Precio Total |
|----------------|---------------|------|-------------------------|-------------------|-------------------|-------------------|-----------------|----------|---------------------|-----------|--------------|
| 013 | | 1 | TECNICO EN TOPOGRAFIA - | | | | 535,71 | 0.00 | 0.00 | 0 | 535.71 |

Información Adicional

Mail

edypollito@hotmail.es

PROYECTO

"ASFALTO CAMINO VECINAL ALLISHUNGO SAN PABLO DE ALISHUNGO (DESDE LA ABSCISA 0+000 HASTA LA ABSCISA 3+500), PARROQUIA TNT. HUGO ORTIZ, CANTÓN PASTAZA, PROVINCIA DE PASTAZA"



Firmado electrónicamente por:
JUAN SAMUEL LOZADA PROAÑO

| | |
|------------------------|--------|
| SUBTOTAL 12% | 535,71 |
| SUBTOTAL IVA 0% | 0,00 |
| SUBTOTAL NO OBJETO IVA | 0,00 |
| SUBTOTAL EXENTO IVA | 0,00 |
| SUBTOTAL SIN IMPUESTOS | 535,71 |
| DESCUENTO | 0,00 |
| ICE | 0,00 |
| IVA 12% | 64,29 |
| IRBPNR | 0,00 |
| PROPINA | 0,00 |
| VALOR TOTAL | 600,00 |

| Forma de Pago | Valor |
|--|--------|
| OTROS CON UTILIZACION DEL SISTEMA FINANCIERO | 600.00 |

| | |
|--|------|
| VALOR TOTAL SIN SUBSIDIO | 0.00 |
| AHORRO POR SUBSIDIO: (Incluye IVA cuando corresponda) | 0.00 |

PLANILLA 03 DE AVANCE DE OBRA



**GOBIERNO AUTÓNOMO
DESCENTRALIZADO PROVINCIAL DE
PASTAZA**



PROYECTO: "ASFALTADO CAMINO VECINAL ALLISHUNGO SAN PABLO DE ALISHUNGO (DESDE LA ABSCISA 0+000 HASTA LA ABSCISA 3+500), PARROQUIA TNTE. HUGO ORTIZ, CANTÓN PASTAZA, PROVINCIA DE PASTAZA"

ANEXO:

**CONTRATO DE OBRA Y COPIA DE
DOCUMENTOS DEL CONTRATISTA**

REPÚBLICA DEL ECUADOR
 DIRECCIÓN GENERAL DE REGISTRO CIVIL, IDENTIFICACIÓN Y CENSILACIÓN

CÉDULA DE CIUDADANÍA
 APELLIDOS Y NOMBRES
LOPEZ CHAVEZ ANGEL MISAE

No. **160022581-5**



LUGAR DE NACIMIENTO
TUNGURAHUA
 BAMOS DE AGUA SANTA
 RIO NEGRO

FECHA DE NACIMIENTO **1959-02-21**
 NACIONALIDAD **ECUATORIANA**
 SEXO **HOMBRE**
 ESTADO CIVIL **SOLTERO**



INSTRUCCIÓN **BACHILLERATO** PROFESIÓN/OCCUPACIÓN **EMPLEADO PRIVADO**

APELLIDOS Y NOMBRES DEL PADRE **LOPEZ ANGEL ISAIAS**

APELLIDOS Y NOMBRES DE LA MADRE **CHAVEZ MARIA GUILLERMO**

LUGAR Y FECHA DE EMISIÓN **PASTAZA 2018-11-16**

FECHA DE EXPIRACIÓN **2028-11-16**

E03532222





DIRECCIÓN GENERAL DE REGISTRO CIVIL, IDENTIFICACIÓN Y CENSILACIÓN

CERTIFICADO DE VOTACIÓN ABRIL 2021

PROVINCIA: **PASTAZA** No. **46093946**

CIRCUNSCRIPCIÓN: **PASTAZA**

CANTÓN: **PASTAZA**

PARROQUIA: **PUYO**

ZONA: **0024 MASCULINO**



IDENTIFICACIÓN: **1600225815**
LOPEZ CHAVEZ ANGEL MISAE



CIDUDANANO:

ESTE DOCUMENTO ACRREDITA QUE USTED CUMPLIÓ CON LAS OBLIGACIONES CENSILATORIAS



DIRECCIÓN GENERAL DE REGISTRO CIVIL, IDENTIFICACIÓN Y CENSILACIÓN



| COTIZACIÓN DE OBRA-GADPPz-005-2022 | | | |
|------------------------------------|----|---------|--------------|
| COTO | 06 | 88-2022 | PAG.01 DE 19 |

CONTRATISTA: CONSTRUCTORA EDDYMICH CIA.LTDA

OBJETO: "ASFALTADO CAMINO VECINAL ALLISHUNGO SAN PABLO DE ALISHUNGO (DESDE LA ABSCISA 0+000 HASTA LA ABSCISA 3+500), PARROQUIA TNTE. HUGO ORTIZ, CANTÓN PASTAZA, PROVINCIA DE PASTAZA"

PRECIO: \$789.464,39 (SETECIENTOS OCHENTA Y NUEVE MIL CUATROCIENTOS SESENTA Y CUATRO 39/100) DÓLARES AMERICANOS SIN INCLUIR IVA

PLAZO: CIENTO OCHENTA (180) DÍAS, CONTADOS DESDE LA FECHA DE NOTIFICACION QUE EL ANTICIPO SE ENCUENTRA DISPONIBLE.

ADMINISTRADOR: ING. GUSTAVO NAVAS

GARANTÍA: FIEL CUMPLIMIENTO –BUEN USO DEL ANTICIPO

CONTRATO CELEBRADO ENTRE EL GOBIERNO AUTÓNOMO DESCENTRALIZADO PROVINCIAL DE PASTAZA REPRESENTADO POR EL ING. JAIME PATRICIO GUEVARA BLASCHKE, PREFECTO PROVINCIAL Y LA CONSTRUCTORA EDDYMICH CIA.LTDA, PARA EL ASFALTADO CAMINO VECINAL ALLISHUNGO SAN PABLO DE ALISHUNGO (DESDE LA ABSCISA 0+000 HASTA LA ABSCISA 3+500), PARROQUIA TNTE. HUGO ORTIZ, CANTÓN PASTAZA, PROVINCIA DE PASTAZA.

COMPARECIENTES. -

En la ciudad de Puyo, a los veinte días del mes de Junio del año dos mil veinte y dos, comparecen a la suscripción del presente Contrato, por una parte, en calidad de Contratante, el Gobierno Autónomo Descentralizado Provincial de Pastaza, legalmente representado por el Ing. Jaime Patricio Guevara Blaschke, Prefecto Provincial; y, por otra parte, en calidad de Contratista, la Constructora EDDYMICH CIA.LTDA Las partes se obligan en virtud del presente Contrato, al tenor de las siguientes cláusulas:

CLÁUSULA PRIMERA: ANTECEDENTES.

1.01.- Realizada la etapa preparatoria, la Máxima Autoridad del GADPPz, Ing. Jaime Patricio Guevara Blaschke, Prefecto Provincial, mediante Resolución de Aprobación de Pliegos N° 244-GADPPz-2022 de fecha 19 de Abril de 2022, resolvió en su Art. 1.- APROBAR los pliegos del proceso de Cotización de Obras

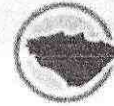

N°. COTO-GADPPz005-2022 para el "ASFALTADO CAMINO VECINAL ALLISHUNGO SAN PABLO DE ALLISHUNGO (DESDE LA ABSCISA 0+000 HASTA LA ABSCISA 3+500), PARROQUIA TNTE. HUGO ORTIZ, CANTÓN PASTAZA, PROVINCIA DE PASTAZA" por un monto referencial de USD \$ 1'007.330,52 (UN MILLÓN SIETE MIL TRECIENTOS TREINTA CON 52 /100) dólares de los Estados Unidos de América, sin incluir IVA, con un plazo estimado para la ejecución del contrato de ciento ochenta (180) días, contados desde la fecha de notificación que el anticipo se encuentra disponible, y una forma de pago de 40% con anticipo y el 60% por planilla mensuales por avance de obra debidamente aprobadas y legalizadas por la fiscalización y administración de contrato. Art. 2.- DISPONER la publicación de los pliegos, conjuntamente con la convocatoria en el portal de Compras Públicas. Art. 3.- ORDENAR el cumplimiento de los términos y condiciones establecidos en los pliegos de contratación.

1.02.- Realizada la etapa precontractual, la Máxima Autoridad del GADPPz, Ing. Jaime Guevara Blaschke, Prefecto Provincial, mediante Resolución de Adjudicación N° 342-GADPPz-2022 de fecha 06 de junio de 2022, resolvió en su Art. 1. – ADJUDICAR el proceso de Cotización de Obras código N° COTO-GADPPz005-2022 para el "ASFALTADO CAMINO VECINAL ALLISHUNGO SAN PABLO DE ALISHUNGO (DESDE LA ABSCISA 0+000 HASTA LA ABSCISA 3+500), PARROQUIA TNTE. HUGO ORTIZ, CANTÓN PASTAZA, PROVINCIA DE PASTAZA", al oferente CONSTRUCTORA EDDYMICH CIA.LTDA. por un monto de USD \$789.464,39 (SETECIENTOS OCHENTA Y NUEVE MIL CUATROCIENTOS SESENTA Y CUATRO 39/100) dólares Americanos sin incluir IVA, con un plazo estimado para la ejecución del contrato de ciento ochenta (180) días, contados desde la fecha de notificación que el anticipo se encuentra disponible, y una forma de pago de 40% con anticipo Previo a la presentación de los Documentos Habilitantes y el 60% por planilla mensuales por avance de obra debidamente aprobadas y legalizadas por la fiscalización y administración de contrato. Artículo 2.- ENCARGAR al Jefe de Compras Públicas del GADPPz, notifique con la presente resolución a través del portal www.compraspublicas.gob.ec al oferente CONSTRUCTORA EDDYMICH CIA.LTDA Artículo 3.- DESIGNAR Y NOTIFICAR en calidad de administrador de Contrato de Cotización de Obras con N° COTO-GADPPz005-2022 al Ing. Gustavo Navas, quien actuara de conformidad a lo dispuesto en el Art.70 de la Ley Orgánica del Sistema Nacional de Contratación Pública y Art. 121 del Reglamento de la norma referida. Artículo 4.- PUBLICAR en el portal del SERCOP www.compraspublicas.com, la presente resolución, así como la información relevante del proceso de conformidad con el Art. 13 RGLOSNC. Artículo 5.- DISPONGO su ejecución.

CLÁUSULA SEGUNDA: DOCUMENTOS DEL CONTRATO. -

2.1 Forman parte integrante del Contrato, los siguientes documentos:

- a) El pliego (condiciones particulares y condiciones generales) incluyendo las especificaciones técnicas, planos y diseños del proyecto que corresponden a la obra contratada.
- b) Las Condiciones Generales de los contratos de Ejecución de Obras publicados y vigentes a la fecha de la convocatoria en el Portal Institucional del Servicio Nacional de Contratación Pública.
- c) La oferta presentada por el contratista, con todos sus documentos que la conforman.
- d) La Resolución de Aprobación de Pliegos N° 244-GADPPz-2022 y Resolución de Adjudicación N° 342-GADPPz-2022.
- e) Tabla de descripción de Rubros, Unidades, Cantidades y Precios.
- f) La Certificación POA N° 192-OOPP-2022 de fecha 12 de Abril del 2022 elaborado por el Director de Obras Publicas Ing. Daniel Ramos;



- g) La Certificación PAC N°00121 de fecha 29 de Marzo de 2022, emitida por la Lcda. Mariuxi Torres, Jefa de Compras Públicas, (s), que certifica que la actividad se encuentra previsto dentro del PAC Institucional 2022;
- h) La Certificación de Catalogo Electrónico N°00118 de fecha 29 de Marzo de 2022, emitida por la Ing. Cesar Cartagena, Analista de Administración 1 del GADPPz, que certifica que el servicio no se encuentra catalogado;
- i) Los Pliegos COTO-GADPPz-005-2022 de fecha 06 de Abril de 2022;
- j) Póliza de fiel cumplimiento N°53128 con una vigencia desde 20/06/2022 hasta 20/06/2023 ;
- k) Póliza de Buen Uso del Anticipo N°43759 con una vigencia desde 20/06/2022 hasta 17/12/2022;
- l) Informe de la Comisión Técnica, designada para la evaluación y calificación de las ofertas presentadas.
- m) La Certificación Presupuestaria de fecha 07 de Junio de 2022, Compromiso N°755, emitida por el Tec. José Marín Jefe de Presupuestos del GADPPz;
- n) Los documentos que acreditan la calidad de los comparecientes y su capacidad para celebrar el presente Contrato;

CLÁUSULA TERCERA: INTERPRETACIÓN Y DEFINICIÓN DE TÉRMINOS. –

3.1 Los términos del Contrato deben interpretarse en un sentido literal, en el contexto del mismo, y cuyo objeto revela claramente la intención de los contratantes. En todo caso su interpretación sigue las siguientes normas:

1) Cuando los términos están definidos y son claros, Se atenderá su tenor literal; 2) Si no están definidos se estará a lo dispuesto en el Contrato en su sentido natural y obvio, de conformidad con el objeto contractual y la intención de los contratantes. De existir contradicciones entre el Contrato y los documentos del mismo, prevalecerán las normas del Contrato; 3) En su falta o insuficiencia se aplicarán las definiciones establecidas en el Art. 6 de la Ley Orgánica del Sistema Nacional de Contratación Pública y las normas contenidas en el Título XIII de Libro IV de la Codificación del Código Civil. De la Interpretación de los Contratos; 4) El contexto servirá para ilustrar el sentido de Cada una de sus partes, de manera que haya entre todas ellas la debida correspondencia y armonía.

CLÁUSULA CUARTA: OBJETO DEL CONTRATO. 4.1 El Contratista se obliga para con el Contratante a ejecutar, terminar y entregar a entera satisfacción el “**ASFALTADO CAMINO VECINAL ALLISHUNGO SAN PABLO DE ALISHUNGO (DESDE LA ABSCISA 0+000 HASTA LA ABSCISA 3+500), PARROQUIA TNTE. HUGO ORTIZ, CANTÓN PASTAZA, PROVINCIA DE PASTAZA**”, comprometiéndose al efecto, a realizar dicha obra con sujeción a su oferta, planos, especificaciones técnicas generales y particulares de la obra, anexos, condiciones generales de los Contrato de ejecución de obras, instrucciones de la entidad y demás documentos contractuales tanto los que se protocolizan en este instrumento, cuanto los que forman parte del mismo, sin necesidad de protocolización y respetando la normativa legal aplicada.

Obra cuyos rubros, unidades, cantidades y precios se detalla en la tabla siguiente:

TABLA DE DESCRIPCIÓN DE RUBROS, UNIDADES, CANTIDADES Y PRECIOS

| No. | Rubro / Descripción | Unidad | Cantidad | Precio unitario | Precio global |
|-----|---|--------|----------|-----------------|---------------|
| 1 | DESBROCE, DESBOSQUE Y LIMPIEZA | HA | 7,00 | 476,17 | 3.333,19000 |
| 2 | REPLANTEO Y NIVELACIÓN A NIVEL DE ASFALTO | KM | 3,50 | 405,49 | 1.419,21500 |
| 3 | EXCAVACIÓN SIN CLASIFICAR(MOV.DE TIERRA) | M³ | 9.419,69 | 0,72 | 6.782,17680 |



| | | | | | |
|---------------------|--|-------|------------|--------|---------------|
| 4 | EXCAVACIÓN DE CUNETAS DE CORONACION | M3 | 189,90 | 11,34 | 2.153,46600 |
| 5 | EXCAVACIÓN PARA CUNETAS Y ENCAUZAMIENTO | M³ | 1.706,60 | 3,70 | 6.314,42000 |
| 6 | EXCAVACION Y RELLENO DE ESTRUCTURAS MENORES | M³ | 368,64 | 3,94 | 1.452,44160 |
| 7 | LIMPIEZA DE DERRUMBES | M³ | 1.412,95 | 1,35 | 1.907,48250 |
| 8 | TUBERIA DE ACERO CORRUGADO D= 1,20 M, E=2.5 MM, MP-100 | ML | 80,00 | 243,32 | 19.465,60000 |
| 9 | HORMIGON PARA CUNETAS (F'C=180 KG/CM) | M3 | 314,88 | 189,47 | 59.660,31360 |
| 10 | MURO DE H.S. F'C=180KG/CM2 TIPO B(CABEZALES) | M³ | 91,84 | 177,81 | 16.330,07040 |
| 11 | MURO DE GAVIONES - CALIBRE N° 12 | M3 | 770,00 | 60,24 | 46.384,80000 |
| 12 | MATERIAL PETREO DE MEJORAMIENTO(MINADA , CARGADA Y .REGADA) | M³ | 17.988,24 | 2,38 | 42.812,01120 |
| 13 | MATERIAL DE SUBBASE CLASE 3 | M³ | 4.611,60 | 10,16 | 46.853,85600 |
| 14 | MATERIAL DE BASE GRANULAR DE AGREGADOS | M³ | 2.880,87 | 12,94 | 37.278,45780 |
| 15 | TRANSPORTE MATERIAL DE DESALOJO | M³ | 1.412,95 | 0,81 | 1.144,48950 |
| 16 | TRANSPORTE MATERIAL PETREO DE MEJORAMIENTO | M³-KM | 863.435,52 | 0,22 | 189.955,81440 |
| 17 | TRANSPORTE DE MATERIAL DE SUBBASE CLASE 3 | M³-KM | 204.755,04 | 0,22 | 45.046,10880 |
| 18 | TRANSPORTE DE MATERIAL DE BASE GRANULAR DE AGREGADOS | M³-KM | 127.910,63 | 0,22 | 28.140,33860 |
| 19 | ASFALTO RC-250 , PARA IMPRIMACIÓN | LT | 32.340,00 | 0,66 | 21.344,40000 |
| 20 | C. RODADURA HORMIGON ASF. MEZCLADO EN PLANTA, E=2" | M2 | 23.100,00 | 8,05 | 185.955,00000 |
| SEÑALIZACION | | | | | |
| 21 | MARCAS EN PAVIMENTO | M | 9.800,00 | 0,22 | 2.156,00000 |
| 22 | MARCAS SOBRE SALIDAS DE PAVIMENTO (UNIDERECCIONALES Y BIDIRECCIONALES) | U | 875,00 | 5,36 | 4.690,00000 |
| 23 | PANCARTA INFORMATIVA DE LA OBRA (LETRERO)-CON ESTRUCTURA | U | 1,00 | 332,16 | 332,16000 |
| 24 | SEÑALES ECOLOGICAS (2.44X1.22)M2 | U | 6,00 | 283,40 | 1.700,40000 |
| 25 | SEÑALES INFORMATIVAS (2.44X1.22)M2 | U | 6,00 | 283,40 | 1.700,40000 |
| 26 | SEÑALES REGLAMENTARIAS (0.75 X 0.75)M2 | U | 10,00 | 117,23 | 1.172,30000 |
| 27 | SEÑALES PREVENTIVAS (0.75 X 0.75)M2 | U | 100,00 | 117,23 | 11.723,00000 |
| 28 | SEÑALES INFORMATIVAS Y REGLAMENTARIAS (0.60MX0.80M) MÓVILES | U | 2,00 | 66,74 | 133,48000 |
| 29 | SEÑALES PREVENTIVAS TIPO BARRERA (1.22MX0.60M) MÓVILES | U | 2,00 | 145,37 | 290,74000 |
| 30 | CINTA PELIGRO COLORES INTENSOS (MAT. POLIETILENO) | M | 500,00 | 0,28 | 140,00000 |



| | | | | | |
|----------------------------|--|---|-------|---------------|----------------------|
| 31 | S/C CONO DE SEGURIDAD CON PROTECCIÓN UV, 71CM INCLY. CINTA REFLECTIVA | U | 10,00 | 20,40 | 204,00000 |
| MEDIDAS AMBIENTALES | | | | | |
| 32 | CONTENEDORES METÁLICOS DE 55 GALONES | U | 2,00 | 15,93 | 31,86000 |
| 33 | KIT ANTIDERRAMES | U | 2,00 | 143,00 | 286,00000 |
| 34 | CAPACITACIÓN SOBRE PRESERVACIÓN DE RECURSOS NATURALES (DE 2 A 3 HORAS) | U | 1,00 | 110,00 | 110,00000 |
| 35 | CAPACITACIÓN EN EL MANEJO DE DESECHOS PELIGROSOS (DE 2 A 3 HORAS) | U | 1,00 | 110,00 | 110,00000 |
| 36 | CAPACITACIÓN EN SEGURIDAD Y SALUD OCUPACIONAL (DE 2 A 3 HORAS) | U | 1,00 | 110,00 | 110,00000 |
| 37 | EQUIPOS DE SEGURIDAD INDUSTRIAL PARA TRABAJADORES | U | 20,00 | 42,02 | 840,40000 |
| | | | | TOTAL: | 789.464,39220 |

En la ejecución de la obra se utilizarán materiales de primera calidad. La obra será realizada por el Contratista, utilizando las más avanzadas técnicas, con los métodos más eficientes y eficaces, con utilización de mano de obra altamente especializada y calificada, tanto el Contratista como sus trabajadores y sub contratistas, de haberlos, emplearán diligencia y cuidado en los trabajos, de tal modo que responden hasta por culpa leve.

El contratista se obliga con la contratante a cumplir con todos los requerimientos y compromisos determinados según el nivel de transferencia de tecnología que se requiera para uno de los bienes y constan en el anexo 20 de la codificación y actualización de resoluciones emitidas por el servicio nacional de Contratación Pública.

CLÁUSULA QUINTA: PRECIO DEL CONTRATO. –

5.1 El Contratante cancelará al Contratista como precio por el objeto del presente Contrato, la cantidad de USD 789.464,39 (SETECIENTOS OCHENTA Y NUEVE MIL CUATROCIENTOS SESENTA Y CUATRO 39/100) dólares Americanos sin incluir IVA, los precios acordados en el Contrato, constituirán la única compensación al Contratista por todos sus costos, inclusive cualquier impuesto, derecho o tasa que tuviese que pagar, excepto el impuesto al valor agregado que será añadido al precio del contrato.

5.2 El pago se realizará con cargo a la Partida Presupuestaria N°- 05.01.D511.519.750105.000.000 OBRAS PÚBLICAS DE TRANSPORTE Y VIAS; Compromiso N° 755.

CLÁUSULA SEXTA: FORMA DE PAGO. –

El pago del valor determinado en la cláusula anterior se realizara de la siguiente manera:

6.1 Se otorgara el 40% de anticipo Previo a la presentación de los Documentos Habilitantes y el 60% contado desde la fecha de notificación que el anticipo se encuentra disponible.



6.2 Se estará a lo previsto en las Condiciones Particulares del contrato, y, además:

6.3 La contratante pagará las planillas previa aprobación de la fiscalización; se evitará caer en el retardo injustificado de pagos, previsto en el artículo 101 de la Ley Orgánica de Sistema Nacional de Contratación Pública.

6.4 Todos los pagos que se hagan al contratista por cuenta de este contrato, se efectuarán con sujeción a los precios unitarios de los diferentes rubros y por las cantidades reales de trabajo realizado, a satisfacción de la contratante, previa la aprobación de la fiscalización y del administrador del contrato.

6.5 Para la aprobación de las planillas previamente la fiscalización y el contratista de forma conjunta, efectuarán las mediciones de las cantidades de obra ejecutadas. Las mediciones parciales de la obra realizada, no implican entrega por parte del contratista ni recepción por parte de la contratante; las obras serán recibidas parcial o totalmente, siguiendo el procedimiento estipulado para tal efecto. Las cantidades de obra no incluidas en una medición por discrepancia u omisión, serán incluidas cuando se haya dirimido la discrepancia o establecido la omisión, su pago se calculará conforme a los precios unitarios correspondientes, más los reajustes respectivos, de haber lugar a ello.

6.6 Trámite de las planillas: Para el trámite de las planillas se observarán las siguientes reglas:

a. Las planillas serán preparadas por capítulos y siguiendo el orden establecido en la tabla de descripción de rubros, unidades, cantidades y precios del formulario de la oferta, con sujeción a los precios unitarios en dólares de los Estados Unidos de América en los diferentes rubros y por las cantidades reales de trabajos ejecutados.

b. Dentro de los primeros cinco (5) días laborables posteriores al período al que corresponde la planilla, el contratista preparará la correspondiente planilla y la someterá a consideración de la fiscalización.

c. Se adjuntarán los anexos de medidas, aprobaciones, pruebas de laboratorio y otros que correspondan.

d. Por cada rubro, el contratista deberá indicar el origen de los bienes y servicios, los que deben cumplir con la previsión hecha en la oferta. La fiscalización deberá verificar esta información teniendo en cuenta las facturas entregadas por el contratista y la planilla de aportes al IESS del personal de la obra e. Con las planillas, el contratista presentará el estado de avance del proyecto y un cuadro informativo resumen en el que se precise el rubro, descripción, unidad, cantidad total y el valor total contratado; las cantidades y el valor ejecutado hasta el mes anterior y en el período en consideración; y, la cantidad y el valor acumulado hasta la fecha, expresado en dólares de los Estados Unidos de América.

f. Los documentos mencionados en el literal anterior, se elaborarán según el modelo preparado por la contratante y será requisito indispensable para la aprobación de la planilla por parte del administrador del contrato, previo a tramitar el pago de la planilla correspondiente.

6.7 Requisito previo al pago de las planillas: Previo al pago de planillas por trabajos ejecutados, el contratista deberá presentar previamente la certificación que acredite estar al día en el pago de aportes, fondos de reserva y descuentos al Instituto Ecuatoriano de Seguridad Social, por los empleados y trabajadores a su cargo. La entidad contratante tiene la obligación de retener el valor de



los descuentos que el Instituto Ecuatoriano de Seguridad Social ordenare y que correspondan a obligaciones en mora del contratista o se deriven de convenios de purga de mora patronal por obligaciones con el seguro social, provenientes de servicios personales para la ejecución de dicho contrato.

6.8 De los pagos que deba hacer, la contratante retendrá igualmente las multas que procedan, de acuerdo con el contrato.

6.9 Pagos indebidos: La contratante se reserva el derecho de reclamar a la contratista, en cualquier tiempo, antes o después de la ejecución de la obra, sobre cualquier pago indebido por error de cálculo o por cualquier otra razón, debidamente justificada, obligándose la contratista a satisfacer las reclamaciones que por este motivo llegare a plantear la contratante, reconociéndose el interés calculado a la tasa máxima del interés convencional, establecido por el Banco Central del Ecuador.

CLÁUSULA SÉPTIMA: GARANTÍAS. –

En este contrato se rendirán la siguiente garantía:

7.1 El contratista a la firma del contrato presenta una garantía de fiel cumplimiento, con póliza de seguro N°53128, de la SEGUROS EQUINOCCIAL, de fecha 10 de Junio de 2022, con una vigencia de 20 de junio de 2022, hasta el 20 de Junio de 2023.

7.2 El contratista a la firma del contrato presenta una garantía de Buen Uso del Anticipo, con póliza de seguro N°43759, de la SEGUROS EQUINOCCIAL, de fecha 10 de Junio de 2022, con una vigencia del 20 de Junio de 2022, hasta el 17 de Diciembre de 2022.

7.3 Las garantías entregadas se devolverán de acuerdo a lo establecido en el Art. 77 de la Ley Orgánica del Sistema Nacional de Contratación Públicas y 118 del Reglamento General de la Ley Orgánica del Sistema Nacional de Contratación Públicas. Entre tanto, deberán mantenerse vigentes, lo que será vigilado y exigido por la contratante.

CLÁUSULA OCTAVA: PLAZO. –

8.1 El plazo para la ejecución y terminación de la totalidad de los trabajos contratados es por ciento ochenta (180) días, contados a partir de la orden de inicio emitida por el administrador de contrato;

CLÁUSULA NOVENA: PRORROGAS DE PLAZO.

9.1 El Contratante, prorrogará el plazo total o los plazos parciales solo en los siguientes casos, y siempre que el Contratista así lo solicite, por escrito justificando los fundamentos de la solicitud, dentro de los 15 días siguientes a la fecha de producido el hecho que motiva la solicitud:

a) Por fuerza mayor o caso fortuito aceptado como tal por la máxima autoridad de la entidad contratante o su delegado, previo informe del administrador del contrato, en base al informe debidamente fundamentado de la fiscalización. Tan pronto desaparezca la causa de fuerza mayor o caso fortuito, el contratista está obligado a continuar con la ejecución de la obra, sin necesidad de que medie notificación por parte del administrador del contrato.

b) Cuando la contratante ordenare la ejecución de trabajos adicionales, o cuando se produzcan aumentos de las cantidades de obra estimadas y que constan en la Tabla de Cantidades y Precios



del Formulario de la oferta, para lo cual se utilizarán las figuras del contrato complementario, diferencias en cantidades de obra u órdenes de trabajo, según apliquen de acuerdo con la Ley Orgánica del Sistema Nacional de Contratación Pública.

c) Por suspensiones en los trabajos o cambios de las actividades previstas en el cronograma, motivadas por la contratante u ordenadas por ella, a través de la fiscalización, y que no se deban a causas imputables al contratista.

d) Si la contratante no hubiera solucionado los problemas administrativos-contractuales o constructivos en forma oportuna, cuando tales circunstancias incidan en la ejecución de los trabajos.

9.2 En casos de prórroga de plazo, las partes elaborarán un nuevo cronograma, que, suscrito por ellas, sustituirá al original o precedente y tendrá el mismo valor contractual del sustituido. Y en tal caso se requerirá la autorización de la máxima autoridad de la contratante, previo informe del administrador del contrato y de la fiscalización.

CLÁUSULA DÉCIMA: MULTAS. –

Se aplicará una multa del uno por mil (1x1000) sobre la diferencia del valor del contrato por ejecutarse, en los siguientes casos: Por cada día de retardo en la entrega del **ASFALTADO CAMINO VECINAL ALLISHUNGO SAN PABLO DE ALISHUNGO (DESDE LA ABSCISA 0+000 HASTA LA ABSCISA 3+500), PARROQUIA TNTE. HUGO ORTIZ, CANTÓN PASTAZA, PROVINCIA DE PASTAZA** acorde al cronograma presentado por el Administrador de Contrato.

Las multas se clasifican en graves, moderadas y leves:

10.1 Multas graves. - Se sancionará al Contratista con multa del uno por mil (1X1000) diario, del valor total del Contrato, en caso que incurra en las siguientes acciones:

- a) Por cada día de retardo en la entrega de la obra.
- b) Por abandono injustificado de la obra mayor a tres días.
- c) Por sustitución del personal de manera injustificada o, en caso que la sustitución sea justificada, cuando se la haga con personal que no cumpla con los perfiles y/o requisitos constantes en la oferta.
- d) Por incumplimiento del cronograma de avance físico de la obra. Los cinco últimos días laborables de cada mes; el Administrador del Contrato conjuntamente con el Fiscalizador Civil y el Contratista, verificarán el cumplimiento del cronograma físico de avance de obra aprobado.
- e) Por no entregar los informes de seguimiento o cumplimiento ambiental, los cinco últimos días laborables de cada mes; el Administrador del Contrato conjuntamente con el Fiscalizador Ambiental y el Contratista, verificarán el estricto cumplimiento de la normativa ambiental.

10.2 Multas moderadas. -

Se sancionará al Contratista con multa del uno por mil (1X1000) diario, del valor total del Contrato, en caso que incurra en las siguientes acciones:

- a) Por no Contar durante la ejecución de obra con parte del personal técnico y/u obreros, equipo y maquinaria ofertado.
- b) Por incumplimientos de órdenes impartidas por el Administrador y/o Fiscalizador Civil o Ambiental del Contrato.
- c) Por no contar en obra a disposición con el respectivo libro de obra, copia del Contrato, planos, diseños, permisos, así como documentos habilitantes ambientales, del proyecto en ejecución.



d) Por violación de normas ambientales producto de negligencia o dolo, en la ejecución del objeto del Contrato; independientemente de las acciones administrativas, civiles o penales a las que hubiere lugar en materia ambiental.

10.3 Multas leves. - Se sancionará al Contratista, con multa del uno por mil (1*1000) diario, del valor total del Contrato, en caso que incurra en las siguientes acciones:

- a) Por obstaculizar intencionalmente los trabajos de otros contratistas o trabajadores del Contratante.
- b) Por incumplimiento de las normas de Seguridad Industrial y Salud Ocupacional establecidas en el Reglamento de Seguridad y Salud de los trabajadores y Mejoramiento del Medio Ambiente del Trabajo.

10.4 Las multas se impondrán de conformidad a lo establecido en el Art. 71 inciso segundo de la Ley Orgánica del Sistema Nacional de Contratación Pública.

CLÁUSULA DECIMA PRIMERA: REAJUSTE DE PRECIO. -

El reajuste de precios para efectos del pago de las planillas se calculará de acuerdo con la(s) siguiente fórmula(s): La fecha de partida -sub cero-, corresponde a los treinta días anteriores de la fecha límite de presentación de las ofertas. (Incorporar la fórmula de reajuste en base a aquella establecida en los artículos 127, 128 y 129 del Reglamento General de la Ley Orgánica del Sistema Nacional de Contratación Pública). Nota: (Esta cláusula no será aplicable si las partes han convenido, según lo previsto en el pliego correspondiente, en la renuncia del reajuste de precios, caso en el cual se establecerá en su lugar una disposición específica en ese sentido).

DESCRIPCION DE SIMBOLOS Y FORMULA DE REAJUSTE

| SIMBOLO | DESCRIPCION | COSTO DIRECTO | COEFICIENTE |
|---------|---|-------------------|--------------|
| B | MANO DE OBRA | 136.194,16 | 0,190 |
| C | CEMENTO PORTLAND-SACOS | 19.741,56 | 0,028 |
| E | EQUIPO Y MAQUINARIA DE CONSTRUCC. VIAL | 302.289,04 | 0,421 |
| F | PERFILES ESTRUCTURALES DE ACERO | 20.381,34 | 0,028 |
| G | MALLAS METÁLICAS (GAVIONES) | 16.362,50 | 0,023 |
| M | MADERA ASERRADA, CEPILLADA Y/O ESCUADRADA (PREPARADA) | 8.567,61 | 0,012 |
| P | MATERIALES PÉTREOS-TUNGURAHUA | 107.527,04 | 0,150 |
| Q | BETÚN PETRÓLEO (ASFALTO) (O) | 70.131,60 | 0,098 |
| X | VARIOS IPC TUNGURAHUA | 36.297,47 | 0,050 |
| | | 717.492,32 | 1,000 |

| | | | |
|-----------|--|--|--|
| | $Pr = Po(0,190 B1/Bo + 0,028 C1/Co + 0,421 E1/Eo + 0,028 F1/Fo + 0,023 G1/Go + 0,012 M1/Mo + 0,150 P1/Po + 0,098 Q1/Qo + 0,050 X1/Xo)$ | | |
| EN DONDE: | | | |
| Pr = | Valor reajustado del anticipo o de la planilla. | | |



| | |
|-----------------|---|
| Po = | Valor del anticipo o de la planilla calculada con las cantidades de obra ejecutado a los precios unitarios contractuales descontada la parte proporcional del anticipo, de haberlo pagado. |
| Bo = | Sueldos y salarios mínimos de una cuadrilla tipo, fijados por Ley o Acuerdo Ministerial para las correspondientes ramas de actividad, más remuneraciones adicionales y obligaciones patronales de aplicación general que deban pagarse a todos los trabajadores en el país, exceptuando el porcentaje de la participación de los trabajadores en las utilidades de empresa, los viáticos, subsidios y beneficios de orden social: esta cuadrilla tipo estará conformada en base a los análisis de precios unitarios de la oferta adjudicada, vigentes treinta días antes de la fecha de cierre para la presentación de la oferta que constará en el contrato. |
| B1 = | Sueldos y salarios mínimos de una cuadrilla tipo, fijados por Ley o Acuerdo Ministerial para las correspondientes ramas de actividad, más remuneraciones adicionales y obligaciones patronales de aplicación general que deban pagarse a todos los trabajadores en el país, exceptuando el porcentaje de la participación de los trabajadores en las utilidades de empresa, los viáticos, subsidios y beneficios de orden social: esta cuadrilla tipo estará conformada en base a los análisis de precios unitarios de la oferta adjudicada, vigentes a la fecha del pago del anticipo o de las planillas de ejecución de obra. |
| Co,Do,Eo...Zo = | Los precios o índices de precios de los componentes principales vigentes 30 días antes de la fecha de cierre para la presentación de las ofertas, fecha que constará en el contrato. |
| C1,D1,E1...Z1 = | Los precios o índices de precios de los componentes principales a la fecha del pago del anticipo o de las planillas de ejecución de obra. |
| Xo = | Índice de componentes no principales correspondiente al tipo de obra y a la falta de este, el índice de precios al consumidor treinta días antes de la fecha de cierre de la presentación de las ofertas, que constará en el contrato. |
| X1 = | Índice de componentes no principales correspondiente al tipo de obra y a la falta de este, el índice de precios al consumidor a la fecha del pago del anticipo o de las planillas de ejecución de obra. |

CUADRILLA TIPO

| DESCRIPCION | COST.DIRECT. | SRH | #HOR./HOM. | COEF. |
|---------------------------|-------------------|------|------------------|--------------|
| OPERADOR EQUIPO PESADO C1 | 6.519,40 | 4,29 | 1.519,67 | 0,051 |
| OPERADOR EQUIPO PESADO C2 | 2.914,84 | 4,09 | 712,67 | 0,024 |
| ESTRUCTURA OCUPACIONAL B3 | 5,00 | 4,30 | 1,16 | |
| CHOFER C1 | 61.628,73 | 5,62 | 10.965,97 | 0,368 |
| ESTRUCTURA OCUPACIONAL C1 | 13.108,68 | 4,29 | 3.055,64 | 0,103 |
| ESTRUCTURA OCUPACIONAL C2 | 8,18 | 4,09 | 2,00 | |
| ESTRUCTURA OCUPACIONAL D2 | 16.538,32 | 3,87 | 4.243,45 | 0,143 |
| ESTRUCTURA OCUPACIONAL E2 | 35.471,01 | 3,83 | 9.261,36 | 0,311 |
| | 136.194,16 | | 29.761,92 | 1,000 |

CLÁUSULA DÉCIMA SEGUNDA: CESIÓN DE CONTRATOS Y SUBCONTRATACIÓN. –



12.1 El Contratista queda expresamente prohibido ceder en su totalidad o parte, las obligaciones y derechos emanados del Contrato.

El Contratista podrá subcontratar la ejecución de determinados trabajos, con personas naturales o jurídicas siempre y cuando estén registradas en el R.U.P., bajo su riesgo y responsabilidad. Para ello deberá previa autorización del Contratante, presentar dicha Subcontratación, y deberá presentar la documentación pertinente, y el monto de subcontratación, misma que deberá ser con pequeñas o medianas empresas, y/o los actores de Economía Popular y Solidaria. Dicha Subcontratación no podrá superar el treinta (30%) por ciento del monto del Contrato reajustado.

12.2 Cuando exista Subcontratación, el Contratista será la única responsable por los actos u omisiones de sus subcontratistas y de las personas directas o indirectamente empleados por ellos.

CLÁUSULA DÉCIMA TERCERA. - DE LA ADMINISTRACIÓN DEL CONTRATO. -

13.1 El Contratante designa al ING. GUSTAVO NAVAS, en calidad de Administrador del Contrato quien deberá atenerse a las condiciones generales y específicas de los pliegos que forman parte del presente Contrato. Solicitud fundamentada del contratista, por razones no imputables al contratista y previo informe del fiscalizador, que recomiende y justifique la suspensión solicitada; esto de acuerdo a la resolución N°06-P-GADPPZ-2019 de fecha 16 de mayo de 2019, Son obligaciones del Administrador del Contrato, a más de las que establece la ley, las Condiciones Generales o pliegos, las siguientes:

El Contratante podrá cambiar de Administrador del Contrato, para lo cual bastará cursar al Contratista la respectiva comunicación; sin que sea necesario la modificación del texto contractual.

Delegar a los administradores de contratos y convenios, la autorización, aprobación y notificación de suspensión y/o paralización de los trabajos y plazos, incluida la consecuente prórroga en el plazo total o plazos parciales, por decisión del contratante o solicitud fundamentada del contratista, por razones no imputables al contratista y previo informe del fiscalizador, que recomiende y justifique la suspensión solicitada; esto de acuerdo a la resolución N°06-P-GADPPZ-2019 de fecha 16 de mayo de 2019.

- 1) Adoptar las acciones que sean necesarias para evitar retrasos injustificados.
- 2) Evaluar las acciones, decisiones y medidas tomadas por fiscalización para la ejecución de la obra, con estricto cumplimiento a los programas, cronogramas, plazos y costos previstos, por ende, emitir la autorización o conformidad respectiva.
- 3) Autorizar previamente las obras adicionales por costo más porcentaje, aumento de cantidades de obra, y Contratos complementarios. Para este último caso solo procederán una vez suscrito el Contrato respectivo.
- 4) Dirimir en caso de existir diferencias de carácter técnico o económico entre el Contratista y Fiscalización.
- 5) Administrar las Garantías, imponer multas y sanciones a las que hubiere lugar, en coordinación con el área financiera.
- 6) Reportar a la Máxima Autoridad o Director Departamental respectivo, todos los aspectos operativos, técnicos y económicos o de cualquier naturaleza que pudieran afectar al cumplimiento del Contrato.
- 7) Emitir la Orden de Inicio de los Trabajos, por escrito y debidamente notificada al Contratista, en un plazo no mayor a 15 días, contados a partir de la fecha de suscripción del Contrato.
- 8) Custodiar y hacer constar en el expediente todo hecho relevante que se presente durante la ejecución del Contrato.

CLÁUSULA DÉCIMA CUARTA. - DE LA FISCALIZACIÓN. -

14.1 Será la persona con quien el Contratista, deberá canalizar y coordinar todas y cada una de las obligaciones contractuales convenidas.

Son obligaciones del Fiscalizador del Contrato, a más de las que establece la ley, las Condiciones Generales o pliegos, las siguientes:



- 1) Realizar las gestiones inherentes a la ejecución de la obra, de las cuales corresponderá al administrador del Contrato, la respectiva aprobación, en caso de existir prorrogas que modifiquen el plazo total de la ejecución, se requerirá adicionalmente la aprobación de la Máxima Autoridad.
- 2) Velar por el cabal y oportuno cumplimiento de las normas legales, y de todas y cada una de las obligaciones y compromisos contractuales asumidos por el Contratista.
- 3) Adoptar las acciones que sean necesarias para evitar retrasos injustificados y establecerá las multas y sanciones a que hubiere lugar, particular del que informará al administrador del Contrato a fin de que, de aprobar le sean aplicadas al Contratista
- 4) Presentar los informes que requiera el Administrador del Contrato, o las autoridades respectivas.

CLÁUSULA DECIMA QUINTA. - TERMINACIÓN DEL CONTRATO. -

15.1 El Contrato termina:

De conformidad a lo previsto en el Art. 92 de la Ley Orgánica del Sistema Nacional de Contracción Pública y las condiciones particulares y generales del contrato.

1. Por el cabal cumplimiento de las obligaciones contractuales.
2. Por mutuo acuerdo entre las partes.
3. Por sentencia o laudo ejecutoriados a que declare la nulidad del Contrato o la resolución del mismo ha pedido del Contratista.
4. Por declaración unilateral de terminación del Contrato, en caso de incumplimiento del Contratista.
5. Por disolución de la persona jurídica Contratista, que no se origine en decisión voluntaria de los órganos competentes de la sociedad.
6. Por causas imputables al Contratante de acuerdo a las causales constantes en el artículo 96 de la LOSNCP.
7. Si el Contratista incumple con las declaraciones que ha realizado en el Formulario de Oferta-Presentación y Compromiso.
8. En caso de que el Contratante encontrare que existe inconsistencia, simulación y/o inexactitud en la información presentada por el contratista, en el procedimiento precontractual o en la ejecución del presente Contrato, dicha inconsistencia, simulación y/o inexactitud será causal de terminación unilateral del Contrato por lo que la Máxima Autoridad de la entidad Contratante, lo declarará al Contratista incumplido, sin perjuicio a las demás acciones judiciales que hubiera lugar.
9. Si el monto total de las multas superará el cinco (5%) por ciento del monto total del Contrato.
10. Existirá Terminación Unilateral, por las causas adicionales estipuladas en el Art. 94 de la LOSNCP.

15.2 El procedimiento a seguirse para la terminación unilateral del Contrato será el previsto en el artículo 95 de la LOSNCP.

CLÁUSULA DECIMA SEXTA. - TERMINACIÓN UNILATERAL DEL CONTRATO. - La declaratoria de terminación unilateral y anticipada del contrato no se suspenderá por la interposición de reclamos o recursos administrativos, demandas contencioso administrativas, arbitrales o de cualquier tipo de parte del contratista.

CLÁUSULA DECIMA SEPTIMA- OBLIGACIONES DE LA CONTRATANTE

16.1. Son obligaciones de la contratante las establecidas en las Condiciones Particulares del Pliego que son parte del contrato.

CLÁUSULA DECIMA OCTAVA. - OTRAS OBLIGACIONES DEL CONTRATISTA

A más de las obligaciones señaladas en las Condiciones Particulares del Pliego que son parte del presente contrato, las siguientes:

17.1 El contratista se compromete a ejecutar la obra derivada del procedimiento de contratación tramitado, sobre la base de los estudios con los que contó la entidad contratante y que fueron conocidos en la etapa precontractual; y en tal virtud, no podrá aducir error, falencia o cualquier inconformidad de dichos estudios, como causal para solicitar ampliación del plazo, contratación de rubros nuevos o contratos complementarios. La ampliación del plazo, contratación de rubros nuevos



o contratos complementarios podrán tramitarse solo si fueren solicitados por la fiscalización y aprobados por la administración.

17.2. El contratista se compromete durante la ejecución del contrato, a facilitar a las personas designadas por la entidad contratante, toda la información y documentación que éstas soliciten para disponer de un pleno conocimiento técnico relacionado con la ejecución de la obra, la utilización de los bienes incorporados a ella y la operación de la infraestructura correspondiente, así como de los eventuales problemas técnicos que puedan plantearse y de las tecnologías, métodos y herramientas utilizadas para resolverlos.

Los delegados o responsables técnicos de la entidad contratante, tales como el administrador y el fiscalizador o empresa fiscalizadora contratados, deberán tener el conocimiento suficiente para la operación y mantenimiento de la obra o infraestructura a ejecutar, así como la eventual realización de ulteriores desarrollos. Para el efecto, el contratista se compromete durante la ejecución de los trabajos, a facilitar a las personas designadas por la entidad contratante toda la información y documentación que le sea requerida, relacionada y/o atinente al desarrollo y ejecución constructivos.

17.3. En la ejecución de la obra se utilizarán materiales de la mejor calidad; será realizada por el contratista utilizando las más avanzadas técnicas, con los métodos más eficientes y eficaces, con utilización de mano de obra altamente especializada y calificada; tanto el contratista como sus trabajadores y subcontratistas, de haberlos, emplearán diligencia y cuidado en los trabajos. Por sus acciones, gestiones y/u omisiones, tanto el contratista como sus trabajadores y subcontratistas, de haberlos, responden hasta por culpa leve.

17.4. Corresponde al contratista proporcionar la dirección técnica, proveer la mano de obra, el equipo y maquinaria requeridos, y los materiales necesarios para ejecutar debidamente la obra de acuerdo al cronograma de ejecución de los trabajos y dentro del plazo convenido, a entera satisfacción de la contratante.

17.5. Queda expresamente establecido que constituye obligación del contratista ejecutar conforme a las especificaciones técnicas, todos los rubros detallados en la Tabla de descripción de rubros, unidades, cantidades y precios que consta en el formulario de su oferta, y cumplir con la participación ecuatoriana ofertada, la que ha sido preparada atendiendo los términos establecidos por la contratante en el estudio de desagregación tecnológica, cuyo resultado global se ha presentado en el formulario de la oferta.

17.6. El contratista está obligado a cumplir con cualquiera otra que se derive natural y legalmente del objeto del contrato y sea exigible por constar en cualquier documento del mismo o en norma legal específicamente aplicable.

17.7. El contratista se obliga al cumplimiento de las disposiciones establecidas en el Código del Trabajo y en la Ley del Seguro Social Obligatorio, adquiriendo, respecto de sus trabajadores, la calidad de patrono, sin que la contratante tenga responsabilidad alguna por tales cargas, ni relación con el personal que labore en la ejecución de los trabajos, ni con el personal de la subcontratista.

17.8. El contratista se obliga al cumplimiento de lo exigido en el pliego, a lo previsto en su oferta y a lo establecido en la legislación ambiental, de seguridad industrial y salud ocupacional, seguridad social, laboral, etc.



17.9. Si el lugar donde se va a ejecutar la obra o se destinarán los bienes y servicios objeto de la contratación pertenece al ámbito territorial determinado en el artículo 2 de la Ley Orgánica para la Planificación Integral de la Circunscripción Territorial Especial Amazónica, el contratista en la ejecución del contrato contará con al menos el 70% de servicios o mano de obra de residentes de esa Circunscripción, con excepción de aquellas actividades para las que no exista personal calificado o que el bien sea de imposible manufacturación en esa Circunscripción.

17.10. El contratista se obliga a presentar al Administrador del Contrato, al inicio de la ejecución de la obra, la documentación señalada en el Formulario II, Compromiso de cumplimiento de parámetros en etapa contractual: equipo mínimo requerido; personal técnico mínimo requerido y experiencia mínima del personal técnico; cronograma de incorporación conforme cronograma valorado; y, metodología; los cuales deberán ser acorde a lo requerido por la entidad contratante en los pliegos, y a lo anunciado por el oferente en su oferta. El contratista se obliga al cumplimiento de estos parámetros de forma explícita en la ejecución contractual, y en caso de incumplimiento, la entidad contratante podrá terminar de manera anticipada y unilateral el contrato, conforme la normativa aplicable.

17.11. El ensayo de materiales de la obra será a costo del contratista y se los deberá ensayar en laboratorios que sean autorizados por la Entidad Contratante.

CLÁUSULA DÉCIMA NOVENA. - OBLIGACIONES POR IMPACTOS MEDIO AMBIENTALES.

18.1 Serán obligaciones del Contratista y el Contratante las siguientes:

Serán obligaciones del Contratista:

- 1) Informar al Administrador, Fiscalizador Civil o Ambiental, en caso de realizar una variante o modificación en la ejecución o cierre de la obra, siempre que esta pueda generar daños o riesgos ambientales.
Caso contrario será responsabilidad única y directa del Contratista los daños causados.
- 2) La gestión, tratamiento y disposición final de los desechos peligrosos generados en el desarrollo de las actividades vinculadas a la ejecución y cierre de la obra.
- 3) Notificar los incumplimientos de actividades mensuales contempladas conforme a los permisos ambientales, al Administrador, Fiscalizador Ambiental y Civil del Contrato.
De no hacerlo tales incumplimientos serán responsabilidad única y directa del Contratista.
- 4) Cumplir con el Reglamento de Seguridad y Salud de los trabajadores y Mejoramiento del Medio Ambiente del trabajo y las que se deriven del Reglamento.
- 5) Cumplir con las especificaciones de las normas INEN, en lo que corresponda a señalética, etiquetas, rótulos y almacenamiento de desechos.
- 6) Asumir y subsanar los incumplimientos de los técnicos ambientales asignados al proyecto.
- 7) Todo proyecto o actividad genera impacto ambiental; su mitigación en caso de impacto ambiental negativo será obligatorio conforme al principio pro natura establecido en el Art. 395 y 396 de la Constitución de la República del Ecuador;
- 8) Independientemente del proyecto, actividad o nivel de impacto, constituirá obligación del Contratista cumplir con las disposiciones dictadas por la Autoridad Ambiental.
- 9) Responsabilizarse de que los técnicos ambientales empleados por el Contratista en el proyecto:



- 9.1) Entreguen mensualmente los informes de monitoreo/cumplimiento ambiental.
- 9.2) Estén presentes en la obra durante el correspondiente porcentaje de tiempo previsto en los pliegos u oferta.
- 9.3) Registren sus visitas, observaciones y hallazgos en el respectivo libro de obra.
- 9.4) Acudan a los llamados, previa notificación con 48 horas de antelación, hechos por el Administrador o Fiscalización Civil o Ambiental, siempre que acorde al caso sea fundamental su presencia.
- 9.5) Entreguen los informes mensuales ambientales respectivos, y demás actuaciones correspondientes al objeto del Contrato, en los cinco últimos días laborables de cada mes.
- 9.6) Coordinen en casos de situaciones de emergencia, denuncias o quejas en un término no mayor a 12 horas, con el Contratista, Administrador y Fiscalización Civil o Ambiental.

Serán obligaciones directas del Contratante:

- 1) Entregar de ser procedente los respectivos permisos ambientales, previo inicio de la ejecución de la obra; conforme a la categorización de impacto ambiental.
- 2) Entregar de ser procedente los respectivos permisos ambientales que correspondan a las áreas de libre aprovechamiento y autorizaciones, previa al inicio de la ejecución de la obra.
- 3) Entregar de ser procedente los respectivos permisos y autorizaciones de estudios viales previos a la ejecución de la obra.
- 4) Atender de manera oportuna y en el plazo establecido los llamados de atención que haga la Autoridad Ambiental.
- 5) Entregar ante la Autoridad Ambiental, los informes correspondientes.

18.2 La obra no será recibida, sino hasta que este saneado todo asunto administrativo, civil o penal en materia ambiental.

CLÁUSULA VIGESIMA. - CONTRATOS COMPLEMENTARIOS, DIFERENCIA EN CANTIDADES DE OBRA U ÓRDENES DE TRABAJO. -

19.1. Por causas justificadas, las partes podrán firmar contratos complementarios o convenir en la ejecución de trabajos originados en diferencias en cantidades de obra u órdenes de trabajo, de conformidad con lo establecido en Ley Orgánica del Sistema Nacional de Contratación Pública, y el Reglamento General de la Ley Orgánica del Sistema Nacional de Contratación Pública.

CLÁUSULA VIGÉSIMA PRIMERA. - VIGILANCIA Y CUSTODIA.

20.1 El Contratista tiene la obligación de cuidar las obras a él encomendadas hasta la recepción definitiva de la misma, para lo cual deberá proporcionar el personal y las instalaciones adecuadas.

CLÁUSULA VIGÉSIMA SEGUNDA. - RECEPCIÓN PROVISIONAL Y DEFINITIVA. - La recepción provisional.

21.1 Se realizará, a petición del Contratista, cuando a juicio de este se hallen terminados los trabajos contratados y así lo notifique el Contratante y solicite tal recepción, en los términos del Art. 81 de la LOSNCP, y observando el Art. 122 del RGLOSNCPP.



El Contratante podrá presentar reclamos al Contratista, en el periodo que media entre la recepción provisional y la definitiva, los que deberán ser atendidos en este lapso.

La recepción definitiva. - Transcurrido seis meses desde la recepción provisional o de la declaratoria de recepción provisional presentada, el Contratista solicitará una nueva verificación de la ejecución contractual de la obra, a efectos de que se realice la recepción definitiva de la misma, debiéndose iniciar en el plazo de tres (3) días, contados desde la solicitud presentada por el Contratista.

Si en esta inspección se encuentra algún defecto de construcción no advertido en la recepción provisional, se suspenderá el procedimiento, hasta que se lo subsane, a satisfacción del Contratante, y a costa del Contratista, si el defecto fuere de menor importancia y a juicio del Contratante puede ser subsanado dentro del proceso de recepción definitiva, se continuará con la misma, pero el Acta respectiva solo se firmará una vez solucionado el problema advertido.

Todos los gastos adicionales que demanden la comprobación, verificación y pruebas, aún de laboratorio, son de cuenta del Contratista.

Si el Contratante no hiciere ningún procedimiento respecto de la solicitud de recepción definitiva, ni la iniciare, una vez expirado el plazo de diez días, se considerará que tal recepción se ha efectuado de pleno derecho, para cuyo efecto un Juez de lo Civil o un Notario Público, a solicitud del Contratista notificará que dicha recepción se produjo, de acuerdo con el Art. 81 de la LOSNCP.

Operada la recepción definitiva presunta, el Contratante tendrá el plazo de treinta días para efectuar la liquidación del Contrato.

Si no lo hiciere, el Contratista podrá presentar su liquidación a la entidad. Si no se suscribe el acta de la liquidación técnico-económica en un nuevo plazo de treinta días, el Contratista notificará judicialmente con su liquidación al Contratante.

Actas de recepción. - En cuanto al contenido de las actas de recepción provisional y definitiva, se observará lo establecido en el Art. 124 del RGLOSNC.

Liquidación del Contrato. - La liquidación final del Contrato, se realizará en los términos previstos por el Art. 125 del RGLOSNC.

CLÁUSULA VIGÉSIMA TERCERA. - RESPONSABILIDAD DEL CONTRATISTA:

22.1. El contratista, no obstante, la suscripción del acta de recepción definitiva, responderá por los vicios ocultos que constituyen el objeto del contrato, en los términos de la regla tercera del artículo 1937 de la Codificación del Código Civil, en concordancia con el artículo 1940 ibidem, hasta por diez (10) años a partir de la fecha de recepción definitiva.

CLÁUSULA VIGÉSIMA CUARTA. - MANTENIMIENTO DE LA OBRA:

23.1. El mantenimiento rutinario y vigilancia de la obra, entre la recepción provisional y la definitiva, estará a cargo del contratista, para lo cual deberá proporcionar el personal y las instalaciones adecuadas.

CLÁUSULA VIGÉSIMA QUINTA. - SOLUCIÓN DE CONTROVERSIAS. -



Las partes podrán establecer los términos específicos del convenio arbitral, para el efecto se propone el siguiente texto:

En caso de que, respecto de las divergencias o controversias suscitadas sobre el cumplimiento, interpretación y ejecución del presente contrato, no se lograre un acuerdo directo entre las partes, éstas renuncian expresamente a la jurisdicción ordinaria, y se someten a los mecanismos alternativos de resolución de conflictos previstos en la Ley de Arbitraje y Mediación de la República del Ecuador, al reglamento de funcionamiento del centro de mediación y arbitraje de (determinar el centro de mediación acordado entre las partes) y a las siguientes normas:

- a) Previamente a iniciar el trámite del arbitraje, las partes someterán la controversia a mediación para lograr un acuerdo mutuamente satisfactorio.
- b) En el evento de que el conflicto no fuere resuelto mediante la mediación, las partes se someten a arbitraje administrado por el centro de arbitraje y mediación de (determinar el centro de mediación acordado entre las partes). El Tribunal estará conformado por tres árbitros principales y un alterno, y serán seleccionados de la siguiente forma: cada una de las partes, en el término de cinco días contados desde la citación de la demanda arbitral, elegirá su árbitro de la lista oficial proporcionada por el centro de arbitraje y mediación, y los dos árbitros elegidos, en el mismo término de cinco días escogerán al tercer árbitro, quien presidirá el Tribunal, y al árbitro alterno. El tercer árbitro y el árbitro alterno serán seleccionados de la lista oficial proporcionada por el centro de arbitraje y mediación, y el término para su designación se contará a partir de la fecha en que los árbitros nombrados por las partes hayan manifestado por escrito su aceptación de desempeñar el cargo. En el evento en que alguna de las partes, o los árbitros designados por éstas, no efectuaren las designaciones que les corresponden dentro del término previsto, éstas se efectuarán por sorteo, a pedido de cualquiera de las partes, conforme lo establece el inciso quinto del artículo 16 de la Ley de Arbitraje y Mediación.
- c) Las partes autorizan al Tribunal Arbitral para que ordene y disponga medidas cautelares que procedan y se ajusten a la normativa procesal ecuatoriana, y para la ejecución de tales medidas; el Tribunal solicitará el auxilio de funcionarios públicos, judiciales, policiales y administrativos que sean necesarios, sin tener que recurrir a juez ordinario alguno.
- d) El laudo que expida el Tribunal Arbitral deberá fundarse en derecho y por consiguiente sujetarse al contrato, a la ley, a los principios universales del derecho, a la jurisprudencia y a la doctrina.
- e) Las partes se obligan a acatar el laudo arbitral que se expida.
- f) Los costos y gastos arbitrales que genere el proceso arbitral serán cubiertos por el demandante.
- g) El lugar del arbitraje será en la ciudad de (ciudad), en las instalaciones del centro de arbitraje y mediación de (determinar el centro de mediación acordado entre las partes) y su tramitación será confidencial.
- h) Si el Tribunal Arbitral declarara que no tiene competencia para resolver la controversia, ésta se someterá al procedimiento establecido en el Código Orgánico General de Procesos, siendo competente para conocer y resolver la controversia el Tribunal Distrital de lo Contencioso Administrativo que ejerce jurisdicción en el domicilio de la entidad contratante. Para tal efecto, el Tribunal Arbitral deberá conocer y resolver en la audiencia de sustanciación todas las excepciones previas que la parte demandada haya propuesto en su escrito de contestación a la demanda, con excepción de aquellas que se refieran a la caducidad y prescripción que serán resueltas en el laudo arbitral.
- i) El contratista renuncia a utilizar la vía diplomática para todo reclamo relacionado con este contrato. Si el contratista incumpliere este compromiso, la contratante podrá dar por terminado unilateralmente el contrato y hacer efectivos las garantías.



j) La legislación aplicable a este contrato es la ecuatoriana. En consecuencia, el contratista declara conocer el ordenamiento jurídico ecuatoriano y, por lo tanto, se entiende incorporado el mismo en todo lo que sea aplicable al presente contrato."

CLÁUSULA VIGESIMA SEXTA. - TRIBUTOS, RETENCIONES Y GASTOS. -

24.1 El Contratante efectuará al Contratista las retenciones que dispongan las leyes tributarias: actuará como agente de retención del Impuesto a la Renta, de acuerdo al Artículo 45 de la Ley de Régimen Tributario Interno; con relación al Impuesto al Valor Agregado, procederá conforme a la legislación tributaria vigente.

25.1 El Contratante retendrá el valor de los descuentos que el Instituto Ecuatoriano de Seguridad Social ordenase y que corresponda a mora patronal, por obligaciones con el Seguro Social provenientes de servicios personales para la ejecución del Contrato de acuerdo al Arts. 86 y 87 de la Ley de Seguridad Social, publicada en el Registro Oficial, Suplemento No. 465, de 30 de noviembre de 2001.

CLÁUSULA VIGESIMA SEPTIMA. - COMUNICACIONES ENTRE LAS PARTES. -

26.1 Todas las comunicaciones, sin excepción, entre las partes, relativas a los trabajos, serán formuladas por escrito y en idioma castellano. Las comunicaciones entre el Contratante y el Contratista se harán a través de documentos escritos, cuya constancia de entrega debe encontrarse en la copia del documento y se registrarán.

DÉCIMO VIGÉSIMA OCTAVA. -LEVANTAMIENTO DEL SIGILO BANCARIO.- 26.2 Autorizo al Servicio Nacional de Contratación Pública o a los organismos de control correspondientes, el levantamiento del sigilo bancario de las cuentas nacionales y extranjeras, que se encuentran a mi nombre; y a nombre de mi representante legal, en el caso de personas jurídicas; o, del procurador común de los compromisos de asociación o consorcio o de las asociaciones o consorcios constituidos; a fin de verificar el origen lícito de los fondos y recursos a emplearse en la ejecución del presente procedimiento de contratación pública. Así mismo, autorizo que toda la información relacionada con los pagos recibidos como contratista o sub contratista del Estado, así como mis movimientos financieros, tendrán el carácter de público y deberán ser difundidos a través de un portal de información o página web destinada para el efecto, que permitan detectar con certeza el flujo de los fondos públicos. No se podrá alegar reserva tributaria, societaria, bursátil ni bancaria sobre este tipo de información. Adicionalmente, en virtud de lo dispuesto en la Disposición General Décima de la Ley Orgánica del Sistema Nacional de Contratación Pública, en concordancia con el artículo 61 de la Codificación y Actualización de Resoluciones emitidas por el SERCOP; las cuentas bancarias y sus movimientos, de todas las personas naturales o jurídicas que consten como socios o accionistas, en cualquier nivel de la estructura accionaria de una persona jurídica o consorcio oferente, cuando estén relacionadas con el flujo de los recursos públicos, no estarán sujetas a sigilo bancario, tributario, societario ni bursátil. Estarán sujetas a esta disposición, inclusive las personas declaradas como beneficiarios finales, o cualquier persona que se beneficie de transacciones bancarias en el flujo de los recursos públicos.



CLÁUSULA VIGESIMA SÉPTIMA. - DOMICILIO. -

27.1 Para todos los efectos de este contrato, las partes convienen en señalar su domicilio en la ciudad de Puyo, cantón y provincia de Pastaza.

Para efectos de comunicación o notificaciones, las partes señalan como su dirección, las siguientes:
Del Contratante: Calle Francisco de Orellana y 27 de febrero, Puyo, Pastaza, Telf. (03) 2885-380, 2883-830, 2886-179.

Del Contratista: Provincia: Pastaza; Cantón: Pastaza; Parroquia: Puyo; Calle: Ambato; Numero: S/N Intersección: Machala; Referencia: Frente a las Aulas de Sindicato de Choferes de Pastaza; Teléfono: 0984787283; Correo Electrónico: edypollito@hotmail.es

Cualquier cambio en los datos de dirección, se deberán notificar tanto al Contratista como Contratante, a fin de agilizar la comunicación entre las partes.

CLÁUSULA VIGÉSIMA OCTAVA. - ACEPTACIÓN DE LAS PARTES. -

28.1 Libre y voluntariamente, las partes expresamente declaran su aceptación a todo lo convenido en el presente Contrato; suscribiéndolo en 4 ejemplares; y se someten a sus estipulaciones.



FIRMA ELECTRONICA DEL
JAIME PATRICIO
GUEVARA
BLASCHKE



FIRMA ELECTRONICA DEL
ANGEL MISAEAL
LOPEZ CHAVEZ

Ing. Jaime Guevara Blaschke
**Prefecto del Gobierno
Autónomo Descentralizado
Provincial de Pastaza**

CONTRATANTE

CONSTRUCTORA EDDYMICH CIA.LTDA

R.U.C.: 1691704528001

CONTRATISTA

| | | |
|----------------|-----------------------|--|
| Revisado por: | Dr. Danilo Andrade S. |  FIRMA ELECTRONICA DEL DANILO RAFAEL ANDRADE SANTAMARIA |
| Elaborado por: | Abg. Wendy Lopez |  FIRMA ELECTRONICA DEL WENDY JACQUELINE LOPEZ VILLARROEL |

PLANILLA 03 DE AVANCE DE OBRA



**GOBIERNO AUTÓNOMO
DESCENTRALIZADO PROVINCIAL DE
PASTAZA**



PROYECTO: "ASFALTADO CAMINO VECINAL ALLISHUNGO SAN PABLO DE ALISHUNGO (DESDE LA ABSCISA 0+000 HASTA LA ABSCISA 3+500), PARROQUIA Tnte. HUGO ORTIZ, CANTÓN PASTAZA, PROVINCIA DE PASTAZA"

ANEXO:

**COPIA DE DOCUMENTOS ENVIADOS Y
RECIBIDOS**

• **ENVIADOS**

CONSTRUCTORA



EDDYMICH CIA. LTDA.



Puyo, 9 de noviembre de 2022

Oficio No. 011-EDDYMICH-2022

INGENIERO

Omar Henry Guamán Iler

FISCALIZADOR EXTERNO - "ASFALTADO CAMINO VECINAL ALLISHUNGO SAN PABLO DE ALLISHUNGO (DESDE LA ABSCISA 0+000 HASTA LA ABSCISA 3+500), PARROQUIA TNT. HUGO ORTIZ, CANTÓN PASTAZA, PROVINCIA DE PASTAZA"

ASUNTO: ENTREGA DE PLANILLA DE AVANCE DE OBRA 02-PERODO OCTUBRE DE 2022

Presente.-

Reciba un cordial saludo y deseándole éxitos en sus funciones cotidianas.

Procedo a realizar la entrega de la documentación correspondiente a la **PLANILLA DE AVANCE 02** para su respectiva revisión y aprobación, lo cual se encuentra dentro del plazo establecido con fundamento en el contrato de COTIZACIÓN DE OBRA-GADPPz-005-2022, Clausula Sexta: Forma de Pago, numeral 6.6 Tramite de planillas, ítem b. *"Dentro de los cinco (5) días laborables posteriores al periodo al que corresponde la planilla, el contratista preparara la correspondiente planilla y la someterá a consideración de la fiscalización."*

Atentamente,



Firmado electrónicamente por:
**ANGEL MISAEL
LOPEZ CHAVEZ**

CONSTRUCTORA EDDYMICH CIA. LTDA.
REPRESENTANTE LEGAL: Ángel Misael López Chávez
CONTRATISTA

ANEXO:

- ANEXO DOCUMENTACIÓN CORRESPONDIENTE A LA PLANILLA DE AVANCE DE OBRA 02

CONSTRUCTORA



EDDYMICH CIA. LTDA.



Puyo, 22 de noviembre de 2022

Oficio No. 012-EDDYMICH-2022

INGENIERO

Omar Henry Guamán Iler

FISCALIZADOR EXTERNO - "ASFALTADO CAMINO VECINAL ALLISHUNGO SAN PABLO DE ALISHUNGO (DESDE LA ABSCISA 0+000 HASTA LA ABSCISA 3+500), PARROQUIA TNT. HUGO ORTIZ, CANTÓN PASTAZA, PROVINCIA DE PASTAZA"

ASUNTO: ENTREGA DE CORRECCIONES PLANILLA DE AVANCE DE OBRA 02-PERIODO OCTUBRE DE 2022

Presente.-

Reciba un cordial saludo y deseándole éxitos en sus funciones cotidianas.

En respuesta al OFICIO N. 016-2022-FISC-EXT de fecha 15 de noviembre de 2022, procedo a realizar la entrega de las correcciones correspondiente a la **PLANILLA DE AVANCE 02** del periodo octubre de 2022 para su respectiva revisión y aprobación.

Atentamente,



Firmado electrónicamente por:
**ANGEL MISAEL
LOPEZ CHAVEZ**

CONSTRUCTORA EDDYMICH CIA. LTDA.
REPRESENTANTE LEGAL: Ángel Misael López Chávez
CONTRATISTA

ANEXO:

- ANEXO DOCUMENTACIÓN CORRESPONDIENTE A LA PLANILLA DE AVANCE DE OBRA 02 (7 folders).

CONSTRUCTORA



EDDYMICH CIA. LTDA.



Puyo, 24 de noviembre de 2022

Oficio No. 013-EDDYMICH-2022

INGENIERO

Omar Henry Guamán Iler

FISCALIZADOR EXTERNO - "ASFALTADO CAMINO VECINAL ALLISHUNGO SAN PABLO DE ALISHUNGO (DESDE LA ABSCISA 0+000 HASTA LA ABSCISA 3+500), PARROQUIA TNT. HUGO ORTIZ, CANTÓN PASTAZA, PROVINCIA DE PASTAZA"

ASUNTO: SOLICITUD PARA PRESENTACIÓN DE REPROGRAMACIÓN N° 02

Presente.-

Reciba un cordial saludo y deseándole éxitos en sus funciones cotidianas.

En calidad de contratista de la obra **"ASFALTADO CAMINO VECINAL ALLISHUNGO SAN PABLO DE ALISHUNGO (DESDE LA ABSCISA 0+000 HASTA LA ABSCISA 3+500), PARROQUIA TNT. HUGO ORTIZ, CANTÓN PASTAZA, PROVINCIA DE PASTAZA"**, debo manifestar que en el Rubro N°3 EXCAVACIÓN SIN CLASIFICAR (MOV. DE TIERRA) se ha producido un **incremento de volumen de obra** que superan el 100% de la cantidad contratada, los trabajos que están considerados en la ejecución de este rubro son principalmente corte de taludes y cajoneras para determinar los anchos de vía necesarios para poder cumplir con las normas y especificaciones técnicas de la vía que se encuentra en construcción y que no fueron previstas en el contrato.

ANTECEDENTES:

- Con fecha 2 de septiembre de 2022 se procedió a presentar la Reprogramación 01 del Cronograma Ofertado mediante Oficio No. 001 EDDYMICH-2022.
- Con fecha 17 de octubre de 2022 mediante Oficio No. 008-EDDYMICH-2022 se procede realizar la entrega a la fiscalización de la planilla de avance 01 correspondiente al periodo septiembre de 2022, donde el Rubro N°3 EXCAVACIÓN SIN CLASIFICAR (MOV. DE TIERRA) se encuentra ejecutado en un 96,63% en la planilla de avance de obra total y planilla de avance de obra al 100%, lo cual nos indica que para el siguiente periodo de octubre se generaría excedentes de obra por la diferencia de cantidades reales y las que consta en el cuadro de cantidades estimadas en el contrato.

CONSTRUCTORA



EDDYMICH CIA. LTDA.



- Mediante Oficio No. 009-EDDYMICH-2022 de fecha 19 de octubre de 2022 dirigido a la fiscalización, se procede a entregar una proyección de las cantidades de obra que se estima superaran las cantidades contratadas para que sea considerado para su revisión, análisis y aprobación, y de ser pertinente se proceda conforme lo establece el contrato COTIZACIÓN DE OBRA-GADPPz-005-2022 en su CLAUSULA VIGÉSIMA.- CONTRATOS COMPLEMENTARIOS, DIFERENCIA EN CANTIDADES DE OBRA U ORDENES DE TRABAJO, 19.1. *“Por causas justificadas, las partes podrán firmar contratos complementarios o convenir e la ejecución de trabajos originados en diferencias en cantidades de obra u ordenes de trabajo, de conformidad con lo establecido en Ley Orgánica del Sistema Nacional de Contratación Pública.”*
- En el libro de obra, Pag. 31 de fecha 1 de noviembre de 2022, dentro del apartado INSTRUCCIONES DE FISCALIZACIÓN se da a conocer que *“Se debe realizar el movimiento de tierras “Excavación sin clasificar” que sobre pasa el 100% de volumen contratado, con el fin de cumplir el objeto contractual.”*
- En el libro de obra, Pag. 31 de fecha 1 de noviembre de 2022, dentro del apartado AUTORIZACIONES se da a conocer que *“Se autoriza realizar los incrementos de movimiento de tierras “Excavación sin clasificar”.”*
- En el libro de obra, Pag. 31 de fecha 1 de noviembre de 2022, dentro del apartado OBSERVACIONES se da a conocer que *“Se dará tramite de una Orden de Cambio con los incrementos realizados a partir de este periodo del rubro incrementado R3 “Excavación sin Clasificar (Mov. de tierra) con la disminución del Rubro R11 “Muro de Gaviones calibre #12.””*
- Con fecha 22 de octubre de 2022 mediante Oficio No. 012-EDDYMICH-2022 se procede a realizar la entrega a la fiscalización de la planilla de avance 02 correspondiente al periodo octubre de 2022, donde el Rubro N°3 EXCAVACIÓN SIN CLASIFICAR (MOV. DE TIERRA) se encuentra ejecutado en un 263,31% en la planilla de avance de obra total y en un 163,31% en la planilla de excedentes (monto de incremento 11,075,87 USD equivalente al 1,40%), siendo un rubro en el cual existe la necesidad de ejecutar en una cantidad mayor, para que la vía disponga de todas las características necesarias y cumpla con la funcionalidad con la que fue destinada

CONSTRUCTORA



EDDYMICH CIA. LTDA.



inicialmente, para poder cumplir con las normas y especificaciones técnicas de la vía que se encuentra en construcción y que no fueron previstas en el contrato.

ANÁLISIS:

1. La CLÁUSULA NOVENA: PRORROGAS DE PLAZO de las condiciones generales del contrato indica:

“Literal b) Cuando la contratante ordenare la ejecución de trabajos adicionales, o cuando se produzcan aumentos de las cantidades de obra estimadas y que constan en el Tabla de Cantidades y Precios del Formulario de la oferta, para lo cual se utilizara las figuras del contrato complementario, diferencia de cantidades de obra u ordenes de trabajo, según aplique de acuerdo con la Ley Orgánica del Sistema Nacional de Contratación Pública.”

“Literal c) Por suspensiones en los trabajos o cambios de las actividades previstas en el cronograma, motivadas por la contratante u ordenadas por ella, a través de la fiscalización, y que no se deban a causas imputables al contratista.”

2. La CLÁUSULA VIGÉSIMA. - CONTRATOS COMPLEMENTARIOS, DIFERENCIA EN CANTIDADES DE OBRA U ORDENES DE TRABAJO indica:

“19.1. Por causas justificadas, las partes podrán firmar contratos complementarios o convenir en la ejecución de trabajos originados en diferencias en cantidades de obra u ordenes de trabajo, de conformidad con lo establecido en Ley Orgánica del Sistema Nacional de Contratación Pública, y el Reglamento General de la Ley Orgánica del Sistema Nacional de Contratación Pública.”

3. En concordancia con las Normas de Control Interno de la Contraloría General del Estado, en su numeral 408-27 Prorrogas de plazo, en la cual indica:

“408-27...son motivos de ampliación las siguientes causas comprobadas:

- *Falta de materiales de construcción o equipos a incorporar en el mercado nacional o internacional.*
- *Periodos de lluvia que perjudiquen el avance de las obras conforme lo señalado en las Normas de Control Interno 408-25*

CONSTRUCTORA



EDDYMICH CIA. LTDA.



- *Cambios, trabajos extraordinarios o ampliaciones de la obra que requieran aumento de plazo."*

CONCLUSIÓN:

Por lo expuesto anteriormente, al momento el Rubro N°03 EXCAVACIÓN SIN CLASIFICAR (MOV. DE TIERRA) se encuentra hasta la planilla de avance 02 con un porcentaje de ejecución total del 263,31%, lo cual conlleva a tener un excedente de obra del 163,31% no contemplado dentro de las cantidades de obra estimadas para el contrato, esto conlleva a que el cronograma de avance de obra reprogramado 01 no se encuentre dentro de los parámetros de las cantidades contractuales contratadas. Este rubro es empleado principalmente para cortes de taludes y cajoneras de la vías, siendo indispensable su ejecución para que la vía disponga de todas las características necesarias y cumpla con la funcionalidad con la que fue destinada inicialmente, para poder cumplir con las normas y especificaciones técnicas de la vía que se encuentra en construcción y que no fueron previstas en el contrato.

Solicito autorice los excedentes generados en la planilla de avance de obra 02 y una nueva reprogramación del cronograma valorado reprogramado 01, además se considere la proyección de las cantidades de obra detallado en el Oficio No. 009-EDDYMICH-2022 de fecha 19 de octubre de 2022 dirigido a la fiscalización, con la finalidad de detectar oportunamente errores y/o omisiones de los diseñadores, así como imprevisiones técnicas que requieren de acciones correctivas inmediatas que conjuren la situación.

La Ley Orgánica del Sistema Nacional de Contratación Pública establece lo siguiente:

- **Art. 87.-** Normas para la aplicación de los contratos complementarios. La suma total de las cuantías de los contratos complementarios no podrá exceder del ocho por ciento (8%) del valor del contrato principal.

Para el caso de obras, la indicada suma total se computará de la siguiente manera:

1. Para el caso de diferencia de cantidades se utilizará el artículo 88 de la presente Ley.
2. Para el caso de rubros nuevos se empleará el artículo 89 de esta Ley.
3. Si se sobrepasa los porcentajes previstos en los artículos señalados en los numerales que preceden será necesario tramitar los contratos complementarios que se requieran, siempre que éstos no excedan del ocho por ciento (8%) del valor del contrato principal.

CONSTRUCTORA



EDDYMICH CIA. LTDA.

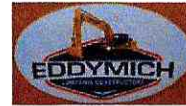

La suma total de los contratos complementarios, órdenes de trabajo y diferencia en cantidades a los que se refiere este capítulo, para el caso de obras, en ningún caso excederá del quince por ciento (15%) del valor del contrato principal.

El valor de los contratos complementarios de consultoría no podrá exceder del quince por ciento (15%) del valor del contrato principal.

El contratista deberá rendir garantías adicionales de conformidad con esta Ley. En los contratos complementarios a los que se refieren los dos artículos precedentes constarán la correspondiente fórmula o fórmulas de reajuste de precios, de ser el caso.

En los contratos complementarios se podrá contemplar el pago de anticipos en la misma proporción prevista en el contrato original.

- **Art. 88.-Diferencia en cantidades de obra.** Si al ejecutarse la obra de acuerdo con los planos y especificaciones del contrato se establecieren diferencias entre las cantidades reales y las que constan en el cuadro de cantidades estimadas en el contrato, la entidad podrá ordenar y pagar directamente sin necesidad de contrato complementario, hasta el cinco por ciento (5%) del valor del contrato principal, siempre que no se modifique el objeto contractual. A este efecto, bastará dejar constancia del cambio en un documento suscrito por las partes.
- **Art. 89.-Órdenes de trabajo.** La Entidad Contratante podrá disponer, durante la ejecución de la obra, hasta del dos por ciento (2%) del valor del contrato principal, para la realización de rubros nuevos, mediante órdenes de trabajo y empleando la modalidad de costo más porcentaje. En todo caso, los recursos deberán estar presupuestados de conformidad con la presente Ley.

Las órdenes de trabajo contendrán las firmas de las partes y de la fiscalización.

Esta solicitud la realizo en amparo al 408-19 Fiscalizadores, Normas de control Interno de la Contraloría General del Estado.



CONSTRUCTORA

EDDYMICH CIA. LTDA.



Atentamente,





Firmado electrónicamente por:
ANGEL MISAE L
LOPEZ CHAVEZ

CONSTRUCTORA EDDYMICH CIA. LTDA.
REPRESENTANTE LEGAL: Ángel Misael López Chávez
CONTRATISTA

ANEXO:

- PAG. 31 DEL LIBRO DE OBRA DEL 1 DE OCTUBRE DE 2022 (1 HOJA)
- OFICIO No. 008-EDDYMICH-2022 (1 HOJA)
- PLANILLA DE AVANCE DE OBRA No. 01 (2 HOJAS)
- PLANILLA DE AVANCE DE OBRA No. 01 AL 100% (2 HOJAS)
- OFICIO No. 012-EDDYMICH-2022 (1 HOJA)
- PLANILLA DE AVANCE DE OBRA No. 02 (2 HOJAS)
- PLANILLA DE AVANCE DE OBRA No. 02 AL 100% (2 HOJAS)
- PLANILLA DE EXCEDENTES DE OBRA No. 02 (2 HOJAS)
- PLANILLA DE DIFERENCIA DE CANTIDADES-PLANILLA AVANCE 02 (2 HOJAS)
- OFICIO No. 009-EDDYMICH-2022 (14 HOJAS)

LIBRO DE OBRA

| | | | |
|---|---|---|-------------------------------|
| PROYECTO: | "ASFALTADO CAMINO VECINAL ALLISHUNGO SAN PABLO DE ALISHUNGO (DESDE LA ABCISA 0+000 HASTA LA ABCISA 3+500), PARROQUIA TNT. HUGO ORTIZ, CANTÓN PASTAZA, PROVINCIA DE PASTAZA" | | N° 31 |
| CONTRATISTA: | CONSTRUCTORA EDDYMICH CIA. LTDA. | CONTRATO: COTO-GADPPz-005-2022 | |
| FISCALIZADOR: | ING. OMAR HENRY GUAMÁN ILER | | |
| ADMINISTRADOR: | ING. GUSTAVO NAVAS MANJARREZ | FECHA: 1/10/2022 | |
| TRABAJOS REALIZADOS: | | | |
| * Excavación sin clasificar (Mov. de Tierra) desde Absc. 0+280 - 0+300 | | | |
| * Material pétreo de Mejoramiento (Minada, cargada y regada) desde Absc. 0+280 - 0+300 | | | |
| * Transporte de material pétreo de mejoramiento. | | | |
| * Transporte de material de desalojo. | | | |
| * Colocación de señales informativas y reglamentarias (0,60m x 0,80m) móviles a permanecer siempre en obra. | | | |
| PERSONAL: | | EQUIPOS: | |
| SUPERINTENDENTE DE OBRA: | 1 | OTRO: | EXCAVADORA ORUGAS: 3 |
| RESIDENTE DE OBRA: | 1 | OTRO: | MOTONIVELADORA: |
| TÉCNICO AMBIENTAL: | 1 | OTRO: | CAMIÓN CISTERNA: |
| TÉCNICO SSO: | 1 | OTRO: | VOLQUETA 10 M3 5 |
| TOPÓGRAFO: | 1 | OTRO: | DISTRIBUIDOR DE ASFALTO: |
| MAESTRO MAYOR: | | OTRO: | PLANTA DE ASFALTO: |
| ALBAÑIL: | | OTRO: | TERMINADORA DE ASFALTO: |
| PEÓN: | 2 | OTRO: | ESCOBA MECÁNICA: |
| SOLDADOR: | | OTRO: | RODILLO VIBRATORIO LISO: |
| CADENERO: | | OTRO: | RODILLO VIBRATORIO NEUMÁTICO: |
| CHOFER CHC1: | 5 | OTRO: | CONCRETERA 1 SACO: |
| AYUDANTE MAQ.: | | OTRO: | APARATOS DE TOPOGRAFÍA: 1 |
| OPERADOR 1 OPC1: | 3 | OTRO: | CAMIONETA 1 TON.: |
| OPERADOR 2 OPC2: | | OTRO: | SOLDADORA ELÉCTRICA: |
| FIERRERO: | | OTRO: | VIBRADOR: |
| PINTOR: | | OTRO: | MOTOSIERRA: |
| AYUDANTE: | 1 | OTRO: | HERRAMIENTA MENOR: 1 |
| | | OTRO: | OTROS: |
| INSTRUCCIONES DE FISCALIZACIÓN: | | | |
| Se debe realizar el movimiento de tierras "Excavación sin clasificar" que sobre para el 100% de volumen contratado, con el fin de cumplir el objeto contractual. | | | |
| | | | F. CONFORME |
| AUTORIZACIONES: | | | |
| Se autoriza realizar los incrementos de movimiento de tierras "Excavación sin clasificar" | | | |
| | | | F. CONFORME |
| OBSERVACIONES: | | | |
| Se dio trámite de un Orden de Cambio con los incrementos realizados a partir de este periodo del rubro incrementado P3: "Excavación Sin Clasificar (Mov. de Tierra) con la disminución del Rubro P11 "Muro de Contención calibrado #12" | | | |
| CLIMA: | MAÑANA | TARDE: | DURACIÓN: |
| SOLEADO: | X | X | |
| DESPEJADO: | | | |
| NUBLADO: | | | |
| LLUVIA DÉBIL: | | | |
| LLUVIA FUERTE: | | | |
|  | | Firmado electrónicamente por: ANGEL MISAEL LOPEZ CHAVEZ | |
|  CONSTRUCTORA EDDYMICH CIA. LTDA. CONTRATISTA | |  Omar Henry Guamán Iler FISCALIZADOR | |
| | | SUPERVISOR | |

CONSTRUCTORA



EDDYMICH CIA. LTDA.



Puyo, 17 de octubre de 2022

Oficio No. 008-EDDYMICH-2022

INGENIERO

Omar Henry Guamán Iler

FISCALIZADOR EXTERNO - "ASFALTADO CAMINO VECINAL ALLISHUNGO SAN PABLO DE ALISHUNGO (DESDE LA ABSCISA 0+000 HASTA LA ABSCISA 3+500), PARROQUIA TNT. HUGO ORTIZ, CANTÓN PASTAZA, PROVINCIA DE PASTAZA"

ASUNTO: ENTREGA DE CORRECCIONES PLANILLA DE AVANCE DE OBRA 01-PERIODO SEPTIEMBRE DE 2022

Presente.-

Reciba un cordial saludo y deseándole éxitos en sus funciones cotidianas.

En respuesta al OFICIO N. 009-2022-FISC-EXT de fecha 14 de octubre de 2022, procedo a realizar la entrega de las correcciones correspondiente a la **PLANILLA DE AVANCE 01** del periodo septiembre de 2022 para su respectiva revisión y aprobación.

Atentamente,



Firmado electrónicamente por:
**ANGEL MISAEL
LOPEZ CHAVEZ**

CONSTRUCTORA EDDYMICH CIA. LTDA.
REPRESENTANTE LEGAL: Ángel Misael López Chávez
CONTRATISTA

ANEXO:

- ANEXO DOCUMENTACIÓN CORRESPONDIENTE A LA PLANILLA DE AVANCE DE OBRA 01.



GOBIERNO AUTONOMO DESCENTRALIZADO PROVINCIAL DE PASTAZA
PLANILLA DE AVANCE DE OBRA No. 01



CONTRATO: COTO-GADPP2-005-2022
 CONTRATISTA: CONSTRUCTORA EDDYMICH CIA. LTDA.
 OBJETO: "ASFALTADO CAMINO VECINAL ALISHUNGO SAN PABLO DE ALISHUNGO (DESDE LA ABCISCA 0+000 HASTA LA ABCISCA 3+500), PARROQUIA
 Tnte. HUGO ORTIZ, CANTON PASTAZA, PROVINCIA DE PASTAZA"
 MONTO DEL CONTRATO: 789.464,39
 PERIODO: 1-sep.-22 30-sep.-22
 PLAZO: 180 DIAS
 ANTICIPO RECIBIDO: 315.785,75 40%

| ITEM | DESCRIPCION | U | CONTRATO | | | CANTIDADES REALIZADAS | | | COSTOS | | | % EJECUTADO |
|----------------------------|--|-------|------------|-----------------|---------------|-----------------------|---------------|-----------|-------------------|---------------|-----------|-------------|
| | | | CANTIDAD | PRECIO UNITARIO | PRECIO TOTAL | PLANILLA ANTERIOR | ESTA PLANILLA | ACUMULADO | PLANILLA ANTERIOR | ESTA PLANILLA | ACUMULADO | |
| 1 | DESBRUCE, DESBOSQUE Y LIMPIEZA | HA | 7,00 | 476,17 | 3.333,19000 | 0,20 | 0,20 | 0,20 | 95,23 | 95,23 | 2,86 | |
| 2 | REPLANTEO Y NIVELACION A NIVEL DE ASFALTO | KM | 3,50 | 405,48 | 1.419,21500 | 3,50 | 3,50 | 3,50 | 1.419,22 | 1.419,22 | 100,00 | |
| 3 | EXCAVACION SIN CLASIFICAR(MOV.DE TIERRA) | M3 | 9.419,69 | 0,72 | 6.782,17680 | 9.102,22 | 9.102,22 | 9.102,22 | 6.553,60 | 6.553,60 | 96,63 | |
| 4 | EXCAVACION DE CUNETAS DE CORONACION | M3 | 189,90 | 11,34 | 2.153,46600 | 7,20 | 7,20 | 7,20 | 81,65 | 81,65 | 3,79 | |
| 5 | EXCAVACION PARA CUNETAS Y ENCAUZAMIENTO | M3 | 1.706,60 | 3,70 | 6.314,42000 | | | | | | | |
| 6 | EXCAVACION Y RELLENO DE ESTRUCTURAS MENORES | M3 | 368,64 | 3,94 | 1.452,44160 | | | | | | | |
| 7 | LIMPIEZA DE DERRUMBES | M3 | 1.412,95 | 1,35 | 1.907,48250 | | | | | | | |
| 8 | TUBERIA DE ACERO CORRUGADO D= 1,20 M. E=2,5 MM. MP-100 | ML | 80,00 | 243,32 | 19.465,60000 | | | | | | | |
| 9 | HORMIGON PARA CUNETAS (FC=180 KG/CM) | M3 | 314,88 | 189,47 | 59.860,31360 | | | | | | | |
| 10 | MURO DE H.S. FC=180KG/CM2 TIPO BICABEZALES) | M3 | 91,84 | 177,81 | 16.330,07040 | | | | | | | |
| 11 | MURO DE GAVIONES - CALIBRE N° 12 | M3 | 770,00 | 60,24 | 46.384,80000 | | | | | | | |
| 12 | MATERIAL PETREO DE MEJORAMIENTO(MINADA , CARGADA Y REGADA) | M3 | 17.988,24 | 2,38 | 42.812,01120 | 7.051,49 | 7.051,49 | 7.051,49 | 16.782,55 | 16.782,55 | 39,20 | |
| 13 | MATERIAL DE SUBBASE CLASE 3 | M3 | 4.611,60 | 10,16 | 46.853,85600 | 1.812,91 | 1.812,91 | 1.812,91 | 18.419,17 | 18.419,17 | 39,31 | |
| 14 | MATERIAL DE BASE GRANULAR DE AGREGADOS | M3 | 2.880,87 | 12,94 | 37.278,45780 | | | | 0,00 | 0,00 | | |
| 15 | TRANSPORTE MATERIAL DE DESALOJO | M³ | 1.412,95 | 0,81 | 1.144,48950 | | | | 1.120,13 | 1.120,13 | 97,87 | |
| 16 | TRANSPORTE MATERIAL PETREO DE MEJORAMIENTO | M³-KM | 863,435,52 | 0,22 | 189.955,81440 | 1.382,88 | 1.382,88 | 1.382,88 | 58.950,44 | 58.950,44 | 31,03 | |
| 17 | TRANSPORTE DE MATERIAL DE SUBBASE CLASE 3 | M³-KM | 204,755,04 | 0,22 | 45.046,10880 | 63.451,85 | 63.451,85 | 63.451,85 | 13.959,41 | 13.959,41 | 30,99 | |
| 18 | TRANSPORTE DE MATERIAL DE BASE GRANULAR DE AGREGADOS | M³-KM | 127.910,63 | 0,22 | 28.140,33860 | | | | | | | |
| 19 | ASFALTO RC-250 , PARA IMPRIMACION | LT | 32.340,00 | 0,66 | 21.344,40000 | | | | | | | |
| 20 | C. RODADURA HORMIGON ASF. MEZCLADO EN PLANITA, E=2" | M2 | 23.100,00 | 8,05 | 185.955,00000 | | | | | | | |
| SEÑALIZACION | | | | | | | | | | | | |
| 21 | MARCAS EN PAVIMENTO | M | 9.800,00 | 0,22 | 2.156,00000 | | | | | | | |
| 22 | MARCAS SOBRE SALIDAS DE PAVIMENTO (UNIDIRECCIONALES Y BIDIRECCIONALES) | U | 875,00 | 5,36 | 4.680,00000 | | | | | | | |
| 23 | PANFARTAS INFORMATIVAS DE LA OBRA (LETRERO)-CON ESTRUCTURA | U | 1,00 | 332,16 | 332,16000 | | | | | | | |
| 24 | SEÑALES ECOLOGICAS (2,44X1,22)M2 | U | 6,00 | 283,40 | 1.700,40000 | | | | | | | |
| 25 | SEÑALES INFORMATIVAS (2,44X1,22)M2 | U | 6,00 | 283,40 | 1.700,40000 | | | | | | | |
| 26 | SEÑALES REGLAMENTARIAS (0,75 X 0,75)M2 | U | 10,00 | 117,23 | 1.172,30000 | | | | | | | |
| 27 | SEÑALES PREVENTIVAS (0,75 X 0,75) M2 | U | 100,00 | 117,23 | 11.723,00000 | | | | | | | |
| 28 | SEÑALES INFORMATIVAS Y REGLAMENTARIAS (0,60MX0,80M) MÓVILES | U | 2,00 | 66,74 | 133,48000 | | | | | | | |
| 29 | SEÑALES PREVENTIVAS TIPO BARRERA (1,22MX0,60M) MÓVILES | U | 2,00 | 145,37 | 290,74000 | 2,00 | 2,00 | 2,00 | 290,74 | 290,74 | 100,00 | |
| 30 | CINTA PELIGRO COLORES INTENSOS (MAT. POLIETILENO) | M | 500,00 | 0,28 | 140,00000 | 88,40 | 88,40 | 88,40 | 24,75 | 24,75 | 17,88 | |
| 31 | SIC CONO DE SEGURIDAD CON PROTECCION UV, 71CM INCL. CINTA REFLECTIVA | U | 10,00 | 20,40 | 204,00000 | 10,00 | 10,00 | 10,00 | 204,00 | 204,00 | 100,00 | |
| MEDIDAS AMBIENTALES | | | | | | | | | | | | |
| 32 | CONTENEDORES METÁLICOS DE 65 GALONES | U | 2,00 | 15,93 | 31,86000 | | | | 2,00 | 2,00 | 100,00 | |
| 33 | RIT ANTIDERRAMES | U | 2,00 | 143,00 | 286,00000 | | | | 2,00 | 2,00 | 100,00 | |
| 34 | CAPACITACION SOBRE PRESERVACION DE RECURSOS NATURALES (DE 2 A 3 HORAS) | U | 1,00 | 110,00 | 110,00000 | | | | 1,00 | 1,00 | 100,00 | |
| 35 | CAPACITACION EN EL MANEJO DE DESECHOS PELIGROSOS (DE 2 A 3 HORAS) | U | 1,00 | 110,00 | 110,00000 | | | | | | | |
| 36 | CAPACITACION EN SEGURIDAD Y SALUD OCUPACIONAL (DE 2 A 3 HORAS) | U | 1,00 | 110,00 | 110,00000 | | | | | | | |

GOBIERNO AUTONOMO DESCENTRALIZADO PROVINCIAL DE PASTAZA
PLANILLA DE AVANCE DE OBRA No. 01 (100%)

CONTRATO: COTO-GADPPz-005-2022
 CONTRATISTA: CONSTRUCTORA EDDYMICH CIA. LTDA.
 OBJETO: "ASFALTADO CAMINO VECINAL ALLISHUNGO SAN PABLO DE ALISHUNGO (DESDE LA ABSCISA 0+000 HASTA LA ABSCISA 3+500), PARROQUIA TNTE. HUGO ORTIZ, CANTON PASTAZA, PROVINCIA DE PASTAZA"

MONTO DEL CONTRATO: 789.464,39
 PERIODO: 1-sep.-22
 DIAS: 180
 ANTICIPO RECIBIDO: 315.785,75

30-sep.-22
 DIAS: 40%

| ITEM | DESCRIPCION | U | CONTRATO | | | CANTIDADES REALIZADAS | | | COSTOS | | | % EJECUTADO |
|----------------------------|--|-------|-----------|-----------------|--------------|-----------------------|---------------|------------|-------------------|---------------|-----------|-------------|
| | | | CANTIDAD | PRECIO UNITARIO | PRECIO TOTAL | PLANILLA ANTERIOR | ESTA PLANILLA | ACUMULADO | PLANILLA ANTERIOR | ESTA PLANILLA | ACUMULADO | |
| 1 | DESBRÓE, DESBOSQUE Y LIMPIEZA | HA | 7,00 | 476,17 | 3333,19 | 0,20 | 0,20 | 0,20 | | 95,23 | 95,23 | 2,86 |
| 2 | REPLANTEO Y NIVELACIÓN A NIVEL DE ASFALTO | KM | 3,50 | 405,49 | 1419,215 | 3,50 | 3,50 | 3,50 | | 1.419,22 | 1.419,22 | 100,00 |
| 3 | EXCAVACIÓN SIN CLASIFICAR(MOV. DE TIERRA) | M3 | 9419,69 | 0,72 | 6782,1768 | 9.102,22 | 9.102,22 | 9.102,22 | | 6.553,60 | 6.553,60 | 96,63 |
| 4 | EXCAVACIÓN DE CUNETAS DE CORONACION | M3 | 189,90 | 11,34 | 2153,466 | 7,20 | 7,20 | 7,20 | | 81,65 | 81,65 | 3,79 |
| 5 | EXCAVACIÓN PARA CUNETAS Y ENCAUZAMIENTO | M3 | 1706,60 | 3,7 | 6314,42 | | | | | | | |
| 6 | EXCAVACIÓN Y RELLENO DE ESTRUCTURAS MENORES | M3 | 368,64 | 3,94 | 1452,4416 | | | | | | | |
| 7 | LIMPIEZA DE DERRUMBES | M3 | 1412,95 | 1,35 | 1907,4825 | | | | | | | |
| 8 | TUBERÍA DE ACERO CORRUGADO D= 1,20 M ,E=2,5 MM, MP-100 | ML | 80,00 | 243,32 | 19465,6 | | | | | | | |
| 9 | HORMIGON PARA CUNETAS (FC=180 KG/CM) | M3 | 314,88 | 189,47 | 59660,3136 | | | | | | | |
| 10 | MURO DE H.S. FC=180KG./CM2 TIPO B(CABEZALES) | M3 | 91,84 | 177,81 | 16330,0704 | | | | | | | |
| 11 | MURO DE GAVIONES - CALIBRE N° 12 | M3 | 770,00 | 60,24 | 46384,8 | | | | | | | |
| 12 | MATERIAL PETREO DE MEJORAMIENTO(MINADA , CARGADA Y REGADA) | M3 | 17988,24 | 2,38 | 42812,0112 | 7.051,49 | 7.051,49 | 7.051,49 | | 16.782,55 | 16.782,55 | 39,20 |
| 13 | MATERIAL DE SUBBASE CLASE 3 | M3 | 4811,80 | 10,16 | 48853,856 | 1.812,91 | 1.812,91 | 1.812,91 | | 18.419,17 | 18.419,17 | 38,31 |
| 14 | MATERIAL DE BASE GRANULAR DE AGREGADOS | M3 | 2380,87 | 12,94 | 37278,4578 | | | | | | | |
| 15 | TRANSPORTE MATERIAL DE DESALOJO | M³ | 1412,95 | 0,81 | 1144,4895 | 1.382,88 | 1.382,88 | 1.382,88 | | 1.120,13 | 1.120,13 | 97,87 |
| 16 | TRANSPORTE MATERIAL PETREO DE MEJORAMIENTO | M³-KM | 863435,52 | 0,22 | 188955,8144 | 267.956,54 | 267.956,54 | 267.956,54 | | 58.950,44 | 58.950,44 | 31,03 |
| 17 | TRANSPORTE DE MATERIAL DE SUBBASE CLASE 3 | M²-KM | 204755,04 | 0,22 | 45046,1088 | 63.451,85 | 63.451,85 | 63.451,85 | | 13.959,41 | 13.959,41 | 30,99 |
| 18 | TRANSPORTE DE MATERIAL DE BASE GRANULAR DE AGREGADOS | M²-KM | 127910,63 | 0,22 | 28140,3386 | | | | | | | |
| 19 | ASFALTO RC-250 , PARA IMPRIMACION | LT | 32340,00 | 0,66 | 21344,4 | | | | | | | |
| 20 | C. RODADURA HORMIGON ASF. MEZCLADO EN PLANTA, E=2" | M2 | 23100,00 | 8,05 | 185955 | | | | | | | |
| SEÑALIZACION | | | | | | | | | | | | |
| 21 | MARCAS EN PAVIMENTO | M | 9800,00 | 0,22 | 2156 | | | | | | | |
| 22 | MARCAS SOBRE SALIDAS DE PAVIMENTO (UNIDIRECCIONALES Y BIDIRECCIONALES) | U | 875,00 | 5,36 | 4690 | | | | | | | |
| 23 | PANICARTA INFORMATIVA DE LA OBRA (LETRERO)-CON ESTRUCTURA | U | 1,00 | 332,16 | 332,16 | | | | | | | |
| 24 | SEÑALES ECOLOGICAS (2,44X1,22)M2 | U | 6,00 | 283,4 | 1700,4 | | | | | | | |
| 25 | SEÑALES INFORMATIVAS (2,44X1,22)M2 | U | 6,00 | 283,4 | 1700,4 | | | | | | | |
| 26 | SEÑALES REGLAMENTARIAS (0,75 X 0,75)M2 | U | 10,00 | 117,23 | 1172,3 | | | | | | | |
| 27 | SEÑALES PREVENTIVAS (0,75 X 0,75)M2 | U | 100,00 | 117,23 | 11723 | | | | | | | |
| 28 | SEÑALES INFORMATIVAS Y REGLAMENTARIAS (0,60MX0,60M) MÓVILES | U | 2,00 | 86,74 | 133,48 | | | | | | | |
| 29 | SEÑALES PREVENTIVAS TIPO BARRERA (1,22MX0,60M) MÓVILES | U | 2,00 | 145,37 | 290,74 | 2,00 | 2,00 | 2,00 | | 290,74 | 290,74 | 100,00 |
| 30 | CINTA PELIGRO COLORES INTENSOS (MAT. POLIETILENO) | M | 500,00 | 0,26 | 140 | 88,40 | 88,40 | 88,40 | | 24,75 | 24,75 | 17,68 |
| 31 | SIC CONO DE SEGURIDAD CON PROTECCIÓN UV, 71CM INCLY. CINTA REFLECTIVA | U | 10,00 | 20,4 | 204 | 10,00 | 10,00 | 10,00 | | 204,00 | 204,00 | 100,00 |
| MEDIDAS AMBIENTALES | | | | | | | | | | | | |
| 32 | CONTENEDORES METÁLICOS DE 55 GALONES | U | 2,00 | 15,93 | 31,86 | 2,00 | 2,00 | 2,00 | | 31,86 | 31,86 | 100,00 |
| 33 | KIT ANTIDERRAMES | U | 2,00 | 143 | 286 | 2,00 | 2,00 | 2,00 | | 286,00 | 286,00 | 100,00 |
| 34 | CAPACITACIÓN SOBRE PRESERVACIÓN DE RECURSOS NATURALES (DE 2 A 3 HORAS) | U | 1,00 | 110 | 110 | 1,00 | 1,00 | 1,00 | | 110,00 | 110,00 | 100,00 |
| 35 | CAPACITACIÓN EN EL MANEJO DE DESECHOS PELIGROSOS (DE 2 A 3 HORAS) | U | 1,00 | 110 | 110 | 1,00 | 1,00 | 1,00 | | 110,00 | 110,00 | 100,00 |
| 36 | CAPACITACIÓN EN SEGURIDAD Y SALUD OCUPACIONAL (DE 2 A 3 HORAS) | U | 1,00 | 110 | 110 | 1,00 | 1,00 | 1,00 | | 110,00 | 110,00 | 100,00 |



CONSTRUCTORA

EDDYMICH CIA. LTDA.



Puyo, 22 de noviembre de 2022

Oficio No. 012-EDDYMICH-2022

INGENIERO

Omar Henry Guamán Iler

FISCALIZADOR EXTERNO - "ASFALTADO CAMINO VECINAL ALLISHUNGO SAN PABLO DE ALISHUNGO (DESDE LA ABSCISA 0+000 HASTA LA ABSCISA 3+500), PARROQUIA TNT. HUGO ORTIZ, CANTÓN PASTAZA, PROVINCIA DE PASTAZA"

ASUNTO: ENTREGA DE CORRECCIONES PLANILLA DE AVANCE DE OBRA 02-PERIODO OCTUBRE DE 2022

Presente.-

Reciba un cordial saludo y deseándole éxitos en sus funciones cotidianas.

En respuesta al OFICIO N. 016-2022-FISC-EXT de fecha 15 de noviembre de 2022, procedo a realizar la entrega de las correcciones correspondiente a la **PLANILLA DE AVANCE 02** del periodo octubre de 2022 para su respectiva revisión y aprobación.

Atentamente,



Firmado electrónicamente por:
**ANGEL MISAEL
LOPEZ CHAVEZ**

CONSTRUCTORA EDDYMICH CIA. LTDA.
REPRESENTANTE LEGAL: Ángel Misael López Chávez
CONTRATISTA

ANEXO:

- ANEXO DOCUMENTACIÓN CORRESPONDIENTE A LA PLANILLA DE AVANCE DE OBRA 02 (7 folders).



GOBIERNO AUTÓNOMO DESCENTRALIZADO PROVINCIAL DE PASTAZA
PLANILLA DE AVANCE DE OBRA No. 02



CONTRATO: COTO-GADPPz-005-2022
 PERIODO: 1-oct.-22
 PLAZO: 180
 ANTICIPO RECIBIDO: 315.785,75

MONTO DEL CONTRATO: 789.464,39
 PERIODO: 1-oct.-22
 PLAZO: 180
 ANTICIPO RECIBIDO: 315.785,75

CONTRATISTA: CONSTRUCTORA EDDYMICHA CIA. LTDA.
 OBJETO: "ASFALTADO CAMINO VECINAL ALLISHUNGO SAN PABLO DE ALISHUNGO (DESDE LA ABCISCA 0+000 HASTA LA ABCISCA 3+500), PARROQUIA INTJE, HUGO ORTIZ, CANTON PASTAZA, PROVINCIA DE PASTAZA"

| ÍTEM | DESCRIPCIÓN | U | CONTRATO | | | CANTIDADES REALIZADAS | | | | | COSTOS | | | % EJECUTADO | |
|------|--|-------|-------------|-----------------|----------------|-----------------------|---------------|-----------|-------------------|---------------|------------|-----------|-----------|-------------|--------|
| | | | CANTIDAD | PRECIO UNITARIO | PRECIO TOTAL | PLANILLA ANTERIOR | ESTA PLANILLA | ACUMULADO | PLANILLA ANTERIOR | ESTA PLANILLA | ACUMULADO | | | | |
| 1 | DESBRUCE, DESBOSQUE Y LIMPIEZA | HA | 7,00 | 476,17 | 3.333,190000 | 0,20 | | | 0,20 | | 0,20 | 95,23 | 0,00 | 95,23 | 2,86 |
| 2 | REPLANTEO Y NIVELACIÓN A NIVEL DE ASFALTO | KM | 3,50 | 405,49 | 1.419,215000 | 3,50 | | | 3,50 | | 3,50 | 1.419,22 | 0,00 | 1.419,22 | 100,00 |
| 3 | EXCAVACIÓN SIN CLASIFICAR(MOV DE TIERRA) | M3 | 9.419,89 | 0,72 | 6.782,176800 | 9.102,22 | | | 9.102,22 | | 24.802,85 | 6.563,60 | 11.304,45 | 17.858,05 | 263,31 |
| 4 | EXCAVACIÓN DE CUNETAS DE CORONACION | M3 | 189,90 | 11,34 | 2.153,466000 | 7,20 | | | 7,20 | | 7,20 | 81,65 | 0,00 | 81,65 | 3,79 |
| 5 | EXCAVACIÓN PARA CUNETAS Y ENCAUZAMIENTO | M3 | 1.706,60 | 3,70 | 6.314,420000 | | | | | | 173,80 | 0,00 | 643,06 | 643,06 | 10,18 |
| 6 | EXCAVACIÓN Y RELLENO DE ESTRUCTURAS MENORES | M3 | 368,64 | 3,94 | 1.452,441600 | | | | | | 285,00 | 0,00 | 1.122,90 | 1.122,90 | 77,31 |
| 7 | LIMPIEZA DE DERRUMBES | M3 | 1.412,95 | 1,35 | 1.907,482500 | | | | | | | | | | |
| 8 | TUBERÍA DE AGERO CORRUGADO D= 1,20 M. E=2,5 MM. MP-100 | ML | 80,00 | 243,32 | 19.466,600000 | | | | | | | | | | |
| 9 | HORMIGON PARA CUNETAS (FC=180 KG/CM) | M3 | 314,88 | 189,47 | 59.660,313600 | | | | | | | | | | |
| 10 | MURO DE H.S. FC=180KG/CM2 TIPO B(CABEZALES) | M3 | 91,84 | 177,81 | 16.330,070400 | | | | | | | | | | |
| 11 | MURO DE GAVIONES - CALIBRE N° 12 | M3 | 770,00 | 60,24 | 46.384,800000 | | | | | | 78,00 | 0,00 | 4.698,72 | 4.698,72 | 10,13 |
| 12 | MATERIAL PETREO DE MEJORAMIENTO(MINADA , CARGADA Y REGADA) | M3 | 17.968,24 | 2,38 | 42.812,011200 | 7.051,49 | | | 3.508,08 | | 10.569,57 | 16.782,55 | 8.349,23 | 25.131,78 | 58,70 |
| 13 | MATERIAL DE SUBBASE CLASE 3 | M3 | 4.811,60 | 10,16 | 46.853,856000 | 1.812,91 | | | 1.079,72 | | 2.892,63 | 18.419,17 | 10.998,96 | 29.389,13 | 62,73 |
| 14 | MATERIAL DE BASE GRANULAR DE AGREGADOS | M3 | 2.880,87 | 12,94 | 37.278,457600 | | | | | | | | | | |
| 15 | TRANSPORTE MATERIAL DE DESALJO | M³ | 1.412,95 | 0,81 | 1.144,488500 | 1.382,88 | | | | | 1.382,88 | 1.120,13 | 0,00 | 1.120,13 | 97,87 |
| 16 | TRANSPORTE MATERIAL PETREO DE MEJORAMIENTO | M³-KM | 863,435,52 | 0,22 | 189.955,814400 | 267.958,54 | | | 133.307,04 | | 401.263,58 | 58.950,44 | 29.327,55 | 88.277,99 | 46,47 |
| 17 | TRANSPORTE DE MATERIAL DE SUBBASE CLASE 3 | M³-KM | 204.755,04 | 0,22 | 45.046,108800 | 63.451,85 | | | 37.790,20 | | 101.242,05 | 13.959,41 | 8.313,84 | 22.273,25 | 49,45 |
| 18 | TRANSPORTE DE MATERIAL DE BASE GRANULAR DE AGREGADOS | M³-KM | 127,9183,03 | 0,22 | 28.140,338600 | | | | | | | | | | |
| 19 | ASFALTO RC-250 , PARA IMPRIMACIÓN | LT | 32.340,00 | 0,66 | 21.344,400000 | | | | | | | | | | |
| 20 | C. RODADURA HORMIGON ASF. MEZCLADO EN PLANTA, E=2" | M2 | 23.100,00 | 8,05 | 185.955,000000 | | | | | | | | | | |
| 21 | SEÑALIZACION | | | | | | | | | | | | | | |
| 21 | MARCAS EN PAVIMENTO | M | 9.800,00 | 0,22 | 2.156,000000 | | | | | | | | | | |
| 22 | MARCAS SOBRE SALIDAS DE PAVIMENTO (UNIDIRECCIONALES Y BIDIRECCIONALES) | U | 875,00 | 5,98 | 4.690,000000 | | | | | | | | | | |
| 23 | PANICARTAS INFORMATIVAS DE LA OBRA (LETRERO)-CON ESTRUCTURA | U | 1,00 | 332,16 | 332,160000 | | | | | | | | | | |
| 24 | SEÑALES ECOLOGICAS (2.44X1.22)M2 | U | 6,00 | 283,40 | 1.700,400000 | | | | | | | | | | |
| 25 | SEÑALES INFORMATIVAS (2.44X1.22)M2 | U | 6,00 | 283,40 | 1.700,400000 | | | | | | | | | | |
| 26 | SEÑALES REGLAMENTARIAS (0.75 X 0.75)M2 | U | 10,00 | 117,23 | 1.172,300000 | | | | | | | | | | |
| 27 | SEÑALES PREVENTIVAS (0.75 X 0.75) M2 | U | 100,00 | 117,23 | 11.723,000000 | | | | | | | | | | |
| 28 | SEÑALES INFORMATIVAS Y REGLAMENTARIAS (0.60MX0.80M) MÓVILES | U | 2,00 | 66,74 | 133,480000 | | | | | | 2,00 | 0,00 | 133,48 | 133,48 | 100,00 |
| 29 | SEÑALES PREVENTIVAS TIPO BARRERA (1.22MX0.60M) MÓVILES | U | 2,00 | 145,37 | 290,740000 | | | | | | 2,00 | 290,74 | 0,00 | 290,74 | 100,00 |
| 30 | CINTA PELIGRO COLORES INTENSOS (MAT. POLIETILENO) | M | 500,00 | 0,28 | 140,000000 | 88,40 | | | 88,40 | | 88,40 | 24,75 | 0,00 | 24,75 | 17,68 |
| 31 | S/C CONO DE SEGURIDAD CON PROTECCIÓN UV, 71CM INCLY. CINTA REFLECTIVA | U | 10,00 | 20,40 | 204,000000 | 10,00 | | | 10,00 | | 10,00 | 204,00 | 0,00 | 204,00 | 100,00 |
| 32 | MEDIDAS AMBIENTALES | | | | | | | | | | | | | | |
| 32 | CONTENEDORES METÁLICOS DE 55 GALONES | U | 2,00 | 15,93 | 31,860000 | 2,00 | | | 2,00 | | 2,00 | 31,86 | 0,00 | 31,86 | 100,00 |
| 33 | KIT ANTIDERRAMES | U | 2,00 | 143,00 | 286,000000 | 2,00 | | | 2,00 | | 2,00 | 286,00 | 0,00 | 286,00 | 100,00 |
| 34 | CAPACITACIÓN SOBRE PRESERVACIÓN DE RECURSOS NATURALES (DE 2 A 3 HORAS) | U | 1,00 | 110,00 | 110,000000 | 1,00 | | | 1,00 | | 1,00 | 110,00 | 0,00 | 110,00 | 100,00 |
| 35 | CAPACITACIÓN EN EL MANEJO DE DESECHOS PELIGROSOS (DE 2 A 3 HORAS) | U | 1,00 | 110,00 | 110,000000 | | | | | | 1,00 | 0,00 | 110,00 | 110,00 | 100,00 |
| 36 | CAPACITACIÓN EN SEGURIDAD Y SALUD OCUPACIONAL (DE 2 A 3 HORAS) | U | 1,00 | 110,00 | 110,000000 | | | | | | | | | | |

GOBIERNO AUTONOMO DESCENTRALIZADO PROVINCIAL DE PASTAZA
PLANILLA DE AVANCE DE OBRA No. 02 (100%)



CONTRATO: COTO-GADPPZ-005-2022

CONTRATISTA: CONSTRUCTORA EDDYMICH CIA. LTDA.

OBJETO: "ASFALTADO CAMINO VECINAL ALLISHUNGO SAN PABLO DE ALISHUNGO (DESDE LA ABCISCA 0+000 HASTA LA ABCISCA 3+500), PARROQUIA TÑTE. HUGO ORTIZ, CANTON PASTAZA, PROVINCIA DE PASTAZA"

MONTO DEL CONTRATO: 789.464,39

PERIODO: 1-oct.-22

180 DIAS

ANTICIPO RECIBIDO: 315.785,75

31-oct.-22

DIAS

40%

| ITEM | DESCRIPCION | U | CONTRATO | | | CANTIDADES REALIZADAS | | | COSTOS | | | % EJECUTADO |
|------|--|-------|-----------|-----------------|--------------|-----------------------|---------------|------------|-------------------|---------------|-----------|-------------|
| | | | CANTIDAD | PRECIO UNITARIO | PRECIO TOTAL | PLANILLA ANTERIOR | ESTA PLANILLA | ACUMULADO | PLANILLA ANTERIOR | ESTA PLANILLA | ACUMULADO | |
| 1 | DESBRUCE, DESBOSQUE Y LIMPIEZA | HA | 7,00 | 476,17 | 3333,19000 | 0,20 | | 0,20 | 95,23 | 0,00 | 95,23 | 2,86 |
| 2 | REPLANTEO Y NIVELACION A NIVEL DE ASFALTO | KM | 3,50 | 405,49 | 1419,21500 | 3,50 | | 3,50 | 1.419,22 | 0,00 | 1.419,22 | 100,00 |
| 3 | EXCAVACION SIN CLASIFICAR(MOV DE TIERRA) | M3 | 9419,69 | 0,72 | 6782,17680 | 9.102,22 | | 317,47 | 6.553,60 | 228,58 | 6.782,18 | 100,00 |
| 4 | EXCAVACION DE CUNETAS DE CORONACION | M3 | 189,90 | 11,34 | 2153,46600 | 7,20 | | 7,20 | 81,65 | 0,00 | 81,65 | 3,79 |
| 5 | EXCAVACION PARA CUNETAS Y ENCAUZAMIENTO | M3 | 1706,60 | 3,7 | 6314,42000 | | | 173,80 | 0,00 | 643,06 | 643,06 | 10,18 |
| 6 | EXCAVACION Y RELLENO DE ESTRUCTURAS MENORES | M3 | 368,84 | 3,94 | 1452,44160 | | | 285,00 | 0,00 | 1.122,90 | 1.122,90 | 77,91 |
| 7 | LIMPIEZA DE DERRUMBES | M3 | 1412,95 | 1,35 | 1907,48250 | | | | | | | |
| 8 | TUBERIA DE ACERO CORRUGADO D= 1,20 M, E=2,5 MM, MP-100 | ML | 80,00 | 243,32 | 19465,60000 | | | | | | | |
| 9 | HORMIGON PARA CUNETAS (F'C=180 KG/CM) | M3 | 314,88 | 189,47 | 59680,31360 | | | | | | | |
| 10 | MURO DE H. S. F'C=180KG./CM2 TIPO B(CABEZALES) | M3 | 91,84 | 177,81 | 16330,07040 | | | | | | | |
| 11 | MURO DE GAVIONES - CALIBRE N° 12 | M3 | 770,00 | 60,24 | 46384,80000 | | | 78,00 | 0,00 | 4.698,72 | 4.698,72 | 10,13 |
| 12 | MATERIAL PETREO DE MEJORAMIENTO(MINADA , CARGADA Y .REGADA) | M3 | 17988,24 | 2,38 | 42812,01120 | 7.051,49 | | 3.508,08 | 16.782,55 | 8.349,23 | 25.131,78 | 58,70 |
| 13 | MATERIAL PETREO DE SUBBASE CLASE 3 | M3 | 4611,60 | 10,16 | 46853,85600 | 1.812,91 | | 1.079,72 | 2.892,63 | 10.989,96 | 29.389,13 | 62,73 |
| 14 | MATERIAL DE BASE GRANULAR DE AGREGADOS | M3 | 2880,87 | 12,94 | 37278,45780 | | | | | | | |
| 15 | TRANSPORTE MATERIAL DE DESALOJO | M³ | 1412,95 | 0,81 | 1144,48950 | 1.382,88 | | | 1.382,88 | 0,00 | 1.120,13 | 97,87 |
| 16 | TRANSPORTE MATERIAL PETREO DE MEJORAMIENTO | M³-KM | 863436,52 | 0,22 | 189955,81440 | 267.956,54 | | 133.307,04 | 58.950,44 | 29.327,55 | 88.277,99 | 46,47 |
| 17 | TRANSPORTE DE MATERIAL DE SUBBASE CLASE 3 | M³-KM | 204755,04 | 0,22 | 45046,10880 | 63.451,85 | | 37.790,20 | 13.959,41 | 8.313,84 | 22.273,25 | 49,45 |
| 18 | TRANSPORTE DE MATERIAL DE BASE GRANULAR DE AGREGADOS | M³-KM | 127910,63 | 0,22 | 28140,33660 | | | | | | | |
| 19 | ASFALTO RC-250 , PARA IMPRIMACION | LT | 32340,00 | 0,66 | 21344,40000 | | | | | | | |
| 20 | C. RODADURA HORMIGON ASF. MEZCLADO EN PLANTA, E=2" | M2 | 23100,00 | 8,05 | 185955,00000 | | | | | | | |
| 21 | SEÑALIZACION | M | 9800,00 | 0,22 | 2156,00000 | | | | | | | |
| 22 | MARCAS EN PAVIMENTO | U | 875,00 | 5,36 | 4690,00000 | | | | | | | |
| 23 | MARCAS SOBRE SALIDAS DE PAVIMENTO (UNIDIRECCIONALES Y BIDIRECCIONALES) | U | 1,00 | 332,16 | 332,16000 | | | | | | | |
| 24 | PANCARTA INFORMATIVA DE LA OBRA (LETREO)-CON ESTRUCTURA | U | 6,00 | 283,4 | 1700,40000 | | | | | | | |
| 25 | SEÑALES ECOLOGICAS (2,44X1,22)M2 | U | 6,00 | 283,4 | 1700,40000 | | | | | | | |
| 26 | SEÑALES INFORMATIVAS (2,44X1,22)M2 | U | 10,00 | 117,23 | 1172,30000 | | | | | | | |
| 27 | SEÑALES REGLAMENTARIAS (0,75 X 0,75)M2 | U | 100,00 | 117,23 | 11723,00000 | | | | | | | |
| 28 | SEÑALES PREVENTIVAS (0,75 X 0,75) M2 | U | 2,00 | 66,74 | 133,48000 | | | 2,00 | 0,00 | 133,48 | 133,48 | 100,00 |
| 29 | SEÑALES INFORMATIVAS Y REGLAMENTARIAS (0,60MX0,60M) MÓVILES | U | 2,00 | 145,37 | 290,74000 | 2,00 | | 2,00 | 290,74 | 0,00 | 290,74 | 100,00 |
| 30 | SEÑALES PREVENTIVAS TIPO BARRERA (1,22MX0,60M) MÓVILES | M | 500,00 | 0,28 | 140,00000 | 88,40 | | 88,40 | 24,75 | 0,00 | 24,75 | 17,68 |
| 31 | CINTA PELIGRO COLORES INTENSOS (MAT. POLIETILENO) | U | 10,00 | 20,4 | 204,00000 | 10,00 | | 10,00 | 204,00 | 0,00 | 204,00 | 100,00 |
| 32 | S/C CONO DE SEGURIDAD CON PROTECCION UV, 71CM INCLY. CINTA REFLECTIVA | U | 10,00 | 20,4 | 204,00000 | | | | | | | |
| 33 | MEDIDAS AMBIENTALES | U | 2,00 | 15,93 | 31,86000 | 2,00 | | 2,00 | 31,86 | 0,00 | 31,86 | 100,00 |
| 34 | CONTENEDORES METALICOS DE 55 GALONES | U | 2,00 | 143 | 286,00000 | 2,00 | | 2,00 | 286,00 | 0,00 | 286,00 | 100,00 |
| 35 | KIT ANTIDERRAMES | U | 1,00 | 110 | 110,00000 | 1,00 | | 1,00 | 110,00 | 0,00 | 110,00 | 100,00 |
| 36 | CAPACITACION SOBRE PRESERVACION DE RECURSOS NATURALES (DE 2 A 3 HORAS) | U | 1,00 | 110 | 110,00000 | | | 1,00 | 0,00 | 110,00 | 110,00 | 100,00 |
| 37 | CAPACITACION EN EL MANEJO DE DESECHOS PELIGROSOS (DE 2 A 3 HORAS) | U | 1,00 | 110 | 110,00000 | | | 1,00 | 0,00 | 110,00 | 110,00 | 100,00 |
| 38 | CAPACITACION EN SEGURIDAD Y SALUD OCUPACIONAL (DE 2 A 3 HORAS) | U | 1,00 | 110 | 110,00000 | | | 1,00 | 0,00 | 110,00 | 110,00 | 100,00 |

GOBIERNO AUTONOMO DESCENTRALIZADO PROVINCIAL DE PASTAZA
PLANILLA DE EXCEDENTES DE OBRA No. 02



CONTRATO: COTO-GADPPz-005-2022

CONTRATISTA: CONSTRUCTORA EDDYMICH CIA. LTDA.

OBJETO: "ASFALTADO CAMINO VECINAL ALIUSHUNGO SAN PABLO DE ALISHUNGO (DESDE LA ABCISCA 0+000 HASTA LA ABCISCA 3+500), PARROQUIA TANTE HUGO ORTIZ, CANTON PASTAZA, PROVINCIA DE PASTAZA"

MONTO DEL CONTRATO: 789.464,39

PERIODO: 1-oct.-22

PLAZO: 180

ANTICIPO RECIBIDO: 315.785,75

31-oct.-22

DÍAS

40%

| ÍTEM | DESCRIPCION | U | CONTRATO | | | CANTIDADES REALIZADAS | | | COSTOS | | | % EJECUTADO |
|------|--|--------------------|-----------|-----------------|--------------|-----------------------|---------------|-----------|-------------------|---------------|-----------|-------------|
| | | | CANTIDAD | PRECIO UNITARIO | PRECIO TOTAL | PLANILLA ANTERIOR | ESTA PLANILLA | ACUMULADO | PLANILLA ANTERIOR | ESTA PLANILLA | ACUMULADO | |
| 1 | DESBRUCE, DESBOSQUE Y LIMPIEZA | HA | 7 | 476,17 | 3333,19000 | | | | | | | |
| 2 | REPLANTEO Y NIVELACION A NIVEL DE ASFALTO | KM | 3,5 | 405,49 | 1419,21500 | | | | | | | |
| 3 | EXCAVACIÓN SIN CLASIFICAR(MOV.DE TIERRA) | M3 | 8419,69 | 0,72 | 6782,17680 | | | | | | | |
| 4 | EXCAVACIÓN DE CUNETAS DE CORONACION | M3 | 189,9 | 11,34 | 2153,46600 | | | | | | | |
| 5 | EXCAVACIÓN PARA CUNETAS Y ENCAUZAMIENTO | M3 | 1706,6 | 3,7 | 6314,42000 | | | | | | | |
| 6 | EXCAVACION Y RELLENO DE ESTRUCTURAS MENORES | M3 | 388,64 | 3,84 | 1482,44160 | | | | | | | |
| 7 | LIMPIEZA DE DERRUMBES | M3 | 1412,95 | 1,35 | 1907,48250 | | | | | | | |
| 8 | TUBERIA DE ACERO CORRUGADO D= 1,20 M, E=2,5 MM, MP-100 | ML | 80 | 243,32 | 19465,60000 | | | | | | | |
| 9 | HORMIGON PARA CUNETAS (FC=180 KG/CM) | M3 | 314,88 | 189,47 | 59660,31360 | | | | | | | |
| 10 | MURO DE H. S. FC=180KG/CM2 TIPO B(CABEZALES) | M3 | 91,84 | 177,81 | 16330,07040 | | | | | | | |
| 11 | MURO DE GAVIONES - CALIBRE N° 12 | M3 | 770 | 60,24 | 46384,80000 | | | | | | | |
| 12 | MATERIAL PETREO DE MEJORAMIENTO(MINADA , CARGADA Y .REGADA) | M3 | 17986,24 | 2,38 | 42812,01120 | | | | | | | |
| 13 | MATERIAL DE SUBBASE CLASE 3 | M3 | 4611,6 | 10,16 | 46853,85600 | | | | | | | |
| 14 | MATERIAL DE BASE GRANULAR DE AGREGADOS | M3 | 2880,87 | 12,94 | 37278,45780 | | | | | | | |
| 15 | TRANSPORTE MATERIAL DE DESALOJO | M ³ | 1412,95 | 0,81 | 1144,48950 | | | | | | | |
| 16 | TRANSPORTE MATERIAL PETREO DE MEJORAMIENTO | M ³ -KM | 883435,52 | 0,22 | 189955,81440 | | | | | | | |
| 17 | TRANSPORTE DE MATERIAL DE SUBBASE CLASE 3 | M ³ -KM | 204755,04 | 0,22 | 45046,10880 | | | | | | | |
| 18 | TRANSPORTE DE MATERIAL DE BASE GRANULAR DE AGREGADOS | M ³ -KM | 127910,63 | 0,22 | 28140,33860 | | | | | | | |
| 19 | ASFALTO RC-250 , PARA IMPRIMACION | LT | 32340 | 0,86 | 21344,40000 | | | | | | | |
| 20 | C. RODADURA HORMIGON ASF. MEZCLADO EN PLANTA, E=2" | M2 | 23100 | 8,05 | 185955,00000 | | | | | | | |
| 21 | SEÑALIZACION | | | | | | | | | | | |
| 22 | MARCAS EN PAVIMENTO | M | 9800 | 0,22 | 2158,00000 | | | | | | | |
| 23 | MARCAS SOBRE SALIDAS DE PAVIMENTO (UNIDIRECCIONALES Y BIDIRECCIONALES) | U | 875 | 5,36 | 4680,00000 | | | | | | | |
| 24 | PANCARTA INFORMATIVA DE LA OBRA (LETRERO)-CON ESTRUCTURA | U | 1 | 332,16 | 332,16000 | | | | | | | |
| 25 | SEÑALES ECOLOGICAS (2,44X1,22)M2 | U | 6 | 283,4 | 1700,40000 | | | | | | | |
| 26 | SEÑALES INFORMATIVAS (2,44X1,22)M2 | U | 6 | 283,4 | 1700,40000 | | | | | | | |
| 27 | SEÑALES REGLAMENTARIAS (0,75 X 0,75)M2 | U | 10 | 117,23 | 1172,30000 | | | | | | | |
| 28 | SEÑALES PREVENTIVAS (0,75 X 0,75) M2 | U | 100 | 117,23 | 11723,00000 | | | | | | | |
| 29 | SEÑALES INFORMATIVAS Y REGLAMENTARIAS (0,60MX0,60M) MÓVILES | U | 2 | 66,74 | 133,48000 | | | | | | | |
| 30 | SEÑALES PREVENTIVAS TIPO BARRERA (1,22MX0,60M) MÓVILES | U | 2 | 145,37 | 290,74000 | | | | | | | |
| 31 | CINTA PELIGRO COLORES INTENSOS (MAT. POLIETILENO) | M | 500 | 0,28 | 140,00000 | | | | | | | |
| 32 | CINTA PELIGRO DE SEGURIDAD CON PROTECCION UV, 71CM INCLY. CINTA REFLECTIVA | U | 10 | 20,4 | 204,00000 | | | | | | | |
| 33 | MEIDAS AMBIENTALES | | | | | | | | | | | |
| 34 | CONTENEDORES METÁLICOS DE 55 GALONES | U | 2 | 15,93 | 31,86000 | | | | | | | |
| 35 | KIT ANTIDERRAMES | U | 2 | 143 | 286,00000 | | | | | | | |
| 36 | CAPACITACIÓN SOBRE PRESERVACIÓN DE RECURSOS NATURALES (DE 2 A 3 HORAS) | U | 1 | 110 | 110,00000 | | | | | | | |
| 37 | CAPACITACIÓN EN EL MANEJO DE DESECHOS PELIGROSOS (DE 2 A 3 HORAS) | U | 1 | 110 | 110,00000 | | | | | | | |
| 38 | CAPACITACIÓN EN SEGURIDAD Y SALUD OCUPACIONAL (DE 2 A 3 HORAS) | U | 1 | 110 | 110,00000 | | | | | | | |

CONTRATO: COTO-GADPPZ-005-2022

CONTRATISTA: CONSTRUCTORA EDDY MICH CIA. LTDA.

OBJETO: ASFALTADO CAMINO VECINAL ALLISHUNGO SAN PABLO DE ALISHUNGO (DESDE LA ABCISCA 0+000 HASTA LA ABCISCA 3+500), PARROQUIA TÑTE. HUGO ORTIZ, CANTON PASTAZA, PROVINCIA DE PASTAZA

MONTO DEL CONTRATO: 789.464,39

PERIODO: 1-oct.-22 31-oct.-22

PLAZO: 180 DIAS

ANTICIPO RECIBIDO: 315.785,75 40%

| ÍTEM | DESCRIPCIÓN | UNIDAD | CONTRATADO | | | EJECUTADO | | | DIFERENCIAS DE CANTIDADES | | | | |
|------|--|--------|------------|--------|--------------|-----------|----------|----------|---------------------------|---------|-------------|-----------|-----------|
| | | | CANTIDAD | PRECIO | TOTAL | CANTIDAD | VALOR | % TOTAL | INCREMENTOS | % | DECREMENTOS | % | |
| 1 | DESBRÖE, DESBOSQUE Y LIMPIEZA | HA | 7 | 476,17 | 3333,19000 | 0,20 | 95,23 | 1,21% | 0,00 | 0,00% | -0,20 | -95,23 | -1,20% |
| 2 | REPLANTEO Y NIVELACIÓN A NIVEL DE ASFALTO | KM | 3,5 | 405,49 | 1419,21500 | 3,50 | 1419,22 | 17,98% | 0,00 | 0,00% | -3,50 | -1419,22 | -18,00% |
| 3 | EXCAVACIÓN SIN CLASIFICAR(MOV DE TIERRA) | M3 | 9419,69 | 0,72 | 6782,17680 | 24802,85 | 17858,05 | 226,20% | 15383,16 | 140,30% | -8419,69 | -6782,18 | -85,90% |
| 4 | EXCAVACIÓN DE CUNETAS DE CORONACION | M3 | 189,9 | 11,34 | 2153,46600 | 7,20 | 81,85 | 1,03% | 0,00 | 0,00% | -7,20 | -81,85 | -1,00% |
| 5 | EXCAVACIÓN PARA CUNETAS Y ENCAUZAMIENTO | M3 | 1706,6 | 3,7 | 6314,42000 | 173,80 | 643,06 | 8,15% | 0,00 | 0,00% | -173,80 | -643,06 | -8,10% |
| 6 | EXCAVACION Y RELLENO DE ESTRUCTURAS MENORES | M3 | 368,64 | 3,94 | 1452,44160 | 285,00 | 1122,90 | 14,22% | 0,00 | 0,00% | -285,00 | -1122,90 | -14,20% |
| 7 | LIMPIEZA DE DERRUMBES | M3 | 1412,95 | 1,35 | 1907,48250 | | | | | | | | |
| 8 | TUBERÍA DE ACERO CORRUGADO D= 1,20 M, E=2,5 MM, MP-100 | ML | 80 | 243,32 | 19465,60000 | | | | | | | | |
| 9 | HORMIGON PARA CUNETAS (FC=180 KG/CM) | M3 | 314,88 | 189,47 | 59660,31360 | | | | | | | | |
| 10 | MURO DE H.S. FC=180KG./CM2 TIPO B(CABEZALES) | M3 | 91,84 | 177,81 | 16330,07040 | | | | | | | | |
| 11 | MURO DE GAVIONES - CALIBRE N° 12 | M3 | 770 | 60,24 | 46384,80000 | 78,00 | 4698,72 | 59,52% | 0,00 | 0,00% | -78,00 | -4698,72 | -59,50% |
| 12 | MATERIAL PETREO DE MEJORAMIENTO(MINADA, CARGADA Y REGADA) | M3 | 17988,24 | 2,38 | 42812,01120 | 10559,57 | 25131,78 | 318,34% | 0,00 | 0,00% | -10559,57 | -25131,78 | -318,30% |
| 13 | MATERIAL DE SUBBASE CLASE 3 | M3 | 4611,6 | 10,16 | 46853,85600 | 2892,63 | 29389,13 | 372,27% | 0,00 | 0,00% | -2892,63 | -29389,13 | -372,30% |
| 14 | MATERIAL DE BASE GRANULAR DE AGREGADOS | M3 | 2880,87 | 12,94 | 37278,45780 | | | | | | | | |
| 15 | TRANSPORTE MATERIAL DE DESALOJO | M³ | 1412,95 | 0,81 | 1144,48950 | 1382,88 | 1120,13 | 14,19% | 0,00 | 0,00% | -1382,88 | -1120,13 | -14,20% |
| 16 | TRANSPORTE MATERIAL PETREO DE MEJORAMIENTO | M³-KM | 663435,52 | 0,22 | 189955,81440 | 401263,58 | 88277,99 | 1118,20% | 0,00 | 0,00% | -401263,58 | -88277,99 | -1118,20% |
| 17 | TRANSPORTE DE MATERIAL DE SUBBASE CLASE 3 | M³-KM | 204755,04 | 0,22 | 45046,10880 | 101242,05 | 22273,25 | 282,13% | 0,00 | 0,00% | -101242,05 | -22273,25 | -282,10% |
| 18 | TRANSPORTE DE MATERIAL DE BASE GRANULAR DE AGREGADOS | M³-KM | 127910,63 | 0,22 | 28140,33680 | | | | | | | | |
| 19 | ASFALTO RC-250 , PARA IMPRIMACIÓN | LT | 32340 | 0,66 | 21344,40000 | | | | | | | | |
| 20 | C. RODADURA HORMIGON ASF. MEZCLADO EN PLANTA, E=2" | M2 | 23100 | 8,05 | 185955,00000 | | | | | | | | |
| 21 | SEÑALIZACION | | | | | | | | | | | | |
| 22 | MARCAS EN PAVIMENTO | M | 9800 | 0,22 | 2156,00000 | | | | | | | | |
| 23 | MARCAS SOBRE SALIDAS DE PAVIMENTO (UNIDIRECCIONALES Y BIDIRECCIONALES) | U | 875 | 5,36 | 4690,00000 | | | | | | | | |
| 24 | PAN CARTA INFORMATIVA DE LA OBRA (LETRERO)-CON ESTRUCTURA | U | 1 | 332,16 | 332,16000 | | | | | | | | |
| 25 | SEÑALES ECOLOGICAS (2.44X1.22)M2 | U | 6 | 283,4 | 1700,40000 | | | | | | | | |
| 26 | SEÑALES INFORMATIVAS (2.44X1.22)M2 | U | 6 | 283,4 | 1700,40000 | | | | | | | | |
| 27 | SEÑALES REGLAMENTARIAS (0.75 X 0.75)M2 | U | 10 | 117,23 | 1172,30000 | | | | | | | | |
| 28 | SEÑALES PREVENTIVAS (0.75 X 0.75)M2 | U | 100 | 117,23 | 11723,00000 | | | | | | | | |
| 29 | SEÑALES INFORMATIVAS Y REGLAMENTARIAS (0.60MX0.60M) MÓVILES | U | 2 | 66,74 | 133,48000 | 2,00 | 133,48 | 1,69% | 0,00 | 0,00% | -2,00 | -133,48 | -1,70% |
| 30 | SEÑALES PREVENTIVAS TIPO BARRERA (1.22MX0.60M) MÓVILES | U | 2 | 145,37 | 290,74000 | 2,00 | 290,74 | 3,68% | 0,00 | 0,00% | -2,00 | -290,74 | -3,70% |
| 31 | CINTA PELIGRO COLORES INTENSOS (MAT. POLIETILENO) | M | 500 | 0,28 | 140,00000 | 88,40 | 24,75 | 0,31% | 0,00 | 0,00% | -88,40 | -24,75 | -0,30% |
| 32 | S/C CONO DE SEGURIDAD CON PROTECCIÓN UV, 71CM INCLY. CINTA REFLECTIVA | U | 10 | 20,4 | 204,00000 | 10,00 | 204,00 | 2,58% | 0,00 | 0,00% | -10,00 | -204,00 | -2,60% |
| 33 | MEDIDAS AMBIENTALES | | | | | | | | | | | | |
| 34 | CONTENEDORES METÁLICOS DE 55 GALONES | U | 2 | 15,93 | 31,86000 | 2,00 | 31,86 | 0,40% | 0,00 | 0,00% | -2,00 | -31,86 | -0,40% |
| 35 | KIT ANTIDERRAMES | U | 2 | 143 | 286,00000 | 2,00 | 286,00 | 3,62% | 0,00 | 0,00% | -2,00 | -286,00 | -3,60% |
| 36 | CAPACITACIÓN SOBRE PRESERVACIÓN DE RECURSOS NATURALES (DE 2 A 3 HORAS) | U | 1 | 110 | 110,00000 | 1,00 | 110,00 | 1,39% | 0,00 | 0,00% | -1,00 | -110,00 | -1,40% |

GOBIERNO AUTONOMO DESCENTRALIZADO PROVINCIAL DE PASTAZA
PLANILLA DE DIFERENCIA DE CANTIDADES - PLANILLA AVANCE 02



CONTRATO: COTO-GADPPZ-005-2022

CONTRATISTA: CONSTRUCTORA EDDYMICH CIA. LTDA.

OBJETO: "ASFALTADO CAMINO VECINAL ALLISHUNGO SAN PABLO DE ALISHUNGO (DESDE LA ABCISCA 0+000 HASTA LA ABCISCA 3+500), PARROQUIA TNTE. HUGO ORTIZ, CANTON PASTAZA, PROVINCIA DE PASTAZA"

MONTO DEL CONTRATO: 789.464,39

PERIODO: 1-oct-22 31-oct-22

PLAZO: 180 DIAS

ANTICIPO RECIBIDO: 315.785,75 40%

| ITEMS | DESCRIPCIÓN | UNIDAD | CONTRATADO | | | EJECUTADO | | | DIFERENCIAS DE CANTIDADES | | | | |
|-------|---|--------|------------------|--------|-----------|----------------------|-------------------|---------------|---------------------------|--------------|--------------------|----------------|--------|
| | | | CANTIDAD | PRECIO | TOTAL | CANTIDAD | VALOR | % TOTAL | INCREMENTOS | % | DECREMENTOS | % | |
| 35 | CAPACITACIÓN EN EL MANEJO DE DESECHOS PELIGROSOS (DE 2 A 3 HORAS) | U | 1 | 110 | 110,00000 | 1,00 | 110,00 | 1,39% | 0,00 | 0,00% | -1,00 | -110,00 | -1,40% |
| 36 | CAPACITACIÓN EN SEGURIDAD Y SALUD OCUPACIONAL (DE 2 A 3 HORAS) | U | 1 | 110 | 110,00000 | | | | | | | | |
| 37 | EQUIPOS DE SEGURIDAD INDUSTRIAL PARA TRABAJADORES | U | 20 | 42,02 | 840,40000 | | | | | | | | |
| | | | TOTALES : | | | 789.464,39220 | 193.301,94 | 24,49% | 11.075,87 | 1,40% | -182.226,07 | -23,09% | |

INICIO (ANTICIPO / ACTA DE INICIO)

FIN PLAZO CONTRACTUAL

SUSPENSIÓN DIAS

AMPLIACIÓN DIAS

FINAL INCLUIDA AMPLIACIÓN

FECHA RECEPCIÓN DE PLANILLA

FECHA DE APROBACIÓN

1-sep.-22

27-feb.-23

0

0

27-feb.-23

22-nov.-22

22-nov.-22

DIAS

DIAS

| | MONTO PLANILLADO AVANCE DE OBRA | 193.301,94 | 24,49% | % |
|--|---------------------------------|-------------------|---------------|---|
| | MONTO DE INCREMENTOS | 11.075,87 | 1,40% | % |
| | MONTO DECREMENTOS | -182.226,07 | -23,09% | % |
| | TOTAL PLANILLADO | 193.301,94 | 24,49% | |



Firmado electrónicamente por:
ANGEL MISAEL LOPEZ CHAVEZ

CONSTRUCTORA EDDYMICH CIA. LTDA.
 CONTRATISTA



Firmado electrónicamente por:
OMAR HENRY GUAMAN ILER

ING. OMAR HENRY GUAMAN ILER
 FISCALIZACIÓN EXTERNA



CONSTRUCTORA

EDDYMICH CIA. LTDA.

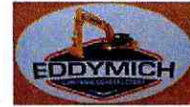

Puyo, 19 de octubre de 2022

Oficio No. 009-EDDYMICH-2022

INGENIERO

Omar Henry Guamán Iler

FISCALIZADOR EXTERNO - "ASFALTADO CAMINO VECINAL ALLISHUNGO SAN PABLO DE ALISHUNGO (DESDE LA ABSCISA 0+000 HASTA LA ABSCISA 3+500), PARROQUIA TNT. HUGO ORTIZ, CANTÓN PASTAZA, PROVINCIA DE PASTAZA"

ASUNTO: CANTIDADES DE OBRA EN EXCEDENTES A SER CONSIDERADOS EN EL PROYECTO PARA SU REVISIÓN, ANÁLISIS Y APROBACIÓN.

Presente.-

Reciba un cordial saludo y deseándole éxitos en sus funciones cotidianas.

En función de los trabajos que se ha venido realizando, y a la información levantada mediante topografía en el replanteo y nivelación del proyecto de acuerdo a sus condiciones actuales (Oficio No. 004-EDDYMICH-2022), se ha procedido a realizar un análisis de las cantidades de obra más representativas que es posible proyectar como cantidades totales para ser comparadas con las cantidades contratadas, donde se ha evidenciado la presencia de **excedentes** de obra, por tal razón se solicita proceder conforme lo establece el contrato COTIZACIÓN DE OBRA-GADPPz-005-2022 en su CLAUSULA VIGÉSIMA.- CONTRATOS COMPLEMENTARIOS, DIFERENCIA EN CANTIDADES DE OBRA U ORDENES DE TRABAJO, 19.1. *"Por causas justificadas, las partes podrán firmar contratos complementarios o convenir e la ejecución de trabajos originados en diferencias en cantidades de obra u ordenes de trabajo, de conformidad con lo establecido en Ley Orgánica del Sistema Nacional de Contratación Pública."*

BASE LEGAL:

La Ley Orgánica del Sistema Nacional de Contratación Pública establece lo siguiente:

- **Art. 87.-**Normas para la aplicación de los contratos complementarios. La suma total de las cuantías de los contratos complementarios no podrá exceder del ocho por ciento (8%) del valor del contrato principal.

CONSTRUCTORA



EDDYMICH CIA. LTDA.

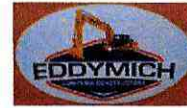

Para el caso de obras, la indicada suma total se computará de la siguiente manera:

1. Para el caso de diferencia de cantidades se utilizará el artículo 88 de la presente Ley.
2. Para el caso de rubros nuevos se empleará el artículo 89 de esta Ley.
3. Si se sobrepasa los porcentajes previstos en los artículos señalados en los numerales que preceden será necesario tramitar los contratos complementarios que se requieran, siempre que éstos no excedan del ocho por ciento (8%) del valor del contrato principal.

La suma total de los contratos complementarios, órdenes de trabajo y diferencia en cantidades a los que se refiere este capítulo, para el caso de obras, en ningún caso excederá del quince por ciento (15%) del valor del contrato principal.

El valor de los contratos complementarios de consultoría no podrá exceder del quince por ciento (15%) del valor del contrato principal.

El contratista deberá rendir garantías adicionales de conformidad con esta Ley. En los contratos complementarios a los que se refieren los dos artículos precedentes constarán la correspondiente fórmula o fórmulas de reajuste de precios, de ser el caso.

En los contratos complementarios se podrá contemplar el pago de anticipos en la misma proporción prevista en el contrato original.

- **Art. 88.-Diferencia en cantidades de obra.** Si al ejecutarse la obra de acuerdo con los planos y especificaciones del contrato se establecieren diferencias entre las cantidades reales y las que constan en el cuadro de cantidades estimadas en el contrato, la entidad podrá ordenar y pagar directamente sin necesidad de contrato complementario, hasta el cinco por ciento (5%) del valor del contrato principal, siempre que no se modifique el objeto contractual. A este efecto, bastará dejar constancia del cambio en un documento suscrito por las partes.
- **Art. 89.-Órdenes de trabajo.** La Entidad Contratante podrá disponer, durante la ejecución de la obra, hasta del dos por ciento (2%) del valor del contrato principal, para la realización de rubros nuevos, mediante órdenes de trabajo y empleando la



CONSTRUCTORA

EDDYMICH CIA. LTDA.



modalidad de costo más porcentaje. En todo caso, los recursos deberán estar presupuestados de conformidad con la presente Ley.

Las órdenes de trabajo contendrán las firmas de las partes y de la fiscalización.

ANÁLISIS DE EXCEDENTES EJECUTADOS Y PROYECTADOS POR EJECUTAR:

Los rubros contractuales proyectados que se evidencia presentaran **excedentes** son los siguientes:

| No | RUBROS CONTRACTUALES Rubro/Descripción | Unidad | Cantidad | Precio Unitario | CANTIDAD | | COSTO (USD) | |
|---------------------|--|--------|------------|-----------------|------------------------------|-----------|---------------------------|-------------|
| | | | | | PROYECTAD A (ANEXO 1,2,3) | EXCEDENTE | INCREMENTO (EXCEDENTE) | DECREMENTO |
| 3 | EXCAVACIÓN SIN CLASIFICAR(MOV. DE TIERRA) | M3 | 9.419,69 | 0,72 | 30.109,15 | 20.689,46 | 14.896,41 | - |
| 12 | MATERIAL PÉTREO DE MEJORAMIENTO (MINADA, CARGADA Y REGADA) | M3 | 17.988,24 | 2,38 | 23.858,71 | 5.870,47 | 13.971,72 | - |
| 13 | MATERIAL DE SUBBASE CLASE 3 | M3 | 4.611,60 | 10,16 | 5.880,00 | 1.268,40 | 12.886,94 | - |
| 14 | MATERIAL DE BASE GRANULAR DE AGREGADOS | M3 | 2.880,87 | 12,94 | 4.095,00 | 1.214,13 | 15.710,84 | - |
| 15 | TRANSPORTE MATERIAL DE DESALOJO | M3 | 1.412,95 | 0,81 | 35.103,97 | 33.691,02 | 27.289,73 | - |
| 16 | TRANSPORTE MATERIAL PÉTREO MEJORAMIENTO | M3-KM | 863.435,52 | 0,22 | 906.630,99 | 43.195,47 | 9.503,00 | - |
| 17 | TRANSPORTE DE MATERIAL DE SUBBASE CLASE 3 | M3-KM | 204.755,04 | 0,22 | 205.800,00 | 1.044,96 | 229,89 | - |
| 18 | TRANSPORTE DE MATERIAL DE BASE GRANULAR DE AGREGADOS | M3-KM | 127.910,63 | 0,22 | 143.325,00 | 15.414,37 | 3.391,16 | - |
| TOTAL (USD): | | | | | | | 97.879,69 | 0,00 |

SON: 97.879,69 USD sin IVA (Noventa y siete mil ochocientos setenta y nueve dólares con 69/100)

La cuantificación de las cantidades de excedentes se encuentra detalladas en el Anexo 1, Anexo 2; Anexo 3 que se adjunta al presente documento.

CONSTRUCTORA



EDDYMICH CIA. LTDA.



| | | | | | | | |
|--|------------|-----------------------|------------------|--------------------|---------------------------|----------------------|--------------|
| MONTO DEL CONTRATO: | | 789.464,39 USD | | | | | |
| CON FUNDAMENTO EN LA LEY ORGÁNICA DEL SISTEMA NACIONAL DE CONTRATACIÓN PÚBLICA TENEMOS: | | | | COSTO (USD) | | OBSERVACIONES | % |
| RUBROS NUEVOS, ART. 89 LOSNCP: | 2% | 15.789,29 USD | | | | | |
| DIFERENCIA DE CANTIDADES DE OBRA, ART 88 LOSNCP: | 5% | 39.473,22 USD | 38.601,02 | | RUBROS No. 3, 12, 16, 17 | | 4,89 |
| CONTRATO COMPLEMENTARIO, ART.87 LOSNCP : | 8% | 63.157,15 USD | | 59.278,67 | RUBROS No. 13, 14, 15, 18 | | 7,51 |
| TOTALES: | 15% | 118.419,66 USD | 38.601,02 | 59.278,67 | | | 12,40 |
| SUMA TOTAL: | | | 97.879,69 | | | | |

CONCLUSIONES:

Por lo expuesto, se considera que lo solicitado es factible ya que se encuentra fundamentado en lo establecido en la Ley Orgánica del sistema Nacional de Contratación Pública (LOSNCP) en su **Art. 87** Contratos Complementarios (8%) y **Art. 88** Diferencia de Cantidades de Obra (5%), donde se ha determinado que el monto total en excedentes asciende a **97.879,69 USD (12,40%)** el cual no supera los porcentajes permitidos por la ley para este caso **102.630,37 USD (13%, DIFERENCIA CANTIDADES DE OBRA + CONTRATO COMPLEMENTARIO):**

| | | |
|---|----------|-----------------------|
| MONTO CONTRACTUAL: | | 789.464,39 USD |
| MONTO REQUERIDO PARA LOS TRABAJOS (excedente): 97.879,69 USD (12,40%) | | |
| ART. LOSNCP | % | MONTO (USD) |
| ART. 88: DIFERENCIA DE CANTIDADES DE OBRA. Si al ejecutarse la obra de acuerdo con los planos y especificaciones del contrato se establecieren entre las cantidades reales y las que constan en el cuadro de cantidades estimadas en el contrato, la entidad podrá ordenar y pagar directamente sin necesidad de contrato complementario, hasta el cinco por ciento (5%) del valor del contrato principal, siempre que no modifique el objeto contractual. A este efecto, bastara dejar constancia del cambio en un documento suscrito por las partes. | 5 | 39.473,22 |
| ART. 87: CONTRATO COMPLEMENTARIO. La suma total de las cuantías de los contratos complementarios no podrá exceder del ocho por ciento (8%) del valor del contrato principal. | 8 | 63.157,15 |
| MONTO TOTAL PERMITIDO (LOSNCP): | | 13 102.630,37 |

CONSTRUCTORA



EDDYMICH CIA. LTDA.



Los rubros a ser considerados para DIFERENCIA DE CANTIDADES serian (4.89%):

| RUBROS CONTRACTUALES | | | | | CANTIDAD | | COSTO (USD) | |
|----------------------|--|--------|------------|-------|--------------------------------|-----------|---------------------------|-------------|
| No | Rubro/Descripción | Unidad | Cantidad | P. U. | PROYECTADA (ANEXO 1,2,3) | EXCEDENTE | INCREMENTO (EXCEDENTE) | DECREMENTO |
| 3 | EXCAVACIÓN SIN CLASIFICAR(MOV. DE TIERRA) | M3 | 9.419,69 | 0,72 | 30.109,15 | 20.689,46 | 14.896,41 | - |
| 12 | MATERIAL PÉTREO DE MEJORAMIENTO (MINADA, CARGADA Y REGADA) | M3 | 17.988,24 | 2,38 | 23.858,71 | 5.870,47 | 13.971,72 | - |
| 16 | TRANSPORTE MATERIAL PÉTREO MEJORAMIENTO | M3-KM | 863.435,52 | 0,22 | 906.630,99 | 43.195,47 | 9.503,00 | - |
| 17 | TRANSPORTE DE MATERIAL DE SUBBASE CLASE 3 | M3-KM | 204.755,04 | 0,22 | 205.800,00 | 1.044,96 | 229,89 | - |
| TOTAL (USD): | | | | | | | 38.601,02 | 0,00 |

Los rubros a ser considerados para contar CONTRATO COMPLEMENTARIO serian (7,51%):

| RUBROS CONTRACTUALES | | | | | CANTIDAD | | COSTO (USD) | |
|----------------------|--|--------|------------|-------|--------------------------------|-----------|---------------------------|-------------|
| No | Rubro/Descripción | Unidad | Cantidad | P. U. | PROYECTADA (ANEXO 1,2,3) | EXCEDENTE | INCREMENTO (EXCEDENTE) | DECREMENTO |
| 13 | MATERIAL DE SUBBASE CLASE 3 | M3 | 4.611,60 | 10,16 | 5.880,00 | 1.268,40 | 12.886,94 | - |
| 14 | MATERIAL DE BASE GRANULAR DE AGREGADOS | M3 | 2.880,87 | 12,94 | 4.095,00 | 1.214,13 | 15.710,84 | - |
| 15 | TRANSPORTE MATERIAL DE DESALOJO | M3 | 1.412,95 | 0,81 | 35.103,97 | 33.691,02 | 27.289,73 | - |
| 18 | TRANSPORTE DE MATERIAL DE BASE GRANULAR DE AGREGADOS | M3-KM | 127.910,63 | 0,22 | 143.325,00 | 15.414,37 | 3.391,16 | - |
| TOTAL (USD): | | | | | | | 59.278,67 | 0,00 |

Atentamente,



Firmado electrónicamente por:
**ANGEL MISAEL
LOPEZ CHAVEZ**

CONSTRUCTORA EDDYMICH CIA. LTDA.
REPRESENTANTE LEGAL: Ángel Misael López Chávez
CONTRATISTA

ANEXO:

- CUANTIFICACIÓN DE CANTIDADES DE OBRA PROYECTADOS ANEXO 1, ANEXO 2, ANEXO 3.

Mail: edypollito@hotmail.es
Puyo-Pastaza-Ecuador

Tel.03-2884546
Direc.: Obrero, Calle Ambato S/N y Machala

Cel. 0984787283

ANEXO 1:

PROYECTO: "ASFALTADO CAMINO VECINAL ALISHUNGO SAN PABLO DE ALISHUNGO (DESDE LA ABCISCA 0+000 HASTA LA ABCISCA 3+500), PARROQUIA TNT. HUGO ORTIZ, CANTÓN PASTAZA, PROVINCIA DE PASTAZA"

MONTO DEL CONTRATO: 789464,39 USD SIN IVA

| SIMBOLOGIA | |
|------------|------------------------|
| DC | DESALPAME EN CORTE |
| DT | DESALPAME EN TERRAPLEN |
| C | CORTE |
| T | TERRAPLEN |
| MJ | MEJORAMIENTO |
| SB | SUB BASE |
| BH | BASE |
| CA | CARPETA |

NOTA: los conceptos que se incluirán en el cálculo de volúmenes aparecen subrayados. Se ha considerado el terreno ya despalmeado al calcular áreas y volúmenes de corte y terraplén.

| COORDENADA INICIAL DE CURVA MASA | AREAS | | | | | | | | | | VOLUMENES | | | | | | RESUMEN (ORDENADAS DE LA CURVA MASA) | | | | |
|----------------------------------|-------------|------------|-----------|------|-----------|-------|------|------|------|------|-----------|------|----------------|--------|-------|-------|--------------------------------------|-------|------|-----------|-----------|
| | 10.000,00 | | | | | | | | | | | | | | | | | | | | |
| | ELEVACIONES | | ESPESORES | | DESALPAME | | C | T | MJ | SB | BH | CA | SEMI-DISTANCIA | C | T | MJ | | SB | BH | CA | |
| | TN | SUBRASANTE | C | T | DC | DT | | | | | | | | | | | | | | | |
| 0+000,000 | 930,565 | 930,150 | 0,42 | 0,00 | 0,00 | 0,00 | 5,98 | 0,00 | 2,66 | 1,38 | 0,95 | 0,30 | 10,00 | 98,45 | 0,00 | 53,28 | 27,56 | 19,05 | 6,04 | 0+020,000 | 10.098,45 |
| 0+020,000 | 930,289 | 930,131 | 0,16 | 0,00 | 0,00 | 0,00 | 3,86 | 0,00 | 2,66 | 1,38 | 0,95 | 0,30 | 10,00 | 63,03 | 0,68 | 53,28 | 27,56 | 19,05 | 6,04 | 0+040,000 | 10.160,80 |
| 0+040,000 | 930,100 | 930,113 | 0,00 | 0,01 | 0,00 | 2,44 | 0,00 | 2,66 | 2,66 | 1,38 | 0,95 | 0,30 | 10,00 | 44,96 | 3,52 | 53,24 | 28,56 | 19,80 | 6,29 | 0+060,000 | 10.202,23 |
| 0+060,000 | 930,028 | 930,095 | 0,00 | 0,07 | 0,00 | 2,06 | 0,00 | 2,66 | 2,66 | 1,48 | 1,03 | 0,33 | 10,00 | 44,96 | 3,52 | 53,24 | 28,56 | 19,80 | 6,29 | 0+080,000 | 10.235,88 |
| 0+080,000 | 930,229 | 930,270 | 0,00 | 0,04 | 0,00 | 1,91 | 0,00 | 2,65 | 2,65 | 1,41 | 0,97 | 0,31 | 10,00 | 39,68 | 6,03 | 53,13 | 28,83 | 20,00 | 6,36 | 0+100,000 | 10.274,45 |
| 0+100,000 | 930,700 | 930,712 | 0,00 | 0,01 | 0,00 | 2,36 | 0,00 | 2,53 | 2,53 | 1,38 | 0,95 | 0,30 | 10,00 | 42,77 | 4,20 | 51,86 | 27,83 | 19,25 | 6,11 | 0+120,000 | 10.323,55 |
| 0+120,000 | 931,124 | 931,119 | 0,00 | 0,00 | 0,00 | 2,75 | 0,00 | 2,67 | 2,67 | 1,48 | 1,03 | 0,33 | 10,00 | 51,13 | 2,03 | 52,04 | 28,57 | 19,80 | 6,29 | 0+140,000 | 10.383,30 |
| 0+140,000 | 931,290 | 931,253 | 0,04 | 0,00 | 0,00 | 3,45 | 0,00 | 2,67 | 2,67 | 1,58 | 1,10 | 0,35 | 10,00 | 61,99 | 2,24 | 53,45 | 30,57 | 21,30 | 6,79 | 0+160,000 | 10.441,75 |
| 0+160,000 | 931,077 | 931,097 | 0,00 | 0,02 | 0,00 | 2,77 | 0,00 | 2,64 | 2,64 | 1,58 | 1,10 | 0,35 | 10,00 | 62,16 | 3,71 | 53,12 | 31,56 | 22,05 | 7,04 | 0+180,000 | 10.491,31 |
| 0+180,000 | 930,644 | 930,713 | 0,00 | 0,07 | 0,00 | 2,67 | 0,00 | 2,66 | 2,66 | 1,38 | 0,95 | 0,30 | 10,00 | 54,36 | 4,80 | 53,00 | 29,56 | 20,55 | 6,54 | 0+200,000 | 10.532,47 |
| 0+200,000 | 930,271 | 930,389 | 0,00 | 0,12 | 0,00 | 2,16 | 0,00 | 2,66 | 2,66 | 1,38 | 0,95 | 0,30 | 10,00 | 48,30 | 7,13 | 53,20 | 27,56 | 19,05 | 6,04 | 0+220,000 | 10.553,85 |
| 0+220,000 | 930,119 | 930,406 | 0,00 | 0,29 | 0,00 | 1,60 | 0,00 | 2,64 | 2,64 | 1,38 | 0,95 | 0,30 | 10,00 | 37,63 | 16,25 | 53,01 | 27,56 | 19,05 | 6,04 | 0+240,000 | 10.542,82 |
| 0+240,000 | 930,222 | 930,784 | 0,00 | 0,56 | 0,00 | 0,61 | 0,00 | 2,18 | 2,57 | 1,38 | 0,95 | 0,30 | 10,00 | 22,16 | 33,19 | 52,12 | 27,56 | 19,05 | 6,04 | 0+260,000 | 10.526,13 |
| 0+260,000 | 931,190 | 931,520 | 0,00 | 0,33 | 0,00 | 1,17 | 0,00 | 1,28 | 2,61 | 1,38 | 0,95 | 0,30 | 10,00 | 17,83 | 34,52 | 51,78 | 27,56 | 19,05 | 6,04 | 0+280,000 | 10.574,76 |
| 0+280,000 | 932,492 | 932,617 | 0,00 | 0,13 | 0,00 | 5,37 | 0,00 | 2,66 | 2,66 | 1,38 | 0,95 | 0,30 | 10,00 | 65,36 | 16,72 | 52,74 | 27,56 | 19,05 | 6,04 | 0+300,000 | 10.925,78 |
| 0+300,000 | 933,985 | 933,998 | 0,00 | 0,01 | 0,00 | 30,15 | 0,00 | 0,01 | 2,66 | 1,38 | 0,95 | 0,30 | 10,00 | 355,12 | 4,10 | 53,28 | 27,56 | 19,05 | 6,04 | 0+320,000 | 11.323,71 |
| 0+320,000 | 935,270 | 935,340 | 0,00 | 0,07 | 0,00 | 9,85 | 0,00 | 0,19 | 2,66 | 1,38 | 0,95 | 0,30 | 10,00 | 399,92 | 1,99 | 53,28 | 27,56 | 19,05 | 6,04 | 0+340,000 | 11.440,69 |
| 0+340,000 | 935,780 | 935,915 | 0,00 | 0,14 | 0,00 | 2,58 | 0,00 | 0,54 | 2,66 | 1,38 | 0,95 | 0,30 | 10,00 | 124,21 | 7,23 | 53,26 | 27,56 | 19,05 | 6,04 | 0+360,000 | 11.483,97 |
| 0+360,000 | 935,510 | 935,514 | 0,00 | 0,00 | 0,00 | 2,45 | 0,00 | 0,16 | 2,66 | 1,38 | 0,95 | 0,30 | 10,00 | 50,22 | 6,94 | 53,26 | 27,56 | 19,05 | 6,04 | 0+380,000 | 11.546,63 |
| 0+380,000 | 934,493 | 934,483 | 0,01 | 0,00 | 0,00 | 3,98 | 0,00 | 0,00 | 2,66 | 1,38 | 0,95 | 0,30 | 10,00 | 64,27 | 1,61 | 53,28 | 27,56 | 19,05 | 6,04 | 0+400,000 | 11.650,34 |
| 0+400,000 | 933,425 | 933,441 | 0,00 | 0,02 | 0,00 | 6,54 | 0,00 | 0,15 | 2,64 | 1,58 | 1,10 | 0,35 | 10,00 | 105,26 | 1,54 | 53,02 | 29,56 | 20,55 | 6,54 | 0+420,000 | 11.804,99 |
| 0+420,000 | 932,342 | 932,388 | 0,00 | 0,05 | 0,00 | 9,45 | 0,00 | 0,38 | 2,68 | 1,58 | 1,10 | 0,35 | 10,00 | 159,95 | 5,31 | 53,14 | 31,56 | 22,05 | 7,04 | 0+440,000 | 11.977,22 |
| 0+440,000 | 931,194 | 931,216 | 0,00 | 0,02 | 0,00 | 4,23 | 0,00 | 0,07 | 2,66 | 1,38 | 0,95 | 0,30 | 10,00 | 136,80 | 4,66 | 53,40 | 29,56 | 20,55 | 6,54 | 0+460,000 | 12.074,25 |
| 0+460,000 | 929,865 | 929,900 | 0,00 | 0,04 | 0,00 | 9,64 | 0,00 | 0,09 | 2,67 | 1,45 | 1,01 | 0,32 | 10,00 | 138,69 | 1,57 | 53,34 | 28,32 | 19,62 | 6,23 | 0+480,000 | 12.361,70 |
| 0+480,000 | 928,599 | 928,590 | 0,10 | 0,00 | 0,00 | 19,20 | 0,00 | 0,00 | 2,67 | 1,52 | 1,06 | 0,34 | 10,00 | 288,36 | 0,91 | 53,43 | 29,72 | 20,67 | 6,58 | 0+500,000 | 12.631,10 |
| 0+500,000 | 927,069 | 927,100 | 0,00 | 0,03 | 0,00 | 7,90 | 0,00 | 0,15 | 2,66 | 1,38 | 0,95 | 0,30 | 10,00 | 270,94 | 1,54 | 53,37 | 28,96 | 20,10 | 6,39 | 0+520,000 | 12.820,01 |
| 0+520,000 | 925,571 | 925,648 | 0,00 | 0,08 | 0,00 | 11,42 | 0,00 | 0,27 | 2,66 | 1,38 | 0,95 | 0,30 | 10,00 | 193,16 | 4,25 | 53,28 | 27,56 | 19,05 | 6,04 | 0+540,000 | 12.963,75 |
| 0+540,000 | 923,904 | 924,045 | 0,00 | 0,14 | 0,00 | 3,82 | 0,00 | 0,60 | 2,65 | 1,38 | 0,95 | 0,30 | 10,00 | 152,41 | 8,66 | 53,11 | 27,56 | 19,05 | 6,04 | 0+560,000 | 13.022,08 |
| 0+560,000 | 922,300 | 922,291 | 0,01 | 0,00 | 0,00 | 2,72 | 0,00 | 0,11 | 2,65 | 1,58 | 1,10 | 0,35 | 10,00 | 65,40 | 7,06 | 52,93 | 29,56 | 20,55 | 6,54 | 0+580,000 | 13.082,35 |
| 0+580,000 | 920,377 | 920,385 | 0,00 | 0,01 | 0,00 | 3,63 | 0,00 | 0,21 | 2,68 | 1,58 | 1,10 | 0,35 | 10,00 | 63,49 | 3,22 | 53,22 | 31,56 | 22,05 | 7,04 | 0+600,000 | 13.335,25 |
| 0+600,000 | 918,287 | 918,228 | 0,00 | 0,04 | 0,00 | 21,87 | 0,00 | 0,00 | 2,68 | 1,58 | 1,10 | 0,35 | 10,00 | 255,00 | 2,11 | 53,52 | 31,56 | 22,05 | 7,04 | 0+620,000 | 13.594,30 |
| 0+620,000 | 916,007 | 916,170 | 0,00 | 0,16 | 0,00 | 4,48 | 0,00 | 0,44 | 2,66 | 1,38 | 0,95 | 0,30 | 10,00 | 263,46 | 4,41 | 53,40 | 29,56 | 20,55 | 6,54 | 0+640,000 | 13.650,30 |
| 0+640,000 | 913,828 | 914,010 | 0,00 | 0,18 | 0,00 | 2,34 | 0,00 | 0,78 | 2,64 | 1,38 | 0,95 | 0,30 | 10,00 | 68,19 | 12,18 | 53,04 | 27,56 | 19,05 | 6,04 | 0+660,000 | 13.694,07 |
| 0+660,000 | 911,631 | 911,651 | 0,00 | 0,22 | 0,00 | 3,53 | 0,00 | 0,72 | 2,66 | 1,38 | 0,95 | 0,30 | 10,00 | 58,73 | 14,97 | 53,04 | 27,56 | 19,05 | 6,04 | 0+680,000 | 13.812,00 |
| 0+680,000 | 909,661 | 909,691 | 0,00 | 0,03 | 0,00 | 9,21 | 0,00 | 0,23 | 2,67 | 1,54 | 1,07 | 0,34 | 10,00 | 127,40 | 9,47 | 53,38 | 29,16 | 20,25 | 6,44 | 0+700,000 | 14.052,31 |
| 0+700,000 | 907,734 | 907,656 | 0,08 | 0,00 | 0,00 | 15,11 | 0,00 | 0,06 | 2,67 | 1,54 | 1,07 | 0,34 | 10,00 | 243,18 | 2,87 | 53,48 | 30,76 | 21,45 | 6,84 | 0+720,000 | 14.344,76 |
| 0+720,000 | 906,110 | 906,037 | 0,07 | 0,00 | 0,00 | 14,19 | 0,00 | 0,00 | 2,66 | 1,38 | 0,95 | 0,30 | 10,00 | 293,05 | 0,60 | 53,38 | 29,16 | 20,25 | 6,44 | 0+740,000 | 14.639,21 |

| | | | | | | | | | | | | | | | | | | | | | | | | | |
|-------------|---------|---------|-------|------|------|------|--------|------|------|------|-------|---------|----------|---------|---------|---------|-----------|-----------|---------|---------|----------|----------|---------|---------|----------|
| 0+740,000 | 904,576 | 904,542 | 0.03 | 0.00 | 0.00 | 0.00 | 2.66 | 1.38 | 0.95 | 0.30 | 10.00 | 0.00 | 53.28 | 27.56 | 19.05 | 6.04 | 0+740,000 | 14,560.26 | | | | | | | |
| 0+760,000 | 903,169 | 902,940 | 0.23 | 0.00 | 0.00 | 0.00 | 2.66 | 1.38 | 0.95 | 0.30 | 10.00 | 0.00 | 53.28 | 27.56 | 19.05 | 6.04 | 0+760,000 | 14,758.77 | | | | | | | |
| 0+780,000 | 902,244 | 900,922 | 1.32 | 0.00 | 0.00 | 0.00 | 2.67 | 1.54 | 1.07 | 0.34 | 10.00 | 1053.65 | 53.38 | 29.16 | 20.25 | 6.44 | 0+780,000 | 15,812.42 | | | | | | | |
| 0+800,000 | 911,632 | 898,760 | 12.87 | 0.00 | 0.00 | 0.00 | 193.30 | 1.38 | 0.95 | 0.30 | 10.00 | 2861.66 | 53.39 | 29.16 | 20.25 | 6.44 | 0+800,000 | 18,574.08 | | | | | | | |
| 0+820,000 | 901,580 | 896,606 | 4.97 | 0.00 | 0.00 | 0.00 | 45.78 | 1.50 | 1.04 | 0.33 | 10.00 | 2390.71 | 53.37 | 28.73 | 19.93 | 6.33 | 0+820,000 | 21,064.80 | | | | | | | |
| 0+840,000 | 896,319 | 895,600 | 0.72 | 0.00 | 0.00 | 0.00 | 7.02 | 1.38 | 0.95 | 0.30 | 10.00 | 527.95 | 53.04 | 28.73 | 19.93 | 6.33 | 0+840,000 | 21,592.69 | | | | | | | |
| 0+860,000 | 896,138 | 895,600 | 0.54 | 0.00 | 0.00 | 0.00 | 7.62 | 1.38 | 0.95 | 0.30 | 10.00 | 146.40 | 53.96 | 27.56 | 19.05 | 6.04 | 0+860,000 | 21,739.02 | | | | | | | |
| 0+880,000 | 904,510 | 896,392 | 8.12 | 0.00 | 0.00 | 0.00 | 107.28 | 1.38 | 0.95 | 0.30 | 10.00 | 1149.03 | 53.28 | 27.56 | 19.05 | 6.04 | 0+880,000 | 22,888.05 | | | | | | | |
| 0+900,000 | 899,980 | 898,631 | 1.35 | 0.00 | 0.00 | 0.00 | 44.35 | 1.38 | 0.95 | 0.30 | 10.00 | 1516.29 | 53.28 | 27.56 | 19.05 | 6.04 | 0+900,000 | 24,404.34 | | | | | | | |
| 0+920,000 | 901,063 | 900,953 | 0.11 | 0.00 | 0.00 | 0.00 | 45.33 | 1.54 | 1.07 | 0.34 | 10.00 | 896.73 | 53.38 | 29.16 | 20.25 | 6.44 | 0+920,000 | 25,301.07 | | | | | | | |
| 0+940,000 | 903,101 | 903,010 | 0.09 | 0.00 | 0.00 | 0.00 | 15.71 | 1.54 | 1.07 | 0.34 | 10.00 | 610.39 | 53.48 | 30.76 | 21.45 | 6.84 | 0+940,000 | 25,911.46 | | | | | | | |
| 0+960,000 | 904,879 | 904,797 | 0.08 | 0.00 | 0.00 | 0.00 | 5.75 | 1.54 | 1.07 | 0.34 | 10.00 | 214.61 | 53.48 | 30.76 | 21.45 | 6.84 | 0+960,000 | 26,126.07 | | | | | | | |
| 0+980,000 | 906,232 | 906,317 | 0.08 | 0.00 | 0.00 | 0.00 | 6.37 | 1.38 | 0.95 | 0.30 | 10.00 | 121.20 | 53.38 | 29.16 | 20.25 | 6.44 | 0+980,000 | 26,245.78 | | | | | | | |
| 1+000,000 | 907,603 | 907,572 | 0.03 | 0.00 | 0.00 | 0.00 | 4.59 | 1.38 | 0.95 | 0.30 | 10.00 | 109.58 | 53.28 | 27.56 | 19.05 | 6.04 | 1+000,000 | 26,353.69 | | | | | | | |
| 1+020,000 | 908,550 | 908,557 | 0.00 | 0.01 | 0.00 | 0.00 | 4.71 | 1.38 | 0.95 | 0.30 | 10.00 | 92.99 | 53.28 | 27.56 | 19.05 | 6.04 | 1+020,000 | 26,445.76 | | | | | | | |
| 1+040,000 | 909,467 | 909,409 | 0.06 | 0.00 | 0.00 | 0.00 | 4.32 | 1.38 | 0.95 | 0.30 | 10.00 | 90.36 | 53.28 | 27.56 | 19.05 | 6.04 | 1+040,000 | 26,535.35 | | | | | | | |
| 1+060,000 | 910,322 | 910,262 | 0.06 | 0.00 | 0.00 | 0.00 | 3.60 | 1.38 | 0.95 | 0.30 | 10.00 | 79.21 | 53.28 | 27.56 | 19.05 | 6.04 | 1+060,000 | 26,614.51 | | | | | | | |
| 1+080,000 | 910,999 | 911,100 | 0.00 | 0.10 | 0.00 | 0.00 | 4.93 | 1.38 | 0.95 | 0.30 | 10.00 | 85.25 | 53.28 | 27.56 | 19.05 | 6.04 | 1+080,000 | 26,696.78 | | | | | | | |
| 1+100,000 | 911,598 | 911,743 | 0.00 | 0.15 | 0.00 | 0.00 | 7.87 | 1.38 | 0.95 | 0.30 | 10.00 | 127.99 | 53.28 | 27.56 | 19.05 | 6.04 | 1+100,000 | 26,817.81 | | | | | | | |
| 1+120,000 | 911,979 | 912,140 | 0.00 | 0.16 | 0.00 | 0.00 | 4.57 | 1.38 | 0.95 | 0.30 | 10.00 | 124.42 | 53.28 | 27.56 | 19.05 | 6.04 | 1+120,000 | 26,831.45 | | | | | | | |
| 1+140,000 | 912,285 | 912,288 | 0.00 | 0.00 | 0.00 | 0.00 | 3.94 | 1.38 | 0.95 | 0.30 | 10.00 | 85.11 | 53.15 | 27.56 | 19.05 | 6.04 | 1+140,000 | 27,009.54 | | | | | | | |
| 1+160,000 | 912,394 | 912,188 | 0.21 | 0.00 | 0.00 | 0.00 | 17.52 | 1.40 | 0.97 | 0.31 | 10.00 | 214.59 | 53.18 | 27.82 | 19.24 | 6.11 | 1+160,000 | 27,223.93 | | | | | | | |
| 1+180,000 | 912,739 | 911,841 | 0.90 | 0.00 | 0.00 | 0.00 | 19.22 | 1.38 | 0.95 | 0.30 | 10.00 | 367.45 | 53.25 | 27.82 | 19.24 | 6.11 | 1+180,000 | 27,590.09 | | | | | | | |
| 1+200,000 | 910,927 | 911,260 | 0.00 | 0.33 | 0.00 | 0.00 | 3.94 | 1.38 | 0.95 | 0.30 | 10.00 | 231.63 | 53.59 | 27.56 | 19.05 | 6.04 | 1+200,000 | 27,809.89 | | | | | | | |
| 1+220,000 | 910,314 | 910,624 | 0.00 | 0.31 | 0.00 | 0.00 | 1.27 | 1.47 | 1.07 | 0.34 | 10.00 | 52.13 | 52.31 | 29.16 | 20.25 | 6.44 | 1+220,000 | 27,836.78 | | | | | | | |
| 1+240,000 | 910,108 | 909,989 | 0.12 | 0.00 | 0.00 | 0.00 | 6.77 | 1.43 | 0.99 | 0.32 | 10.00 | 80.43 | 53.99 | 29.71 | 20.66 | 6.58 | 1+240,000 | 27,902.51 | | | | | | | |
| 1+260,000 | 909,467 | 909,354 | 0.11 | 0.00 | 0.00 | 0.00 | 12.88 | 1.50 | 1.04 | 0.33 | 10.00 | 196.52 | 53.41 | 29.32 | 20.37 | 6.48 | 1+260,000 | 28,099.02 | | | | | | | |
| 1+280,000 | 908,569 | 908,719 | 0.00 | 0.15 | 0.00 | 0.00 | 8.32 | 1.54 | 1.07 | 0.34 | 10.00 | 212.00 | 53.46 | 30.37 | 21.15 | 6.74 | 1+280,000 | 28,304.90 | | | | | | | |
| 1+300,000 | 907,688 | 908,084 | 0.00 | 0.40 | 0.00 | 0.00 | 2.95 | 1.38 | 0.95 | 0.30 | 10.00 | 112.71 | 52.66 | 29.16 | 20.25 | 6.44 | 1+300,000 | 28,397.75 | | | | | | | |
| 1+320,000 | 907,222 | 907,448 | 0.00 | 0.23 | 0.00 | 0.00 | 4.15 | 1.38 | 0.95 | 0.30 | 10.00 | 70.99 | 52.00 | 27.56 | 19.05 | 6.04 | 1+320,000 | 28,448.69 | | | | | | | |
| 1+340,000 | 906,768 | 906,813 | 0.00 | 0.05 | 0.00 | 0.00 | 2.16 | 1.38 | 0.95 | 0.30 | 10.00 | 63.03 | 52.42 | 27.56 | 19.05 | 6.04 | 1+340,000 | 28,503.79 | | | | | | | |
| 1+360,000 | 906,160 | 906,178 | 0.00 | 0.02 | 0.00 | 0.00 | 4.88 | 1.38 | 0.95 | 0.30 | 10.00 | 70.35 | 52.98 | 27.56 | 19.05 | 6.04 | 1+360,000 | 28,571.50 | | | | | | | |
| 1+380,000 | 905,573 | 905,487 | 0.09 | 0.00 | 0.00 | 0.00 | 18.67 | 1.54 | 1.07 | 0.34 | 10.00 | 235.46 | 53.38 | 29.16 | 20.25 | 6.44 | 1+380,000 | 28,805.93 | | | | | | | |
| 1+400,000 | 904,706 | 904,684 | 0.02 | 0.00 | 0.00 | 0.00 | 19.70 | 1.54 | 1.07 | 0.34 | 10.00 | 383.68 | 53.48 | 30.76 | 21.45 | 6.84 | 1+400,000 | 29,189.61 | | | | | | | |
| 1+420,000 | 903,803 | 903,769 | 0.03 | 0.00 | 0.00 | 0.00 | 3.81 | 1.46 | 1.01 | 0.32 | 10.00 | 235.04 | 53.44 | 29.94 | 20.83 | 6.63 | 1+420,000 | 29,424.28 | | | | | | | |
| 1+440,000 | 902,649 | 902,743 | 0.00 | 0.09 | 0.00 | 0.00 | 3.04 | 1.38 | 0.95 | 0.30 | 10.00 | 68.45 | 53.26 | 28.34 | 19.63 | 6.23 | 1+440,000 | 29,488.82 | | | | | | | |
| 1+460,000 | 901,440 | 901,660 | 0.00 | 0.22 | 0.00 | 0.00 | 4.73 | 1.38 | 0.95 | 0.30 | 10.00 | 77.66 | 53.18 | 27.56 | 19.05 | 6.04 | 1+460,000 | 29,554.67 | | | | | | | |
| 1+480,000 | 900,421 | 900,578 | 0.00 | 0.16 | 0.00 | 0.00 | 4.59 | 1.38 | 0.95 | 0.30 | 10.00 | 93.18 | 53.22 | 27.56 | 19.05 | 6.04 | 1+480,000 | 29,633.60 | | | | | | | |
| 1+500,000 | 899,432 | 899,495 | 0.00 | 0.06 | 0.00 | 0.00 | 5.40 | 1.38 | 0.95 | 0.30 | 10.00 | 99.94 | 53.23 | 27.56 | 19.05 | 6.04 | 1+500,000 | 29,724.99 | | | | | | | |
| SUMATORIA: | | | | | | | | | | | | | 20149,78 | 424,79 | 3984,69 | 2144,01 | 1486,23 | 20149,78 | 4409,49 | 2144,01 | 1486,23 | 20149,78 | 4409,49 | 2144,01 | 1486,23 |
| TOTALES: | | | | | | | | | | | | | | | 1,20 | | | | | | | | | | |
| FACTOR: | | | | | | | | | | | | | | | 1,20 | | | | | | | | | | |
| SUBTOTAL 1: | | | | | | | | | | | | | 20149,78 | 5291,39 | 2144,01 | 1486,23 | 20149,78 | 5291,39 | 2144,01 | 1486,23 | 20149,78 | 5291,39 | 2144,01 | 1486,23 | 20149,78 |

| COORDENADA INICIAL DE CURVA MASAS | 10.000,00 | | | | AREAS | | | | | | | | | | VOLUMENES | | | | | RESUMEN (ORDENADAS DE LA CURVA MASAS) | |
|-----------------------------------|-------------|------------|-----------|------|----------|------|-------|-------|------|------|------|------|----------------|--------|-----------|-------|-------|-------|------|---------------------------------------|-----------|
| | ELEVACIONES | | ESPESORES | | DESPALME | | C | T | MI | SB | BH | CA | SEMI-DISTANCIA | C | T | MJ | SB | BH | CA | | |
| | TN | SUBRASANTE | C | T | DC | DT | | | | | | | | | | | | | | | |
| 1+520,000 | 898,402 | 898,412 | 0,00 | 0,01 | 0,00 | 0,00 | 5,77 | 0,07 | 2,66 | 1,38 | 0,95 | 0,30 | 10,00 | 111,73 | 3,30 | 53,27 | 27,56 | 19,05 | 6,04 | 1+520,000 | 29,833,42 |
| 1+540,000 | 897,284 | 897,330 | 0,00 | 0,05 | 0,00 | 0,00 | 6,97 | 0,36 | 2,63 | 1,54 | 1,07 | 0,34 | 10,00 | 127,42 | 4,30 | 52,98 | 29,16 | 20,25 | 6,44 | 1+540,000 | 29,956,54 |
| 1+560,000 | 896,217 | 896,252 | 0,00 | 0,03 | 0,00 | 0,00 | 4,73 | 0,44 | 2,71 | 1,54 | 1,07 | 0,34 | 10,00 | 117,06 | 8,00 | 53,42 | 30,76 | 21,45 | 6,84 | 1+560,000 | 30,065,59 |
| 1+580,000 | 895,485 | 895,527 | 0,00 | 0,04 | 0,00 | 0,00 | 2,30 | 0,40 | 2,64 | 1,54 | 1,07 | 0,34 | 10,00 | 70,30 | 8,45 | 53,47 | 30,76 | 21,45 | 6,84 | 1+580,000 | 30,127,45 |
| 1+600,000 | 895,413 | 895,370 | 0,04 | 0,00 | 0,00 | 0,00 | 6,24 | 0,00 | 2,67 | 1,54 | 1,07 | 0,34 | 10,00 | 85,37 | 4,04 | 53,13 | 30,76 | 21,45 | 6,84 | 1+600,000 | 30,208,78 |
| 1+620,000 | 895,745 | 895,775 | 0,00 | 0,03 | 0,00 | 0,00 | 4,33 | 0,21 | 2,63 | 1,38 | 0,95 | 0,30 | 10,00 | 105,71 | 2,10 | 53,06 | 29,16 | 20,25 | 6,44 | 1+620,000 | 30,312,39 |
| 1+640,000 | 896,336 | 896,394 | 0,00 | 0,06 | 0,00 | 0,00 | 2,32 | 0,19 | 2,65 | 1,38 | 0,95 | 0,30 | 10,00 | 66,48 | 4,04 | 52,80 | 27,56 | 19,05 | 6,04 | 1+640,000 | 30,374,83 |
| 1+660,000 | 897,117 | 896,957 | 0,16 | 0,00 | 0,00 | 0,00 | 4,43 | 0,00 | 2,66 | 1,38 | 0,95 | 0,30 | 10,00 | 67,50 | 1,94 | 53,09 | 27,56 | 19,05 | 6,04 | 1+660,000 | 30,440,39 |
| 1+680,000 | 897,509 | 897,203 | 0,31 | 0,00 | 0,00 | 0,00 | 7,35 | 0,00 | 2,66 | 1,38 | 0,95 | 0,30 | 10,00 | 117,82 | 0,00 | 53,26 | 27,56 | 19,05 | 6,04 | 1+680,000 | 30,558,21 |
| 1+700,000 | 896,899 | 897,100 | 0,00 | 0,20 | 0,00 | 0,00 | 9,22 | 0,21 | 2,66 | 1,38 | 0,95 | 0,30 | 10,00 | 165,71 | 2,09 | 53,28 | 27,56 | 19,05 | 6,04 | 1+700,000 | 30,721,83 |
| 1+720,000 | 895,838 | 896,702 | 0,00 | 0,86 | 0,00 | 0,00 | 0,00 | 6,51 | 2,99 | 1,51 | 1,05 | 0,33 | 10,00 | 92,20 | 67,23 | 56,51 | 28,83 | 20,00 | 6,36 | 1+720,000 | 30,746,79 |
| 1+740,000 | 894,581 | 895,272 | 0,00 | 1,69 | 0,00 | 0,00 | 0,00 | 17,91 | 2,99 | 1,54 | 1,07 | 0,34 | 10,00 | 0,00 | 244,21 | 59,76 | 30,43 | 21,20 | 6,76 | 1+740,000 | 30,502,58 |
| 1+760,000 | 894,606 | 895,842 | 0,00 | 1,24 | 0,00 | 0,00 | 0,00 | 8,91 | 2,99 | 1,54 | 1,07 | 0,34 | 10,00 | 0,00 | 268,21 | 59,78 | 30,76 | 21,45 | 6,84 | 1+760,000 | 30,234,37 |
| 1+780,000 | 894,911 | 895,412 | 0,00 | 0,50 | 0,00 | 0,00 | 0,93 | 2,15 | 2,61 | 1,54 | 1,07 | 0,34 | 10,00 | 9,31 | 110,68 | 55,96 | 30,76 | 21,45 | 6,84 | 1+780,000 | 30,113,00 |
| 1+800,000 | 895,245 | 894,982 | 0,26 | 0,00 | 0,00 | 0,00 | 4,92 | 0,00 | 2,66 | 1,38 | 0,95 | 0,30 | 10,00 | 58,49 | 21,54 | 57,72 | 29,16 | 20,25 | 6,44 | 1+800,000 | 30,169,95 |
| 1+820,000 | 894,614 | 894,552 | 0,06 | 0,00 | 0,00 | 0,00 | 4,03 | 0,00 | 2,66 | 1,38 | 0,95 | 0,30 | 10,00 | 89,50 | 0,00 | 53,28 | 27,56 | 19,05 | 6,04 | 1+820,000 | 30,259,45 |
| 1+840,000 | 894,089 | 894,121 | 0,00 | 0,03 | 0,00 | 0,00 | 2,16 | 0,03 | 2,63 | 1,38 | 0,95 | 0,30 | 10,00 | 66,29 | 1,21 | 53,13 | 27,56 | 19,05 | 6,04 | 1+840,000 | 30,324,53 |
| 1+860,000 | 893,726 | 893,703 | 0,02 | 0,00 | 0,00 | 0,00 | 3,02 | 0,00 | 2,62 | 1,38 | 0,95 | 0,30 | 10,00 | 47,58 | 1,49 | 52,82 | 27,56 | 19,05 | 6,04 | 1+860,000 | 30,370,62 |
| 1+880,000 | 893,535 | 893,452 | 0,08 | 0,00 | 0,00 | 0,00 | 4,79 | 0,00 | 2,66 | 1,38 | 0,95 | 0,30 | 10,00 | 51,80 | 0,28 | 52,54 | 27,56 | 19,05 | 6,04 | 1+880,000 | 30,422,14 |
| 1+900,000 | 893,485 | 893,415 | 0,07 | 0,00 | 0,00 | 0,00 | 3,13 | 0,03 | 2,66 | 1,38 | 0,95 | 0,30 | 10,00 | 78,13 | 0,00 | 52,83 | 27,56 | 19,05 | 6,04 | 1+900,000 | 30,500,27 |
| 1+920,000 | 893,568 | 893,592 | 0,00 | 0,02 | 0,00 | 0,00 | 6,20 | 0,00 | 2,66 | 1,38 | 0,95 | 0,30 | 10,00 | 93,35 | 0,32 | 53,25 | 27,56 | 19,05 | 6,04 | 1+920,000 | 30,672,24 |
| 1+940,000 | 894,035 | 893,985 | 0,05 | 0,00 | 0,00 | 0,00 | 10,09 | 0,02 | 2,66 | 1,38 | 0,95 | 0,30 | 10,00 | 162,91 | 0,16 | 53,28 | 27,56 | 19,05 | 6,04 | 1+940,000 | 30,834,99 |
| 1+960,000 | 894,573 | 894,591 | 0,00 | 0,02 | 0,00 | 0,00 | 10,09 | 0,00 | 2,66 | 1,38 | 0,95 | 0,30 | 10,00 | 162,01 | 0,16 | 53,28 | 27,56 | 19,05 | 6,04 | 1+960,000 | 30,834,99 |
| 1+980,000 | 895,447 | 895,414 | 0,03 | 0,00 | 0,00 | 0,00 | 6,11 | 0,38 | 2,67 | 1,54 | 1,07 | 0,34 | 10,00 | 201,81 | 3,80 | 53,38 | 29,16 | 20,25 | 6,44 | 1+980,000 | 31,036,64 |
| 2+000,000 | 896,361 | 896,449 | 0,00 | 0,09 | 0,00 | 0,00 | 1,93 | 1,12 | 2,66 | 1,54 | 1,07 | 0,34 | 10,00 | 80,43 | 15,02 | 53,34 | 30,76 | 21,45 | 6,84 | 2+000,000 | 31,194,85 |
| 2+020,000 | 897,384 | 897,629 | 0,00 | 0,25 | 0,00 | 0,00 | 1,98 | 0,71 | 2,66 | 1,54 | 1,07 | 0,34 | 10,00 | 39,12 | 18,29 | 53,16 | 30,76 | 21,45 | 6,84 | 2+020,000 | 31,281,09 |
| 2+040,000 | 898,777 | 898,948 | 0,00 | 0,17 | 0,00 | 0,00 | 2,98 | 0,16 | 2,66 | 1,38 | 0,95 | 0,30 | 10,00 | 49,55 | 8,66 | 53,27 | 29,16 | 20,25 | 6,44 | 2+040,000 | 31,321,98 |
| 2+060,000 | 900,439 | 900,488 | 0,00 | 0,05 | 0,00 | 0,00 | 3,43 | 0,00 | 2,66 | 1,38 | 0,95 | 0,30 | 10,00 | 64,07 | 1,59 | 53,28 | 27,56 | 19,05 | 6,04 | 2+060,000 | 31,384,46 |
| 2+080,000 | 902,320 | 902,248 | 0,07 | 0,00 | 0,00 | 0,00 | 2,85 | 0,01 | 2,66 | 1,38 | 0,95 | 0,30 | 10,00 | 69,77 | 0,11 | 53,28 | 27,56 | 19,05 | 6,04 | 2+080,000 | 31,447,09 |
| 2+100,000 | 904,126 | 904,092 | 0,03 | 0,00 | 0,00 | 0,00 | 3,58 | 0,35 | 2,66 | 1,38 | 0,95 | 0,30 | 10,00 | 64,31 | 3,58 | 53,28 | 27,56 | 19,05 | 6,04 | 2+100,000 | 31,507,82 |
| 2+120,000 | 905,828 | 905,902 | 0,00 | 0,07 | 0,00 | 0,00 | 5,24 | 0,37 | 2,66 | 1,38 | 0,95 | 0,30 | 10,00 | 88,21 | 7,17 | 53,28 | 27,56 | 19,05 | 6,04 | 2+120,000 | 31,588,86 |
| 2+140,000 | 907,259 | 907,311 | 0,00 | 0,05 | 0,00 | 0,00 | 7,52 | 0,00 | 2,67 | 1,42 | 0,98 | 0,31 | 10,00 | 128,19 | 3,71 | 53,32 | 27,96 | 19,35 | 6,14 | 2+140,000 | 31,713,34 |
| 2+160,000 | 908,612 | 908,378 | 0,28 | 0,00 | 0,00 | 0,00 | 5,76 | 0,00 | 2,67 | 1,42 | 0,98 | 0,31 | 10,00 | 133,46 | 0,00 | 53,36 | 28,36 | 19,65 | 6,24 | 2+160,000 | 31,846,80 |
| 2+180,000 | 909,143 | 908,900 | 0,24 | 0,00 | 0,00 | 0,00 | 3,68 | 0,98 | 2,63 | 1,42 | 0,98 | 0,31 | 10,00 | 94,42 | 9,80 | 52,97 | 28,36 | 19,65 | 6,24 | 2+180,000 | 31,931,42 |
| 2+200,000 | 908,758 | 909,053 | 0,00 | 0,30 | 0,00 | 0,00 | 7,52 | 3,16 | 2,70 | 1,38 | 0,95 | 0,30 | 10,00 | 112,02 | 41,40 | 53,25 | 27,96 | 19,35 | 6,14 | 2+200,000 | 32,002,05 |
| 2+220,000 | 908,035 | 908,777 | 0,00 | 0,74 | 0,00 | 0,00 | 3,96 | 4,24 | 2,79 | 1,38 | 0,95 | 0,30 | 10,00 | 114,84 | 74,03 | 54,82 | 27,56 | 19,05 | 6,04 | 2+220,000 | 32,042,85 |
| 2+240,000 | 907,136 | 908,085 | 0,00 | 0,95 | 0,00 | 0,00 | 3,96 | 4,24 | 2,79 | 1,38 | 0,95 | 0,30 | 10,00 | 194,63 | 81,26 | 55,98 | 29,56 | 20,55 | 6,54 | 2+240,000 | 32,156,22 |
| 2+260,000 | 906,173 | 906,943 | 0,00 | 0,77 | 0,00 | 0,00 | 15,50 | 3,88 | 2,81 | 1,58 | 1,10 | 0,35 | 10,00 | 266,81 | 67,88 | 54,18 | 31,56 | 22,05 | 7,04 | 2+260,000 | 32,355,15 |
| 2+280,000 | 904,846 | 905,413 | 0,00 | 0,57 | 0,00 | 0,00 | 11,18 | 2,90 | 2,61 | 1,58 | 1,10 | 0,35 | 10,00 | 221,51 | 38,46 | 52,70 | 29,56 | 20,55 | 6,54 | 2+280,000 | 32,538,20 |
| 2+300,000 | 903,234 | 903,468 | 0,00 | 0,23 | 0,00 | 0,00 | 10,97 | 0,94 | 2,66 | 1,38 | 0,95 | 0,30 | 10,00 | 221,51 | 38,46 | 52,70 | 29,56 | 20,55 | 6,54 | 2+300,000 | 32,852,58 |
| 2+320,000 | 901,438 | 901,477 | 0,00 | 0,04 | 0,00 | 0,00 | 2,16 | 0,20 | 2,67 | 1,50 | 1,04 | 0,33 | 10,00 | 325,82 | 11,44 | 53,36 | 28,76 | 19,95 | 6,34 | 2+320,000 | 33,225,88 |
| 2+340,000 | 899,524 | 899,486 | 0,04 | 0,00 | 0,00 | 0,00 | 15,96 | 0,04 | 2,67 | 1,50 | 1,04 | 0,33 | 10,00 | 375,72 | 2,42 | 53,44 | 29,96 | 20,85 | 6,64 | 2+340,000 | 33,427,85 |
| 2+360,000 | 897,363 | 897,495 | 0,00 | 0,13 | 0,00 | 0,00 | 4,67 | 0,39 | 2,67 | 1,43 | 0,99 | 0,32 | 10,00 | 206,32 | 4,35 | 53,41 | 29,30 | 20,35 | 6,47 | 2+360,000 | 33,495,25 |
| 2+380,000 | 895,279 | 895,504 | 0,00 | 0,23 | 0,00 | 0,00 | 3,32 | 0,78 | 2,66 | 1,38 | 0,95 | 0,30 | 10,00 | 79,85 | 11,75 | 53,33 | 28,10 | 19,45 | 6,17 | 2+380,000 | 33,532,72 |
| 2+400,000 | 893,298 | 893,513 | 0,00 | 0,22 | 0,00 | 0,00 | 1,93 | 0,79 | 2,65 | 1,38 | 0,95 | 0,30 | 10,00 | 52,45 | 15,68 | 53,17 | 27,56 | 19,05 | 6,04 | 2+400,000 | 33,532,72 |
| 2+420,000 | 891,402 | 891,517 | 0,00 | 0,12 | 0,00 | 0,00 | 2,22 | 0,52 | 2,59 | 1,54 | 1,07 | 0,34 | 10,00 | 41,46 | 13,09 | 52,46 | 29,16 | 20,25 | 6,44 | 2+420,000 | 33,633,27 |
| 2+440,000 | 889,434 | 889,487 | 0,00 | 0,05 | 0,00 | 0,00 | 5,77 | 0,24 | 2,62 | 1,48 | 1,03 | 0,33 | 10,00 | 79,82 | 7,64 | 52,13 | 30,76 | 21,45 | 6,84 | 2+440,000 | 33,633,27 |
| 2+460,000 | 887,174 | 887,419 | 0,00 | 0,24 | 0,00 | 0,00 | 1,86 | 2,26 | 2,60 | 1,54 | 1,07 | 0,34 | 10,00 | 81,58 | 12,45 | 52,35 | 30,14 | 20,98 | 6,69 | 2+460,000 | 33,702,41 |
| 2+480,000 | 884,738 | 885,312 | 0,00 | 0,57 | 0,00 | 0,00 | 0,00 | 4,18 | 2,61 | 1,38 | 0,95 | 0,30 | 10,00 | 42,54 | 32,62 | 52,15 | 28,54 | 19,78 | 6,29 | 2+480,000 | 33,712,33 |
| 2+500,000 | 882,352 | 883,172 | 0,00 | 0,82 | 0,00 | 0,00 | 0,00 | 4,18 | 2,61 | 1,38 | 0,95 | 0,30 | 10,00 | 18,61 | 64,39 | 52,11 | 27,56 | 19,05 | 6,04 | 2+500,000 | 33,666,55 |
| 2+520,000 | 879,886 | 881,028 | 0,00 | 1,14 | 0,00 | 0,00 | 0,00 | 7,13 | 2,82 | 1,38 | 0,95 | 0,30 | 10,00 | 0,00 | 113,08 | 54,31 | 27,56 | 19,05 | 6,04 | 2+520,000 | 33,553,46 |
| 2+540,000 | 877,180 | 878,883 | 0,00 | 1,70 | 0,00 | 0,00 | 0,00 | 11,29 | 2,98 | 1,38 | 0,95 | 0,30 | 10,00 | 0,00 | 184,15 | 58,00 | 27,56 | 19,05 | 6,04 | 2+540,000 | 33,369,31 |
| 2+560,000 | 875,341 | 876,739 | 0,00 | 1,40 | 0 | | | | | | | | | | | | | | | | |

CANTIDADES DE OBRA EJECUTADAS HASTA LA FECHA VERIFICABLES EN OBRA DESDE LA ABCISCA 0+00 HASTA LA 1+500

| ABCISCA | LONGITUD (m) | AREA (m ²) | | PROMEDIO AREA (m ²) | | VOLUMEN (m ³) | | OBSERVACIONES |
|---------|-----------------|------------------------|------------------|---------------------------------|--------------|---------------------------|------------------|---------------|
| | | CORTE | MEJORA MIENTO | CORTE | MEJORAMIENTO | CORTE | MEJORAMIE NTO | |
| 0+000 | 20 | 8,30 | 4,98 | 7,19 | 4,95 | 143,80 | 99,00 | |
| 0+020 | 20 | 6,08 | 4,92 | 4,24 | 3,23 | 84,80 | 64,60 | |
| 0+040 | 20 | 2,39 | 1,54 | 1,83 | 1,82 | 36,60 | 36,40 | |
| 0+060 | 20 | 1,27 | 2,10 | 1,55 | 2,49 | 31,00 | 49,80 | |
| 0+080 | 20 | 1,83 | 2,88 | 2,11 | 2,76 | 42,20 | 55,20 | |
| 0+100 | 20 | 2,38 | 2,64 | 2,43 | 2,61 | 48,60 | 52,20 | |
| 0+120 | 20 | 2,47 | 2,57 | 3,58 | 3,39 | 71,60 | 67,80 | |
| 0+140 | 20 | 4,68 | 4,20 | 4,20 | 3,72 | 84,00 | 74,40 | |
| 0+160 | 20 | 3,72 | 3,23 | 3,00 | 2,89 | 60,00 | 57,80 | |
| 0+180 | 20 | 2,27 | 2,55 | 1,83 | 2,48 | 36,60 | 49,60 | |
| 0+200 | 20 | 1,38 | 2,41 | 1,20 | 2,84 | 24,00 | 56,80 | |
| 0+220 | 20 | 1,02 | 3,26 | 0,80 | 3,99 | 16,00 | 79,80 | |
| 0+240 | 20 | 0,57 | 4,71 | 0,80 | 4,11 | 16,00 | 82,20 | |
| 0+260 | 20 | 1,02 | 3,51 | 3,41 | 3,17 | 68,20 | 63,40 | |
| 0+280 | 20 | 5,80 | 2,82 | 32,71 | 2,75 | 654,20 | 55,00 | |
| 0+300 | 20 | 59,61 | 2,68 | 43,75 | 2,53 | 875,00 | 50,60 | |
| 0+320 | 20 | 27,88 | 2,38 | 20,49 | 2,32 | 409,80 | 46,40 | |
| 0+340 | 20 | 13,10 | 2,25 | 7,70 | 2,46 | 154,00 | 49,20 | |
| 0+360 | 20 | 2,29 | 2,67 | 3,04 | 2,55 | 60,80 | 51,00 | |
| 0+380 | 20 | 3,78 | 2,43 | 4,95 | 2,61 | 99,00 | 52,20 | |
| 0+400 | 20 | 6,12 | 2,79 | 8,60 | 4,10 | 172,00 | 82,00 | |
| 0+420 | 20 | 11,07 | 5,40 | 9,05 | 5,39 | 181,00 | 107,80 | |
| 0+440 | 20 | 7,02 | 5,38 | 10,25 | 5,56 | 205,00 | 111,20 | |
| 0+460 | 20 | 13,47 | 5,74 | 16,85 | 5,59 | 337,00 | 111,80 | |

| ABSCISA | LONGITUD (m) | AREA (m2) | | PROMEDIO AREA (m2) | | VOLUMEN | | OBSERVACIONES |
|---------|-----------------|-----------|------------------|--------------------|--------------------|-----------------|----------------|---------------|
| | | CORTE | MEJORA MIENTO | CORTE | MEJORAMIENTO | CORTE | MIE INTO | |
| 0+480 | 20 | 20,23 | 5,44 | 16,35 | 5,43 | 327,00 | 108,60 | |
| 0+500 | 20 | 12,47 | 5,42 | 13,68 | 5,44 | 273,60 | 108,80 | |
| 0+520 | 20 | 14,89 | 5,46 | 10,66 | 5,64 | 213,20 | 112,80 | |
| 0+540 | 20 | 6,43 | 5,82 | 5,58 | 5,33 | 111,60 | 106,60 | |
| 0+560 | 20 | 4,73 | 4,84 | 5,72 | 5,37 | 114,40 | 107,40 | |
| 0+580 | 20 | 6,71 | 5,89 | 14,65 | 4,91 | 293,00 | 98,20 | |
| 0+600 | 20 | 22,58 | 3,92 | 13,36 | 3,48 | 267,20 | 69,60 | |
| 0+620 | 20 | 4,14 | 3,03 | 3,13 | 3,14 | 62,60 | 62,80 | |
| 0+640 | 20 | 2,12 | 3,25 | 2,61 | 3,20 | 52,20 | 64,00 | |
| 0+660 | 20 | 3,10 | 3,15 | 6,32 | 2,95 | 126,40 | 59,00 | |
| 0+680 | 20 | 9,54 | 2,74 | 8,20 | 2,69 | 164,00 | 53,80 | |
| 0+700 | 20 | 6,85 | 2,63 | 6,94 | 2,92 | 138,80 | 58,40 | |
| 0+720 | 20 | 7,02 | 3,20 | 8,75 | 4,24 | 175,00 | 84,80 | |
| 0+740 | 20 | 10,48 | 5,27 | 13,27 | 5,19 | 265,40 | 103,80 | |
| 0+760 | 20 | 16,05 | 5,10 | 51,41 | 5,10 | 1028,20 | 102,00 | |
| 0+780 | 20 | 86,77 | 5,10 | 140,77 | 5,01 | 2815,40 | 100,20 | |
| 0+800 | 20 | 194,76 | 4,92 | 120,55 | 4,92 | 2411,00 | 98,40 | |
| 0+820 | 20 | 46,34 | 4,91 | 27,79 | 4,84 | 555,80 | 96,80 | |
| 0+840 | 1 | 9,23 | 4,77 | 9,23 | 4,77 | 9,23 | 4,77 | |
| 0+841 | | 9,23 | 4,77 | | SUBTOTAL 1: | 13315,23 | 3206,97 | |

| ABSCISA | LONGITUD (m) | AREA (m2) | | PROMEDIO AREA (m2) | | VOLUMEN | | OBSERVACIONES |
|----------|-----------------|-----------|------------------|--------------------|--------------|---------|------------|---------------|
| | | CORTE | MEJORA MIENTO | CORTE | MEJORAMIENTO | CORTE | MIE NTO | |
| 0+849,76 | 9,76 | 7,40 | 4,72 | 7,40 | 4,72 | 72,22 | 46,07 | |
| 0+840 | 20 | 7,40 | 4,72 | 8,36 | 4,86 | 167,20 | 97,20 | |
| 0+860 | 20 | 9,32 | 5,00 | 57,02 | 4,82 | 1140,40 | 96,40 | |
| 0+880 | 20 | 104,71 | 4,63 | 74,54 | 4,80 | 1490,80 | 96,00 | |
| 0+900 | 20 | 44,36 | 4,97 | 42,00 | 5,07 | 840,00 | 101,40 | |
| 0+920 | 20 | 39,63 | 5,17 | 27,50 | 5,01 | 550,00 | 100,20 | |
| 0+940 | 20 | 15,37 | 4,84 | 10,50 | 4,83 | 210,00 | 96,60 | |
| 0+960 | 20 | 5,63 | 4,81 | 6,43 | 4,89 | 128,60 | 97,80 | |
| 0+980 | 20 | 7,22 | 4,96 | 6,77 | 4,85 | 135,40 | 97,00 | |
| 1+000 | 20 | 6,31 | 4,74 | 6,46 | 4,87 | 129,20 | 97,40 | |
| 1+020 | 20 | 6,60 | 5,00 | 6,42 | 4,97 | 128,40 | 99,40 | |
| 1+040 | 20 | 6,24 | 4,93 | 5,83 | 4,78 | 116,60 | 95,60 | |
| 1+060 | 20 | 5,42 | 4,62 | 5,81 | 4,64 | 116,20 | 92,80 | |
| 1+080 | 20 | 6,20 | 4,65 | 7,62 | 4,64 | 152,40 | 92,80 | |
| 1+100 | 20 | 9,04 | 4,62 | 6,63 | 3,88 | 132,60 | 77,60 | |
| 1+120 | 20 | 4,21 | 3,14 | 3,22 | 2,76 | 64,40 | 55,20 | |
| 1+140 | 20 | 2,22 | 2,38 | 9,17 | 2,08 | 183,40 | 41,60 | |
| 1+160 | 20 | 16,12 | 1,78 | 17,16 | 2,52 | 343,20 | 50,40 | |
| 1+180 | 20 | 18,20 | 3,26 | 11,29 | 3,73 | 225,80 | 74,60 | |
| 1+200 | 20 | 4,37 | 4,19 | 2,48 | 3,73 | 49,60 | 74,60 | |
| 1+220 | 20 | 0,58 | 3,26 | 3,38 | 2,99 | 67,60 | 59,80 | |
| 1+240 | 20 | 6,17 | 2,71 | 9,56 | 2,83 | 191,20 | 56,60 | |
| 1+260 | 20 | 12,94 | 2,94 | 11,40 | 3,80 | 228,00 | 76,00 | |
| 1+280 | 20 | 9,85 | 4,66 | 7,34 | 4,71 | 146,80 | 94,20 | |
| 1+300 | 20 | 4,83 | 4,75 | | | | | |

| ABSCISA | LONGITUD (m) | AREA (m ²) | | PROMEDIO AREA (m ²) | | VOLUMEN (m ³) | | OBSERVACIONES |
|---------|--------------|------------------------|---------------|---------------------------------|--------------|---------------------------|----------|---------------|
| | | CORTE | MEJORA MIENTO | CORTE | MEJORAMIENTO | CORTE | MIENTO | |
| 1+320 | 20 | 4,25 | 3,69 | 4,54 | 4,22 | 90,80 | 84,40 | |
| 1+340 | 20 | 1,76 | 2,52 | 3,01 | 3,11 | 60,20 | 62,20 | |
| 1+360 | 20 | 4,80 | 2,48 | 3,28 | 2,50 | 65,60 | 50,00 | |
| 1+380 | 20 | 15,67 | 3,40 | 10,24 | 2,94 | 204,80 | 58,80 | |
| 1+400 | 20 | 16,30 | 3,69 | 15,99 | 3,55 | 319,80 | 71,00 | |
| 1+420 | 20 | 3,39 | 2,54 | 9,85 | 3,12 | 197,00 | 62,40 | |
| 1+440 | 20 | 4,79 | 4,74 | 4,09 | 3,64 | 81,80 | 72,80 | |
| 1+460 | 20 | 5,93 | 4,77 | 5,36 | 4,76 | 107,20 | 95,20 | |
| 1+480 | 20 | 4,65 | 3,41 | 5,29 | 4,09 | 105,80 | 81,80 | |
| 1+500 | 20 | 4,92 | 2,93 | 4,79 | 3,17 | 95,80 | 63,40 | |
| | | | | | SUBTOTAL 2: | 8.338,82 | 2.669,27 | |

"CUADRO 2: RESUMEN DE CANTIDADES DE OBRA EJECUTADAS HASTA LA FECHA PLANILLA VANCE 01, VERIFICABLES EN SITIO"

| VOLUMEN (m ³) EJECUTADO-PLANILLA 01 | CORTE | | MEJORAMIENTO | |
|---|----------|--------------|--------------|--------------|
| | CORTE | MEJORAMIENTO | CORTE | MEJORAMIENTO |
| SUBTOTAL 1: (0+000-0+841) | 13315,23 | 3206,97 | | |
| SUBTOTAL 2: (0+849,76-1+500) | 8338,82 | 2669,27 | | |
| SUBTOTAL: | 21654,05 | 5876,24 | | |
| FACTOR: | | 1,20 | | |
| TOTAL: (0+00-1+500): | 21654,05 | 7051,49 | | |

| VOLUMEN (m ³) PROYECTADO | *SUBBASE 3 | | *BASE | |
|--------------------------------------|------------------------------|------------------------------|-----------|---------|
| | SUBTOTAL 1: (0+000-1+500) | SUBTOTAL 2: (1+520-3+500) | SUBTOTAL: | FACTOR: |
| | 2100,00 | 2800,00 | 4900,00 | 1,20 |
| | | | 5880,00 | |
| | | | | 4095,00 |

* El material de SUBBASE CLASE 3 se colocara a un ancho promedio de 7,00m en funcion de las condiciones encontradas en obra, dicho ancho no considera el sobreaancho de la via, la cual presenta una gran cantidad de curvas existentes. Con esta proyeccion se busca prever que la cantidad contratada se encuentre dentro de las cantidades ejecutadas para los 3,5 km de acuerdo a ciertas variantes encontradas hasta el momento en la ejecucion del proyecto. El estudio para cuantificar el volumen de subbase clase 3 emplea un factor teorico de sobreaancho de 1,20 con el cual se obtiene un volumen total de 4.611,60m³ (cantidad contratada), que es una cantidad inferior al propuesto en obra con un ancho promedio de 7,00m al cual tambien se considerara un factor de 1,20 como sobreaancho, con lo cual se llegaria a requerir de 5.880,00m³.

m) Material de Sub-Base Clase 3.- Cantidad obtenida de las secciones transversales del programa CIVILCAD.

$$\begin{aligned} \text{Volumen Sub-Base Clase 3} &= 3843,40 \text{ m}^3 * 1,20 (\text{factor de sobre ancho}) \\ \text{Volumen Total} &= 4611,60 \text{ m}^3 \end{aligned}$$



DATO DEL ESTUDIO

* El material de BASE GRANULAR DE AGREGADOS se colocara a un ancho promedio de 6,50m en funcion de las condiciones encontradas en obra, dicho ancho no considera el sobreaancho de la via, la cual presenta una gran cantidad de curvas existentes. Con esta proyeccion se busca prever que la cantidad contratada se encuentre dentro de las cantidades ejecutadas para los 3,5 km de acuerdo a ciertas variantes encontradas hasta el momento en la ejecucion del proyecto. El estudio para cuantificar el volumen de subbase clase 3 emplea un factor teorico de sobreaancho de 1,20 con el cual se obtiene un volumen total de 2.880,87m³ (cantidad contratada), que es una cantidad inferior al propuesto en obra con un ancho promedio de 6,50m al cual tambien se considerara un factor de 1,20 como sobreaancho, con lo cual se llegaria a requerir de 4.095,00m³.

n) Material de Base Clase 4 (60 % Sub Base 2 y 40 % Triturado).- Cantidad obtenida de las secciones transversales del programa CIVILCAD.

$$\begin{aligned} \text{Volumen Base Clase 4} &= 2.400,73 \text{ m}^3 * 1,20 (\text{factor de sobre ancho}) \\ \text{Volumen Total} &= 2880,87 \text{ m}^3 \end{aligned}$$



DATO DEL ESTUDIO

*CUADRO 3: RESUMEN DE CANTIDADES TOTALES DE OBRA PROYECTADAS, VALORES MAS RELEVANTES A SER CONSIDERADOS PARA EVALUAR.

| VALORES MAS ALTOS | VOLUMEN (m3) REQUERIDO, VALORES ALTOS - EXCEDENTES | | OBSERVACIONES |
|-------------------|--|-----------|----------------------|
| | CORTE | SUBBASE 3 | |
| (0+000-1+500) | 21.654,05 | 2.100,00 | 1.462,50 |
| [1+520-3+500] | 8.455,10 | 2.800,00 | 1.950,00 |
| FACTOR | 1,20 | 1,20 | FACTOR DE SOBRECARGO |
| TOTAL: | 30.109,15 | 5.880,00 | 4.095,00 |

| | |
|---|-----|
| *LA DISTANCIA A SER CONSIDERADA PARA TRANSPORTE DE MATERIAL PETREO DE MEJORAMIENTO SERA DE 38KM AL CENTRO DE GRAVEDAD DEL PROYECTO. | 38 |
| *LA DISTANCIA A SER CONSIDERADA PARA TRANSPORTE DE MATERIAL PETREO DE SUBBASE CLASE 3 Y BASE SERA DE 35KM AL CENTRO DE GRAVEDAD DEL PROYECTO. | 35 |
| *PARA EL TRANSPORTE DE MATERIAL DE DESALOJO SE CONSIDERARA UN FACTOR DE 1.20 POR ESPONIAMIENTO. | 1,2 |

TRANSPORTE DE MATERIAL DE DESALOJO:

| VALORES MAS ALTOS | VOLUMEN (m3) DESALOJO | | OBSERVACIONES |
|-------------------|--|--|--|
| CORTE TOTAL | % DESALOJO CONSIDERADO EN BASE A INSPECCIÓN EN SITIO | CANTIDAD (m3) | |
| (0+000-1+500) | 98% | 21220,97 | PRESENCIA CONTINUA DE FINCAS AGRICOLAS JUNTO A LA VIA. |
| [1+520-3+500] | 95% | 8032,34 | PRESENCIA CONTINUA DE FINCAS AGRICOLAS JUNTO A LA VIA. |
| FACTOR: | 1,20 | FACTOR DE ESPONIAMIENTO AMPLIFICADO AL VOLUME DE CORTE EN BANCO. | |
| TOTAL: | | 35103,97 | |

Tabla de Descripción de Rubros, Unidades, Cantidades y Precios

| No. | Rubro/Descripción | Unidad | Cantidad | Precio Unitario | CANTIDAD | | COSTO (USD) | | |
|-----|--|--------|------------|-----------------|--------------------------|-----------|------------------------|------------|------|
| | | | | | PROYECTADA (ANEXO 1.2.3) | EXCEDENTE | INCREMENTO (EXCEDENTE) | DECREMENTO | |
| 3 | EXCAVACION SIN CLASIFICAR(MOV. DE TIERRA) | M3 | 9.419,69 | 0,72 | 30.109,15 | 20.689,46 | 14.896,41 | | |
| 12 | MATERIAL PETREO DE MEJORAMIENTO (MINADA, CARGADA Y REGADA) | M3 | 17.988,24 | 2,38 | 23.858,71 | 5.870,47 | 13.971,72 | | |
| 13 | MATERIAL DE SUBBASE CLASE 3 | M3 | 4.611,60 | 10,16 | 5.880,00 | 1.268,40 | 12.886,94 | | |
| 14 | MATERIAL DE BASE GRANULAR DE AGREGADOS | M3 | 2.880,87 | 12,94 | 4.095,00 | 1.214,13 | 15.710,84 | | |
| 15 | TRANSPORTE MATERIAL DE DESALOJO | M3 | 1.412,95 | 0,81 | 35.103,97 | 33.691,02 | 27.289,73 | | |
| 16 | TRANSPORTE MATERIAL PETREO MEJORAMIENTO | M3-KM | 863.435,52 | 0,22 | 906.630,99 | 43.195,47 | 9.503,00 | | |
| 17 | TRANSPORTE DE MATERIAL DE SUBBASE CLASE 3 | M3-KM | 204.755,04 | 0,22 | 205.800,00 | 1.044,96 | 229,89 | | |
| 18 | TRANSPORTE DE MATERIAL DE BASE GRANULAR DE AGREGADOS | M3-KM | 127.910,63 | 0,22 | 143.325,00 | 15.414,37 | 3.391,16 | | |
| | | | | | | | TOTAL: | 97.879,69 | 0,00 |

MONTO DEL CONTRATO: 789.464,39 USD

COM FUNDAMENTO EN LA LEY ORGANICA DEL SISTEMA NACIONAL DE CONTRATACION PUBLICA TENEMOS:

| RUBROS NUEVOS, ART. 89 LOSNCP: | 2% | 15.789,29 | USD | OBSERVACIONES | % EXCEDENTE |
|--|-----|------------|-----|---------------------------|-------------|
| DIFERENCIA DE CANTIDADES DE OBRA, ART.88 LOSNCP: | 5% | 39.473,22 | USD | RUBROS No. 3, 12, 16, 17 | 4,89 |
| CONTRATO COMPLEMENTARIO, ART.87 LOSNCP : | 8% | 63.157,15 | USD | RUBROS No. 13, 14, 15, 18 | 7,51 |
| TOTALES: | 15% | 118.419,66 | USD | 59.278,67 | 12,40 |
| | | | | 97.879,69 | |

MONTO REQUERIDO EN EXCEDENTES: 97.879,69 USD equivale al 12,40 %

MONTO PERMITIDO POR LA LOSNCP: 102.650,37 USD equivale al 13,00 %



Firmado electrónicamente por:
ANGEL MISAEL LOPEZ CHAVEZ

CONSTRUCTORA



EDDYMICH CIA. LTDA.



Puyo, 28 de noviembre de 2022

Oficio No. 014-EDDYMICH-2022

INGENIERO

Omar Henry Guamán Iler

FISCALIZADOR EXTERNO"

ASUNTO: Entrega del informe ambiental de cumplimiento del tercer periodo (noviembre)

Proyecto **"ASFALTADO CAMINO VECINAL ALLISHUNGO SAN PABLO DE ALISHUNGO (DESDE LA ABSCISA 0+000 HASTA LA ABSCISA 3+500), PARROQUIA TNT. HUGO ORTIZ, CANTÓN PASTAZA, PROVINCIA DE PASTAZA"**.

Presente. -

Reciba un cordial saludo, mediante la presente el **REPRESENTANTE LEGAL: Ángel Misael López Chávez** de la CONSTRUCTORA EDDYMICH CIA. LTDA. (**CONTRATISTA**) hace la entrega del Informe Ambiental de Cumplimiento correspondiente a la planilla #3 periodo 01 de noviembre de 2022 al 30 de noviembre de 2022 del proyecto: **"ASFALTADO CAMINO VECINAL ALLISHUNGO SAN PABLO DE ALISHUNGO (DESDE LA ABSCISA 0+000 HASTA LA ABSCISA 3+500), PARROQUIA TNT. HUGO ORTIZ, CANTÓN PASTAZA, PROVINCIA DE PASTAZA"**.

El informe fue realizado con base a las observaciones emitidas por el técnico ambiental de fiscalización, considerando los lineamientos indicados, siendo esta la primera versión a entregar para su respectiva revisión y aprobación.

Atentamente,



Firmado electrónicamente por:
ANGEL MISAELOPEZ CHAVEZ

CONSTRUCTORA EDDYMICH CIA. LTDA.
REPRESENTANTE LEGAL: Ángel Misael López Chávez
CONTRATISTA

- **RECIBIDOS**
-

Señor
Angel Misael Lopez Chavez
Representante legal - CONSTRUCTORA EDDYMICH CIA.LTDA
CONTRATISTA

ASUNTO: SOLICITUD DE FORMULA MAESTRA PARA LA CAPA DE RODADURA ASFALTICA E=2", MEZCLA TIPO C

Presente.-

Reciba un cordial saludo y deseándole éxitos en sus funciones cotidianas.

Con el fin de dar cumplimiento con las especificaciones técnicas del contrato de obra Nro. COTO-06-88; por medio de la presente solicito de la manera más comedida la **FÓRMULA MAESTRA** para la capa de rodadura Asfáltica e=2" con la **MEZCLA TIPO C** conforme la siguiente tabla:

TABLA 405.5.1 - CORPE

| TAMIZ | Porcentaje que pasa en peso a través de los tamices | | | | | | |
|----------------|---|----------|----------|-----------------------------|----------|----------|----------|
| | A | B | C | D | E | F | G |
| 38.1 mm | --- | --- | --- | --- | 100 | --- | 100 |
| 25.4 mm | --- | --- | 100 | 100 | 75 - 100 | 100 | 70 - 100 |
| 19.0 mm | --- | 100 | 80 - 100 | 75 - 100 | 60 - 85 | 70 - 100 | 50 - 80 |
| 12.7 mm | 100 | 80 - 100 | --- | --- | --- | --- | --- |
| 9.5 mm | 80 - 100 | 70 - 90 | 60 - 80 | 45 - 70 | 40 - 65 | 35 - 60 | 25 - 60 |
| 4.75 mm | 55 - 75 | 50 - 70 | 48 - 65 | 30 - 50 | 30 - 50 | 15 - 35 | 10 - 30 |
| 2.38 mm | 35 - 50 | 35 - 50 | 35 - 50 | 20 - 35 | 20 - 35 | 5 - 20 | 5 - 20 |
| 0.60 mm. | 18 - 30 | 18 - 30 | 18 - 30 | 5 - 20 | 5 - 20 | --- | --- |
| 0.30 mm | 13 - 23 | 13 - 23 | 13 - 23 | 3 - 12 | 3 - 12 | --- | --- |
| 0.15 mm. | 8 - 16 | 8 - 16 | 7 - 15 | 2 - 8 | 2 - 8 | --- | --- |
| 0.075 mm | 4 - 10 | 4 - 10 | 2 - 8 | 0 - 4 | 0 - 4 | 0 - 4 | 0 - 4 |
| TIPO DE MEZCLA | CERRADAS (DENSAS) | | | SEMICERRADAS | | ABIERTAS | |
| EMPLEO | CAPAS DE RODADURA | | | CAPAS INTERMEDIAS Y DE BASE | | | |

Fuente: Especificaciones técnicas, página 23.

TABLA 405.5.2 CORPE

| CAPA | ESPESOR | MEZCLA A UTILIZAR |
|------------|---------|-------------------|
| Rodadura | 3-5 cm | A, B |
| | >5 cm | B, C |
| Intermedia | 6-9 cm | D, F |
| Base | 9-15 cm | D, E, F, G |

Fuente: Especificaciones técnicas, página 23.

Con el fin de velar el fiel cumplimiento del contrato, me permito informar que dicha fórmula maestra es requisito indispensable para la colocación de la CAPA DE RODADURA ASFALTICA E=2.

Particular se informa para fines pertinentes.

ATENTAMENTE,



Firmado electrónicamente por:
**OMAR HENRY
GUAMAN ILER**

Ing. Omar Henry Guamán Iler
FISCALIZADOR EXTERNO

@ingenieroCivilOGI

ohgi@hotmail.es
ohgiomar@gmail.com

0987571382 / 0979894628

Calle Bolívar 1-38 y Av. Marco Aurelio Subía
Latacunga Cotopaxi Ecuador

Señor
Angel Misael Lopez Chavez
Representante legal - CONSTRUCTORA EDDYMICH CIA.LTDA
CONTRATISTA

ASUNTO: Solicitud de reprogramación No.2

En atención al Oficio No. 013-EDDYMICH-2022 de fecha 24 de octubre del 2022 donde el contratista solicita la presentación de la reprogramación Nro.2 en base a los incrementos presentado en el periodo de ejecución del periodo del mes 2 del proyecto "ASFALTADO CAMINO VECINAL ALLISHUNGO SAN PABLO DE ALISHUNGO (DESDE LA ABSCISA 0+000 HASTA LA ABSCISA 3+500), PARROQUIA TNTE. HUGO ORTIZ, CANTÓN PASTAZA, PROVINCIA DE PASTAZA.", por tal motivo emito la **OEDEN DE CAMBIO No.1** aprobada por Fiscalización Externa y el Administrador de contrato; por tal motivo solicito se realice la reprogramación No.2 en base a las orden de cambio No.1 y la proyección de ejecución del periodo del mes 3.

Particular que comunico para fines pertinentes.

ATENTAMENTE,



Firmado electrónicamente por:
OMAR HENRY
GUAMAN ILER

Ing. Omar Henry Guamán Iler
FISCALIZADOR EXTERNO

**Adjunto ORDEN DE CAMBIO No.1*

@IngenieroCivilOGI



ohgi@hotmail.es
ohgiomar@gmail.com



0987571382 / 0979894628



Calle Bolívar 1-38 y Av. Marco Aurelio Subía
Latacunga Cotopaxi Ecuador



Señor
Angel Misael Lopez Chavez
Representante legal - CONSTRUCTORA EDDYMICH CIA.LTDA
CONTRATISTA

ASUNTO: Solicitud de reprogramación No.2

En atención al Oficio No. 013-EDDYMICH-2022 de fecha 24 de noviembre del 2022 donde el contratista solicita la presentación de la reprogramación Nro.2 en base a los incrementos presentado en el periodo de ejecución del periodo del mes 2 del proyecto "ASFALTADO CAMINO VECINAL ALLISHUNGO SAN PABLO DE ALISHUNGO (DESDE LA ABSCISA 0+000 HASTA LA ABSCISA 3+500), PARROQUIA TNTE. HUGO ORTIZ, CANTÓN PASTAZA, PROVINCIA DE PASTAZA.", por tal motivo emito la **OEDEN DE CAMBIO No.1** aprobada por Fiscalización Externa y el Administrador de contrato; por tal motivo solicito se realice la reprogramación No.2 en base a las orden de cambio No.1 y la proyección de ejecución del periodo del mes 3.

Particular que comunico para fines pertinentes.

ATENTAMENTE,



Firmado electrónicamente por:
OMAR HENRY
GUAMAN ILER

Ing. Omar Henry Guamán Iler
FISCALIZADOR EXTERNO

**Adjunto ORDEN DE CAMBIO No.1*

@ingenieroCivilOGI

ohgi@hotmail.es
ohgiomar@gmail.com

0987571382 / 0979894628

Calle Bolívar 1-38 y Av. Marco Aurelio Subia
Latacunga - Cotopaxi Ecuador



CONTRATO: COTO-GAD-PPZ-005-2022
 CONTRATISTA: CONSTRUCTORA EDDYMICH CIA. LTDA.
 OBJETO: "ASFALTADO CAMINO VECINAL ALIUSHUNGO SAN PABLO DE ALIUSHUNGO DESDE LA ABSICSA 04000 HASTA LA ABSICSA 3+500), PARROQUIA TINTI, HUGO ORTIZ, CANTON PASTAZA, PROVINCIA DE PASTAZA"

BIERNO AUTONOMO DESCENTRALIZADO PROVINCIAL DE PASTAZA
 ORDEN DE CAMBIO No.1

MONTO DEL CONTRATO: 789,464.39
 PERIODO: 1-sep-22 a 31-sep-22
 PLAZO: 180 DIAS
 ANTICIPO RECIBIDO: 315,765.75 (40%)



| ITEM | DESCRIPCION | U | CONTRATO | | | CANTIDADES REALIZADAS | | | COSTOS | | | DIFERENCIA DE CANTIDADES | | IMPORTE DOLARES | | % INCREMENTO | % DECREMENTO | % TOTAL EJECUTADO |
|------|--|-------|------------|-----------------|---------------|-----------------------|---------------|-----------|-------------------|---------------|--------------|--------------------------|-----------|-----------------|-----------|--------------|--------------|-------------------|
| | | | CANTIDAD | PRECIO UNITARIO | PRECIO TOTAL | PLANILLA ANTERIOR | ESTA PLANILLA | ACUMULADO | PLANILLA ANTERIOR | ESTA PLANILLA | ACUMULADO | + | - | + | - | | | |
| 1 | DESBRUCE DESBOSQUE Y LIMPIEZA | HA | 7.00 | 476.17 | 3,333.90000 | 0.20 | 95.23 | 0.00 | 95.23 | 0.00 | 0.00 | 0.00 | 0.00 | 0.00 | 0.00 | 0.00% | 0.00% | 2.86% |
| 2 | REPLANTEO Y NIVELACION A NIVEL DE ASFALTO | KM | 3.50 | 405.48 | 1,419.21500 | 3.50 | 1,419.22 | 0.00 | 1,419.22 | 0.00 | 0.00 | 0.00 | 0.00 | 0.00 | 0.00 | 0.00% | 0.00% | 100.00% |
| 3 | EXCAVACION SIN CLASIFICACION DE TIERRA | M3 | 9,419.69 | 0.72 | 6,792.17680 | 15,700.63 | 2,802.65 | 11,304.45 | 6,553.60 | 17,858.05 | 15,383.16000 | 0.00 | 11,075.87 | 0.00 | 11,075.87 | 163.31% | 0.00% | 263.31% |
| 4 | EXCAVACION DE CUNETAS DE CORONACION | M3 | 189.90 | 11.34 | 2,153.46600 | 7.20 | 81.65 | 0.00 | 81.65 | 0.00 | 0.00 | 0.00 | 0.00 | 0.00 | 0.00 | 0.00% | 0.00% | 3.79% |
| 5 | EXCAVACION PARA CUNETAS Y ENCAUZAMIENTO | M3 | 1,706.60 | 3.70 | 6,314.42000 | 173.80 | 643.06 | 0.00 | 643.06 | 0.00 | 0.00 | 0.00 | 0.00 | 0.00 | 0.00 | 0.00% | 0.00% | 10.18% |
| 6 | EXCAVACION Y RELLENO DE ESTRUCTURAS | M3 | 368.64 | 3.94 | 1,452.44160 | 285.00 | 1,122.90 | 0.00 | 1,122.90 | 0.00 | 0.00 | 0.00 | 0.00 | 0.00 | 0.00 | 0.00% | 0.00% | 77.31% |
| 7 | LIMPIEZA DE DERRUMBES | M3 | 1,412.95 | 1.35 | 1,907.48250 | 0.00 | 0.00 | 0.00 | 0.00 | 0.00 | 0.00 | 0.00 | 0.00 | 0.00 | 0.00 | 0.00% | 0.00% | 0.00% |
| 8 | TUBERIA DE ACERO CORRUGADO D= 120 M | ML | 80.00 | 243.32 | 19,465.60000 | 0.00 | 0.00 | 0.00 | 0.00 | 0.00 | 0.00 | 0.00 | 0.00 | 0.00 | 0.00 | 0.00% | 0.00% | 0.00% |
| 9 | HORMIGON PARA CUNETAS (FC=180 KG/CM) | M3 | 314.88 | 189.47 | 59,660.31360 | 0.00 | 0.00 | 0.00 | 0.00 | 0.00 | 0.00 | 0.00 | 0.00 | 0.00 | 0.00 | 0.00% | 0.00% | 0.00% |
| 10 | MURO DE H.S. FC=180KG/CM2 TIPO | M3 | 91.84 | 177.81 | 16,330.07040 | 0.00 | 0.00 | 0.00 | 0.00 | 0.00 | 0.00 | 0.00 | 0.00 | 0.00 | 0.00 | 0.00% | 0.00% | 0.00% |
| 11 | MURO DE GAVIONES - CALIBRE N° 12 | M3 | 770.00 | 60.24 | 46,394.80000 | 78.00 | 4,698.72 | 0.00 | 4,698.72 | 0.00 | 0.00 | 0.00 | 0.00 | 0.00 | 0.00 | 0.00% | 0.00% | 0.00% |
| 12 | MATERIAL PETREO DE MEJORAMIENTO (MINADA) | M3 | 17,988.24 | 2.38 | 42,812.01120 | 7,051.49 | 16,765.55 | 0.00 | 16,765.55 | 0.00 | 0.00 | 0.00 | 0.00 | 0.00 | 0.00 | 0.00% | 23.88% | 58.70% |
| 13 | MATERIAL DE SUBBASE CLASE 3 | M3 | 4,611.60 | 10.16 | 46,853.85600 | 1,917.91 | 19,779.72 | 0.00 | 19,779.72 | 0.00 | 0.00 | 0.00 | 0.00 | 0.00 | 0.00 | 0.00% | 0.00% | 62.73% |
| 14 | MATERIAL DE BASE GRANULAR DE AGREGADOS | M3 | 2,880.87 | 12.94 | 37,278.45780 | 0.00 | 0.00 | 0.00 | 0.00 | 0.00 | 0.00 | 0.00 | 0.00 | 0.00 | 0.00 | 0.00% | 0.00% | 0.00% |
| 15 | TRANSPORTE MATERIAL DE DESALOJO | M³ | 1,412.95 | 0.81 | 1,144.49850 | 1,392.88 | 1,120.13 | 0.00 | 1,120.13 | 0.00 | 0.00 | 0.00 | 0.00 | 0.00 | 0.00 | 0.00% | 0.00% | 97.87% |
| 16 | TRANSPORTE MATERIAL PETREO DE | M³-KM | 863.43552 | 0.22 | 189,955.81440 | 287,956.54 | 133,307.04 | 0.00 | 133,307.04 | 0.00 | 0.00 | 0.00 | 0.00 | 0.00 | 0.00 | 0.00% | 0.00% | 46.47% |
| 17 | TRANSPORTE DE MATERIAL DE SUBBASE CLASE | M³-KM | 204.75504 | 0.22 | 45,046.10880 | 63,451.85 | 37,790.20 | 0.00 | 37,790.20 | 0.00 | 0.00 | 0.00 | 0.00 | 0.00 | 0.00 | 0.00% | 0.00% | 49.45% |
| 18 | TRANSPORTE DE MATERIAL DE BASE GRANULAR | M³-KM | 127,910.63 | 0.22 | 28,140.33860 | 0.00 | 0.00 | 0.00 | 0.00 | 0.00 | 0.00 | 0.00 | 0.00 | 0.00 | 0.00 | 0.00% | 0.00% | 0.00% |
| 19 | ASFALTO RC-250, PARA IMPRIMACION | LT | 32,340.00 | 0.66 | 21,344.40000 | 0.00 | 0.00 | 0.00 | 0.00 | 0.00 | 0.00 | 0.00 | 0.00 | 0.00 | 0.00 | 0.00% | 0.00% | 0.00% |
| 20 | C. RODADURA HORMIGON ASF. MEZCLADO EN PLANTAS | M2 | 23,100.00 | 8.05 | 186,955.00000 | 0.00 | 0.00 | 0.00 | 0.00 | 0.00 | 0.00 | 0.00 | 0.00 | 0.00 | 0.00 | 0.00% | 0.00% | 0.00% |
| 21 | SEÑALIZACION | M | 9,800.00 | 0.22 | 2,156.00000 | 0.00 | 0.00 | 0.00 | 0.00 | 0.00 | 0.00 | 0.00 | 0.00 | 0.00 | 0.00 | 0.00% | 0.00% | 0.00% |
| 22 | MARCAS SOBRE SALIDAS DE PAVIMENTO | U | 875.00 | 5.36 | 4,680.00000 | 0.00 | 0.00 | 0.00 | 0.00 | 0.00 | 0.00 | 0.00 | 0.00 | 0.00 | 0.00 | 0.00% | 0.00% | 0.00% |
| 23 | PAVIMENTACION ALTERNATIVA DE LA OBRA (LETRERO) | U | 1.00 | 332.16 | 332.16000 | 0.00 | 0.00 | 0.00 | 0.00 | 0.00 | 0.00 | 0.00 | 0.00 | 0.00 | 0.00 | 0.00% | 0.00% | 0.00% |
| 24 | SENALES ECOLOGICAS (2.44X1.22M2) | U | 6.00 | 283.40 | 1,700.40000 | 0.00 | 0.00 | 0.00 | 0.00 | 0.00 | 0.00 | 0.00 | 0.00 | 0.00 | 0.00 | 0.00% | 0.00% | 0.00% |
| 25 | SENALES INFORMATIVAS (2.44X1.22M2) | U | 6.00 | 283.40 | 1,700.40000 | 0.00 | 0.00 | 0.00 | 0.00 | 0.00 | 0.00 | 0.00 | 0.00 | 0.00 | 0.00 | 0.00% | 0.00% | 0.00% |
| 26 | SENALES REGLAMENTARIAS (0.76 X 0.75M2) | U | 10.00 | 117.23 | 1,172.30000 | 0.00 | 0.00 | 0.00 | 0.00 | 0.00 | 0.00 | 0.00 | 0.00 | 0.00 | 0.00 | 0.00% | 0.00% | 0.00% |
| 27 | SENALES PREVENTIVAS (0.75 X 0.75 M2) | U | 100.00 | 117.23 | 11,723.00000 | 0.00 | 0.00 | 0.00 | 0.00 | 0.00 | 0.00 | 0.00 | 0.00 | 0.00 | 0.00 | 0.00% | 0.00% | 0.00% |
| 28 | SENALES INFORMATIVAS Y REGLAMENTARIAS | U | 2.00 | 66.74 | 133.48000 | 2.00 | 133.48 | 0.00 | 133.48 | 0.00 | 0.00 | 0.00 | 0.00 | 0.00 | 0.00 | 0.00% | 0.00% | 100.00% |
| 29 | SENALES PREVENTIVAS TIPO BARRERA | U | 2.00 | 145.37 | 290.74000 | 2.00 | 290.74 | 0.00 | 290.74 | 0.00 | 0.00 | 0.00 | 0.00 | 0.00 | 0.00 | 0.00% | 0.00% | 100.00% |
| 30 | CANTA PELIGRO COLORES INTENSOS (MAT. ANTICORROSIVO) | M | 500.00 | 0.28 | 140.00000 | 88.40 | 24.75 | 0.00 | 24.75 | 0.00 | 0.00 | 0.00 | 0.00 | 0.00 | 0.00 | 0.00% | 0.00% | 17.88% |
| 31 | SIC CONO DE SEGURIDAD CON PROTECCION UV, MEDIDAS AMBIENTALES | U | 10.00 | 20.40 | 204.00000 | 10.00 | 204.00 | 0.00 | 204.00 | 0.00 | 0.00 | 0.00 | 0.00 | 0.00 | 0.00 | 0.00% | 0.00% | 100.00% |
| 32 | CONTENEDORES METALICOS DE 66 GALONES | U | 2.00 | 15.93 | 31.86000 | 2.00 | 31.86 | 0.00 | 31.86 | 0.00 | 0.00 | 0.00 | 0.00 | 0.00 | 0.00 | 0.00% | 0.00% | 100.00% |
| 33 | KIT ANTIDERRAMES | U | 2.00 | 143.00 | 286.00000 | 2.00 | 286.00 | 0.00 | 286.00 | 0.00 | 0.00 | 0.00 | 0.00 | 0.00 | 0.00 | 0.00% | 0.00% | 100.00% |
| 34 | CAPACITACION SOBRE PRESERVACION DE | U | 1.00 | 110.00 | 110.00000 | 1.00 | 110.00 | 0.00 | 110.00 | 0.00 | 0.00 | 0.00 | 0.00 | 0.00 | 0.00 | 0.00% | 0.00% | 100.00% |
| 35 | SENALES INFORMATIVAS Y REGLAMENTARIAS | U | 1.00 | 110.00 | 110.00000 | 1.00 | 110.00 | 0.00 | 110.00 | 0.00 | 0.00 | 0.00 | 0.00 | 0.00 | 0.00 | 0.00% | 0.00% | 100.00% |
| 36 | CAPACITACION EN SEGURIDAD Y SALUD | U | 1.00 | 110.00 | 110.00000 | 0.00 | 0.00 | 0.00 | 0.00 | 0.00 | 0.00 | 0.00 | 0.00 | 0.00 | 0.00 | 0.00% | 0.00% | 0.00% |
| 37 | EQUIPOS DE SEGURIDAD INDUSTRIAL PARA | U | 20.00 | 42.02 | 840.40000 | 0.00 | 0.00 | 0.00 | 0.00 | 0.00 | 0.00 | 0.00 | 0.00 | 0.00 | 0.00 | 0.00% | 0.00% | 0.00% |
| | | | TOTAL: | | 789,464.39220 | TOTAL: | 118,328.75 | 74,973.19 | 193,301.94 | TOTAL: | 11,075.87 | 11,075.87 | 11,075.87 | 11,075.87 | 11,075.87 | 1.40% | 1.40% | 24.49% |

RESUMEN:
 MONTO INICIAL DEL CONTRATO 789,464.39
 MONTO DEL CONTRATO EJECUTADO HASTA LA FECHA 193,301.94
 IMPORTE EN DOLARES (+) 11,075.87

INICIO (ANTICIPO /ACTA DE INICIO) 1-sep-22
 FIN PLAZO CONTRACTUAL 27-feb-23
 SUSPENSIÓN DIAS 0 DIAS
 AMPLIACIÓN DIAS 0 DIAS

Señor
Angel Misael Lopez Chavez
Representante legal - CONSTRUCTORA EDDYMICH CIA.LTDA
CONTRATISTA

ASUNTO: APROBACION DE REPROGRAMACIÓN Nro.2.

En atención al Oficio No. 015-EDDYMICH-2022 de fecha 01 de diciembre del 2022 donde el contratista emite la reprogramación Nro.2 de la obra denominada "ASFALTADO CAMINO VECINAL ALLISHUNGO SAN PABLO DE ALISHUNGO (DESDE LA ABSCISA 0+000 HASTA LA ABSCISA 3+500), PARROQUIA TNTE. HUGO ORTIZ, CANTÓN PASTAZA, PROVINCIA DE PASTAZA.", Me permito informar que la Reprogramación No.2 ha sido Aprobado por parte del Administrador de Contrato y Fiscalización Externa; comunico se de cumplimiento con la ejecución reprogramada.

Adjunto Reprogramación de obra Nro. 2 Aprobada.

Particular que comunico para fines pertinentes.

ATENTAMENTE,



Firmado electrónicamente por:
OMAR HENRY
GUAMAN ILER

Ing. Omar Henry Guamán Iler
FISCALIZADOR EXTERNO

@IngenieroCivilOCI 

ohgi@hotmail.es 
ohgiomar@gmail.com

0987571382 / 0979894628 

Calle Bolívar 1-38 y Av. Marco Aurelio Subía
Latacunga Cotopaxi Ecuador 

PLANILLA 03 DE AVANCE DE OBRA



**GOBIERNO AUTÓNOMO
DESCENTRALIZADO PROVINCIAL DE
PASTAZA**



PROYECTO: "ASFALTADO CAMINO VECINAL ALLISHUNGO SAN PABLO DE ALISHUNGO (DESDE LA ABSCISA 0+000 HASTA LA ABSCISA 3+500), PARROQUIA Tnte. HUGO ORTIZ, CANTÓN PASTAZA, PROVINCIA DE PASTAZA"

ANEXO:

**COPIA DE FACTURAS DE PROVISIÓN DE
MATERIALES Y SERVICIOS**

FACTURAS
PRINCIPALES
GASTOS NOVIEMBRE
2022

NO TIENE LOGO

R.U.C.: 1600406605001

FACTURA

No. 001-100-000000003

NÚMERO DE AUTORIZACIÓN

0511202201160040660500120011000000000033786971612

FECHA Y HORA DE AUTORIZACIÓN: 05/11/2022 20:00:57

AMBIENTE: PRODUCCIÓN

EMISIÓN: NORMAL

CLAVE DE ACCESO



0511202201160040660500120011000000000033

HUACHI CUJI CRISTIAN RODOLFO

Dirección Barrio: OBRERO Calle: CITAYACU
Número: SN Intersección: AV. MANABI

Dirección Barrio: OBRERO Calle: CITAYACU
Número: SN Intersección: AV. MANABI

OBLIGADO A LLEVAR NO

| | | | |
|--------------------------|-----------------------------------|---------|------|
| Razón Social / Nombres y | CONSTRUCTORA EDDYMICH CIA. LTDA. | | |
| Identificaci | 1691704528001 | | |
| Fecha | 05/11/2022 | Placa / | null |
| | OBRERO, CALLE AMBATO SN Y MACHALA | | Guía |

| Cod. Princi | Cod. Auxili | Cantida d | Descripción | Detalle Adicional | Precio Unitario | Subsidio | Precio sin | Descuent o | Precio Total |
|-------------|-------------|-----------|---|---|-----------------|----------|------------|------------|--------------|
| 001 | | 1.00 | PRESTACION DE SERVICIOS PROFESIONALES DE INGENIERIA CIVIL EN CALIDAD DE RESIDENTE DE OBRA | PROYECTO: "ASFALTO CAMINO VECINAL ALLISHUNGO SAN PABLO DE ALISHUNGO (DESDE LA ABCSCISA 0+000 HASTA LA ABCSCISA 3+500), PARROQUIA INT. HUGO ORTIZ, CANTÓN PASTAZA, PROVINCIA DE PASTAZA" | 1250.00 | 0.00 | 0.00 | 0.00 | 1250.00 |

| Información Adicional | |
|-----------------------|--|
| Telefono: | 0984787283 |
| Email: | edypollito@hotmail.es |
| FUNCIONES:: | RESIDENTE DE OBRA DEL PROYECTO "ASFALTO CAMINO VECINAL ALLISHUNGO SAN PABLO DE ALISHUNGO (DESDE LA ABCISIA 0+000 HASTA LA ABCISIA 3+500), PARROQUIA TNTE. HUGO ORTIZ, CANTON PASTAZA, PROVINCIA DE PASTAZA" PERIODO OCTUBRE DE 2022. |

| Forma de pago | Valor |
|---|---------|
| 20 - OTROS CON UTILIZACION DEL SISTEMA FINANCIERO | 1400.00 |

| | |
|---------------------------|---------|
| SUBTOTAL 12% | 1250.00 |
| SUBTOTAL 0% | 0.00 |
| SUBTOTAL NO OBJETO DE IVA | 0.00 |
| SUBTOTAL EXENTO DE IVA | 0.00 |
| SUBTOTAL SIN IMPUESTOS | 1250.00 |
| TOTAL DESCUENTO | 0.00 |
| ICE | 0.00 |
| IVA 12% | 150.00 |
| TOTAL DEVOLUCION IVA | 0.00 |
| IRBPNR | 0.00 |
| PROPINA | 0.00 |
| VALOR TOTAL | 1400.00 |

AHORRO POR SUBSIDIO:
(Incluye IVA cuando

NO TIENE LOGO

R.U.C.: 1790007502001

FACTURA

No. 007-001-000181677

NÚMERO DE AUTORIZACIÓN

0711202201179000750200120070010001816770905169916

FECHA Y HORA DE AUTORIZACIÓN: 07/11/2022 23:35:38

AMBIENTE: PRODUCCIÓN

EMISIÓN: NORMAL

CLAVE DE ACCESO



0711202201179000750200120070010001816770

SEGUROS EQUINOCCIAL S. A.

SEGUROS EQUINOCCIAL

Dirección DE LAS HIEDRAS N41-130 Y AV. DE LOS GRANADOS

Dirección RODRIGO PACHANO 1589 INTERSECCION DELICIA

Contribuyente 5368

OBLIGADO A LLEVAR SI

Razón Social / Nombres y CONSTRUCTORA EDDYMICH CIA. LTDA.

Identificaci 1691704528001

Fecha 07/11/2022 Placa / null Guía

AMBATO SN MACHALA FRENTE AULAS DEL SINDICATO

| Cod. Princi | Cod. Auxili | Cantida d | Descripción | Detalle Adicional | Precio Unitario | Subsidio | Precio sin | Descuent o | Precio Total |
|-------------|-------------|-----------|-------------------------------|-------------------|-----------------|----------|------------|------------|--------------|
| 9051699 | | 1.00 | FIEL CUMPLIMIENTO DE CONTRATO | | 302.47 | 0.00 | 0.00 | 0.00 | 302.47 |

Información Adicional

proMeta: 289.87
sucursal: AMBATO
vigDesde: 07/11/2022
vigHasta: 05/02/2023
nroPoliza: 52992
nroEndoso: 8226
negocio: FIEL CUMPLIMIENTO DE CONTRATO
SUPER INTENDENCIA 3.50%: 10.15
SEGURO SOCIAL CAMPESINO 1.45
DERECHO DE EMISION: 1.00
mailCliente: eddymich1989@gmail.com
Dispositivo de T.: 0.00

| | |
|---------------------------|--------|
| SUBTOTAL 12% | 302.47 |
| SUBTOTAL 0% | 0.00 |
| SUBTOTAL NO OBJETO DE IVA | 0.00 |
| SUBTOTAL EXENTO DE IVA | 0.00 |
| SUBTOTAL SIN IMPUESTOS | 302.47 |
| TOTAL DESCUENTO | 0.00 |
| ICE | 0.00 |
| IVA 12% | 36.30 |
| TOTAL DEVOLUCION IVA | 0.00 |
| IRBPNR | 0.00 |
| PROPINA | 0.00 |
| VALOR TOTAL | 338.77 |

| Forma de pago | Valor |
|---|--------|
| 20 - OTROS CON UTILIZACION DEL SISTEMA FINANCIERO | 338.77 |

AHORRO POR SUBSIDIO:
(Incluye IVA cuando

NO TIENE LOGO

R.U.C.: 0500511027001

FACTURA

No. 001-003-001098282

NÚMERO DE AUTORIZACIÓN

0911202201050051102700120010030010982821234567812

FECHA Y HORA DE AUTORIZACIÓN: 09/11/2022 15:10:52

AMBIENTE: PRODUCCIÓN

EMISIÓN: NORMAL

CLAVE DE ACCESO



0911202201050051102700120010030010982821

PACHECO PACHECO HUGO VICENTE

ESTACION DE SERVICIO PUYO

Dirección AV. ALBERTO ZAMBRANO Y AMAZONAS

Dirección AV. ALBERTO ZAMBRANO Y AMAZONAS

OBLIGADO A LLEVAR SI

ente de Retención Resolución 1

Razón Social / Nombres y CONSTRUCTORA EDDYMICH CIA. LTDA.

Identificaci 1691704528001

Fecha 09/11/2022 Placa / ZZZ9999 Guía
PUYO

| Cod. Princi | Cod. Auxili | Cantida d | Descripción | Detalle Adicional | Precio Unitario | Subsidio | Precio sin | Descuent o | Precio Total |
|-------------|-------------|-----------|-------------|-------------------|-----------------|----------|------------|------------|--------------|
| 0101 | | 124.20 | EXTRA | | 2.14 | 0.38 | 2.52 | 0.00 | 266.14 |

| Información Adicional | |
|-----------------------|---------------------------------|
| Vendedor: | JONATHAN FERNANDO ZAPATA GUAMBO |
| Email: | eddylich1969@gmail.com |

| Forma de pago | Valor |
|---|--------|
| 01 - SIN UTILIZACION DEL SISTEMA FINANCIERO | 298.08 |

| | |
|---------------------------|--------|
| SUBTOTAL 12% | 266.14 |
| SUBTOTAL 0% | 0.00 |
| SUBTOTAL NO OBJETO DE IVA | 0.00 |
| SUBTOTAL EXENTO DE IVA | 0.00 |
| SUBTOTAL SIN IMPUESTOS | 266.14 |
| TOTAL DESCUENTO | 0.00 |
| ICE | 0.00 |
| IVA 12% | 31.94 |
| TOTAL DEVOLUCION IVA | 0.00 |
| IRBPNR | 0.00 |
| PROPINA | 0.00 |
| VALOR TOTAL | 298.08 |

AHORRO POR SUBSIDIO:
(Incluye IVA cuando

NO TIENE LOGO

R.U.C.: 1691701723001

FACTURA

No. 001-001-000001701

NÚMERO DE AUTORIZACIÓN

0911202201169170172300120010010000017017477040614

FECHA Y HORA DE AUTORIZACIÓN: 09/11/2022 10:56:36

AMBIENTE: PRODUCCIÓN

EMISIÓN: NORMAL

CLAVE DE ACCESO



0911202201169170172300120010010000017017

WILISELZU CIA LTDA

WILISELZU CIA LTDA

Dirección CHIMBORAZO Y MANABI

Dirección CHIMBORAZO Y MANABI

OBLIGADO A LLEVAR SI

Agente de Retención Resolución 001

Razón Social / Nombres y CONSTRUCTORA EDDYMICH CIA. LTDA.

Identificaci 1691704528001

Fecha 09/11/2022 Placa / null Guía

| Cod. Princi | Cod. Auxili | Cantidad | Descripción | Detalle Adicional | Precio Unitario | Subsidio | Precio sin | Descuento | Precio Total |
|-------------|-------------|----------|----------------------|-------------------|-----------------|----------|------------|-----------|--------------|
| 0007 | | 40.00 | RIPIO TAMIZADO | | 7.00 | 0.00 | 0.00 | 0.00 | 280.00 |
| 0004 | | 5.00 | CHISPA | | 15.00 | 0.00 | 0.00 | 0.00 | 75.00 |
| 0011 | | 110.00 | SUB-BASE 8 | | 4.00 | 0.00 | 0.00 | 0.00 | 440.00 |
| 0001 | | 10.00 | SUB-BASE3 | | 6.00 | 0.00 | 0.00 | 0.00 | 60.00 |
| 29 | | 70.00 | BASE TRITURADA 1 | | 14.00 | 0.00 | 0.00 | 0.00 | 980.00 |
| 0008 | | 40.00 | PIEDRA BOLA | | 6.00 | 0.00 | 0.00 | 0.00 | 240.00 |
| 30 | | 20.00 | ARENA LIGANTE | | 5.00 | 0.00 | 0.00 | 0.00 | 100.00 |
| 0002 | | 15.00 | RIPIO TRITURADO 1" | | 15.00 | 0.00 | 0.00 | 0.00 | 225.00 |
| 0012 | | 630.00 | RELLENO-MEJORAMIENTO | | 2.20 | 0.00 | 0.00 | 0.00 | 1386.00 |

| Forma de pago | Valor |
|---|---------|
| 01 - SIN UTILIZACION DEL SISTEMA FINANCIERO | 4240.32 |

| | |
|---------------------------|---------|
| SUBTOTAL 12% | 3786.00 |
| SUBTOTAL 0% | 0.00 |
| SUBTOTAL NO OBJETO DE IVA | 0.00 |
| SUBTOTAL EXENTO DE IVA | 0.00 |
| SUBTOTAL SIN IMPUESTOS | 3786.00 |
| TOTAL DESCUENTO | 0.00 |
| ICE | 0.00 |
| IVA 12% | 454.32 |
| TOTAL DEVOLUCION IVA | 0.00 |
| IRBPNR | 0.00 |
| PROPINA | 0.00 |
| VALOR TOTAL | 4240.32 |

| |
|---|
| <p>AHORRO POR SUBSIDIO: (Incluye IVA cuando</p> |
|---|

NO TIENE LOGO

R.U.C.: 1600271223001

FACTURA

No. 001-011-000022383

NÚMERO DE AUTORIZACIÓN

0911202201160027122300120010110000223830002238311

FECHA Y HORA DE
AUTORIZACIÓN: 09/11/2022 15:51:30

AMBIENTE: PRODUCCIÓN

EMISIÓN: NORMAL

CLAVE DE ACCESO



0911202201160027122300120010110000223830

GAMBOA RECALDE CARMITA LILIANA

CONSTRUKASA PUYO

Dirección CESLAO MARIN Y RIO TIGRE
FRENTE A LA ESCUELA ARCO IRIS

Dirección PUYO CESLAO MARIN Y RIO TIGRE

OBLIGADO A LLEVAR SI

Agente de Retención Resolución 1

Razón Social / Nombres y CONSTRUCTORA EDDYMICH

Identificaci 1691704528001

Fecha 09/11/2022 Placa / null Guía
CIUDADELA DEL CHOFER

| Cod. Princi | Cod. Auxili | Cantida d | Descripción | Detalle Adicional | Precio Unitario | Subsidio | Precio sin | Descuent o | Precio Total |
|-----------------------|-------------|-----------|---------------------------------------|-------------------|-----------------|----------|------------|------------|--------------|
| V00010 | | 2.00 | VARILLA CORRUGADA 10MM X 12M XL | | 8.48 | 0.00 | 0.00 | 0.00 | 16.96 |
| 10161 | | 1.00 | BOTAS AMARILLAS # 40 | | 9.77 | 0.00 | 0.00 | 0.00 | 9.77 |
| 492050 101382 7 | | 1.00 | DISCO DIAMANTE SEG 9" QSB | | 11.61 | 0.00 | 0.00 | 0.00 | 11.61 |
| 492050 101370 4 | | 1.00 | DISCO DIAMANTE CONT 9" QSB | | 11.61 | 0.00 | 0.00 | 0.00 | 11.61 |
| F421 | | 5.00 | SIKACERAM STANDARD 25KG | | 5.36 | 0.00 | 0.00 | 0.00 | 26.79 |
| P CAFE | | 8.00 | PORCELANA CAFE OSCURO INTACO | | 3.12 | 0.00 | 0.00 | 0.00 | 25.00 |
| P BEIGE | | 8.00 | PORCELANA BEIGE INTACO | | 2.46 | 0.00 | 0.00 | 0.00 | 19.64 |
| P ARENA | | 3.00 | PORCELANA ARENA INTACO | | 2.46 | 0.00 | 0.00 | 0.00 | 7.37 |
| 641410 0622 | | 37.70 | CERAMICA BAMBU 35X50 RIALTO | | 8.71 | 0.00 | 0.00 | 0.00 | 328.19 |
| R21370 2750 | | 13.05 | CERAMICA SPINETTO CR 42 5X42 5 RIALTO | | 8.75 | 0.00 | 0.00 | 0.00 | 114.19 |

| Cod. Princi | Cod. Auxili | Cantida d | Descripción | Detalle Adicional | Precio Unitario | Subsidio | Precio sin | Descuent o | Precio Total |
|-----------------------|-------------|--------------|---|-------------------|-----------------|----------|------------|---------------|--------------|
| F421 | | 15.00 | SIKACERAM STANDARD 25KG | | 5.36 | 0.00 | 0.00 | 0.00 | 80.36 |
| C100 | | 3.00 | CEMENTO CHIMBORAZO | | 7.14 | 0.00 | 0.00 | 0.00 | 21.43 |
| 692558 212432 3 | | 1.00 | DISCO DIAMANTADO SEGMENTADO 9 INGCO | | 9.60 | 0.00 | 0.00 | 0.00 | 9.60 |
| 492050 101370 4 | | 1.00 | DISCO DIAMANTE CONT 9" QSB | | 11.61 | 0.00 | 0.00 | 0.00 | 11.61 |
| F2136 | | 1.00 | PORCELANA NEGRA INTACO | | 4.02 | 0.00 | 0.00 | 0.00 | 4.02 |
| F955 | | 1.00 | ELECTRODOS 7018 AGA | | 39.29 | 0.00 | 0.00 | 0.00 | 39.29 |
| F886 | | 2.00 | DISCO METAL 4 1 2" NORTON | | 1.47 | 0.00 | 0.00 | 0.00 | 2.95 |
| F1027 | | 1.00 | DISCO METAL 7" GRINDING | | 3.03 | 0.00 | 0.00 | 0.00 | 3.03 |
| 692558 571 1 | | 1.00 | MARTILLO DE GOMA 160Z INGCO HRUH8216 | | 5.27 | 0.00 | 0.00 | 0.00 | 5.27 |
| 692807 367345 4 | | 1.00 | NIVEL TORPEDO 225MM INGCO | | 2.59 | 0.00 | 0.00 | 0.00 | 2.59 |
| C100 | | 10.00 | CEMENTO CHIMBORAZO | | 7.14 | 0.00 | 0.00 | 0.00 | 71.43 |
| F421 | | 20.00 | SIKACERAM STANDARD 25KG | | 5.36 | 0.00 | 0.00 | 0.00 | 107.14 |
| F5445 | | 1.00 | CLAVO LISO 1P | | 1.52 | 0.00 | 0.00 | 0.00 | 1.52 |
| F998 | | 6.00 | LUSTRE N 5 | | 0.70 | 0.00 | 0.00 | 0.00 | 4.18 |
| 231380 4823 | | 71.04 | CERAMICA LUCCA BEIGE 40X40 RIALTO | | 9.63 | 0.00 | 0.00 | 0.00 | 684.39 |
| C100 | | 10.00 | CEMENTO CHIMBORAZO | | 7.14 | 0.00 | 0.00 | 0.00 | 71.43 |
| 692558 432 3 | | 3.00 | DISCO DIAMANTADO SEGMENTADO 9 INGCO | | 10.94 | 0.00 | 0.00 | 0.00 | 32.81 |
| 77192 | | 1.00 | FLEXOMETRO DE 3 METROS JEM BOCHERINI | | 1.34 | 0.00 | 0.00 | 0.00 | 1.34 |
| C100 | | 10.00 | CEMENTO CHIMBORAZO | | 7.14 | 0.00 | 0.00 | 0.00 | 71.43 |
| C100 | | 10.00 | CEMENTO CHIMBORAZO | | 7.14 | 0.00 | 0.00 | 0.00 | 71.43 |
| F1165 | | 2.00 | BOTAS AMARILLAS # 38 | | 9.77 | 0.00 | 0.00 | 0.00 | 19.54 |
| F1030 | | 2.00 | GUANTES LIVIANOS NITRILE | | 2.32 | 0.00 | 0.00 | 0.00 | 4.64 |
| F855 | | 1.00 | PALETA DE MADERA GRANDE | | 6.50 | 0.00 | 0.00 | 0.00 | 6.50 |
| 770435 908815 5 | | 1.00 | CANDADO LAMINADO YALE 51MM INTERPERIE | | 9.73 | 0.00 | 0.00 | 0.00 | 9.73 |
| F955 | | 1.00 | ELECTRODOS 7018 AGA | | 35.58 | 0.00 | 0.00 | 0.00 | 35.58 |

| Cod. Princi | Cod. Auxili | Cantidad | Descripción | Detalle Adicional | Precio Unitario | Subsidio | Precio sin | Descuento | Precio Total |
|-----------------------|-------------|----------|---|-------------------|-----------------|----------|------------|-----------|--------------|
| F886 | | 25.00 | DISCO METAL 4 1 2" NORTON | | 1.47 | 0.00 | 0.00 | 0.00 | 36.83 |
| F187 | | 1.00 | SIKA PLASTOCRETE 161 CANECA | | 25.89 | 0.00 | 0.00 | 0.00 | 25.89 |
| C100 | | 20.00 | CEMENTO CHIMBORAZO | | 7.14 | 0.00 | 0.00 | 0.00 | 142.86 |
| 786102 360214 4 | | 1.00 | ACEITE CASTROL LITRO | | 4.91 | 0.00 | 0.00 | 0.00 | 4.91 |
| C100 | | 30.00 | CEMENTO CHIMBORAZO | | 7.14 | 0.00 | 0.00 | 0.00 | 214.29 |
| 786212 200031 2 | | 1.00 | CANDADO BARRIL 60MM BARESI | | 3.79 | 0.00 | 0.00 | 0.00 | 3.79 |
| F624 | | 1.00 | TAPON DE OIDO S M | | 0.80 | 0.00 | 0.00 | 0.00 | 0.80 |
| V00012 | | 8.00 | VARILLA CORRUGADA 12MM X 12M XL | | 11.16 | 0.00 | 0.00 | 0.00 | 89.29 |
| 11 | | 2.00 | ANGULO 50X3X6M (2" X3) | | 19.20 | 0.00 | 0.00 | 0.00 | 38.39 |
| F1576 | | 1.00 | CARRETILLA REFORZADA | | 133.93 | 0.00 | 0.00 | 0.00 | 133.93 |
| TRASL 3 04 | | 1.00 | TRASLUCIDO POLIC ZINC 3 04M POLICUBIERTAS | | 17.41 | 0.00 | 0.00 | 0.00 | 17.41 |
| F187 | | 1.00 | SIKA PLASTOCRETE 161 CANECA | | 21.21 | 0.00 | 0.00 | 0.00 | 21.21 |
| C100 | | 20.00 | CEMENTO CHIMBORAZO | | 7.14 | 0.00 | 0.00 | 0.00 | 142.86 |
| TERG1 2 1 5 | | 1.00 | TUBO E R GALV 1 1 2"X1 5MM | | 17.41 | 0.00 | 0.00 | 0.00 | 17.41 |
| F506 | | 2.00 | PINTURA ANTIC NEGRO MATE LITRO | | 3.79 | 0.00 | 0.00 | 0.00 | 7.59 |
| TERG1 2 1 5 | | 3.00 | TUBO E R GALV 1 1 2"X1 5MM | | 17.41 | 0.00 | 0.00 | 0.00 | 52.23 |
| 6 10 | | 1.00 | MALLA ELECTROSOLDADA 6X10CM | | 87.50 | 0.00 | 0.00 | 0.00 | 87.50 |
| P101 | | 1.00 | PERFIL G 60X2 00 | | 17.19 | 0.00 | 0.00 | 0.00 | 17.19 |
| F721 | | 3.00 | ELECTRODOS 6011 AGA | | 2.41 | 0.00 | 0.00 | 0.00 | 7.23 |
| F887 | | 2.00 | BISAGRA SOLDAR 1 2" X 2 | | 0.46 | 0.00 | 0.00 | 0.00 | 0.93 |
| 28610 | | 1.00 | PICAPORTE P CANDADO P PORTON METAL SATINADO | | 3.12 | 0.00 | 0.00 | 0.00 | 3.13 |
| C100 | | 10.00 | CEMENTO CHIMBORAZO | | 6.96 | 0.00 | 0.00 | 0.00 | 69.64 |
| MTUM1 | | 1.00 | MALLA TUMBADO 10X20 61X221 | | 21.88 | 0.00 | 0.00 | 0.00 | 21.88 |
| C270 | | 2.00 | CHAQUETA AMARILLA M XL | | 10.94 | 0.00 | 0.00 | 0.00 | 21.88 |
| 885953 958908 9 | | 1.00 | DISCO DIAMANTE SEGMENTADO 4 5 PUMKIN | | 5.80 | 0.00 | 0.00 | 0.00 | 5.80 |

| Cod. Princi | Cod. Auxili | Cantidad | Descripción | Detalle Adicional | Precio Unitario | Subsidio | Precio sin Descuento | Descuento | Precio Total |
|-----------------------|-------------|----------|--|-------------------|-----------------|----------|----------------------|-----------|--------------|
| F265 | | 3.00 | GUANTES DE OPERADOR | | 2.68 | 0.00 | 0.00 | 0.00 | 8.04 |
| C100 | | 20.00 | CEMENTO CHIMBORAZO | | 7.14 | 0.00 | 0.00 | 0.00 | 142.86 |
| F721 | | 1.00 | ELECTRODOS 6011 AGA | | 28.57 | 0.00 | 0.00 | 0.00 | 28.57 |
| 786118 610289 5 | | 1.00 | BROCHA DE 6" BP | | 3.44 | 0.00 | 0.00 | 0.00 | 3.44 |
| F886 | | 6.00 | DISCO METAL 4 1 2" NORTON | | 1.47 | 0.00 | 0.00 | 0.00 | 8.84 |
| 151117 A | | 1.00 | DISCO ZIRCONIO 41 2 NORTHON3 | | 3.79 | 0.00 | 0.00 | 0.00 | 3.79 |
| 789134 542531 2 | | 1.00 | DISCO METAL PULIR NORTON 41 2 | | 1.65 | 0.00 | 0.00 | 0.00 | 1.65 |
| F955 | | 1.00 | ELECTRODOS 7018 AGA | | 35.58 | 0.00 | 0.00 | 0.00 | 35.58 |
| 770734 054 2 | | 2.00 | BROCHA CARIBE 4" | | 3.39 | 0.00 | 0.00 | 0.00 | 6.79 |
| 489710 388040 2 | | 2.00 | CINTA MASQUIN 2" KOS 48MMX40YDS | | 2.46 | 0.00 | 0.00 | 0.00 | 4.91 |
| 786210 203009 4 | | 2.00 | CINTA MASKING ABRO 1" | | 1.61 | 0.00 | 0.00 | 0.00 | 3.21 |
| F944 | | 2.00 | LIJA DE AGUA FANDELI 180 | | 0.54 | 0.00 | 0.00 | 0.00 | 1.07 |
| V00010 | | 36.00 | VARILLA CORRUGADA 10MM X 12M XL | | 7.81 | 0.00 | 0.00 | 0.00 | 281.25 |
| C100 | | 20.00 | CEMENTO CHIMBORAZO | | 7.14 | 0.00 | 0.00 | 0.00 | 142.86 |
| DISC1 | | 4.00 | DISCO METAL 7PX1 16P NORTON | | 2.23 | 0.00 | 0.00 | 0.00 | 8.93 |
| 46 | | 0.50 | ALAMBRE DE AMARRE | | 41.52 | 0.00 | 0.00 | 0.00 | 20.76 |
| PALAM C | | 1.00 | PALA METAL CUADRADA IMESCO | | 10.71 | 0.00 | 0.00 | 0.00 | 10.71 |
| CL65 2 5 | | 10.00 | CLAVO LISO 2 1 2" | | 1.34 | 0.00 | 0.00 | 0.00 | 13.39 |
| C100 | | 40.00 | CEMENTO CHIMBORAZO | | 7.14 | 0.00 | 0.00 | 0.00 | 285.71 |
| C100 | | 20.00 | CEMENTO CHIMBORAZO | | 7.14 | 0.00 | 0.00 | 0.00 | 142.86 |
| F2032 | | 270.00 | TUBO PRESION 63MM X 1 00 MPA U R RIVAL | | 14.22 | 0.00 | 0.00 | 0.00 | 3840.27 |
| F188 | | 1.00 | SIKA PLASTOCRETE 161 GALON | | 8.26 | 0.00 | 0.00 | 0.00 | 8.26 |
| C100 | | 100.00 | CEMENTO CHIMBORAZO | | 7.14 | 0.00 | 0.00 | 0.00 | 714.29 |
| C100 | | 100.00 | CEMENTO CHIMBORAZO | | 7.14 | 0.00 | 0.00 | 0.00 | 714.29 |
| F265 | | 6.00 | GUANTES DE OPERADOR | | 2.68 | 0.00 | 0.00 | 0.00 | 16.07 |

| Cod. Princi | Cod. Auxili | Cantidad | Descripción | Detalle Adicional | Precio Unitario | Subsidio | Precio sin | Descuento | Precio Total |
|-----------------------|-------------|----------|--|-------------------|-----------------|----------|------------|-----------|--------------|
| 692807 371133 0 | | 1.00 | DISCO SIERRA41 2 MADEA 4OD INGCO | | 5.27 | 0.00 | 0.00 | 0.00 | 5.27 |
| F2037 | | 1.00 | LLANTA CARRETILLA 16" ANTIPINCHAZO | | 17.86 | 0.00 | 0.00 | 0.00 | 17.86 |
| F801 | | 1.00 | HOJA DE SEGUETA 24" BELLOTA | | 2.01 | 0.00 | 0.00 | 0.00 | 2.01 |
| 100232 000028 | | 3.00 | DISCO METAL 7" VIKINGO | | 1.34 | 0.00 | 0.00 | 0.00 | 4.02 |
| 750189 289553 6 | | 1.00 | GRATA BRONCE 6" TOOLCRAFT | | 8.48 | 0.00 | 0.00 | 0.00 | 8.48 |
| F593 | | 1.00 | VIDRIO PARA SOLDAR GRADO 12 | | 0.93 | 0.00 | 0.00 | 0.00 | 0.93 |
| F721 | | 1.00 | ELECTRODOS 6011 AGA | | 25.00 | 0.00 | 0.00 | 0.00 | 25.00 |
| 1631 | | 1.00 | SIERRA CIRC P MADERA SHUNE 7X1 4X5 8 | | 5.36 | 0.00 | 0.00 | 0.00 | 5.36 |
| C102 | | 70.00 | CEMENTO CAMPEON | | 7.14 | 0.00 | 0.00 | 0.00 | 500.00 |
| PALAM R | | 2.00 | PALA METAL REDONDA IMESCO | | 10.71 | 0.00 | 0.00 | 0.00 | 21.43 |
| HI14 | | 250.00 | VARILLA AS 14X12M ADELCA ANTISISMICA | | 16.29 | 0.00 | 0.00 | 0.00 | 4073.66 |
| V00010 | | 91.00 | VARILLA CORRUGADA 10MM X 12M XL | | 7.59 | 0.00 | 0.00 | 0.00 | 690.63 |

Información Adicional

AGENTERETENCION: AGENTE DE RETENCION RESOLUCION No 1
CORREOELECTRONICO: sincorreo@correo.com
CONTROL: 0201A0022383
OBSERVACIONES: SIN ASIGNAR CORREO
VENDEDOR: 00001 VENDEDOR 1
_PAGO: CREDITO
FECHA_VENCIMIENTO: 09/11/2022

| Forma de pago | Valor |
|---|----------|
| 20 - OTROS CON UTILIZACION DEL SISTEMA FINANCIERO | 16723.31 |

| | |
|---------------------------|----------|
| SUBTOTAL 12% | 14925.72 |
| SUBTOTAL 0% | 6.50 |
| SUBTOTAL NO OBJETO DE IVA | 0.00 |
| SUBTOTAL EXENTO DE IVA | 0.00 |
| SUBTOTAL SIN IMPUESTOS | 14932.22 |
| TOTAL DESCUENTO | 0.00 |
| ICE | 0.00 |
| IVA 12% | 1791.09 |
| TOTAL DEVOLUCION IVA | 0.00 |
| IRBPNR | 0.00 |
| PROPINA | 0.00 |
| VALOR TOTAL | 16723.31 |

AHORRO POR SUBSIDIO:
(Incluye IVA cuando

NO TIENE LOGO

R.U.C.: 0500511027001

FACTURA

No. 001-003-001099627

NÚMERO DE AUTORIZACIÓN

1011202201050051102700120010030010996271234567818

FECHA Y HORA DE AUTORIZACIÓN: 10/11/2022 14:14:30

AMBIENTE: PRODUCCIÓN

EMISIÓN: NORMAL

CLAVE DE ACCESO



1011202201050051102700120010030010996271

PACHECO PACHECO HUGO VICENTE

ESTACION DE SERVICIO PUYO

Dirección AV. ALBERTO ZAMBRANO Y AMAZONAS

Dirección AV. ALBERTO ZAMBRANO Y AMAZONAS

OBLIGADO A LLEVAR SI

ente de Retención Resolución 1

| | | | | | |
|--------------------------|---------------|----------------------------------|--|---------|------|
| Razón Social / Nombres y | | CONSTRUCTORA EDDYMICH CIA. LTDA. | | | |
| Identificaci | 1691704528001 | Placa / | | ZZZ9999 | Guía |
| Fecha | 10/11/2022 | PUYO | | | |

| Cod. Princi | Cod. Auxili | Cantida d | Descripción | Detalle Adicional | Precio Unitario | Subsidio | Precio sin | Descuent o | Precio Total |
|-------------|-------------|-----------|----------------|-------------------|-----------------|----------|------------|------------|--------------|
| 0121 | | 241.71 | DIESEL PREMIUM | | 1.56 | 1.08 | 2.64 | 0.00 | 377.68 |

| | |
|-----------------------|-------------------------------|
| Información Adicional | |
| Nombre: | JAIME JAVIER ALDANA ITURRALDE |
| Email: | eddmich1969@gmail.com |

| Forma de pago | Valor |
|---|--------|
| 01 - SIN UTILIZACION DEL SISTEMA FINANCIERO | 423.00 |

| | |
|---------------------------|--------|
| SUBTOTAL 12% | 377.68 |
| SUBTOTAL 0% | 0.00 |
| SUBTOTAL NO OBJETO DE IVA | 0.00 |
| SUBTOTAL EXENTO DE IVA | 0.00 |
| SUBTOTAL SIN IMPUESTOS | 377.68 |
| TOTAL DESCUENTO | 0.00 |
| ICE | 0.00 |
| IVA 12% | 45.32 |
| TOTAL DEVOLUCION IVA | 0.00 |
| IRBPNR | 0.00 |
| PROPINA | 0.00 |
| VALOR TOTAL | 423.00 |

AHORRO POR SUBSIDIO:
(Incluye IVA cuando

NO TIENE LOGO

R.U.C.: 0500511027001

FACTURA

No. 001-003-001099631

NÚMERO DE AUTORIZACIÓN

1011202201050051102700120010030010996311234567811

FECHA Y HORA DE AUTORIZACIÓN: 10/11/2022 14:18:04

AMBIENTE: PRODUCCIÓN

EMISIÓN: NORMAL

CLAVE DE ACCESO



1011202201050051102700120010030010996311

PACHECO PACHECO HUGO VICENTE

ESTACION DE SERVICIO PUYO

Dirección AV. ALBERTO ZAMBRANO Y AMAZONAS

Dirección AV. ALBERTO ZAMBRANO Y AMAZONAS

OBLIGADO A LLEVAR SI

● Fuente de Retención Resolución 1

Razón Social / Nombres y CONSTRUCTORA EDDYMICH CIA. LTDA.

Identificaci 1691704528001

Fecha 10/11/2022 Placa / ZZZ9999 Guía
PUYO

| Cod. Princi | Cod. Auxili | Cantida d | Descripción | Detalle Adicional | Precio Unitario | Subsidio | Precio sin | Descuent o | Precio Total |
|-------------|-------------|-----------|----------------|-------------------|-----------------|----------|------------|------------|--------------|
| 0121 | | 2563.58 | DIESEL PREMIUM | | 1.56 | 1.08 | 2.64 | 0.00 | 4005.59 |

| Información Adicional | |
|-----------------------|-------------------------------|
| ● | Información Adicional |
| Nombre: | JAIME JAVIER ALDANA ITURRALDE |
| Email: | eddymich1969@gmail.com |

| Forma de pago | Valor |
|---|---------|
| 01 - SIN UTILIZACION DEL SISTEMA FINANCIERO | 4486.26 |

| | |
|---------------------------|---------|
| SUBTOTAL 12% | 4005.59 |
| SUBTOTAL 0% | 0.00 |
| SUBTOTAL NO OBJETO DE IVA | 0.00 |
| SUBTOTAL EXENTO DE IVA | 0.00 |
| SUBTOTAL SIN IMPUESTOS | 4005.59 |
| TOTAL DESCUENTO | 0.00 |
| ICE | 0.00 |
| IVA 12% | 480.67 |
| TOTAL DEVOLUCION IVA | 0.00 |
| IRBPNR | 0.00 |
| PROPINA | 0.00 |
| VALOR TOTAL | 4486.26 |

AHORRO POR SUBSIDIO:
(Incluye IVA cuando

NO TIENE LOGO

R.U.C.: 1600377418001

FACTURA

No. 001-100-000000011

NÚMERO DE AUTORIZACIÓN

1911202201160037741800120011000000000111234567817

FECHA Y HORA DE AUTORIZACIÓN: 19/11/2022 12:05:58

AMBIENTE: PRODUCCIÓN

EMISIÓN: NORMAL

CLAVE DE ACCESO



1911202201160037741800120011000000000111

JUAN SAMUEL LOZADA PROAÑO

Dirección AV RIO CURARAY Y CALLE PABLO LOPEZ

Dirección

OBLIGADO A LLEVAR

NO

Razón Social / Nombres y CONSTRUCTORA EDDYMICH CIA. LTDA.

Identificaci 1691704528001

Fecha 19/11/2022 Placa / null Guía

| Cod. Princi | Cod. Auxili | Cantida d | Descripción | Detalle Adicional | Precio Unitario | Subsidio | Precio sin | Descuent o | Precio Total |
|-------------|-------------|-----------|--|-------------------|-----------------|----------|------------|------------|--------------|
| 013 | | 1.00 | TECNICO EN TOPOGRAFIA - PERIODO OCTUBRE 2022 | | 535.71 | 0.00 | 0.00 | 0.00 | 535.71 |

Información Adicional

Email: edypollito@hotmail.es

PROYECTO: ASFALTO CAMINO VECINAL ALLISHUNGO SAN PABLO DE ALISHUNGO (DESDE LA ABCISA 0+000 HASTA LA ABCISA 3+500), PARROQUIA TNT. HUGO ORTIZ, CANTON PASTAZA, PROVINCIA DE PASTAZA

| Forma de pago | Valor |
|---|--------|
| 20 - OTROS CON UTILIZACION DEL SISTEMA FINANCIERO | 600.00 |

| | |
|---------------------------|--------|
| SUBTOTAL 12% | 535.71 |
| SUBTOTAL 0% | 0.00 |
| SUBTOTAL NO OBJETO DE IVA | 0.00 |
| SUBTOTAL EXENTO DE IVA | 0.00 |
| SUBTOTAL SIN IMPUESTOS | 535.71 |
| TOTAL DESCUENTO | 0.00 |
| ICE | 0.00 |
| IVA 12% | 64.29 |
| TOTAL DEVOLUCION IVA | 0.00 |
| IRBPNR | 0.00 |
| PROPINA | 0.00 |
| VALOR TOTAL | 600.00 |

AHORRO POR SUBSIDIO:
(Incluye IVA cuando

NO TIENE LOGO

R.U.C.: 0500511027001

FACTURA

No. 001-003-001113848

NÚMERO DE AUTORIZACIÓN

2211202201050051102700120010030011138481234567811

FECHA Y HORA DE AUTORIZACIÓN: 22/11/2022 04:03:25

AMBIENTE: PRODUCCIÓN

EMISIÓN: NORMAL

CLAVE DE ACCESO



2211202201050051102700120010030011138481

PACHECO PACHECO HUGO VICENTE

ESTACION DE SERVICIO PUYO

Dirección AV. ALBERTO ZAMBRANO Y AMAZONAS

Dirección AV. ALBERTO ZAMBRANO Y AMAZONAS

OBLIGADO A LLEVAR SI

Agente de Retención Resolución 1

Razón Social / Nombres y CONSTRUCTORA EDDYMICH CIA. LTDA.

Identificación 1691704528001

Fecha 22/11/2022 Placa / ZZZ9999 Guía
PUYO

| Cod. Princi | Cod. Auxili | Cantidad | Descripción | Detalle Adicional | Precio Unitario | Subsidio | Precio sin | Descuento | Precio Total |
|-------------|-------------|----------|-------------|-------------------|-----------------|----------|------------|-----------|--------------|
| 0101 | | 100.00 | EXTRA | | 2.14 | 0.38 | 2.52 | 0.00 | 214.29 |

| Información Adicional | |
|-----------------------|--------------------------------|
| Vendedor: | WILLIAN RICARDO PROANO MENESES |
| Email: | eddymich1969@gmail.com |

| Forma de pago | Valor |
|---|--------|
| 01 - SIN UTILIZACION DEL SISTEMA FINANCIERO | 240.00 |

| | |
|---------------------------|--------|
| SUBTOTAL 12% | 214.29 |
| SUBTOTAL 0% | 0.00 |
| SUBTOTAL NO OBJETO DE IVA | 0.00 |
| SUBTOTAL EXENTO DE IVA | 0.00 |
| SUBTOTAL SIN IMPUESTOS | 214.29 |
| TOTAL DESCUENTO | 0.00 |
| ICE | 0.00 |
| IVA 12% | 25.71 |
| TOTAL DEVOLUCION IVA | 0.00 |
| IRBPNR | 0.00 |
| PROPINA | 0.00 |
| VALOR TOTAL | 240.00 |

AHORRO POR SUBSIDIO:
(Incluye IVA cuando

NO TIENE LOGO

R.U.C.: 0500511027001

FACTURA

No. 001-003-001122607

NÚMERO DE AUTORIZACIÓN

2811202201050051102700120010030011226071234567817

FECHA Y HORA DE AUTORIZACIÓN: 29/11/2022 00:01:55

AMBIENTE: PRODUCCIÓN

EMISIÓN: NORMAL

CLAVE DE ACCESO



2811202201050051102700120010030011226071

PACHECO PACHECO HUGO VICENTE

ESTACION DE SERVICIO PUYO

Dirección AV. ALBERTO ZAMBRANO Y AMAZONAS

Dirección AV. ALBERTO ZAMBRANO Y AMAZONAS

OBLIGADO A LLEVAR SI

Fuente de Retención Resolución 1

Razón Social / Nombres y CONSTRUCTORA EDDYMICH CIA. LTDA.

Identificación 1691704528001

Fecha 28/11/2022 Placa / ZZZ9999 Guía

PUYO

| Cod. Princi | Cod. Auxili | Cantidad | Descripción | Detalle Adicional | Precio Unitario | Subsidio | Precio sin | Descuento | Precio Total |
|-------------|-------------|----------|-------------|-------------------|-----------------|----------|------------|-----------|--------------|
| 0101 | | 175.00 | EXTRA | | 2.14 | 0.38 | 2.52 | 0.00 | 375.01 |

Información Adicional

Vendedor: GLADYS PATRICIA ORTIZ MAYORGA

Email: eddymich1989@gmail.com

| Forma de pago | Valor |
|---|--------|
| 01 - SIN UTILIZACION DEL SISTEMA FINANCIERO | 420.01 |

| | |
|---------------------------|--------|
| SUBTOTAL 12% | 375.01 |
| SUBTOTAL 0% | 0.00 |
| SUBTOTAL NO OBJETO DE IVA | 0.00 |
| SUBTOTAL EXENTO DE IVA | 0.00 |
| SUBTOTAL SIN IMPUESTOS | 375.01 |
| TOTAL DESCUENTO | 0.00 |
| ICE | 0.00 |
| IVA 12% | 45.00 |
| TOTAL DEVOLUCION IVA | 0.00 |
| IRBPNR | 0.00 |
| PROPINA | 0.00 |
| VALOR TOTAL | 420.01 |

AHORRO POR SUBSIDIO:
(Incluye IVA cuando

Ingeniero
Álvaro Sosa
DIRECTOR DE FISCALIZACIÓN DEL GADPPz



Fecha: 02 DIC 2022
Recibido: Mayra - 4
Número: _____ Hora: 14:30

Presente. -

Reciba un atento y cordial saludo, a la vez desearle éxitos en las funciones a usted encomendadas, de la misma manera pongo en conocimiento que se adjunta el informe de cumplimiento ambiental del proyecto "ASFALTADO CAMINO VECINAL ALLISHUNGO SAN PABLO DE ALISHUNGO (DESDE LA ABSCISA 0+000 HASTA LA ABSCISA 3+500), PARROQUIA TNTE. HUGO ORTIZ, CANTÓN PASTAZA, PROVINCIA DE PASTAZA", perteneciente a la planilla de avance No. 03 para que se proceda con el trámite pertinente.

Verificado en territorio lo presentado en el informe ambiental de cumplimiento remitido por el contratista, fiscalización externa emite la **CONFORMIDAD AMBIENTAL**, correspondiente al periodo 01 de noviembre al 30 de noviembre de 2022

Atentamente,



Firmado electrónicamente por:
**OMAR HENRY
GUAMAN ILER**

GAD. PROVINCIAL DE PASTAZA
DIRECCIÓN DE FISCALIZACIÓN



Pastaza
Fecha: 02 DIC 2022
Recibido: JOFARA M
Número: _____ Hora: 14:00

Ing. Omar Henry Guamán Iler
FISCALIZADOR EXTERNO

Copia: Ing. Christian Vargas - Director de Gestión Ambiental del GADPPz

@IngenieroCivilOGI

ohgi@hotmail.es
ohgomar@gmail.com

0987571382 / 0979894628

Calle Bolívar 1-38 y Av. Marco Aurelio Subía
Latacunga - Cotopaxi - Ecuador



CONSTRUCTORA

EDDYMICH CIA. LTDA.

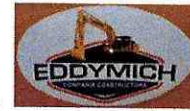

Puyo, 28 de noviembre de 2022

Oficio No. 014-EDDYMICH-2022

INGENIERO

Omar Henry Guamán Iler
FISCALIZADOR EXTERNO"

ASUNTO: Entrega del informe ambiental de cumplimiento del tercer periodo (noviembre)

Proyecto "ASFALTADO CAMINO VECINAL ALLISHUNGO SAN PABLO DE ALISHUNGO (DESDE LA ABSCISA 0+000 HASTA LA ABSCISA 3+500), PARROQUIA TNT. HUGO ORTIZ, CANTÓN PASTAZA, PROVINCIA DE PASTAZA".

Presente. -

Reciba un cordial saludo, mediante la presente el **REPRESENTANTE LEGAL:** Ángel Misael López Chávez de la CONSTRUCTORA EDDYMICH CIA. LTDA. (**CONTRATISTA**) hace la entrega del Informe Ambiental de Cumplimiento correspondiente a la planilla #3 periodo 01 de noviembre de 2022 al 30 de noviembre de 2022 del proyecto: "ASFALTADO CAMINO VECINAL ALLISHUNGO SAN PABLO DE ALISHUNGO (DESDE LA ABSCISA 0+000 HASTA LA ABSCISA 3+500), PARROQUIA TNT. HUGO ORTIZ, CANTÓN PASTAZA, PROVINCIA DE PASTAZA".

El informe fue realizado con base a las observaciones emitidas por el técnico ambiental de fiscalización, considerando los lineamientos indicados, siendo esta la primera versión a entregar para su respectiva revisión y aprobación.

Atentamente,



Firmado electrónicamente por:
**ANGEL MISAEL
LOPEZ CHAVEZ**

CONSTRUCTORA EDDYMICH CIA. LTDA.
REPRESENTANTE LEGAL: Ángel Misael López Chávez
CONTRATISTA

PLANILLA 03 DE AVANCE DE OBRA



**GOBIERNO AUTÓNOMO
DESCENTRALIZADO PROVINCIAL DE
PASTAZA**



PROYECTO: "ASFALTADO CAMINO VECINAL ALLISHUNGO SAN PABLO DE ALISHUNGO (DESDE LA ABSCISA 0+000 HASTA LA ABSCISA 3+500), PARROQUIA TNTE. HUGO ORTIZ, CANTÓN PASTAZA, PROVINCIA DE PASTAZA"

**INFORME AMBIENTAL DE
CUMPLIMIENTO**

CONSTRUCTORA



EDDYMICH CIA. LTDA.



INFORME AMBIENTAL DE CUMPLIMIENTO



**PROYECTO: "ASFALTADO CAMINO VECINAL
ALLISHUNGO SAN PABLO DE ALISHUNGO
(DESDE LA ABSCISA 0+000 HASTA LA ABSCISA
3+500), PARROQUIA TNTE. HUGO ORTIZ,**

PERIODO DEL 01 AL 30 DE NOVIEMBRE 2022

PASTAZA-ECUADOR

CONSTRUCTORA



EDDYMICH CIA. LTDA.



ÍNDICE

| | |
|--|----|
| 1. ANTECEDENTES..... | 2 |
| 2. DATOS GENERALES DEL PROYECTO | 3 |
| 3. OBJETIVOS..... | 4 |
| a. OBJETIVO GENERAL..... | 4 |
| b. OBJETIVOS ESPECÍFICOS | 4 |
| 4. MARCO LEGAL APLICABLE | 4 |
| 6. MATRIZ DE EVALUACIÓN DEL CUMPLIMIENTO AL PLAN DE MANEJO AMBIENTAL | 7 |
| 7. ANÁLISIS A LA EVALUACIÓN DEL NIVEL DE CUMPLIMIENTO A LAS MEDIDAS DEL PLAN DE MANEJO AMBIENTAL | 15 |
| 8. CONCLUSIONES..... | 16 |
| 9. RECOMENDACIONES | 16 |
| 10. ANEXOS | 16 |
| ANEXO 1. SEÑALIZACIÓN DE PUNTOS TOPOGRÁFICOS EN LA VÍA | 17 |
| ANEXO 2. FACTURA DE PAGO DE COMBUSTIBLE..... | 18 |
| ANEXO 3. MANTENIMIENTO DE MAQUINARIA..... | 20 |
| ANEXO 4. VÍAS EXISTENTES. | 25 |
| ANEXO 5. ESCOMBRERAS..... | 26 |
| ANEXO 6. VÍAS SIN POLVO. | 32 |
| ANEXO 7. REPORTE METEOROLÓGICO..... | 33 |
| ANEXO 8. LONA DE VOLQUETA | 34 |
| ANEXO 9. ÁREA DE DESECHOS..... | 34 |
| ANEXO 10. EVIDENCIA DE ENTREGA | 35 |
| ANEXO 11. CAPACITACIONES | 36 |
| ANEXO 12. NÚMEROS DE EMERGENCIA..... | 38 |
| ANEXO 13. REPORTE DE ACCIDENTES..... | 39 |
| ANEXO 14. PLANILLA DEL PAGO DEL IESS. | 40 |
| ANEXO 15. SEÑALÉTICA..... | 42 |
| ANEXO 16. DELIMITACIÓN DE ÁREAS INTERVENIDAS | 44 |
| ANEXO 17. DRENAJES | 45 |
| ANEXO 18. BOTIQUÍN..... | 46 |
| ANEXO 19. EXTINTOR | 47 |
| ANEXO 20. KIT ANTIDERRAME | 49 |
| ANEXO 21. ENTREGA Y USO DE EPP | 51 |
| ANEXO 22. REGISTRO DE GENERACIÓN DE DESECHOS COMUNES..... | 55 |
| ANEXO 23. CHECK LIST DE HERRAMIENTAS | 56 |
| ANEXO 24. PERMISO AMBIENTAL..... | 59 |

CONSTRUCTORA



EDDYMICH CIA. LTDA.



1. ANTECEDENTES

1.01.- Realizada la etapa preparatoria, la Máxima Autoridad del GADPPz, Ing. Jaime Patricio Guevara Blaschke, Prefecto Provincial, mediante Resolución de Aprobación de Pliegos N° 244-GADPPz-2022 de fecha 19 de Abril de 2022, resolvió en su Art. 1.- APROBAR los pliegos del proceso de Cotización de Obras N°. COTO-GADPPz005-2022 para el "ASFALTADO CAMINO VECINAL ALLISHUNGO SAN PABLO DE ALLISHUNGO (DESDE LA ABSCISA 0+000 HASTA LA ABSCISA 3+500), PARROQUIA TNTE. HUGO ORTIZ, CANTÓN PASTAZA, PROVINCIA DE PASTAZA" por un monto referencial de USD \$ 1'007.330,52 (UN MILLÓN SIETE MIL TRECIENTOS TREINTA CON 52 /100) dólares de los Estados Unidos de América, sin incluir IVA, con un plazo estimado para la ejecución del contrato de ciento ochenta (180) días, contados desde la fecha de notificación que el anticipo se encuentra disponible, y una forma de pago de 40% con anticipo y el 60% por planilla mensuales por avance de obra debidamente aprobadas y legalizadas por la fiscalización y administración de contrato.

Art. 2.- DISPONER la publicación de los pliegos, conjuntamente con la convocatoria en el portal de Compras Públicas. Art. 3.- ORDENAR el cumplimiento de los términos y condiciones establecidos en los pliegos de contratación.

1.02.- Realizada la etapa precontractual, la Máxima Autoridad del GADPPz, Ing. Jaime Guevara Blaschke, Prefecto Provincial, mediante Resolución de Adjudicación N° 342-GADPPz-2022 de fecha 06 de junio de 2022, resolvió en su Art. 1. – ADJUDICAR el proceso de Cotización de Obras código N°COTO-GADPPz005- 2022 para el "ASFALTADO CAMINO VECINAL ALLISHUNGO SAN PABLO DE ALISHUNGO (DESDE LA ABSCISA 0+000 HASTA LA ABSCISA 3+500), PARROQUIA TNTE. HUGO ORTIZ, CANTÓN PASTAZA, PROVINCIA DE PASTAZA", al oferente CONSTRUCTORA EDDYMICH CIA.LTDA. por un monto de USD \$789.464,39 (SETECIENTOS OCHENTA Y NUEVE MIL CUATROCIENTOS SESENTA Y CUATRO 39/100) dólares Americanos sin incluir IVA, con un plazo estimado para la ejecución del contrato de ciento ochenta (180) días, contados desde la fecha de notificación que el anticipo se encuentra disponible, y una forma de pago de 40% con anticipo Previo a la presentación de los Documentos Habilitantes y el 60% por planilla mensuales por avance de obra debidamente aprobadas y legalizadas por la fiscalización y administración de contrato. Artículo 2.- ENCARGAR al Jefe de Compras Públicas del GADPPz, notifique con la presente resolución a través del portal www.compraspublicas.gob.ec al oferente CONSTRUCTORA EDDYMICH CIA.LTDA Artículo 3.- DESIGNAR Y NOTIFICAR en calidad de administrador de Contrato de Cotización de Obras con N° COTO-GADPPz005-2022 al Ing. Gustavo Navas, quien actuara de conformidad a lo dispuesto en el Art.70 de la Ley Orgánica del Sistema Nacional de Contratación Pública y Art. 121 del Reglamento de la norma referida. Artículo 4.- PUBLICAR en el portal del SERCOP www.compraspublicas.com, la presente resolución, así como la información relevante del proceso de conformidad con el Art. 13 RGLOSNCPC. Artículo 5.- DISPONGO su ejecución.



CONSTRUCTORA



EDDYMICH CIA. LTDA.



2. DATOS GENERALES DEL PROYECTO

| | | | | | | | | |
|---|---|--------------------|----------|---|---|----------|----------|--|
| NOMBRE DEL PROYECTO: | "ASFALTADO CAMINO VECINAL ALLISHUNGO SAN PABLO DE ALISHUNGO (DESDE LA ABSCISA 0+000 HASTA LA ABSCISA 3+500), PARROQUIA TNTE. HUGO ORTIZ | | | | | | | |
| UBICACIÓN: | PASTAZA-TENIENTE HUGO ORTIZ-ALISHUNGO | | | | | | | |
| CATERGORIA | FICHA AMBIENTAL | | | | | | | |
| ADMINISTRADOR DEL CONTRATO | Ing. Gustavo Navas | | | | | | | |
| PERÍODO DE EVALUACIÓN DEL INFORME: | Desde | | | - | Hasta | | | tercer informe ambiental de cumplimiento |
| | 01 | 11 | 2022 | | 30 | 11 | 2022 | |
| | D | M | A | | D | M | A | |
| ESTADO ACTUAL DEL PROYECTO: | Construcción. | | | | | | | |
| FISCALIZADOR EXTERNO: | ING. OMAR GUAMAN | | | | | | | |
| CONTRATISTA: | CONSTRUCTORA EDDYMICH CIA.LTDA | | | | | | | |
| PORCENTAJE DE AVANCE | 28% APROXIMADO | | | | | | | |
| RESPONSABLES: | | | | | | | | |
| NOMBRES | | ROL | | | | | | |
| CONSTRUCTORA EDDYMICH CIA.LTDA | | Contratista | | |  Firmado electrónicamente por: ANGEL MISAEL LOPEZ CHAVEZ | | | |
| ING. ALEX DIAZ | | Técnico Ambiental. | | |  Firmado electrónicamente por: ALEX GARY DIAZ | | | |

CONSTRUCTORA



EDDYMICH CIA. LTDA.



3. OBJETIVOS

Para la realización del presente Informe el proponente ha establecido los siguientes objetivos con la finalidad de proceder conforme a la Normativa Ambiental vigente.

a. OBJETIVO GENERAL

- Cumplir con las medidas ambientales establecidas en el plan de manejo para el proyecto "ASFALTADO CAMINO VECINAL ALLISHUNGO SAN PABLO DE ALISHUNGO (DESDE LA ABSCISA 0+000 HASTA LA ABSCISA 3+500), PARROQUIA TNTE. HUGO ORTIZ"

b. OBJETIVOS ESPECÍFICOS

- Cumplir con las actividades del plan de manejo ambiental, autorizaciones administrativas, legislación y normativa ambiental vigente.
- Realizar los informes ambientales de cumplimiento para su posterior revisión y aprobación.

4. MARCO LEGAL APLICABLE

| CONSTITUCIÓN DE LA REPÚBLICA DEL ECUADOR | | | | | | |
|--|---|---|-----|-----|-----|---|
| Artículo | Descripción | C | NC- | NC+ | N/A | Observaciones |
| Art. 395 | La Constitución reconoce los siguientes principios ambientales: 1. El Estado garantizará un modelo sustentable de desarrollo, ambientalmente equilibrado y respetuoso de la diversidad cultural, que conserve la biodiversidad y la capacidad de regeneración natural de los ecosistemas, y asegure la satisfacción de las necesidades de las generaciones presentes y futuras. 2. El Estado garantizará la participación y permanente de las personas, comunidades, pueblos y nacionalidades afectadas, en la planificación, ejecución y control de toda actividad que genere impactos ambientales | X | | | | El personal que opera en el proyecto ha recibido las capacitaciones en los temas de seguridad, salud y ambiente. Ver anexo 11 |
| Art. 396 | El Estado adoptará las políticas y medidas oportunas que eviten los impactos ambientales negativos, cuando exista certidumbre de daño. En caso de duda sobre el impacto ambiental de alguna acción u omisión, aunque no exista evidencia científica | X | | | | El proyecto opera con el permiso ambiental adecuado según su categoría, Ficha Ambiental. Ver anexo 24 |

CONSTRUCTORA



EDDYMICH CIA. LTDA.



| del daño, el Estado adoptará medidas protectoras eficaces y oportunas. | | | | | | |
|--|--|---|-----|-----|-----|--|
| CÓDIGO ORGÁNICO DEL AMBIENTE REGISTRO OFICIAL SUPLEMENTO 983 DE 12 ABRIL DE 2017 | | | | | | |
| Artículo | Descripción | C | NC- | NC+ | N/A | Observaciones |
| Art. 10 | De la responsabilidad ambiental. El Estado, las personas naturales y jurídicas, así como las comunas, comunidades, pueblos y nacionalidades, tendrán la obligación jurídica de responder por los daños o impactos ambientales que hayan causado, de conformidad con las normas y los principios ambientales establecidos en este Código. | X | | | | El personal que opera en el proyecto ha recibido las capacitaciones en los temas de seguridad, salud y ambiente. Ver anexo 11 |
| ACUERDO MINISTERIAL 061 R. O 316 DEL 04-05-2015 | | | | | | |
| Artículo | Descripción | C | NC- | NC+ | N/A | Observaciones |
| Art. 14 | De la regularización del proyecto, obra o actividad. - Los proyectos, obras o actividades, constantes en el catálogo expedido por la Autoridad Ambiental Nacional deberán regularizarse a través del SUIA, el que determinará automáticamente el tipo de permiso ambiental pudiendo ser: Registro Ambiental o Licencia Ambiental | X | | | | El proyecto opera con el permiso ambiental adecuado según su categoría, Ficha Ambiental. Ver anexo 24 |
| Art. 49 | Políticas generales de la gestión integral de los residuos sólidos no peligrosos, desechos peligrosos y/o especiales. - Se establecen como políticas generales para la gestión integral de estos residuos y/o desechos y son de obligatorio cumplimiento tanto para las instituciones del Estado, en sus distintos niveles de gobierno | X | | | | Dentro proyecto existe tachos metálicos, coloreados y etiquetados según el residuo o desecho para clasificar. Los mismos se encuentran bajo cubierta. Ver anexo 9 |
| NORMA TÉCNICA ECUATORIANA NTE INEN-ISO 3864-1:2013 | | | | | | |
| Artículo | Descripción | C | NC- | NC+ | N/A | Observaciones |
| | ISO 3864-3, Símbolos gráficos- Colores de seguridad y señales de seguridad- Parte 3: Principios de diseño para símbolos gráficos utilizados en señales de seguridad. | X | | | | El proyecto opera con señalética, las cuales están ubicadas en a lo largo de la vía, con el objetivo de salvaguardar la seguridad de los transeúntes y tráfico vehicular. Ver anexo 15 |
| NORMA TÉCNICA ECUATORIANA NTE INEN 2841 2014-03 | | | | | | |
| Artículo | Descripción | C | NC- | NC+ | N/A | Observaciones |
| | Objeto. Esta norma establece los colores para los recipientes de depósito y almacenamiento temporal de residuos sólidos con el fin de fomentar la separación en la fuente de generación y la recolección selectiva | X | | | | Dentro proyecto existe tachos metálicos, coloreados y etiquetados según el residuo o desecho para clasificar. Los mismos se encuentran bajo cubierta. Ver anexo 9 |
| DECRETO EJECUTIVO 2393 REGLAMENTO DE SEGURIDAD Y SALUD DE LOS TRABAJADORES Y MEJORAMIENTO DEL MEDIO AMBIENTE DE TRABAJO | | | | | | |
| Artículo | Descripción | C | NC- | NC+ | N/A | Observaciones |
| Art. 11 | Literal h) Informar a los trabajadores por escrito y por cualquier otro medio sobre los riesgos laborales a los que están expuestos y capacitarlos a fin de prevenirlos, minimizarlos y eliminarlos. Los horarios y el lugar en donde se llevará a cabo la referida capacitación se establecerán previo acuerdo de las partes interesadas. | X | | | | El personal que opera en el proyecto ha recibido las capacitaciones en los temas de seguridad, salud y ambiente. Ver anexo 11 |

CONSTRUCTORA



EDDYMICH CIA. LTDA.



| NORMATIVA AMBIENTAL | C | NC+ | NC- | N/A |
|---|----------|----------|----------|----------|
| CONSTITUCIÓN DE LA REPUBLICA DEL ECUADOR | 2 | 0 | 0 | 0 |
| CÓDIGO ORGÁNICO DEL AMBIENTE. LEY 0 (REGISTRO OFICIAL SUPLEMENTO NO. 983 DE 12- ABR.-2017) | 1 | 0 | 0 | 0 |
| DECRETO EJECUTIVO 2393 REGLAMENTO DE SEGURIDAD Y SALUD DE LOS TRABAJADORES Y MEJORAMIENTO DEL MEDIO AMBIENTE DE TRABAJO | 1 | 0 | 0 | 0 |
| NORMAS TÉCNICAS ECUATORIANA NTE - ISO INEN 2841 | 1 | 0 | 0 | 0 |
| NORMAS TÉCNICAS ECUATORIANA A NTE INEN 2841: 2014 | 1 | 0 | 0 | 0 |
| ACUERDO MINISTERIAL 061 R. O 316 DEL 04-05-2015 | 2 | 0 | 0 | 0 |
| TOTAL | 8 | 0 | 0 | 0 |

5. SÍNTESIS DEL CUMPLIMIENTO DE LA NORMATIVA AMBIENTAL

Se realizó la evaluación a la Normativa Ambiental. Se han identificado un total de ocho (8) artículos de las diferentes normativas. Con un nivel de cumplimiento para el mes de noviembre de 2022, de un 100% de Conformidades (Cumplimientos), un 0% se han establecidos como No Conformidades Mayores, un 0% se han establecidos como No Conformidades Menores y un 0% de actividades que No Aplican, de acuerdo con la distribución que se muestra en el siguiente gráfico estadístico.



CONSTRUCTORA



EDDYMICH CIA. LTDA.



6. MATRIZ DE EVALUACIÓN DEL CUMPLIMIENTO AL PLAN DE MANEJO AMBIENTAL

A continuación, se describe el detalle de las actividades relacionadas con el cumplimiento del Plan de Manejo Ambiental.

| PROGRAMA DE PREVENCIÓN Y MITIGACIÓN DE IMPACTOS | | | | | | | |
|---|---|--------------|-----|-----|-----|--|--|
| No | MEDIDA | CUMPLIMIENTO | | | | HALLAZGO | MEDIO DE VERIFICACION |
| | | C | NC- | NC+ | N/A | | |
| 1 | La amplitud máxima del derecho de vía permanente no deberá exceder las especificaciones constructivas establecidas (25m), para lo cual se demarcará con cinta roja el límite del mismo. | X | | | | En base a las especiaciones del proyecto el equipo topográfico a colocado los puntos en la vía la cual no sobrepasan el ancho mencionado. | Ver Anexo 1. Puntos topográficos |
| 2 | Luego de finalizar la construcción, todos los restos de construcción serán retirados de la zona, y dicho lugar será trabajado para restaurarlo en función de lo establecido en el Programa de rehabilitación de áreas afectadas | | | | X | Esta medida no Aplica, debido a que el proyecto se encuentra en la etapa de construcción | |
| 3 | Los sitios de almacenamiento de combustible y cambios de aceite se realizarán en talleres o gasolineras más cercanas a la zona del proyecto. | X | | | | Los vehículos y maquinaria pesada cargan combustible en la gasolinera más cercana y los mantenimientos preventivos son realizados en una mecánica autorizada. | Ver anexo 2. Factura de pago de combustible Ver anexo 3. Certificado de mantenimiento de maquinaria |
| 4 | El transporte del equipo se realizará utilizando las vías accesos existentes, considerando no causar molestias a los habitantes del costado de la vía y el posible deterioro de la misma. | X | | | | Los vehículos y maquinaria utilizan únicamente las vías existentes respetando los límites de velocidad. | Ver anexo 4. Vías existentes. |
| 5 | Los materiales de desalojo (escombreras) se ubicarán en sitios destinados por el equipo técnico, alejados de los cuerpos hídricos. | X | | | | Durante este período se hizo uso de escombreras autorizadas por los dueños de los predios y por el equipo técnico, las cuales se ubicaron en lugares alejados de los cuerpos hídricos. | Ver anexo 5. Escombreras |
| 6 | Todo equipo debe estar diseñado para que cumpla con los límites de ruido establecidos en el TULAS (70dB). | X | | | | Toda la maquinaria que labora dentro le proyecto se realizó un mantenimiento preventivo para evitar la generación de ruido. | Ver anexo 3. Certificado de mantenimiento de maquinaria |
| 7 | Se realizarán monitoreo de ruido con el objeto de determinar medidas correctivas y el cumplimiento de estándares ambientales. | | | | X | Esta medida, No Aplica, debido a que la maquinaria se realizó un mantenimiento preventivo para evitar generación de ruidos con decibeles no permitidos. Además, cabe indicar que el proyecto es un lugar abierto lo cual hace que no exista ruido en exceso. | Ver anexo 3. Certificado de mantenimiento de maquinaria |
| 8 | En caso de detectarse niveles de ruido fuera de límites permisibles, se establecerán medidas correctivas necesarias, tales como mantenimiento vehicular, barreras de mitigación de ruido, etc. | | | | X | Esta medida, No Aplica, debido a que la maquinaria se realizó un mantenimiento preventivo para evitar generación de ruidos con decibeles no permitidos. Además, cabe indicar que el proyecto es un lugar abierto lo cual hace que no exista ruido en exceso. | Ver anexo 3. Certificado de mantenimiento de maquinaria |
| 9 | De generarse un exceso de polvo llevado por el aire durante la construcción, deberán emplearse inmediatamente medidas adecuadas para el control del polvo, como por ejemplo aplicar una neblina de agua mediante tanqueros. | X | | | | Durante este periodo no se genera polvo puesto que el clima de la región contiene precipitaciones constantes. | Ver anexo 6. Vías sin polvo. Ver anexo 7. Reporte meteorológico |

CONSTRUCTORA

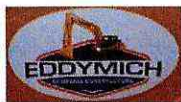

EDDYMICH CIA. LTDA.



| | | | | | | | |
|----|--|---|--|--|--|--|---|
| 10 | Los equipos y máquinas recibirán un mantenimiento regular y permanecerán en buenas condiciones de funcionamiento para evitar e impedir emisiones y ruido excesivos. | X | | | | Toda la maquinaria que labora dentro le proyecto se realizó un mantenimiento preventivo para evitar la generación de ruido. Además, los mantenimientos se realizarán en caso de ser necesario. | Ver anexo 3. Certificado de mantenimiento de maquinaria |
| 11 | Los camiones de volteo (volqueta) que viajen en caminos públicos serán equipados con coberturas de lona para evitar el polvo y la caída de materiales durante su transporte. Estos camiones deberán estar en perfecto estado de funcionamiento para garantizar la seguridad laboral y pública durante las operaciones. | X | | | | Las volquetas que transportan material pétreo tienen por obligación la colocación de carpas para evitar que el material pueda regarse y causar algún incidente. | Ver anexo 8. Lona de volqueta |

PROGRAMA DE MANEJO DE DESECHOS SOLIDOS

| No | MEDIDA | CUMPLIMIENTO | | | | HALLAZGO | MEDIO DE VERIFICACION |
|----|--|--------------|-----|-----|-----|---|---|
| | | C | NC- | NC+ | N/A | | |
| 1 | Los desechos plásticos se transportarán y dispondrán en el relleno sanitario del cantón Pastaza, para su reciclaje. | X | | | | Existe un área de desechos la cual se clasifica y posterior son entregados al recolector del GADM que pasa por el proyecto un día en específico. | Ver anexo 9. Área de desechos Ver anexo 10. Evidencia de entrega |
| 2 | Los recipientes de desechos serán revestidos o contruidos de materiales compatibles con los desechos almacenados. Debido a que la mayoría de los desechos a generarse no requieren un manejo especial, se podrán utilizar recipientes plásticos y/o metálicos. | X | | | | Se mantiene dentro del proyecto existe un área de desechos temporal, la cual dispone de contenedores metálicos con capacidad de 55 galones, además cuenta con señalética. Se encuentra bajo cubierta. | Ver anexo 9. Área de desechos |
| 3 | Los recipientes se mantendrán en buenas condición y cerrados, excepto cuando los desechos son removidos o agregados. | X | | | | El área de almacenamiento de desechos temporales se encuentra en el lugar cubierto para evitar que el agua pueda entrar en los contenedores. | Ver anexo 9. Área de desechos |
| 4 | Los desechos metálicos como latas de conserva se pueden colocar en un tanque metálico plástico, una vez que se haya vaciado su contenido y compactado el recipiente (siempre que sea posible). | X | | | | Los desechos o residuos son generados dentro del proyecto se clasifican según su origen y se los entrega al recolector del GADM con el objetivo de brindarles un correcto transporte y disposición final. | Ver anexo 9. Área de desechos |
| 5 | Papeles de origen sanitario y doméstico se juntarán en recipientes plásticos o metálicos debida mente cerrados para evitar la presencia de roedores, moscas y otros insectos, para su posterior disposición en el relleno sanitario del cantón Pastaza | X | | | | Dentro del proyecto existe un área de desechos temporal, la cual dispone de contenedores metálicos con capacidad de 55 galones, además cuenta con señalética. Se encuentra bajo cubierta. | Ver anexo 9. Área de desechos |
| 6 | Los trapos aceitados serán suficientemente estrujados para retirar el aceite o combustible móvil y luego se guardarán en fundas plásticas, adecuadamente rotuladas y cerradas, como paso previo a su disposición final | | | | X | Esta medida no aplica debido que durante este periodo no se ha generado ese tipo de desechos. | |
| 7 | Las fundas plásticas con estos desechos se dispondrán igualmente en tanques metálicos o plásticos. | | | | X | Esta medida no aplica debido que durante este periodo no se ha generado ese tipo de desechos. | |

PROGRAMA DE COMUNICACION, CAPACITACION Y EDUCACION AMBIENTAL

| No | MEDIDA | CUMPLIMIENTO | | | | HALLAZGO | MEDIO DE VERIFICACION |
|----|---|--------------|-----|-----|-----|---|--|
| | | C | NC- | NC+ | N/A | | |
| 1 | Los temas que se incluirán durante la ejecución del plan capacitación serán los siguientes: -Recolección de flora caza y pesca uso de alcohol y drogas específicas para cada área trabajadores conforme a los subcontratistas. | X | | | | Durante este periodo se han dictado charlas de seguridad, salud y ambiente a todo el personal que trabaja dentro del proyecto. Además, cabe indicar que se seguirán con las | Ver anexo 11. Capacitaciones (registro fotográfico y registro de asistencia) |

CONSTRUCTORA



EDDYMICH CIA. LTDA.



| | | | | |
|--|--|--|--|---|
| <ul style="list-style-type: none"> -conocimiento del plan de manejo ambiental y su contenido. -medio ambiente concepto y definiciones protección ambiental PMA y minimización de impactos. -manejo y tratamiento de desechos sólidos y líquidos (clasificación desde la fuente identificación registro y disposición final). -manejo y almacenamiento de combustibles. instalación de tubería e instalación de turbinas conforme a los subcontratistas encargados del proceso. -inducción de seguridad conceptos y normas del plan de seguridad industrial. -uso de equipos y elementos de protección personal. -acciones y condiciones inseguras conforme a la actividad (responsable cada subcontratista). -medidas de prevención de accidentes. -plan de contingencias. -accidentes e incidentes y reportes de comunicación. -procedimiento de trabajo seguro. protección en caídas. -motivación y trabajo en equipo. | | | | capacitaciones al personal a lo largo de la ejecución del proyecto. |
|--|--|--|--|---|

PROGRAMA DE RELACIONES COMUNITARIAS

| No | MEDIDA | CUMPLIMIENTO | | | | HALLAZGO | MEDIO DE VERIFICACION |
|----|---|--------------|-----|-----|-----|---|-----------------------|
| | | C | NC- | NC+ | N/A | | |
| 1 | Mejorar la productividad, ganadería y otras actividades complementarias a fin de lograr excelencia en la comercialización de sus productos. | | | | X | Esta medida no aplica. El GADPPz cuenta con varios programas como mejoramiento de la productividad, impulsan la capacitación para productores de la zona en el tema agrícola y de ganadería, además cabe mencionar que todos esos programas son impartidos por el departamento de desarrollo sustentable del GADPPz | ----- |
| 2 | Impulsar un proceso de capacitación destinado a crear entre los efectivos de las generaciones jóvenes nuevos perfiles ocupacionales relacionados con la gestión de los servicios comunitarios, ambientales y la dinamización de la ganadería y de la agricultura de vocación comercial. | | | | X | Esta medida no aplica. El GADPPz cuenta con varios programas como mejoramiento de la productividad, impulsan la capacitación para productores de la zona en el tema agrícola y de ganadería, además cabe mencionar que todos esos programas son impartidos por el departamento de desarrollo sustentable del GADPPz | ----- |
| 3 | Establecer con precisión el uso más adecuado de los suelos desde el punto de vista de la eficiente explotación de especies, animales y vegetales, de valor comercial, así como de aprovechar las potencialidades de incorporar valor agregado a sus productos. | | | | X | Esta medida no aplica. El GADPPz cuenta con varios programas como mejoramiento de la productividad, impulsan la capacitación para productores de la zona en el tema agrícola y de ganadería, además cabe mencionar que todos esos programas son impartidos por el departamento de desarrollo sustentable del GADPPz | ----- |
| 4 | Establecer cursos de capacitación en los que se explique a la comunidad las ventajas de la diversificación de productos en base a dos | | | | X | Esta medida no aplica. El GADPPz cuenta con varios programas como mejoramiento de la productividad, | ----- |

Mail: edypollito@hotmail.es
Puyo-Pastaza-Ecuador

Tel.03-2884546 Cel. 0984787283
Direc.: Obrero, Calle Ambato S/N y Machala

CONSTRUCTORA



EDDYMICH CIA. LTDA.

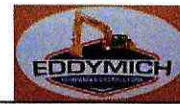

| | | | | | | | |
|---|---|--|--|--|---|---|--|
| | enfoques, primero: identificación de productos viables en las condiciones ambientales del sector, y segundo: potencial comercialización de los productos. | | | | | impulsan la capacitación para productores de la zona en el tema agrícola y de ganadería, además cabe mencionar que todos esos programas son impartidos por el departamento de desarrollo sustentable del GADPPz | |
| 5 | Apoyar a la dotación de servicios comunitarios de educación y salud. | | | | X | Durante este periodo no asido necesario el apoyo a la comunidad, en el caso de petición de la comunidad la empresa contratista esta presta para brindar el apoyo | |

PROGRAMA DE CONTINGENCIA

| No | MEDIDA | CUMPLIMIENTO | | | | HALLAZGO | MEDIO DE VERIFICACION |
|----|--|--------------|-----|-----|-----|--|--|
| | | C | NC- | NC+ | N/A | | |
| 1 | Previo a la ejecución de las obras, el responsable del Plan de Contingencias deberá formar los grupos y estamentos de apoyo, los que deben estar informados y recibir las instrucciones necesarias para actuar frente a cualquier eventualidad que se produzca en los sitios de obra o en sus inmediaciones (campamento si existe). | X | | | | El personal que opera dentro del proyecto ha sido capacitado en temas de seguridad para que tengan conocimiento sobre cómo actuar en caso de existir alguna contingencia dentro del mismo. | Ver anexo 11. Capacitaciones (registro fotográfico y registro de asistencia) |
| 2 | Adicionalmente deberán entrenarse de forma periódica a través de simulacros, prácticas de técnicas de primeros auxilios, combate de incendios. La idea principal de ello es fomentar el hábito de seguridad. | X | | | | El personal es capacitado y preparado a lo largo del proyecto en temas de seguridad y de formación teórica. | Ver anexo 11. Capacitaciones (registro fotográfico y registro de asistencia) |
| 3 | Para la ejecución de este Plan es importante y necesario contar con un sistema efectivo de comunicación, entre los sitios de obra, instituciones de asistencia médica, bomberos, policía, entre otros. | X | | | | Dentro del proyecto existe señalética informativa que contiene los números de emergencia para conocimiento del personal. | Ver anexo 12. Números de emergencia |
| 4 | El personal que trabaja en el área del proyecto, está en la obligación de informar acerca de accidentes o potenciales peligros de accidente por mínima que parezca. | X | | | | No se ha evidenciado incidentes o accidentes durante este periodo. Además, cabe mencionar que el equipo técnico está en constante supervisión en el caso de accidentes | Ver anexo 13. Reporte de accidentes |
| 5 | Los trabajadores deberán ser asegurados y en caso de accidentes graves se debe procurar al máximo tener la asistencia de una ambulancia. En caso de no contar con ella se debe utilizar movilización propia. | X | | | | La empresa encargada de la construcción de la obra tiene asegurados al personal que laboran dentro del proyecto, además se cuenta con movilización permanente en el proyecto en el caso de ser necesario. | Ver anexo 14. Planilla del pago del IESS. |
| 6 | Instrucciones generales a efectuar en caso de eventos contingentes, accidentes y/o derrumbes, otros: Interrumpir las actividades que generan el evento de contingencia. <ul style="list-style-type: none"> • Mantener alejados a los posibles espectadores. • Prohibir la entrada de vehículos al sitio donde se produce el evento, a no ser que sean los necesarios para prestar la asistencia de emergencia. • Llamar a los bomberos en caso de incendio o mantener un sistema de atención a incendios en el campamento (cisternas de agua y extintores) • Mantener en sitios estratégico (a mano) los extintores por si se producen incendios. • Llamar a emergencia en caso de heridos, | X | | | | En el proyecto se realiza charlas y capacitaciones en temas de seguridad lo cual permite al personal conocer métodos en el caso de ser necesarios. Además, limitar las áreas de peligro y mantener señalética a lo largo del proyecto. | Ver anexo 15. señalética Ver anexo 16. Delimitación de áreas intervenidas Ver anexo 11. Capacitaciones |

CONSTRUCTORA



EDDYMICH CIA. LTDA.



| | | | | | | | |
|----|--|---|--|--|---|--|--|
| | antes, prestarle primeros auxilios correspondientes. Los mismos se encuentran descritos en los anexos. • Informar a los pobladores de las zonas cercanas al área, en el caso de producirse un desastre. | | | | | | |
| 7 | Es de carácter primordial y obligatorio, el de poseer un sistema de comunicación de frecuencia Motorola, con el cual se obtenga un sistema de comunicación mediante el cual se informe de las actividades que se realizan, y a la vez la de enfrentar con rapidez y eficacia un contingente que se pueda presentar (deslaves, incendios, entre otros.), el sistema deberá estar comunicado con las entidades de salvamento y auxilio policía nacional, cuerpo de bomberos, cruz roja, defensa civil, hospital, entre otros | X | | | | Se ha socializado con los trabajadores los números de las entidades de emergencia. Además, cabe indicar que todo el personal que labora dentro del proyecto cuanta con teléfono celular lo cual permite tener una comunicación inmediata en caso de emergencia de ser necesario. | Ver anexo 12. Números de emergencia |
| 8 | En cada puesto de trabajo que pudiese presentar riesgo, se colocara avisos preventivos sobre el riesgo laboral en ese frente, además los obreros deberán estar capacitados para enfrentar cualquier tipo de contingente y responder de una manera oportuna, debiendo dar un informe de todas las actividades que se realizan anterior al siniestro y las actividades de respuesta al mismo. | X | | | | A lo largo del proyecto se encuentra señalización permanente para evitar cualquier tipo de accidentes. | Ver anexo 15. Señalética |
| 9 | El estado y mantenimiento del botiquín de primeros auxilios, extintores, entre otros. | X | | | | Existe una bodega en el proyecto la cual cuenta con un botiquín de primeros auxilios en buen estado, además que toda la maquinaria que opera dentro del proyecto debe contar con un botiquín funcional | Ver anexo 18. Botiquín |
| 10 | El uso de extintores de dióxido de carbono que actúa por sofocación y enfriamiento. | X | | | | Existe una bodega en el proyecto la cual cuenta con un extintor en buen estado, además que toda la maquinaria que opera dentro del proyecto debe contar con un extintor funcional. | Ver anexo 19. extintor |
| 11 | Para los fuegos de tipo E se utilizará agua, debido al peligro de muerte accidental por electrocución. | | | | X | Esta medida No Aplica. Durante este periodo no ha ocurrido conato de incendios. | ----- |
| 12 | Conformar la brigada contra incendios ellos deberán disponer de mascarillas de protección para gases. | | | | X | Por el poco personal que se encuentra no es viable conformar una brigada sin embargo se cuenta con un extintor en la bodega del proyecto, además de las capacitaciones que se brinda al personal. | Ver anexo 19. Extintor Ver anexo 11. Capacitaciones |
| 13 | Se recomienda instalar detectores de humo en las áreas críticas (si fuese necesario). | | | | X | Esta medida No aplica, debido a que los trabajadores pasan en áreas abiertas. | ----- |
| 14 | Los portátiles se colocarán en los lugares que existe riesgo de incendios (área de despacho, el cuarto de máquinas, el área administrativa, el área de descarga, de tanques y área comercial) (si existe campamento). | X | | | | En la bodega del proyecto existe un extintor recargado y en buen estado, el mismo se encuentra ubicado en un lugar visible y de fácil acceso. Cada maquinaria dispone de un extintor operativo. | Ver anexo 19. extintor |
| 15 | Con la finalidad de prevenir derrames durante la ejecución del proyecto y que estos a la vez afecten las áreas de influencia, la empresa deberá contar con material | X | | | | Dentro del frente del proyecto existe un kit antiderrame conformado por: adsorbente orgánico y una barrera protectora. | Ver anexo 20. Kit antiderrame |

CONSTRUCTORA



EDDYMICH CIA. LTDA.



| | | | | | | |
|----|---|--|--|--|---|--|
| | absorbente y equipos de respuesta rápida; el cual pueda ser utilizado inmediatamente. | | | | | |
| 16 | En el Campamento y el área de mantenimiento (si existen), cambio de aceites y abastecimiento de combustible, se deberá tener al menos 2 tanques metálicos de capacidad 50 galones, con arena limpia u otro material absorbente (aserrín), con su respectiva identificación "ARENA". Ambos contarán con su respectiva pala | | | | X | Durante este periodo no se ha realizado abastecimiento de combustible ni cambios de aceites dentro de las áreas intervenidas por el proyecto. Sin embargo, se mantiene un kit antiderrame de forma permanente en el proyecto |
| 17 | Disponer de 1 tanque metálico de capacidad de 50 galones, con la inscripción "ARENA CONTAMINADA" el cual contendrá la arena que ha sido utilizada para absorber un derrame de combustible. | | | | X | Esta medida No Aplica, debido a que en este periodo no se han generado derrames de combustible que deban ser contrarrestados, sin embargo, dentro del proyecto un kit antiderrame completo como medida preventiva. |
| 18 | Un tanque metálico con capacidad de 5 galones, con la inscripción "GUAIPES CONTAMINADOS", en el cual se depositará los materiales que han sido utilizados para la limpieza de aceites, grasas o goteo del combustible. | | | | X | Esta medida No Aplica, debido a que en este periodo no se han generado desechos peligrosos, sin embargo, dentro de las instalaciones del proyecto existe un kit antiderrame completo con medida preventiva. |
| 19 | Los materiales que han sido utilizados para atender una emergencia de derrame de combustible deberán estar dispuestos en un lugar específico para estos, adecuadamente señalado, etiquetado con la inscripción MATERIAL CONTAMINADO, y protegido de la lluvia. Para a la brevedad posible dar una disposición final a estos residuos. (Relleno Sanitario del cantón). | | | | X | Esta medida No Aplica, debido a que en este periodo no se han generado desechos peligrosos, sin embargo, dentro de las instalaciones del proyecto existe un kit antiderrame completo con medida preventiva. |

| PROGRAMA DE SEGURIDAD Y SALUD OCUPACIONAL | | | | | | | |
|---|---|--------------|-----|-----|-----|---|--|
| No | MEDIDA | CUMPLIMIENTO | | | | HALLAZGO | MEDIO DE VERIFICACION |
| | | C | NC- | NC+ | N/A | | |
| 1 | El contratista se asegurará de que todos sus trabajadores estén médicamente capacitados, con buena salud y no presenten condiciones médicas que puedan implicar responsabilidad para el contratista. En tal sentido, se deberá realizar, antes del inicio de las actividades, un examen físico general a los empleados y personal contratado o subcontratado. | X | | | | El personal que labora para el contratista se afilia en el IESS para contar con un seguro médico. | Ver anexo 14. Planilla del pago del IESS |
| 2 | El personal que pase el examen médico de entrada participará de un programa de inducción (cursos de inducción) sobre la salud y seguridad, coordinado por personal responsable del proyecto. | X | | | | Todo el personal forma parte de las capacitaciones impartidas en el proyecto en los temas de seguridad salud y ambiente. Además de estar afiliado al IESS en casos de emergencia o atención médica. | Ver anexo 11. Capacitaciones Ver anexo 14. Planilla del pago del IESS |
| 3 | Consciente de que el tratamiento adecuado de los aspectos vinculados a la seguridad, así como los relativos a la salud y ambiente, se apoyan en una capacitación adecuada del personal trabajador. | X | | | | Todo el personal forma parte de las capacitaciones impartidas en el proyecto en los temas de seguridad salud y ambiente. | Ver anexo 11. Capacitaciones |
| 4 | Reuniones de afirmación de conocimientos adquiridos o sobre temas específicos, según responsabilidades | X | | | | Todo el personal forma parte de las capacitaciones impartidas en el proyecto en los temas de seguridad salud y ambiente. | Ver anexo 11. Capacitaciones |
| 5 | El departamento médico (Anexos ver manual) suministrará entrenamiento en primeros auxilios básicos para el personal de forma tal que las lesiones menores puedan | | | | X | Esta medida No Aplica, debido a que dentro de las instalaciones del proyecto no existe un departamento médico porque el número de | Ver anexo 11. Capacitaciones Ver anexo 18. Botiquín |

Mail: edypollito@hotmail.es
Puyo-Pastaza-Ecuador

Tel.03-2884546
Direc.: Obrero, Calle Ambato S/N y Machala

Cel. 0984787283

CONSTRUCTORA



EDDYMICH CIA. LTDA.



| | | | | | | | |
|---|--|---|--|--|--|---|--|
| | ser tratadas oportunamente, hasta tanto se obtenga atención médica adecuada. | | | | | trabajadores que operan en el mismo no supera al establecido por la ley para tenerlo de manera obligatorio. Sin embargo, se capacita al personal en temas de seguridad y ambiente. Además, se cuenta con botiquín de primeros auxilios en la bodega y en la maquinaria. | |
| 6 | Los contratistas deberán proveer a su personal con equipo de protección personal como: • Pantalones para protección. • Cascos. • Protectores faciales. • Botas de seguridad. • Guantes de cuero. • Protectores auditivos. • Respiradores. • Protectores oculares. Otro Equipo de Protección, tales como: aparatos de respiración, guantes, prendas para la lluvia, deberán utilizarse cuando el peligro al cual está expuesto el trabajador demande su uso. | X | | | | Todo el personal que labora dentro del proyecto ha sido dotado de EPP según en función la actividad en desempeñar. | Ver anexo 21. Entrega y uso de EPP |
| 7 | Los contratistas deberán proveer el equipo de trabajo y herramientas en buenas condiciones de funcionamiento. | X | | | | Todo el personal que labora dentro del proyecto ha sido dotado de EPP y herramientas según en función la actividad en desempeñar. | Ver anexo 21. Entrega y uso de EPP Ver anexo 23. Check List de herramientas |
| 8 | Los contratistas deberán ejecutar periódicamente inspecciones formales de seguridad industrial a todo el equipo de construcción. | X | | | | Se realiza un chequeo periódico en las herramientas utilizadas para la etapa de construcción del proyecto | Ver anexo 23. Check List de herramientas |
| 9 | El tipo de vestimenta deberá ser ropa de trabajo apropiada para el mismo. Se deberá usar camiseta y pantalones largos u overoles. Se prohibirá ropa raída, suela y joyas (anillos, relojes, collares, etc.) ya que pueden agarrarse en equipos y/o materiales y causar lesiones serias. Deberá sustituirse de inmediato cualquier vestimenta saturada de productos de combustibles. | X | | | | Todo el personal que labora dentro del proyecto ha sido dotado de EPP según en función la actividad en desempeñar. | Ver anexo 21. Entrega y uso de EPP |

PROGRAMA DE MONITOREO Y SEGUIMIENTO

| Nº | MEDIDA | CUMPLIMIENTO | | | | HALLAZGO | MEDIO DE VERIFICACION |
|----|---|--------------|-----|-----|-----|--|--|
| | | C | NC- | NC+ | N/A | | |
| 1 | El presente control se realizará mediante la implementación de un sistema de reportes diarios sobre la producción y disposición final de los desechos sólidos, generados por las actividades humanas. Se recomienda que el supervisor general de la obra realice una revisión aleatoria dos veces por semana para determinar la efectividad de la disposición in situ, recolección, transporte y disposición final en el relleno sanitario. | X | | | | Dentro del proyecto se encuentra un área de almacenamiento temporal debidamente señalada y en un lugar estratégico. Además, se entrega al recolector del GADM. | Ver anexo 9. Área de desechos Ver anexo 22. Registro de generación de desechos comunes. |
| 2 | Durante la ejecución del Proyecto vial, se sugiere la medición de ruido de la maquinaria utilizada en este proyecto, por lo menos una vez cada quince días, para determinar los valores emitidos, compararlos con valores ya determinados permisibles y establecer medidas correctoras en caso de anomalía. | X | | | | Mediante visitas de campo por parte del equipo técnico de fiscalización pudieron determinar que la maquinaria utilizada para la ejecución del proyecto vial se encuentra en buen estado y que ha recibido el mantenimiento preventivo, lo cual garantiza su correcto funcionamiento. | Ver anexo 3. Mantenimiento de maquinaria |

CONSTRUCTORA



EDDYMICH CIA. LTDA.



| | | | | | | | |
|---|--|--|--|--|---|---|--|
| 3 | Para el análisis de la calidad de las aguas se recolectarán semestralmente muestras de agua de la trampa de grasas, esterros, riachuelos, meandros y fuentes hídricas en general, las cuales deberán cumplir con lo establecido en la tabla 4 a) del Anexo 2 del RAOH (límites permisibles en el punto de descarga de efluentes), o en el TULAS, para efluentes cercanos al proyecto y en general los cuerpos hídricos asentados a lo largo de la vía. | | | | X | Esta medida No aplica, debido a que en la actualidad toda la zona ya está intervenida, lo cual la hace sujeta a contaminación proveniente de otras actividades productivas de la zona. Cabe mencionar que durante este periodo no se han realizado trabajos que generen desechos peligrosos que puedan originar contaminación hídrica o en suelo. | |
| 4 | Se elaborará un informe ambiental al final del proyecto, en los que se deberá establecer los procedimientos internos de monitoreo, responsabilidades y preparación de reportes. | | | | X | Esta medida No aplica, debido a que el proyecto se encuentra en la etapa construcción. En la etapa de cierre se presentará el informe correspondiente. | |

PROGRAMA DE REHABILITACIÓN DE ÁREAS DEGRADADAS

| No | MEDIDA | CUMPLIMIENTO | | | | N/A | HALLAZGO | MEDIO DE VERIFICACION |
|----|---|--------------|-----|-----|--|-----|--|------------------------|
| | | C | NC- | NC+ | | | | |
| 1 | Restablecer en lo posible las condiciones originales de la zona de influencia del proyecto especialmente en sus condiciones de vegetación. | | | | | X | Una vez culminada la obra se realizará en conjunto con fiscalización externa una evaluación técnica que determine si es necesario la revegetación de áreas intervenidas. | |
| 2 | Restaurar la vegetación de las áreas afectadas durante y después de las operaciones de la ejecución del Proyecto "Asfaltado Camino Vecinal anillo vial libertad-allishungo" | | | | | X | Una vez culminada la obra se realizará en conjunto con fiscalización externa una evaluación técnica que determine si es necesario la revegetación de áreas intervenidas. | |
| 3 | Limpiar los drenajes y despejarlos para su flujo natural. | X | | | | | Durante la ejecución del proyecto se mantiene el flujo natural del agua en los costados de la vía hasta la construcción de cunetas. | Ver anexo 17. Drenajes |
| 4 | Se transportará la maquinaria utilizada en el proyecto hacia la ciudad de Puyo. | | | | | X | Esta medida no aplica puesto que el proyecto se encuentra en etapa de construcción. | |
| 5 | Desechos: recolección y limpieza total de desechos sólidos y líquidos (manchas de aceites, combustibles, entre otros). | | | | | X | Esta medida no aplica puesto que el proyecto se encuentra en etapa de construcción. Durante este periodo no se ha tenido derrames de ningún tipo | |

PROGRAMA DE ENTREGA Y ABANDONO DEL ÁREA

| No | MEDIDA | CUMPLIMIENTO | | | | N/A | HALLAZGO | MEDIO DE VERIFICACION |
|----|---|--------------|-----|-----|--|-----|---|-----------------------|
| | | C | NC- | NC+ | | | | |
| 1 | Al final de la fase constructiva del proyecto, se establecerá una evaluación del cumplimiento del Plan de Manejo Ambiental, en los aspectos relacionados con: Medidas de Mitigación y Prevención Ambiental; Programa de Manejo de Desechos; Plan de Rehabilitación Ambiental, Plan de Comunidades; Plan de Contingencia y Programa de Monitoreo Ambiental. De acuerdo a los resultados de esta evaluación, se procederá a realizar los correctivos o los alcances necesarios. | | | | | X | Esta medida no aplica puesto que el proyecto se encuentra en etapa de construcción. | |
| 2 | Se procederá a limpiar y rehabilitar las áreas que así ameriten en función de lo establecido en el programa de rehabilitación Ambiental. | | | | | X | Esta medida no aplica puesto que el proyecto se encuentra en etapa de construcción. | |

PLAN DE SEÑALIZACIÓN

| No | MEDIDA | CUMPLIMIENTO | | | | N/A | HALLAZGO | MEDIO DE VERIFICACION |
|----|--------|--------------|--|--|--|-----|----------|-----------------------|
|----|--------|--------------|--|--|--|-----|----------|-----------------------|

CONSTRUCTORA



EDDYMICH CIA. LTDA.



| | | C | NC- | NC+ | N/A | | |
|---|--|---|-----|-----|-----|--|--------------------------|
| 1 | Incorporar al proyecto vial una serie de señales indicativas que permitan informar, normar y reglamentar el uso de la vía, para lo cual se aplicará el Manual de Señalización Vial del MOP, siendo su ubicación final determinada por las necesidades técnicas del proyecto de ingeniería. | X | | | | A lo largo del proyecto se instaló señalización de prevención la cual se encuentran de forma permanente en la etapa de construcción. | Ver anexo 15. Señalética |

7. ANÁLISIS A LA EVALUACIÓN DEL NIVEL DE CUMPLIMIENTO A LAS MEDIDAS DEL PLAN DE MANEJO AMBIENTAL

| ANÁLISIS AL PLAN DE MANEJO AMBIENTAL | | | | | |
|--|-------------------|----------------------------|-----|-----|-----|
| PROGRAMA | NÚMERO DE MEDIDAS | CUMPLIMIENTO OBSERVACIONES | | | |
| | | C | NC- | NC+ | N/A |
| Plan de Prevención y Mitigación de Impactos. | 11 | 8 | 0 | 0 | 3 |
| Plan de Manejo de Desechos Sólidos | 7 | 5 | 0 | 0 | 2 |
| Plan de Comunicación, Capacitación y Educación Ambiental | 1 | 1 | 0 | 0 | 0 |
| Plan de Relaciones Comunitarias | 5 | 0 | 0 | 0 | 5 |
| Plan de Contingencias | 19 | 12 | 0 | 0 | 7 |
| Plan de Seguridad y Salud Ocupacional | 9 | 8 | 0 | 0 | 1 |
| Plan de Monitoreo y Seguimiento | 4 | 2 | 0 | 0 | 2 |
| Plan de Rehabilitación de Áreas degradadas | 5 | 1 | 0 | 0 | 4 |
| Programa de Cierre, Abandono y Entrega del Área | 2 | 0 | 0 | 0 | 2 |
| Plan de Señalización | 1 | 1 | 0 | 0 | 0 |
| TOTAL | 64 | 38 | 0 | 0 | 26 |
| PORCENTAJE | 100% | 59% | 0% | 0% | 41% |



**CUMPLIMIENTO AL PLAN DE MANEJO
AMBIENTAL**

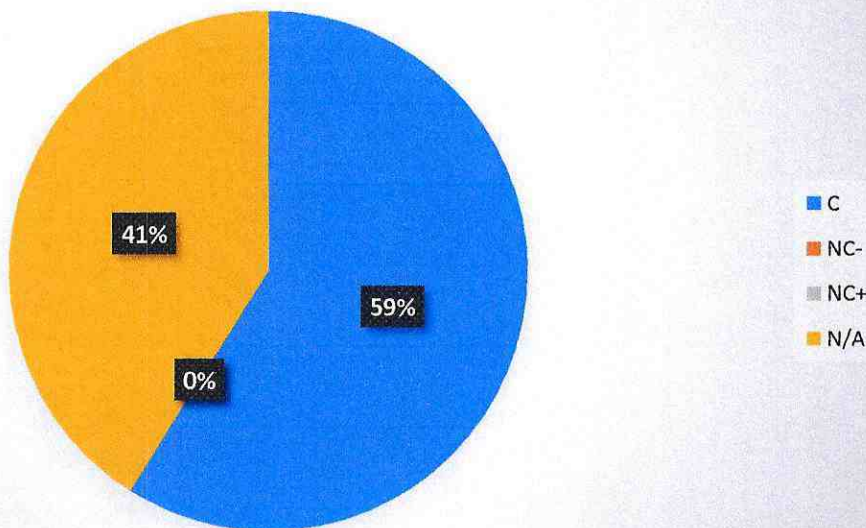

8. CONCLUSIONES

- El plan de manejo ambiental tiene un porcentaje de 59% de cumplimiento (conformidades) y un 41% de medidas que no aplican en el proyecto porque no se encuentran acorde a las actividades, es importante mencionar que no existe conformidades menores o conformidades mayores.
- Durante este periodo de evaluación no se ha ocurrido accidentes o incidentes dentro del proyecto.
- durante la ejecución del proyecto se ha evidenciado de forma correcta la aplicación de cada medida establecida en el plan de manejo ambiental.

9. RECOMENDACIONES

- Seguir trabajando conjuntamente para el cumplimiento de plan de manejo ambiental junto con el equipo técnico del contratista, equipo técnico de fiscalización externa y la administración del contrato.
- Seguir cumpliendo de forma correcta las medidas establecidas en el plan de manejo ambiental.

10. ANEXOS

CONSTRUCTORA



EDDYMICH CIA. LTDA.



ANEXO 1. SEÑALIZACIÓN DE PUNTOS TOPOGRÁFICOS EN LA VÍA



CONSTRUCTORA



EDDYMICH CIA. LTDA.



ANEXO 2. FACTURA DE PAGO DE COMBUSTIBLE

NO TIENE LOGO

PACHECO PACHECO HUGO VICENTE

ESTACION DE SERVICIO PUYO

Dirección AV. ALBERTO ZAMBRANO Y AMAZONAS

Dirección AV. ALBERTO ZAMBRANO Y AMAZONAS

OBLIGADO A LLEVAR SI

Agente de Retención Resolución 1

R.U.C.: 0500511027001

FACTURA

No. 001-003-001089048

NÚMERO DE AUTORIZACIÓN
0211202201050051102700120010030010890481234567819

FECHA Y HORA DE AUTORIZACIÓN: 02/11/2022 15:45:21

AMBIENTE: PRODUCCIÓN

EMISIÓN: NORMAL

CLAVE DE ACCESO

0211202201050051102700120010030010890481

Razón Social / Nombres y CONSTRUCTORA EDDYMICH CIA. LTDA.

Identificaci 1691704526001

Fecha 02/11/2022 Placa / ZZZ9999 Guía

PUYO

| Cod. Princi | Cod. Auxili | Cantida d | Descripción | Detalle Adicional | Precio Unitario | Subsidio | Precio sin | Descuent o | Precio Total |
|-------------|-------------|-----------|----------------|-------------------|-----------------|----------|------------|------------|--------------|
| 0121 | | 11.44 | DIESEL PREMIUM | | 1.56 | 1.08 | 2.64 | 0.00 | 17.87 |

Información Adicional

Vendedor: SONIA MAGDALENA FREIRE CHANGCO

Email: eddymich1999@gmail.com

| Forma de pago | Valor |
|---|-------|
| 01 - SIN UTILIZACION DEL SISTEMA FINANCIERO | 20.01 |

| | |
|---------------------------|-------|
| SUBTOTAL 12% | 17.87 |
| SUBTOTAL 0% | 0.00 |
| SUBTOTAL NO OBJETO DE IVA | 0.00 |
| SUBTOTAL EXENTO DE IVA | 0.00 |
| SUBTOTAL SIN IMPUESTOS | 17.87 |
| TOTAL DESCUENTO | 0.00 |
| ICE | 0.00 |
| IVA 12% | 2.14 |
| TOTAL DEVOLUCION IVA | 0.00 |
| IRBPNR | 0.00 |
| PROPINA | 0.00 |
| VALOR TOTAL | 20.01 |

AHORRO POR SUBSIDIO:
(Incluye IVA cuando

CONSTRUCTORA



EDDYMICH CIA. LTDA.



NO TIENE LOGO

VEGA OLMEDO NANCY DEL ROCIO

ESTACION DE SERVICIO LAS AMERICAS

Dirección KM 4 VIA TENA PUYO

Dirección KM 4 VIA TENA PUYO

OBLIGADO A LLEVAR SI

Agente de Retención Resolución 1

R.U.C.: 0500960398001

FACTURA

Nº. 001-002-000576640

NÚMERO DE AUTORIZACIÓN
0811202201050096039800120010020005766401234567811

FECHA Y HORA DE AUTORIZACIÓN: 08/11/2022 16:41:08

AMBIENTE: PRODUCCIÓN

EMISIÓN: NORMAL

CLAVE DE ACCESO



0811202201050096039800120010020005766401

Razón Social / Nombres y CONSTRUCTORA EDDYMICH CIA. LTDA.

Identificaci 1691704528001

Fecha 08/11/2022 Placa / ZZ99999 Guía

N/D

| Cod. Princi | Cod. Auxili | Cantida d | Descripción | Detalle Adicional | Precio Unitario | Subsidio | Precio sin | Descuent o | Precio Total | |
|---|-------------|-----------|----------------|-------------------|-----------------|----------|------------|------------|--------------|-------|
| 0121 | | 54.29 | DIESEL PREMIUM | | 1.56 | 0.00 | 0.00 | 0.00 | 84.82 | |
| Información Adicional | | | | | | | | | | |
| Vendedor: RUTH SALAZAR | | | | | | | | | | |
| Forma de pago | | | | | | | | | | |
| D1 - SIN UTILIZACION DEL SISTEMA FINANCIERO | | | | | | | | | | |
| | | | | | | | | | 95.00 | |
| SUBTOTAL 12% | | | | | | | | | | 84.82 |
| SUBTOTAL 0% | | | | | | | | | | 0.00 |
| SUBTOTAL NO OBJETO DE IVA | | | | | | | | | | 0.00 |
| SUBTOTAL EXENTO DE IVA | | | | | | | | | | 0.00 |
| SUBTOTAL SIN IMPUESTOS | | | | | | | | | | 84.82 |
| TOTAL DESCUENTO | | | | | | | | | | 0.00 |
| ICE | | | | | | | | | | 0.00 |
| IVA 12% | | | | | | | | | | 10.16 |
| TOTAL DEVOLUCION IVA | | | | | | | | | | 0.00 |
| IRBPNR | | | | | | | | | | 0.00 |
| PROPINA | | | | | | | | | | 0.00 |
| VALOR TOTAL | | | | | | | | | | 95.00 |

AHORRO POR SUBSIDIO:
(Incluye IVA cuando

CONSTRUCTORA



EDDYMICH CIA. LTDA.

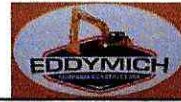

ANEXO 3. MANTENIMIENTO DE MAQUINARIA

PUYO, 01 DE NOVIEMBRE DE 2022

CERTIFICADO DE MANTENIMIENTO

Por la presente dejo constancia que el equipo con las siguientes características:

Matricula: 7.1-16-000135

Marca: DOOSAN

Modelo: DX225LCA

Clase: EXCAVADORA ORUGA

Serie chasis: OHKCEBACVC0012705

Propietario: Aníbal Aillon

Se encuentra en estado funcionamiento operativo, certificando su funcionamiento preventivos y correctivos se encuentra al día:

| DESCRIPCIÓN | MANTENIMIENTO | |
|---|--|----|
| | VERIFICACIÓN | |
| | SI | NO |
| Cambio de aceite motor hidráulico | ✓ | |
| Cambios de filtro (aire, motor, aceite, combustible) | ✓ | |
| Revisión de líquido refrigerante | ✓ | |
| Revisión de aceite de transmisión | ✓ | |
| Verificación de fugas (visualmente) ninguna | ✓ | |
| Verificación de bandas | ✓ | |
| Verificación de batería | ✓ | |
| Verificación de frenos | ✓ | |
| Verificación de indicadores del tablero | ✓ | |
| Verificación del estado del cucharón | ✓ | |
| Lubricación de partes móviles (crucetas, rotulas, etc.) | ✓ | |
| Verificación de tensado de la cadena del tren de rodaje | ✓ | |
| Verificación de los rodillos del tren de rodaje | ✓ | |
| Verificación de los pines y bocinas | ✓ | |
| OBSERVACIONES: | La maquinaria se encuentra en óptimas condiciones de funcionamiento. | |

MECANICA: "Talleres Manuel Galeas"

RUC: 1803509744001



CONSTRUCTORA



EDDYMICH CIA. LTDA.



Puyo, 01 de septiembre de 2022

CERTIFICO

Que, la volqueta placas JBC0796 de propiedad del señor Edison Silva portador de la C.I 160017519-2, fue revisada en el taller de esta mecánica, la misma que certifica que se encuentra en **BUEN ESTADO MECÁNICO**

| DETALLE | DESCRIPCION |
|---------------------------|-------------|
| Parabrisas delantero | Buen estado |
| Sistema de frenos | Buen estado |
| Neumáticos en buen estado | Buen estado |
| Sistema de dirección | Buen estado |
| Agua del radiador | Buen estado |
| Mangueras de volteo | Buen estado |
| Nivel de aceite | Buen estado |
| Sistema de luces | Buen estado |
| Cinturón de seguridad | Buen estado |
| Carrocería | Buen estado |
| Asientos | Buen estado |
| Espejos | Buen estado |
| Extintor | Buen estado |

CERTIFICA,

NOMBRE: *Manuel Galas*

PROPIETARIO

RUC: 1803508744001

MECÁNICA: *Talleres "Manuel Galas"*



CONSTRUCTORA



EDDYMICH CIA. LTDA.



Puyo, 02 de septiembre de 2022

CERTIFICO

Que, la volqueta placas SAA1175 de propiedad del señor Cristian Pérez portador de la C.I 160038695-5, fue revisada en el taller de esta mecánica, la misma que certifica que se encuentra en **BUEN ESTADO MECÁNICO**

| DETALLE | DESCRIPCION |
|---------------------------|-------------|
| Parabrisas delantero | Buen estado |
| Sistema de frenos | Buen estado |
| Neumáticos en buen estado | Buen estado |
| Sistema de dirección | Buen estado |
| Agua del radiador | Buen estado |
| Mangueras de volteo | Buen estado |
| Nivel de aceite | Buen estado |
| Sistema de luces | Buen estado |
| Cinturón de seguridad | Buen estado |
| Carrocería | Buen estado |
| Asientos | Buen estado |
| Espejos | Buen estado |
| Extintor | Buen estado |

CERTIFICA,

NOMBRE: *Manuel Galeas*
PROPIETARIO
RUC: 1803509744001
MECÁNICA: *Talleres de Soldadura*
en General



CONSTRUCTORA



EDDYMICH CIA. LTDA.



PUYO, 02 DE NOVIEMBRE DE 2022

CERTIFICADO DE MANTENIMIENTO

Por la presente dejo constancia que el equipo con las siguientes características:

Matricula: 7.1-18-000202

Marca: JCB

Modelo: JS200LC

Clase: EXCAVADORA ORUGA

Serie chasis: JCBJS20DE01461772

Propietario: Aníbal Aillon

Se encuentra en estado funcionamiento operativo, certificando su funcionamiento preventivos y correctivos se encuentra al día:

| DESCRIPCIÓN | MANTENIMIENTO | |
|---|--|----|
| | VERIFICACIÓN | |
| | SI | NO |
| Cambio de aceite motor hidráulico | ✓ | |
| Cambios de filtro (aire, motor, aceite, combustible) | ✓ | |
| Revisión de líquido refrigerante | ✓ | |
| Revisión de aceite de transmisión | ✓ | |
| Verificación de fugas (visualmente) ninguna | ✓ | |
| Verificación de bandas | ✓ | |
| Verificación de batería | ✓ | |
| Verificación de frenos | ✓ | |
| Verificación de indicadores del tablero | ✓ | |
| Verificación del estado del cucharón | ✓ | |
| Lubricación de partes móviles (cruceas, rotulas, etc.) | ✓ | |
| Verificación de tensado de la cadena del tren de rodaje | ✓ | |
| Verificación de los rodillos del tren de rodaje | ✓ | |
| Verificación de los pines y bocinas | ✓ | |
| OBSERVACIONES: | La maquinaria se encuentra en óptimas condiciones de funcionamiento. | |

MECANICA: "Talleres Manuel Galeas"

RUC: 1903508744001



CONSTRUCTORA



EDDYMICH CIA. LTDA.



NO TIENE LOGO

R.U.C.: 1600428294001

FACTURA

No. 001-011-00008067

NÚMERO DE AUTORIZACIÓN

0809202201160042829400120010110000080670000806717

FECHA Y HORA DE AUTORIZACIÓN: 08/09/2022 07:53:18

AMBIENTE: PRODUCCIÓN

EMISIÓN: NORMAL

CLAVE DE ACCESO



0809202201160042829400120010110000080670000806717

VILLAFUERTE GUACHO LADY LUCIA

LUBRISERVICIOS VILLAFUERTE

Dirección Matriz: LAS PALMAS AV ALBERTO ZAMBRANO SN

Dirección Sucursal: AV ALBERTO ZAMBRANO

OBLIGADO A LLEVAR CONTABILIDAD NO

Razón Social / Nombres y Apellidos: CONSTRUCTORA EDDYMICH

Identificación: 1691704528001

Fecha: 08/09/2022 Placa / Matricula: null Guía

Dirección: PUYO

| Cod. Principal | Cod. Auxiliar | Cantidad | Descripción | Detalle Adicional | Precio Unitario | Subsidio | Precio sin Subsidio | Descuento | Precio Total |
|----------------------|---------------|----------|---------------------------------------|-------------------|-----------------|----------|---------------------|-----------|--------------|
| 15W40 GALON URSA | | 3.75 | 15W40 GALON URSA | | 20.00 | 0.00 | 0.00 | 0.00 | 75.00 |
| SC1314 FILTRO DE ACE | | 1.00 | SC1314 FILTRO DE ACIETE | | 10.71 | 0.00 | 0.00 | 0.00 | 10.71 |
| 40 PIPA | | 1.00 | 40 PIPA | | 10.71 | 0.00 | 0.00 | 0.00 | 10.71 |
| FF5138 FILTRO COMBUS | | 1.00 | FF5138 FILTRO DE COMBUSTIBLE DEL HINO | | 5.36 | 0.00 | 0.00 | 0.00 | 5.36 |
| 200 | | 2.00 | AMBIENTALES | | 1.34 | 0.00 | 0.00 | 0.00 | 2.68 |
| 15W40 AMALIE GALON | | 1.50 | 15W40 AMALIE GALON | | 19.64 | 0.00 | 0.00 | 0.00 | 29.46 |
| RBC S27 | | 1.00 | FILTRO DE ACEITE NISSAN URVAN | | 5.36 | 0.00 | 0.00 | 0.00 | 5.36 |
| FC190 | | 1.00 | TRAMPA DE AGUA MAZDA URVAN | | 6.25 | 0.00 | 0.00 | 0.00 | 6.25 |
| 3656 | | 1.00 | HIDRAULICO AMALIE 3 | | 4.46 | 0.00 | 0.00 | 0.00 | 4.46 |

CONSTRUCTORA



EDDYMICH CIA. LTDA.



ANEXO 4. VÍAS EXISTENTES.

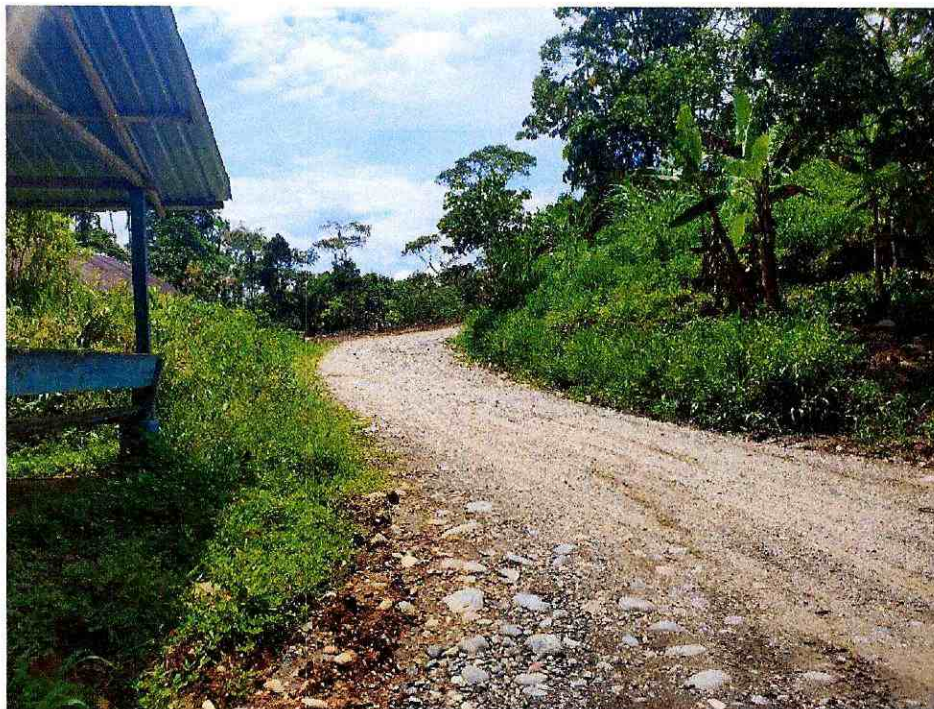

CONSTRUCTORA



EDDYMICH CIA. LTDA.



ANEXO 5. ESCOMBRERAS



CONSTRUCTORA



EDDYMICH CIA. LTDA.



CONSTANCIA DE ESCOMBRERA

Yo, Jose Bastidas con cedula 16.00307407 acepto los escombros de material retirados de vía del Proyecto: asfaltado CAMINO VECINAL ALLISHUNGO SAN PABLO DE ALISHUNGO (DESDE LA ABSCISA 0+000 HASTA LA ABSCISA 3+500), PARROQUIA TÑTE. HUGO ORTIZ, CANTON PASTAZA, en mi propiedad lo cual servirán para el relleno de mi predio.

FECHA: 01-11-2022

ENTREGA

NOMBRE: Jose Bastidas
C.I. 16.00307407

FIRMA: [Firma manuscrita]

RECIBE

NOMBRE: Angel Lopez (Representante Legal)
C.I. 1600205815

FIRMA: [Firma manuscrita]

CONSTRUCTORA



EDDYMICH CIA. LTDA.



CONSTRUCTORA



EDDYMICH CIA. LTDA.



CONSTANCIA DE ESCOMBRERA

Yo, Resolvia Koyra con cedula 16.001.2150-1..... acepto los escombros de material retirados de vía del Proyecto: asfaltado CAMINO VECINAL ALLISHUNGO SAN PABLO DE ALISHUNGO (DESDE LA ABSCISA 0+000 HASTA LA ABSCISA 3+500), PARROQUIA TÑTE. HUGO ORTIZ, CANTON PASTAZA, en mi propiedad lo cual servirán para el relleno de mi predio.

FECHA: 02/03/2009.....

ENTREGA

NOMBRE: Angel Lopez (Contratista)

C.I: 1691704528001.....

FIRMA: [Firma manuscrita]

RECIBE

NOMBRE: Resolvia.....

C.I: 16.001.2150-1.....

FIRMA: [Firma manuscrita]

CONSTRUCTORA



EDDYMICH CIA. LTDA.

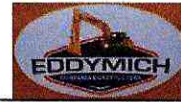

CONSTRUCTORA



EDDYMICH CIA. LTDA.



CONSTANCIA DE ESCOMBRERA

Yo, Delio Galapino con cedula 200004358-4 acepto los escombros de material retirados de vía del Proyecto: asfaltado CAMINO VECINAL ALLISHUNGO SAN PABLO DE ALISHUNGO (DESDE LA ABCISA 0+000 HASTA LA ABCISA 3+500), PARROQUIA Tnte. HUGO ORTIZ, CANTON PASTAZA, en mi propiedad lo cual servirán para el relleno de mi predio.

FECHA: 15-09-2022

ENTREGA /
NOMBRE: Angel Lopez Contreras
C.I. 169170528001
FIRMA: 

RECIBE
NOMBRE: Delio Galapino
C.I. 200004358-4
FIRMA: 

CONSTRUCTORA



EDDYMICH CIA. LTDA.



ANEXO 6. VÍAS SIN POLVO.

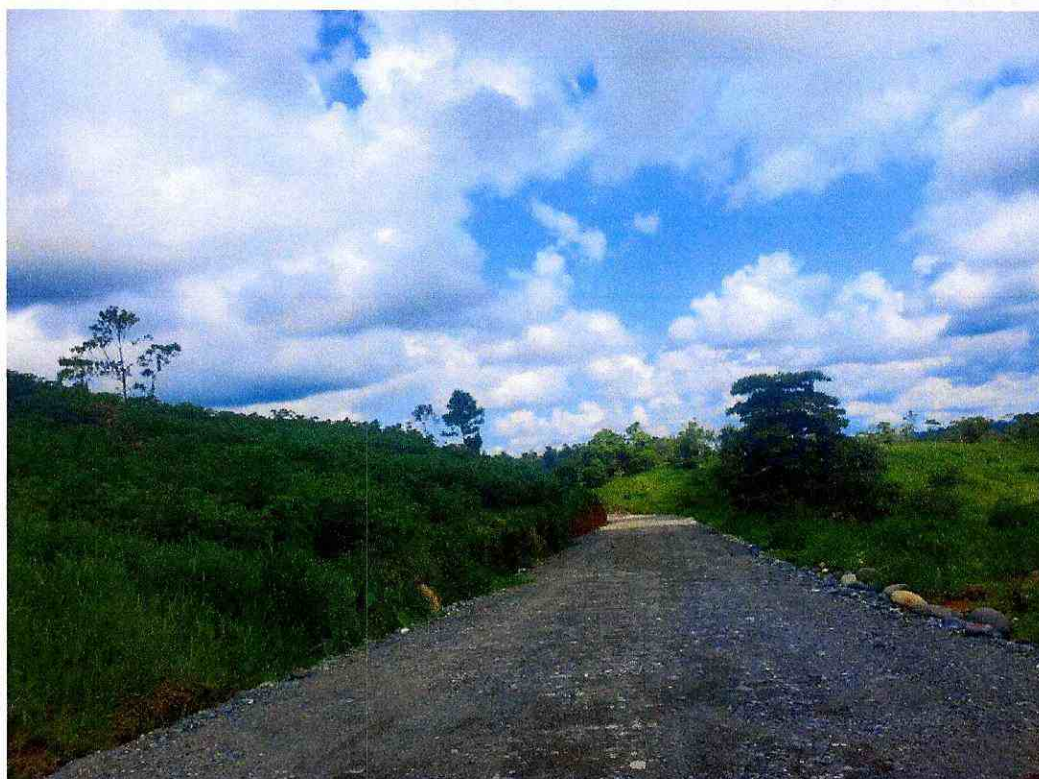

Mail: edypollito@hotmail.es
Puyo-Pastaza-Ecuador

Tel.03-2884546 Cel. 0984787283
Direc.: Obrero, Calle Ambato S/N y Machala



Previsión 14-días Teniente Hugo Ortiz

Provincia de Pastaza, Ecuador, 1,37°S 77,95°O, 1042m s.n.m.

| Lun | Mar | Mié | Jue | Vie | Sáb | Dom | Lun | Mar | Mié | Jue | Vie | Sáb | Dom |
|------------|------------|------------|------------|------------|------------|------------|------------|------------|------------|------------|------------|------------|------------|
| 28.11 | 29.11 | 30.11 | 1.12 | 2.12 | 3.12 | 4.12 | 5.12 | 6.12 | 7.12 | 8.12 | 9.12 | 10.12 | 11.12 |
| | | | | | | | | | | | | | |
| 26° 19° | 25° 19° | 25° 18° | 25° 18° | 23° 18° | 23° 18° | 24° 18° | 24° 18° | 23° 19° | 23° 19° | 23° 19° | 23° 19° | 23° 19° | 23° 19° |

Previsibilidad

| | | | | | | | | | | | | | |
|-----|-----|-----|-----|-----|-----|-----|-----|-----|-----|-----|-----|-----|-----|
| 55% | 55% | 55% | 50% | 50% | 35% | 55% | 55% | 80% | 75% | 70% | 65% | 70% | 70% |
|-----|-----|-----|-----|-----|-----|-----|-----|-----|-----|-----|-----|-----|-----|

Temperatura (°C)

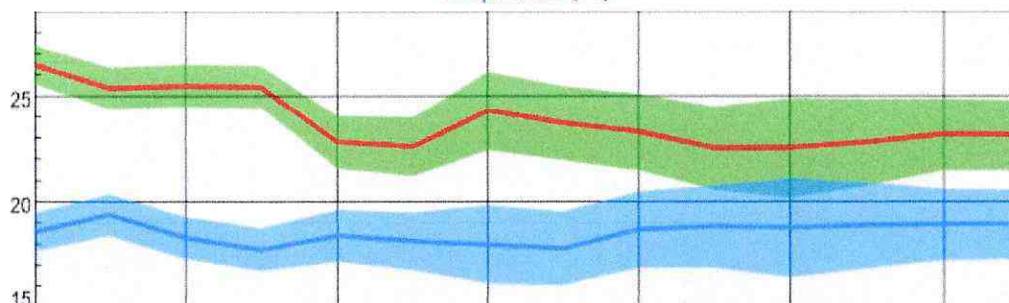

Precipitación (mm) / Probabilidad de precipitación (%)

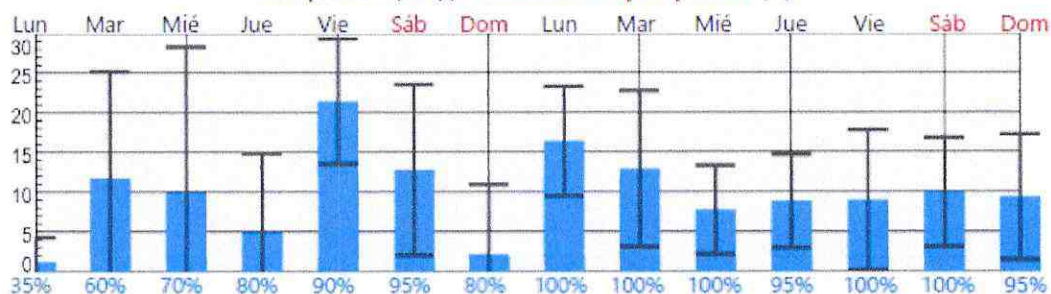

CONSTRUCTORA



EDDYMICH CIA. LTDA.



ANEXO 8. LONA DE VOLQUETA



ANEXO 9. ÁREA DE DESECHOS



CONSTRUCTORA



EDDYMICH CIA. LTDA.



ANEXO 10. EVIDENCIA DE ENTREGA



CONSTRUCTORA



EDDYMICH CIA. LTDA.



ANEXO 11. CAPACITACIONES









CONSTRUCTORA



EDDYMICH CIA. LTDA.



|  | | REGISTRO DE ASISTENCIA | |
|---|-------------------|---|---|
| | | PROYECTO: "ASFALTADO CAMINO VECINAL ALLISHUNGO SAN PABLO DE ALISHUNGO (DESDE LA ABCISA 0+000 HASTA LA ABCISA 3+500), PARROQUIA TÑTE. HUGO ORTIZ, CANTÓN PASTAZA, PROVINCIA DE PASTAZA". FECHA: <u>08-11-2022</u> TEMA: • Manejo de desechos peligrosos y comunes • Conservación del medio ambiente | |
| | | HORA INICIO: | HORA FINAL: |
| Núm. | Nombre y Apellido | Núm. Cédula | Firma |
| 1 | Hugo Santillán | 0103398902 |  |
| 2 | Juan Sisa | 0602148629 |  |
| 3 | Julio Justo | 1000565046 |  |
| 4 | ANGEL LÓPEZ | 1600225815 |  |
| 5 | | | |
| 6 | | | |
| 7 | | | |
| 8 | | | |
| 9 | | | |
| 10 | | | |
| Firma de responsabilidad | | | |
| Nombre: | Ing. Alex Díaz | Firma: |  |

CONSTRUCTORA



EDDYMICH CIA. LTDA.



ANEXO 12. NÚMEROS DE EMERGENCIA



CONSTRUCTORA



EDDYMICH CIA. LTDA.



ANEXO 13. REPORTE DE ACCIDENTES

CONSTRUCTORA



EDDYMICH CIA. LTDA.



Puyo, 28 de noviembre de 2022

Yo, Ángel Misael López Chávez en calidad de representante legal de la CONSTRUCTORA EDDYMICH CIA. LTDA.

CERTIFICO

Que, en el proyecto: "ASFALTADO CAMINO VECINAL ALLISHUNGO SAN PABLO DE ALISHUNGO (DESDE LA ABSCISA 0+000 HASTA LA ABSCISA 3+500), PARROQUIA TNT. HUGO ORTIZ, CANTÓN PASTAZA, PROVINCIA DE PASTAZA", no han existido incidentes y/o accidentes laborales. En el transcurso de la ejecución del proyecto, durante el periodo de 01 de noviembre de 2022 hasta 30 de noviembre de 2022.

Particular que informo para los fines pertinentes,

Atentamente.

CONSTRUCTORA EDDYMICH CIA. LTDA.
REPRESENTANTE LEGAL: Ángel Misael López Chávez
CONTRATISTA

Mail: edypollito@hotmail.es
Puyo-Pastaza-Ecuador

Tel.03-2884546 Cel. 0984787283
Direc.: Obrero, Calle Ambato S/N y Machala

Mail: edypollito@hotmail.es
Puyo-Pastaza-Ecuador

Tel.03-2884546 Cel. 0984787283
Direc.: Obrero, Calle Ambato S/N y Machala

CONSTRUCTORA



EDDYMICH CIA. LTDA.



ANEXO 14. PLANILLA DEL PAGO DEL IESS.



CERTIFICADO DE CUMPLIMIENTO DE OBLIGACIONES PATRONALES

El Instituto Ecuatoriano de Seguridad Social (IESS) certifica que, revisados los archivos del Sistema de Historia Laboral, el señor(a) LOPEZ CHAVEZ ANGEL MISAEL, representante legal de la empresa CONSTRUCTORA EDDYMICH CIA. LTDA. con RUC Nro. 1691704528001 y dirección OBRERO. AMBATO. SN. MACHALA. TRAS EL SINDICATO., NO registra obligaciones patronales en mora; información verificada a la fecha de emisión del presente certificado.

El IESS se reserva el derecho de verificar la información y las obligaciones pendientes que no se encontraren registradas o no hayan sido determinadas, sin perjuicio de aplicar las sanciones correspondientes; esta certificación no implica condonación o renuncia del derecho del IESS, al ejercicio de las acciones legales a que hubiere lugar para su cobro.

El contenido de este certificado puede ser validado ingresando al portal web del IESS en el menú Empleador – Certificado de Obligaciones Patronales, digitando el RUC de la empresa o número de cédula.



firmado electrónicamente por:

**KARLA DENISSE
BERMUDEZ ROLDAN**

Abg. Karla Denisse Bermúdez Roldán

Directora Nacional de Recaudación y Gestión de Cartera.

Emitido el 28 de noviembre de 2022

Validez del Certificado 30 días

CONSTRUCTORA



EDDYMICH CIA. LTDA.



INSTITUTO ECUATORIANO DE SEGURIDAD SOCIAL

Consulta Rol Empleados

Información de la Empresa

Fecha : 28/11/2022

Nombre del Empleador: CONSTRUCTORA EDDYMICH CIA. LTDA.
 Ruc: 1091704528001
 Nombre Sucursal: 0001 CONSTRUCTORA EDDYMICH CIA. LTDA.

| N° | Nombre | Cédula | Actividad | Actividad Sectorial | Relación de Trabajo | Forma Pago | % Aportación | % Cesantía Aportación | Sueldo | Sueldo Extra | Días mod | Valor días Mod | Total Afiliado |
|-----------|-------------------------------|------------|---|---------------------|-----------------------------------|------------|--------------|-----------------------|---------|--------------|----------|----------------|----------------|
| 1 | ALTAMIRANO ROGERO WILSON HUGO | 1600255531 | CHOFER VOLQUETAS | 171890000001 | 16-TRABAJADOR TIEMPO PARCIAL - CT | P | 20.0 | 0.0 | 654.00 | 0.00 | 0 | 0.00 | 654.00 |
| 2 | GUAMAN IBER JOSE MIGUEL | 2502497705 | TRABAJADOR EN GENERAL | 1018200000100 | 25-CODIGO DEL TRABAJO - CT | P | 20.0 | 0.0 | 425.00 | 0.00 | 0 | 0.00 | 425.00 |
| 3 | NUJUNDA ANDI ELY FIDEL | 1600623555 | GERENCIA ADMINISTRACION DE OBRAS CON SUS ADJUNTOS | 1420000000011 | 25-CODIGO DEL TRABAJO - CT | P | 20.0 | 0.0 | 467.44 | 0.00 | 0 | 0.00 | 467.44 |
| | LOPEZ CHAVEZ ANGEL MIGUEL | 1600025815 | GERENTE | 1018200000100 | 25-CODIGO DEL TRABAJO - CT | P | 20.0 | 0.0 | 425.00 | 0.00 | 0 | 0.00 | 425.00 |
| | LOPEZ CHAVEZ WILLIAM IVAN | 1600303001 | REGENTE DE OBRA | 1410000000016 | 25-CODIGO DEL TRABAJO - CT | P | 20.0 | 0.0 | 494.61 | 0.00 | 0 | 0.00 | 494.61 |
| 6 | LOPEZ MILEO EDY MICHAEL | 1600823445 | TRABAJADOR EN GENERAL | 1018200000100 | 25-CODIGO DEL TRABAJO - CT | P | 20.0 | 0.0 | 425.00 | 0.00 | 0 | 0.00 | 425.00 |
| 7 | MILEO SUERRERO GLORIA ESTHER | 2100429733 | TRABAJADOR EN GENERAL | 1018200000100 | 25-CODIGO DEL TRABAJO - CT | P | 20.0 | 0.0 | 425.00 | 0.00 | 0 | 0.00 | 425.00 |
| Total Rol | | | | | | | | | 3318.06 | 0.00 | | 0.00 | 3318.06 |

CONSTRUCTORA



EDDYMICH CIA. LTDA.



ANEXO 15. SEÑALÉTICA



CONSTRUCTORA



EDDYMICH CIA. LTDA.



CONSTRUCTORA



EDDYMICH CIA. LTDA.



ANEXO 16. DELIMITACIÓN DE ÁREAS INTERVENIDAS



CONSTRUCTORA



EDDYMICH CIA. LTDA.



ANEXO 17. DRENAJES



CONSTRUCTORA



EDDYMICH CIA. LTDA.



ANEXO 18. BOTIQUÍN

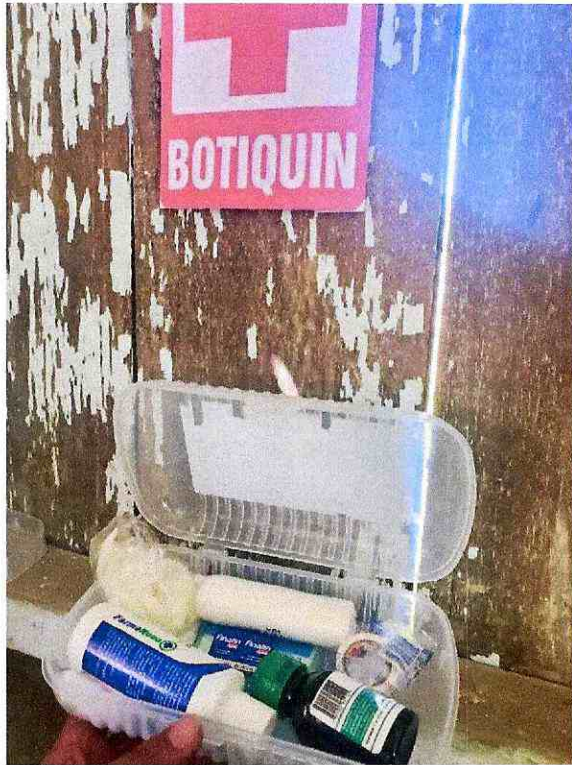

CONSTRUCTORA



EDDYMICH CIA. LTDA.



ANEXO 19. EXTINTOR



CONSTRUCTORA



EDDYMICH CIA. LTDA.



CONSTRUCTORA



EDDYMICH CIA. LTDA.



ANEXO 20. KIT ANTIDERRAME



Mail: edypollito@hotmail.es
Puyo-Pastaza-Ecuador

Tel. 03-2884546
Direc.: Obrero, Calle Ambato S/N y Machala

Cel. 0984787283

CONSTRUCTORA



EDDYMICH CIA. LTDA.

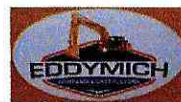

FIB-SORBENT
SOLUCIONES BIOTECNOLÓGICAS

**FIB-SORBENT BIOREMEDIADORA
AMBIENTAL CIA.LTDA.**

Dir Matriz: Pinar bajo calle Vicente Pajuelo E48-101 Parque
Bicentenario
OBLIGADO A LLEVAR CONTABILIDAD SI
CONTRIBUYENTE RÉGIMEN RIMPE

R.U.C.: 1792697948001

Factura

No. 001-002-000000012

NÚMERO DE AUTORIZACIÓN

1309202201179269794800120010020000000126170825317

FECHA Y HORA DE AUTORIZACIÓN 13/09/2022 12:05:36

AMBIENTE: Producción

EMISIÓN: NORMAL

CLAVE DE ACCESO



1309202201179269794800120010020000000126170825317

Razón Social / Nombres y Apellidos: CONSTRUCTORA EDDY MICH

RUC / CI: 1691704528001

Fecha Emisión: 13/09/2022

Guia Remisión:

| Cod. Principal | Cant. | Descripción | Precio Unitario | Descuento | Precio Total |
|----------------|-------|--|-----------------|-----------|--------------|
| 001 | 1 | ORGANICSORBENT 4 Kg - ABSORBENTE PARTICULADO BIODEGRADABLE | 19.12 | 0 | 19.12 |
| 002 | 1 | BIOBARRERA ABSORBENTE (3''3mt) - Barrera para contención de derrames | 22 | 0 | 22.00 |

| INFORMACIÓN ADICIONAL | |
|-----------------------|------------------------|
| NOMBRE: | CONSTRUCTORA EDDY MICH |
| DIRECCIÓN: | PUYO |
| EMAIL: | alexgary_az@gmail.com |

| | |
|----------------------------|-------|
| SUBTOTAL SIN IMPUESTOS: | 41.12 |
| SUBTOTAL 12%: | 41.12 |
| SUBTOTAL 0%: | 0.00 |
| SUBTOTAL NO SUJETO DE IVA: | 0.00 |
| SUBTOTAL EXENTO DEL IVA: | 0.00 |
| DESCUENTO: | 0.00 |
| ICE: | 0.00 |
| IVA 12%: | 4.93 |
| PROPINA: | 0.00 |
| VALOR TOTAL: | 46.05 |

Mail: edypollito@hotmail.es
Puyo-Pastaza-Ecuador

Tel.03-2884546
Direc.: Obrero, Calle Ambato S/N y Machala

Cel. 0984787283

CONSTRUCTORA



EDDYMICH CIA. LTDA.



ANEXO 21. ENTREGA Y USO DE EPP



CONSTRUCTORA



EDDYMICH CIA. LTDA.



| | | Entrega de Equipos de Protección Personal | | | | | | | | Proyecto: "ASFALTADO CAMINO VECINAL ALLISHUNGO SAN PABLO DE ALISHUNGO (DESDE LA ABCISA 0+000 HASTA LA ABCISA 3+500), PARROQUIA TNTE. HUGO ORTIZ, CANTONPASTAZA, PROVINCIA DE PASTAZA." Fecha: 02/09/2022 |
|--------------------------|-------------------|---|----|-------|----|---------|----|--------------------|----|---|
| | | Equipo de Protección Personal | | | | | | | | |
| Núm. | Nombre y Apellido | Equipo de Protección Personal | | | | | | | | Recibí conforme |
| | | Botas | | Casco | | Chaleco | | Gafas | | |
| | | SI | NO | SI | NO | SI | NO | SI | NO | |
| 1 | Pedro Arellano | ✓ | | ✓ | | ✓ | | | | <i>[Signature]</i> |
| 2 | Cristian Huachi | ✓ | | ✓ | | ✓ | | | | <i>[Signature]</i> |
| 3 | Fidel Cordero | ✓ | | ✓ | | ✓ | | | | <i>[Signature]</i> |
| 4 | ANGEL LÓPEZ | ✓ | | ✓ | | ✓ | | | | <i>[Signature]</i> |
| 5 | Hugo Santacruz | ✓ | | ✓ | | ✓ | | | | <i>[Signature]</i> |
| 6 | Jorge Almonares | ✓ | | ✓ | | ✓ | | | | <i>[Signature]</i> |
| 7 | | | | | | | | | | |
| 9 | | | | | | | | | | |
| Observaciones | | Se entrega EPP dependiendo de la actividad a realizar | | | | | | | | |
| Firma de responsabilidad | | | | | | | | | | |
| Nombre: | | Ing. Alex Diaz | | | | Firma: | | <i>[Signature]</i> | | |

CONSTRUCTORA



EDDYMICH CIA. LTDA.



| | | <u>Entrega de Equipos de Protección Personal</u> | | | | | | | | | | |
|--------------------------|-------------------|--|----|-------------------|----|------------------|----|--------------------|--------------------|---------|----|--------------------|
| | | Proyecto: "ASFALTADO CAMINO VECINAL ALLISHUNGO SAN PABLO DE ALISHUNGO (DESDE LA ABCISA 0+000 HASTA LA ABCISA 3+500), PARROQUIA TÑTE. HUGO ORTIZ, CANTÓN PASTAZA, PROVINCIA DE PASTAZA", Fecha: 01-11-2022 | | | | | | | | | | |
| N | Nombre y Apellido | Equipo de Protección Personal | | | | | | | | | | Recibí conforme |
| | | Botas en caucho | | Traje impermeable | | Casco (INEN-146) | | Chaleco reflectivo | | Guantes | | |
| | | SI | NO | SI | NO | SI | NO | SI | NO | SI | NO | |
| 1 | Hugo San Martín | ✓ | | ✓ | | ✓ | | ✓ | | ✓ | | <i>[Signature]</i> |
| 2 | Juan S. Sa | ✓ | | ✓ | | ✓ | | ✓ | | ✓ | | <i>[Signature]</i> |
| 3 | Julio Tustón | ✓ | | ✓ | | ✓ | | ✓ | | ✓ | | <i>[Signature]</i> |
| 4 | Alex Diaz | ✓ | | ✓ | | ✓ | | ✓ | | ✓ | | <i>[Signature]</i> |
| 5 | | | | | | | | | | | | |
| 6 | | | | | | | | | | | | |
| 7 | | | | | | | | | | | | |
| 9 | | | | | | | | | | | | |
| Observaciones | | | | | | | | | | | | |
| Firma de responsabilidad | | | | | | | | | | | | |
| Nombre: | | ANGEL LÓPEZ | | | | | | Firma: | <i>[Signature]</i> | | | |

CONSTRUCTORA



EDDYMICH CIA. LTDA.



CONSTRUCTORA



EDDYMICH CIA. LTDA.



ANEXO 22. REGISTRO DE GENERACIÓN DE DESECHOS COMUNES.

CONSTRUCTORA



EDDYMICH CIA. LTDA.



REGISTRO DE ENTREGA DE DESECHOS

Proyecto: "ASFALTADO CAMINO VECINAL ALLISHUNGO SAN PABLO DE ALISHUNGO (DESDE LA ABCISA 0+000 HASTA LA ABCISA 3+500), PARROQUIA TNT. HUGO ORTIZ, CANTÓN PASTAZA, PROVINCIA DE PASTAZA".

| Fecha | Tipo de desechos | Peso | Responsable | Firma |
|------------|------------------|--------|------------------------------|-------|
| 01-11-2022 | Organico | 0,5 Kg | Angel Lopez (contratista) | |
| 03-11-2022 | Comunes | 1 Kg | Angel Lopez (contratista) | |
| 08-11-2022 | Comunes | 1 Kg | Angel Lopez (contratista) | |
| 10-11-2022 | Comunes | 0,5 Kg | Angel Lopez (contratista) | |
| 15-11-2022 | Comunes | 0,5 Kg | Angel Lopez (contratista) | |
| 17-11-2022 | Organica | 0,5 Kg | Angel Lopez (contratista) | |
| 22-11-2022 | Organica | 1 Kg | Angel Lopez (contratista) | |
| 24-11-2022 | Comunes | 1,5 Kg | Angel Lopez (contratista) | |
| 28-11-2022 | Comunes | 0,5 Kg | Angel Lopez (contratista) | |

Mail: edypollito@hotmail.es
Puyo-Pastaza-Ecuador

Tel.03-2884546 Cel. 0984787283
Direc.: Obrero, Calle Ambato S/N y Machala

Mail: edypollito@hotmail.es
Puyo-Pastaza-Ecuador

Tel.03-2884546 Cel. 0984787283
Direc.: Obrero, Calle Ambato S/N y Machala

CONSTRUCTORA



EDDYMICH CIA. LTDA.



ANEXO 23. CHECK LIST DE HERRAMIENTAS

CONSTRUCTORA



EDDYMICH CIA. LTDA.



REGISTRO DE ENTREGA DE HERRAMIENTAS

Proyecto: "ASFALTADO CAMINO VECINAL ALLISHUNGO SAN PABLO DE ALISHUNGO (DESDE LA ABCISA 0+000 HASTA LA ABCISA 3+500), PARROQUIA TNT. HUGO ORTIZ, CANTÓN PASTAZA, PROVINCIA DE PASTAZA",

| Fecha | Tipo de herramientas | Condición | Responsable | Firma |
|------------|----------------------|-----------|----------------|-------|
| 09-11-2022 | Pala | Buena | Juan Sisa | |
| 10-11-2022 | Pico | Buena | Hugo SanMiguel | |
| | | | | |
| | | | | |
| | | | | |
| | | | | |
| | | | | |

RESPONSABLE:

CONSTRUCTORA EDDYMICH CIA. LTDA.
REPRESENTANTE LEGAL: Ángel Misael López Chávez
CONTRATISTA

Mail: edypollito@hotmail.es
Puyo-Pastaza-Ecuador

Tel.03-2884546 Cel. 0984787283
Direc.: Obrero, Calle Ambato S/N y Machala

Mail: edypollito@hotmail.es
Puyo-Pastaza-Ecuador

Tel.03-2884546 Cel. 0984787283
Direc.: Obrero, Calle Ambato S/N y Machala

CONSTRUCTORA



EDDYMICH CIA. LTDA.



R.U.C: 1600301103001

TELEFONOS: 0987994497 - 032886952

FACTURA

No. 001-011-000033228

NÚMERO DE AUTORIZACIÓN

0308202201160030110300120010110000332

280003322811

FECHA Y HORA DE AUTORIZACION:

00/00/0000 00:00

AMBIENTE: PRODUCCION

EMISION: NORMAL

CLAVE DE ACCESO



0308202201160030110300120010110000332280003322811

ELECTROSERVICIOS QUERUBIN

ALDAS CHERREZ ERIKA MONSERRATH

Dirección Matriz: FRANCISCO DE ORELLANA Y 27 DE FEBRERO

Dirección establecimiento: FRANCISCO DE ORELLANA Y 27 DE FEBRERO

OBLIGADO A LLEVAR CONTABILIDAD: SI
CONTRIBUYENTE RÉGIMEN RIMPE
AGENTE DE RETENCION RESOLUCION No 1

Razón Social / Nombres y Apellidos: CONSTRUCTORA EDDYMICH CIA LTDA.

RUC / CI: 1691704528001

Dirección: PUYO

Fecha Emisión: 03/08/2022

Teléfono:

| Cantidad | Descripción | Código | P. Unitario | Descuento | Valor Total |
|----------|-------------------------------|----------|-------------|-----------|-------------|
| 1.00 | ESMERILADORA DEWALT DWE490-B3 | DWE490B3 | 165.1800 | 15.00 | 140.40 |

INFORMACIÓN ADICIONAL:

Correo Electronico: eddymich1969@gmail.com

Dirección 2 : No Definido

Almacén: ALMACEN

Atendido por: PAUL

| | |
|-------------------------------|---------------|
| GRAVADO | 140.40 |
| SUBTOTAL 0% | 0.00 |
| SUB TOTAL No Objeto IVA | 0.00 |
| SUBTOTAL SIN IMPUESTOS | 140.40 |
| TOTAL DESCUENTO | 0.00 |
| ICE | 0.00 |
| IVA | 16.85 |
| VALOR TOTAL | 157.25 |

| FORMA DE PAGO | VALOR | PLAZO |
|---|--------|-------|
| 01 Sin utilización del Sistema Financiero | 157.25 | |

CONSTRUCTORA



EDDYMICH CIA. LTDA.



VILLACRES URENA RAFAELA ELCIRA

** FERRETERIA ALDAZ **

Dirección: FCO DE ORELLANA Y 27 DE FEBRERO SN
Matriz:

Dirección Sucursal:

OBLIGADO A LLEVAR CONTABILIDAD SI

FECHA Y HORA DE AUTORIZACIÓN: 08/09/2022 18:02:13

AMBIENTE: PRODUCCIÓN

EMISIÓN: NORMAL

CLAVE DE ACCESO



080920220118008386720012001100000214840002148411

Razón Social / Nombres y Apellidos: MISAEL LOPEZ

Identificación: 1691704528001

Fecha: 08/09/2022 Placa / Matricula: null Gula

Dirección: BARRIO OBRERO

| Cod. Principal | Cod. Auxiliar | Cantidad | Descripción | Detalle Adicional | Precio Unitario | Subsidio | Precio sin Subsidio | Descuento | Precio Total |
|----------------|---------------|----------|--|-------------------|-----------------|----------|---------------------|-----------|--------------|
| 36497 | | 1.00 | NIVEL TOTAL ALUM INDUST 150CTM TMT21506 | | 26.25 | 0.00 | 0.00 | 0.00 | 26.25 |

| Información Adicional | |
|-----------------------|-----------------------------|
| REGIMENIMPOSITIVO: | CONTRIBUYENTE REGIMEN RIMPE |
| CORREOELECTRONICO: | silcomteo@comteo.com |
| CONTROL: | 1701F0021484 |
| VENDEDOR: | 00001 VENDEDOR 1 |
| FORMA_PAGO: | CONTADO |

| Forma de pago | Valor |
|---|-------|
| 01 - SIN UTILIZACION DEL SISTEMA FINANCIERO | 29.40 |

| | |
|---------------------------|--------------|
| SUBTOTAL 12% | 26.25 |
| SUBTOTAL 0% | 0.00 |
| SUBTOTAL NO OBJETO DE IVA | 0.00 |
| SUBTOTAL EXENTO DE IVA | 0.00 |
| SUBTOTAL SIN IMPUESTOS | 26.25 |
| TOTAL DESCUENTO | 0.00 |
| ICE | 0.00 |
| IVA 12% | 3.15 |
| TOTAL DEVOLUCION IVA | 0.00 |
| IRBPNR | 0.00 |
| PROPINA | 0.00 |
| VALOR TOTAL | 29.40 |

CONSTRUCTORA



EDDYMICH CIA. LTDA.



ANEXO 24. PERMISO AMBIENTAL



Ministerio
del Ambiente



GOBIERNO NACIONAL DE
LA REPUBLICA DEL ECUADOR

Oficio Nro. MAE-DPAP-2014-0881

Puyo, 23 de septiembre de 2014

Asunto: Aprobación de la Ficha y Plan de Manejo Ambiental del Proyecto "ASFALTADO DEL ANILLO VIAL LIBERTAD -ALLISHUNGO"

Señor Abogado
Antonio Guillermo Kubec Robalino
Prefecto
GOBIERNO AUTÓNOMO DESCENTRALIZADO PROVINCIAL DE PASTAZA
En su Despacho

De mi consideración:

Luego de la revisión y análisis de la Ficha y Plan de Manejo Ambiental del Proyecto: "ASFALTADO DEL ANILLO VIAL LIBERTAD -ALLISHUNGO", propuesto a través del Sistema Único de Manejo Ambiental SUIMA, por el Gobierno Autónomo Descentralizado Provincial de Pastaza; y sobre la base del Informe Técnico N° 386-2014-CS-UCA-DPAP-MAE, del 13 de agosto de 2014, remitido mediante Memorando No. MAE-UCAP-DPAP-2014-0292 del 14 de agosto de 2014; se determina que el documento cumple con los requerimientos técnicos y legales de la normativa ambiental vigente.

Por lo que, esta Cartera de Estado *Aprueba* la Ficha Ambiental del Proyecto "ASFALTADO DEL ANILLO VIAL LIBERTAD -ALLISHUNGO", ubicado en la parroquia Pátima, cantón Pastaza, provincia de Pastaza.

El representante legal del Gobierno Autónomo Descentralizado Provincial de Pastaza, deberá cumplir estrictamente el Plan de Manejo Ambiental; del control y seguimiento se encargará la Dirección Provincial de Pastaza a través de la Unidad de Calidad Ambiental de este Ministerio.

Particular que comunico para los fines consiguientes.

Atentamente,

Documento firmado electrónicamente

Dr. Pablo Santiago López Freire
DIRECTOR PROVINCIAL DEL AMBIENTE DE PASTAZA

Papel Reciclado

* Documento generado por DocuFox

DIRECCIÓN PROVINCIAL DEL AMBIENTE DE PASTAZA
Domenico González Suárez y Av. Carlos María
Puyo - Ecuador
Teléfono: (087) 2884546 / 2884570
www.ambiente.gov.ec

1/2