

GOBIERNO AUTONOMO DESCENTRALIZADO PROVINCIAL DE PASTAZA

COMPROBANTE DE PAGO N° 1849

Fecha: 28/09/2022

Asiento N° 4125

Compromiso N° 122

Retención N° 001-010-000020137

BANCO CENTRAL DEL ECUADOR BDE CREDITO Cta Cte No 76210011

Nota Débito N° 0

A LA ORDEN DE: **CAJAMARCA ESCOBAR SANTIAGO ALEJANDRO** / **USD 101,409.78** ✓

LA SUMA DE: **CIENTO UN MIL CUATROCIENTOS NUEVE Dolares 78/100 Cts**

PUYO, 28 de Septiembre del 2022

DETALLE DEL COMPROBANTE:

CAJAMARCA ESCOBAR SANTIAGO ALEJANDRO.- PAGO PLANILLA DE AVANCE DE OBRA N° 5 Y REAJUSTE PROVISIONAL PLANILLA DE AVANCE N° 5 DEL PROYECTO "ASFALTADO CAMINO VECINAL MERA NUEVO MERA Y JATIVA, CANTON MERA PROVINCIA DE PASTAZA"

Usuario: ALE

DOCUMENTOS

Fecha	Documento	No	Autorización	Valor
27/09/2022 ✓	FACTURA /	001002000000069	0691234567811 ✓	190,298.48 ✓

DOCUMENTOS BANCARIOS

No	Beneficiario	Valor
CTA 7708009	CAJAMARCA ESCOBAR SANTIAGO ALEJANDRO	101,409.78 ✓
TOTAL DOCUMENTOS BANCARIOS USD		101,409.78 ✓

APLICACION CONTABLE

Código	Descripción	Debe	Haber
1.1.3.81.01.001	CUENTAS POR COBRAR IVA	20,389.12	
1.5.1.51.05.001	OBRAS PUBLICAS DE TRANSPORTE Y VIAS	169,909.36	
2.1.3.75.01.001	CXP OBRAS PUBLICAS	166,935.95	
1.1.1.03.01.009	BANCO CENTRAL DEL ECUADOR / BDE CREDITO		101,409.78 ✓
1.1.2.03.01.001	ANTICIPO A CONTRATISTAS		65,526.17 ✓
2.1.3.75.01.001	CXP OBRAS PUBLICAS		166,935.95
2.1.3.75.01.112	IMPUESTO A LA RENTA 1.75%		2,973.41
2.1.3.81.14.001	CXP IVA SRI 100% LEY REFORMATORIA LRTI		20,389.12
SUMAN o PASAN USD		357,234.43	357,234.43

APLICACION PRESUPUESTARIA

Partida Presupuestaria	Compromiso	Devengado	Pago
05.01.D511.519.750105.000.000 OBRAS PUBLICAS DE TRANSPORTE Y VIAS		169,909.36	166,935.95
TOTAL GASTOS USD	0.00	169,909.36	166,935.95



ING. JAIME GUEVARA B.
 Prefecto Provincial

ILGO. JOSE MARIN (E)
 Direccion Financiera E

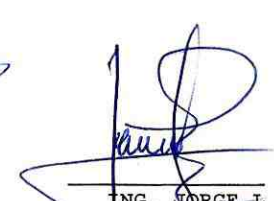
LCDO. MARCELO CUEVA
 Contador General

ING. JORGE L.
 Tesorero

GAD PROVINCIAL DE PASTAZA CONTROL PREVIO

ASFALTADO CAMINO VECINAL MERA - NUEVO MERA Y JÁTIVA CANTÓN MERA, PROVINCIA DE PASTAZA		FINANCIERO			
CONTRATISTA:	ING. SANTIAGO ALEJANDRO CAJAMARCA ESCOBAR	TIPO DE PROCESO		TIPO DE PROCESO	
DOCUMENTO:	SOLICITUD DE PAGO	CONTRATO	PLANILLA	CONTRATO	PLANILLA
CONCEPTO:	PLANILLA DE AVANCE N° 5		x		
FECHA DEL DOCUMENTO:	16 de septiembre de 2022				
TIPO DE PROCESO	COTO-GADPPz-006-2021				
VALOR SIN IVA:	\$104.383,19	APLICA		APLICA	
	CONTRATACIÓN DE OBRAS Y SERVICIOS	SI	NO	SI	NO
1	Requerimiento	X			
2	Estudios del proyecto				
3	Informe técnico y económico				
4	Factibilidad Ambiental				
5	Certificación POA				
6	Certificación Presupuestaria				
7	Convenio				
8	Pliegos del Procedimiento				
9	Informe Técnico de Evaluación de Ofertas				
10	Resolución de Adjudicación				
11	Garantía Original de fiel Cumplimiento del contrato				
12	Garantía Original de Buen Uso del Anticipo				
13	Certificado de no Adeudar al GADPPz				
14	Documentos Personales / Representante Legal				
15	Certificación Bancaria				
16	Certificado de cumplimiento Tributario (SRI)				
17	RUC Actualizado				
18	Contrato original y disposición escrita de trabajo (proceso completo)				
	Planilla de Reajuste de de precios del Anticipo				
19	Orden de Inicio de Trabajos				
20	Planilla de obra con informe de Fiscalización (Fiscalizador)	X		/	
21	Anexos de Obra	X		/	
22	Cuadro de Diferencia de Cantidades	X		/	
23	Conformidad Ambiental			/	
24	Informe de avance de Obra de Administrador de contrato	X		/	
25	Certificado de Cumplimiento de Obligaciones Patronales (IESS) Planilla	X		/	
26	Certificado de no ser obra nueva				
27	Multa				
28	Autorización de la máxima Autoridad para prórroga de Plazos				
29	Autorización de la máxima Autoridad para Rubros Nuevos				
30	Certificado que no es obra nueva				
31	Solicitud de recepción de Obra				
32	Solicitud de pago del Administrador del Contrato	X		/	
33	Solicitud de pago del Director de la Unidad al Financiero	X		/	
34	Factura/Nota de Venta			/	
35	Validación de la factura/Nota de Venta				
36	Acta de recepción provisional				
OBSERVACIONES					
Revisado por:					
			Firmado electrónicamente por: DANIEL ANIBAL RAMOS CAMPANA		
			Firmado electrónicamente por: MERCY JOHANNA QUISHPI CUENCA		
DEPARTAMENTO SOLICITANTE DEL TRAMITE/ OBRAS PÚBLICAS			DEPARTAMENTO FINANCIERO		

GOBIERNO AUTONOMO DESCENTRALIZADO PROVINCIAL DE PASTAZA

COMPROMISO No: 122

Transacción No: 1065

Fecha: 09/02/2022

Proveedor: CAJAMARCA ESCOBAR SANTIAGO ALEJANDRO ✓

Identificación: Ruc 1600438509001

Programa: 05 FUNCION SERVICIO CONECTIVIDAD VIALIDAD Y ENERGIA

SubPrograma: 01 MOVILIDAD CONECTIVIDAD Y ENERGIA

Proyecto: D511 FINANCIAMIENTO BEDE STCEA

Actividad: 519 FINANCIAMIENTO BDE VIAS

DOCUMENTOS DE REFERENCIA

Documento	No	Fecha	Valor	Detalle
MEMORANDO	4205-M	09/02/2022	829,631.02	COMPRAS PUBLICAS

DETALLE:

CAJAMARCA ESCOBAR SANTIAGO ALEJANDRO.- ASFALTADO CAMINO VECINAL MERA NUEVO MERA Y JATIVA, CANTON MERA PROVINCIA DE PASTAZA

RIGO

Partida Presupuestaria	Valor	Disponibilidad Previa
05.01.D511.519.750105.000.000 OBRAS PUBLICAS DE TRANSPORTE Y VIAS	829,631.02	1,759,255.57
Total =>	829,631.02	1,759,255.57



Firmado electrónicamente por:
**JOSE MAURICIO
MARIN MONTERO**

Subdirector Financiero



Firmado electrónicamente por:
**FRANCISCO RIGOBERTO
GREFF RIVADENEBRA**

Jefe Presupuesto

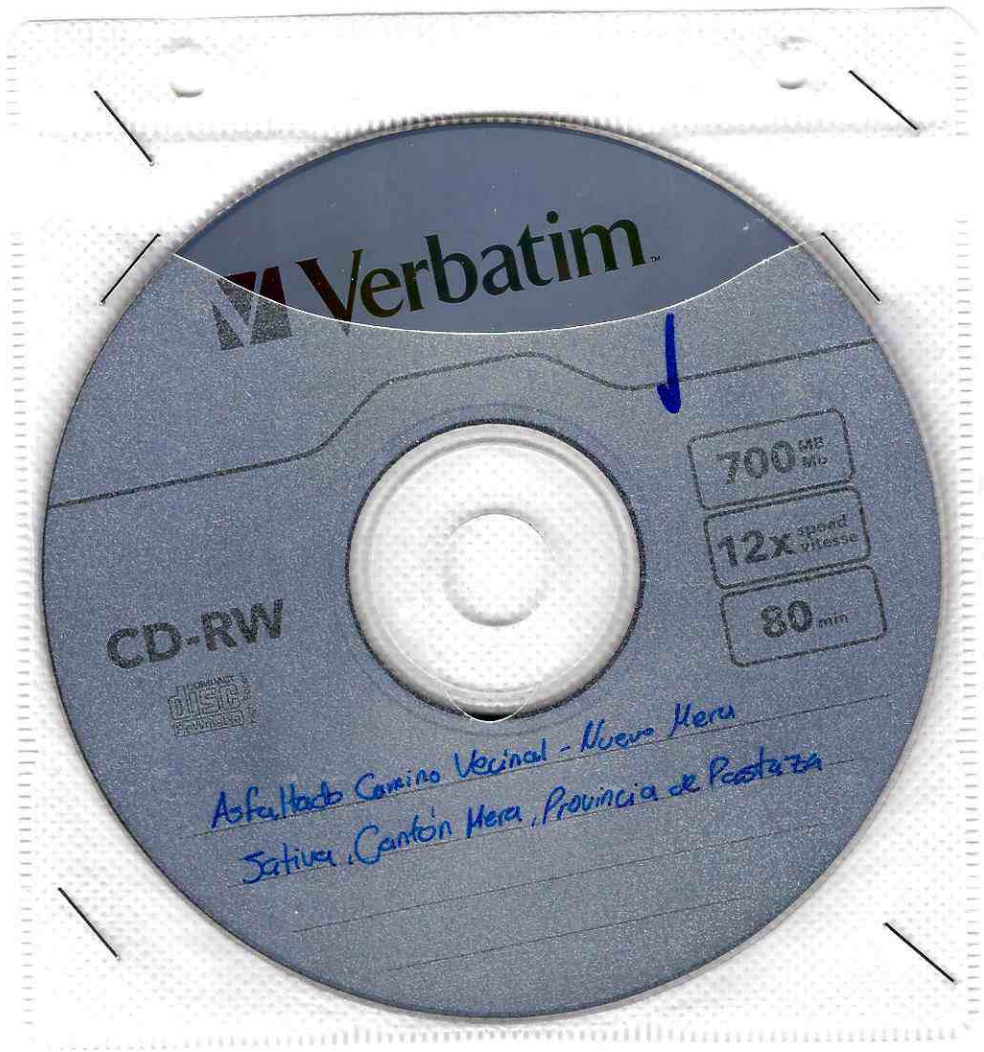

Verbatim™

CD-RW

REWRITABLE
DISC
FORMAT

700 MB

12x speed
vitesse

80 mm

Asfaltado Camino Vecinal - Nuevo Meru
Sativa, Canton Meru, Provincia de Pastaza



BANCO CENTRAL DEL ECUADOR Fecha: 3-10-2022

Hora: 9:27:31

Detalle de OPIS Tramitadas en el SPI-SP Usuario: LOPEZ PAREDES JORGE RODRIGO 76210011

Num. Ref. BCE.:18064126

Institución Pública: GAD. PROV. PASTAZA/BDE CREDITO						# Cta.: 76210011		
Nom.Ins.Financiera	# Cta Ben.	Monto	# Referencia	# Ced.Ident.	Nom Ben.	T. Cta.	Fec Proc Banco	Estado
BANCO DEL PACIFICO	7708009	101,409.78	482	1600438509	CAJAMARCA ESCOBAR SANTIAGO ALE	1	30-09-2022 17:43:16	ACREDITADA
Total:	101,409.78	Reg.:1						



Pastaza
GOBIERNO PROVINCIAL

GOBIERNO AUTONOMO DESCENTRALIZADO
PROVINCIAL DE PASTAZA

Dirección: Francisco de Orellana y 27 de Febrero

Teléfono: 032885380 / Fax: 032886179

E-mail: financiero@pastaza.gob.ec

Web: www.pastaza.gob.ec

Contribuyente Especial: 590

RUC: 1660000170001

COMPROBANTE DE RETENCION

Nº 001-010-000020137

NUMERO DE AUTORIZACIÓN

2809202207166000017000120010100000201371438937219

FECHA Y HORA AUTORIZACIÓN

29/09/2022 14:59:57

AMBIENTE: PRODUCCION

EMISION: NORMAL

CLAVE DE ACCESO:



2809202207166000017000120010100000201371438937219

Razon Social / Nombres y Apellidos: CAJAMARCA ESCOBAR SANTIAGO ALEJANDRO

RUC/CI: 1600438509001

Fecha Emisión: 28 de Septiembre del 2022

Guía de Remisión:

Número de Documento	Cód. SRI	Descrip. Reten.	% Reten.	Base Retención	Valor Retenido
001-002-000000069	346	1.75% IMPUESTO A LA RENTA	1.75	169,909.36	2,973.41
001-002-000000069	731	100% SRI RESOLUCION 074 075	100.00	20,389.12	20,389.12
				Total	23,362.53

Información Adicional:

Dirección:

Teléfono:

RUC: 1600438509001

FACTURA

Nro: 001-002-000000069

CAJAMARCA ESCOBAR SANTIAGO ALEJANDRO

Dir. Matriz

AV. LUIS A. MARTINEZ 220 Y GARCIA MORENO

Obligado a llevar contabilidad: SI

Agente de Retención Resolución Nro: 1

NUMERO DE AUTORIZACIÓN

2709202201160043850900120010020000000691234567811

FECHA Y HORA DE AUTORIZACIÓN:

2022-09-27 14:53:24

AMBIENTE: PRODUCCIÓN

EMISIÓN: NORMAL

CLAVE DE ACCESO:



2709202201160043850900120010020000000691234567811

Razón social/Nombres y Apellidos: GOBIERNO AUTONOMO DESCENTRALIZADO PROVINCIAL DE PASTAZA	CI/RUC: 1660000170001
Fecha de emisión: 27/09/2022	Guía de remisión:
Dirección: FRANCISCO DE ORELLANA Y 27 DE FEBRERO	

Cod. Principal	Cantidad	Descripción	Precio Unitario	Descuento	Precio Total
0001	1.00	PLANILLA DE AVANCE N°5 DE LA OBRA 'ASAFALTADO CAMINO VECINAL MERA - NUEVO MERA Y JATIVA, DEL CANTON MERA, PROVINCIA DE PASTAZA'	163815.43	0.00	163815.43
0005	1.00	REAJUSTE PROVISIONAL DE LA PLANILLA DE AVANCE N°5	6093.93	0.00	6093.93

Formas de pago

Descripción	Total	Plazo	Unidad de Tiempo
OTROS CON UTILIZACIÓN DEL SISTEMA FINANCIERO	190298.48	30	días

SUBTOTAL 0%	0.00
SUBTOTAL 12%	169909.36
SUBTOTAL	169909.36
DESCUENTO	0.00
IVA 12%	20389.12
VALOR TOTAL	190298.48

Información Adicional

DIRECCION DEL ADQUIRENTE	FRANCISCO DE ORELLANA Y 27 DE FEBRERO
TELEFONO DEL ADQUIRENTE	032885380
EMAIL DEL ADQUIRENTE	contabilidad@pastaza.gob.ec
OBSERVACION	P/R PLANILLA DE AVANCE N°5 OBRA ASFALTO CAMINO MERA - NUEVO MERA Y JATIVA REAJUSTE DE LA PLANILLA DE AVANCE DE LA OBRA n°5



Pastaza

21 SEP 2022

Fecha:

Ejecutar el control previo y efectuar
La contabilización, conforme leyes y
Reglamentos vigentes.Pastaza
GOBIERNO PROVINCIALGAD. PROVINCIAL DE PASTAZA
DIRECCIÓN FINANCIERA
SECRETARÍA

Pastaza

Fecha:

21 SEP 2022

Recibido:

Pao Pao

Número:

3239 Hora: 16h15

Memorando Nro. GADPPZ-FISCALIZACION-2022-3239-M

Puyo, 21 de septiembre de 2022

PARA: Sr. Téc. Jose Mauricio Marin Montero
Director Financiero (E), Subrogante

ASUNTO: SOLICITUD DE PAGO PLANILLA DE AVANCE N° 05 DEL PROCESO
COTO-GADPPZ-006-2021 "ASFALTADO CAMINO VECINAL MERA a NUEVO
MERA Y JÁTIVA. CANTÓN MERO, PROVINCIA DE PASTAZA."

En referencia a los documentos: FEXT-DR-081-2022, de fecha 14 de septiembre de 2022, suscrito por el ingeniero Diego Rodríguez - Fiscalizador Externo; y, Memorando Nro. GADPPZ-OBRAS-PÚBLICAS-2022-7235-M, de fecha 16 de septiembre de 2022, suscrito por el ingeniero Daniel Ramos - Director de Obras Públicas (Administrador de Contrato), me permito informar lo siguiente:

La Norma de Control Interno de la Contraloría General del Estado 408-17 Administrador del contrato, que indica: *"El administrador del contrato velará porque la obra se ejecute de acuerdo con lo planeado y programado, pero sin tomar parte directamente en la ejecución rutinaria de las tareas que aseguren su cumplimiento, antes bien, debe lograrlo mediante la delegación y supervisión de esas tareas, la comunicación constante con el personal encargado de llevarlas a cabo, la aplicación de su autoridad para dirimir o resolver cualquier problema que no puedan manejar los niveles inferiores y motivar al personal con el fin de que brinde lo mejor de sí para lograr el éxito del proyecto.- Es función del administrador del contrato establecer un sistema que evalúe el logro de los objetivos, mediante el cual pueda obtenerse información sobre su estado. Esto con el fin de tomar oportunamente acciones correctivas o para informar a las autoridades de la entidad sobre el desarrollo del proyecto"*

La Norma de Control Interno de la Contraloría General del Estado **408-18** Jefe de Fiscalización, indica: *"El Jefe de Fiscalización establecerá un sistema para asegurar la correcta ejecución de la obra, mediante el control de la calidad, el avance físico y el avance financiero de la obra. Dichos controles conllevan una evaluación mensual, de los aspectos mencionados y la comunicación de resultados a los mandos superiores, incluyendo los problemas surgidos, especialmente cuando afectan las condiciones pactadas en relación al plazo, presupuesto y calidad de la obra.- El Jefe de Fiscalización, se asegurará de que la obra se ejecute de conformidad con las bases establecidas en los estudios de preinversión, es decir, de acuerdo con el diseño definitivo, las especificaciones y demás normas técnicas aplicables, para lograr obtener del proyecto los beneficios esperados"*.

Con estos antecedentes, adjunto al presente la Planilla de Avance de Obra N° 05 (con todos los anexos) de la obra: **"ASFALTADO CAMINO VECINAL MERA - NUEVO MERA - Y JÁTIVA, DEL CANTÓN MERA, PROVINCIA DE PASTAZA"**; documentos que han sido revisados y aprobados por el Administrador de Contrato y Fiscalizador Externo; por lo que, en base a los informes anexos se determina como viable y procedente realizar el pago de \$ 104.383,19 USD (CIENTO CUATRO MIL TRESCIENTOS OCHENTA Y TRES DÓLARES DE LOS ESTADOS UNIDOS DE NORTE AMÉRICA CON 19/100), a favor del ingeniero Santiago Alejandro Cajamarca Escobar - Contratista, de acuerdo al siguiente detalle:



Memorando Nro. GADPPZ-FISCALIZACION-2022-3239-M

Puyo, 21 de septiembre de 2022

PLANILLA DE AVANCE DE OBRA N° 5	\$ 163.815,43 USD	✓
ANTICIPO DEVENGADO 40% (-)	\$ 65.526,17 USD	✓
REAJUSTE PROVISIONAL PLANILLA DE AVANCE N° 5	\$ 6.093,93 USD	✓
TOTAL A PAGAR	\$ 104.383,19 USD	✓

Atentamente,

Documento firmado electrónicamente

Ing. Álvaro Renato Sosa Castro
DIRECTOR DE FISCALIZACIÓN

Referencias:

- GADPPZ-OBRAS-PUBLICAS-2022-7235-M

Anexos:

- planilla_de_avance_de_obra_n.-_05.rar
- oficio_81_entrega_planilla_no_5_memo_contratista_oopp-signed.pdf
- notificacion_administrador_de_contrato_coto_006-signed0485399001663364727.pdf
- contrato_coto_camino_vecinal_mera_â_nuevo_mera-signed-signed-signed-signed0136047001663364727.pdf
- informe_administrador_p_n°5_-asfalto_c-v_mera-nuevo_mera-_jativa-signed.pdf
- check_list_tramites_de_pago_planilla_05-signed.pdf
- memorando_nro._gadppz-obras-publicas-2022-7235-m.pdf

Copia:

Sra. Ing. Esthela Elisabeth Malucin Leon - Secretaria Ejecutiva 2 /

Funcionarios que participaron en este documento: --> Sra. Ing. Esthela Elisabeth Malucin Leon - Secretaria Ejecutiva 2

GAD. PROVINCIAL DE PASTAZA
DIRECCIÓN FINANCIERA
Dirigido a: CONTADOR (A) GENERAL



Pastaza

Fecha:

Ejecutar el control previo y efectuar
La contabilización, conforme leyes y
Reglamentos Vigentes.

22 SEP 2022

GAD. PROVINCIAL DE PASTAZA
DIRECCIÓN FINANCIERA
Dirigido a: TESORERO (A) GENERAL



Pastaza

Fecha:

Ejecutar el control previo al pago
Conforme leyes y reglamentos
Vigentes.

22 SEP 2022



Firmado electrónicamente por:
**ÁLVARO RENATO
SOSA CASTRO**



GAD. PROVINCIAL DE PASTAZA

DIRECCIÓN DE FISCALIZACIÓN

Pastaza

Fecha:

Recibido:

Número:

16 SEP 2022

BM

Hora: 16:53

Memorando Nro. GADPPZ-OBRAS-PUBLICAS-2022-7235-M

Puyo, 16 de septiembre de 2022

PARA: Sr. Ing. Álvaro Renato Sosa Castro
Director de Fiscalización

ASUNTO: SOLICITUD DE PAGO PLANILLA DE AVANCE N° 05 DEL PROCESO COTO-GADPPZ-006-2021 "ASFALTADO CAMINO VECINAL MERA a NUEVO MERA Y JÁTIVA. CANTÓN MERO, PROVINCIA DE PASTAZA."

De mi consideración:

Señor Director, en atención al Oficio No 032-AC-ASFNM-O, suscrito por el Ing. Cajamarca Escobar Santiago Alejandro, Contratista, en el cual menciona que "...realizo el ingreso la planilla de avance de obra No 5, correspondiente al periodo del 02 al 31 de agosto del presente año...", y en referencia al Oficio FEXT-DR-081-2022, suscrito por el Ing. Rodrigo Vinces Diego Israel, Fiscalizador Externo de Obra; de conformidad a lo establecido en el contrato celebrado entre el GADPPz y el Ing. Cajamarca Escobar Santiago Alejandro para el " ASFALTADO CAMINO VECINAL MERA – NUEVO MERA Y JÁTIVA. CANTÓN MERO, PROVINCIA DE PASTAZA" Clausula Sexta. - FORMA DE PAGO "... Se otorgara anticipo del 40% y con una forma de pago por planilla del 60% contra presentación de planillas mensuales por avance de obra debidamente aprobadas y legalizadas por la fiscalización y administración de contrato..."; razón por la cual por su intermedio me permito remitir el informe de Administrador de Contrato Aprobando la Planilla de Avance N° 05 , el valor a pagar en este periodo es el siguiente:

● Monto Total Planilla de Avance N° 5:	\$ 163.815,43 ✓
● Descuento del 40% de Anticipo	\$ - 65.526,17 ✓
● Reajuste Provisional Planilla de Avance N° 5:	\$ 6.093,93 ✓

TOTAL, A PAGAR \$ 104.383,19 USD ✓

Valor no incluye IVA

El porcentaje de avance acumulado del proyecto: 56.77% ✓

Particular que remito para los fines pertinentes.

Atentamente,

Documento firmado electrónicamente

Ing. Daniel Anibal Ramos Campaña
DIRECTOR DE OBRAS PUBLICAS

Referencias:

- GADPPZ-RECEPCION-2022-12606-E

1.75% = 2.973.41,11
Ant = 65.526.1711
Benef = 101.409.781 ✓



Memorando Nro. GADPPZ-OBRAS-PUBLICAS-2022-7235-M

Puyo, 16 de septiembre de 2022

Anexos:

- oficio_81_entrega_planilla_no_5_memo_contratista_oopp-signed.pdf
- planilla_de_avance_de_obra_n.-_05.rar
- check_list_tramites_de_pago_planilla_05-signed.pdf
- informe_administrador_p_nº5_-asfalto_c-v_mera-nuevo_mera-_jativa-signed.pdf
- contrato_coto_camino_vecinal_mera_â_nuevo_mera-signed-signed-signed0136047001663364727.pdf
- notificacion_administrador_de_contrato_coto_006-signed0485399001663364727.pdf

Funcionarios que participaron en este documento: --> Sr. Lcdo. Jorge Roberto Arboleda Basantes - Asistente Administrativo 2



firmado electrónicamente por:
**DANIEL ANIBAL
RAMOS CAMPANA**

**Informe Técnico No. 024-GADPPz-OOPP-DARC-2022**

Puyo, 16 de septiembre de 2022.

ASUNTO: PLANILLA DE AVANCE N° 05 DEL PROCESO COTO-GADPPZ-006-2021 "ASFALTADO CAMINO VECINAL MERA – NUEVO MERA Y JÁTIVA. CANTÓN MERO, PROVINCIA DE PASTAZA."

En base a la **NOTIFICACIÓN DE ADMINISTRADOR DE CONTRATO No 15-2022**, de fecha 15 de febrero de 2022, se me designa como Administrador de Contrato del proyecto **COTO-GADPPz-006-2021**, para "ASFALTADO CAMINO VECINAL MERA – NUEVO MERA Y JÁTIVA. CANTÓN MERA, PROVINCIA DE PASTAZA" con un presupuesto referencial de \$ 829.631,024 USD (Ochocientos Veinte y Nueve Mil Seiscientos Treinta y Uno Dólares con 024/100 Centavos), sin incluir IVA.

#	REFERENCIA	DETALLE
1.	Contrato N°.	COTO-GADPPZ-006-2021
2	Fecha de suscripción	15 DE FEBRERO DE 2022
3	Monto del Contrato Principal	\$ 829.631,024 USD SIN IVA
4	Objeto del Contrato	ASFALTADO CAMINO VECINAL MERA – NUEVO MERA Y JÁTIVA. CANTÓN MERA, PROVINCIA DE PASTAZA
5.	Porcentaje del anticipo	40 %
6	Monto del Anticipo	\$ 331.852,41 USD
7.	Plazo Contractual	CIENTO OCHENTA (180) DÍAS CALENDARIO

Los valores y cantidades ejecutados del contrato que constan en la planilla de Avance N° 5 son los siguientes:

- Periodo de la planilla de Avance N° 5: 02-agosto-2022 al 31-agosto-2022
- Plazo contractual: 180 Días calendario.
- Monto Total Planilla de Avance N° 5: \$ 163.815,43
- Descuento del 40% de Anticipo \$ - 65.526,17
- Reajuste Provisional Planilla de Avance N° 5: \$ 6.093,93
- Porcentaje de avance parcial del proyecto: 19.75%
- Porcentaje de avance acumulado del proyecto: 56.77%



De acuerdo a la Planilla de Avance N°5, aprobada bajo responsabilidad de la Fiscalización Del Contrato, y a su vez se encuentra aprobada por el Administrador de Contrato, el valor a pagar en este periodo es el siguiente:

• Monto Total Planilla de Avance N° 5:	\$ 163.815,43 ✓
• Descuento del 40% de Anticipo	\$ - 65.526,17 ✓
• Reajuste Provisional Planilla de Avance N° 5:	\$ 6.093,93 ✓
TOTAL, A PAGAR	\$ 104.383,19 USD ✓

Valor no incluye IVA

El porcentaje de avance acumulado del proyecto: **56.77%** ✓

Es todo cuanto puedo informar para los fines pertinentes.

Atentamente,



Firmado electrónicamente por:
**DANIEL ANIBAL
RAMOS CAMPANA** ✓

Ing. Ramos Campaña Daniel A.
ADMINISTRADOR DEL CONTRATO



RODRIGUEZ VINCÉS DIEGO ISRAEL
INGENIERO CIVIL

Dirección: BARRIO "EL RECREO" Av. Anturios y Marpindos Cel.: 0992707080 e-mail: disrovi_8@hotmail.com

Puyo, 14 de septiembre de 2022
FEXT - DR - 081 - 2022

Ingeniero
Daniel Ramos

DIRECTOR DE OBRAS PUBLICAS

GOBIERNO PROVINCIAL DE PASTAZA	
Recibido:	<i>[Firma]</i>
Fecha:	14 SEP 2022
Hora:	10:39
Número:	12606-E

ADMINISTRADOR DE CONTRATO DE OBRA DEL PROYECTO:
"ASFALTADO CAMINO VECINAL MERA – NUEVO MERA- Y JATIVA,
CANTÓN MERA, PROVINCIA DE PASTAZA

Presente. -

De mi consideración:

Asunto: Ingreso para el Trámite de la Planilla de Avance de Obra N.- 05 del Proyecto Asfaltado Camino Vecinal Mera – Nuevo Mera- Y Játiva, del Cantón Mera, Provincia de Pastaza"

Con un cordial y atento saludo, me dirijo con el debido respeto y a la vez hacer referencia al Proyecto: **"Asfaltado Camino Vecinal Mera – Nuevo Mera- Y Játiva, del Cantón Mera, Provincia de Pastaza"**, con código de proceso COTO-GADPPz-006-2021, Suscrito entre el GADPPz y el Ing. Santiago Alejandro Cajamarca Escobar, me permito ingresar la Planilla de Avance de Obra N.-05 según lo solicitado con el siguiente detalle:

PLANILLA DE AVANCE DE OBRA N.- 05	\$ 98,289.26 ✓
REAJUSTE PROVISIONAL DE LA PLANILLA DE AVANCE DE OBRA N.- 05	\$ 6,093.93 ✓
TOTAL A PAGAR	\$ 104,383.19 ✓

Por la atención que se digne en dar al presente, le reitero mis agradecimientos.

Atentamente,



Firmado electrónicamente por:
DIEGO ISRAEL
RODRIGUEZ
VINCÉS

Ing. Diego Rodríguez V.
FISCALIZADOR EXTERNO



RODRIGUEZ VINCES DIEGO ISRAEL

INGENIERO CIVIL

Dirección: BARRIO "EL RECREO" Av. Anturios y Marpindos **Cel.:** 0992707080 **e-mail:** disrovi_8@hotmail.com

**GOBIERNO AUTONOMO DESCENTRALIZADO
PROVINCIAL DE PASTAZA**

OBJETO: FISCALIZACIÓN EXTERNA PARA EL
ASFALTADO CAMINO VECINAL MERA – NUEVO MERA –
Y JATIVA L=4.0 KM, DEL CANTÓN MERA, PROVINCIA DE
PASTAZA

**ING. DIEGO ISRAEL RODRÍGUEZ VINCES
FISCALIZADOR EXTERNO**

PLANILLA DE FISCALIZACIÓN N.- 05 ✓

ADMINISTRADOR DE CONTRATO DE OBRA:

ING. DANIEL RAMOS CAMPAÑA

PERIODO: 02 DE AGOSTO AL 31 DE AGOSTO DE 2022 ✓

BANCO DE DESARROLLO DEL ECUADOR

**GOBIERNO AUTÓNOMO DESCENTRALIZADO
PROVINCIAL DE PASTAZA**

**CONSTRUCCIÓN DE ASFALTADO CAMINO VECINAL
MERA – NUEVO MERA – Y JATIVA, CANTÓN MERA,
PROVINCIA DE PASTAZA**

**INFORME DE FISCALIZACION EXTERNA No. 06 DE
LA PLANILLA DE AVANCE DE OBRA No. 05 DEL MES
DE AGOSTO**

PROYECTO: ASFALTADO CAMINO VECINAL MERA – NUEVO
MERA – Y JATIVA, CANTÓN MERA, PROVINCIA
DE PASTAZA

CONTRATISTA: ING. SANTIAGO ALEJANDRO CAJAMARCA
ESCOBAR

MONTO DEL CONTRATO: \$ 829.631,024 MÁS IVA ✓

PERIODO DEL INFORME: 02 DE AGOSTO AL 31 AGOSTO 2022 ✓

FECHA DE ELABORACIÓN: 13 DE SEPTIEMBRE DE 2022 ✓

ÍNDICE

INFORME DE FISCALIZACIÓN No. 06	1
1. DATOS GENERALES DEL CONTRATO DE CONSTRUCCIÓN:	3
2. DATOS GENERALES DEL CONTRATO DE FISCALIZACIÓN:	3
3. PERIODO DEL INFORME	3
4. PRINCIPALES ACTIVIDADES REALIZADAS DURANTE ESTE PERÍODO	4
5. AVANCE FINANCIERO DEL PROYECTO	4
6. PLANILLAS DE EJECUCIÓN DE TRABAJOS	4
7. AVANCE FÍSICO DE LA OBRA	5
8. TIEMPO UTILIZADO DESDE LA FECHA DE ENTREGA DE ANTICIPO:	5
9. ACCIONES EFECTUADAS POR LA FISCALIZACIÓN	5
10. CONCLUSIONES	8
11. RECOMENDACIONES	9
12. ANEXOS	9
13. RESPONSABLE DE LA ELABORACIÓN DEL PRESENTE INFORME:	13

1. DATOS GENERALES DEL CONTRATO DE CONSTRUCCIÓN:

OBJETO DEL CONTRATO	ASFALTADO CAMINO VECINAL MERA NUEVO MERA – Y JATIVA, CANTÓN MERA, PROVINCIA DE PASTAZA
CÓDIGO DEL PROCESO	COTO-GADPPz-006-2021
MONTO DEL CONTRATO	829.631,024 USD MÁS IVA
FECHA DE SUSCRIPCIÓN	15 DE FEBRERO DE 2022 ✓
PLAZO CONTRACTUAL	180 DIAS CALENDARIO
MONTO DEL ANTICIPO	331.852.41 USD MÁS IVA
FECHA DE ENTREGA DEL ANTICIPO	02 DE MARZO DE 2022
FECHA DE INICIO DE TRABAJO	24 DE MARZO DE 2022
FECHA DE TERMINACIÓN CONTRACTUAL	19 DE SEPTIEMBRE DE 2022
SUSPENSIÓN DE TRABAJO	09 DE JUNIO DE 2022
AMPLIACIÓN DE PLAZO	NINGUNA
CONTRATISTA	ING. SANTIAGO ALEJANDRO CAJAMARCA ESCOBAR
GEORREFERENCIACIÓN DEL PROYECTO	

2. DATOS GENERALES DEL CONTRATO DE FISCALIZACIÓN:

OBJETO DEL CONTRATO	FISCALIZACIÓN EXTERNA PARA EL ASFALTADO CAMINO VECINAL MERA – NUEVO MERA – Y DE JATIVA L = 4.0 KM DEL CANTÓN MERA PROVINCIA DE PASTAZA
CÓDIGO DEL PROCESO	CDC-GADPPz-008-2021
MONTO DEL CONTRATO	\$ 56.330,06 USD MÁS IVA
FECHA DE SUSCRIPCIÓN	01 DE FEBRERO DEL 2022
PLAZO CONTRACTUAL	180 DIAS CALENDARIO
MONTO DEL ANTICIPO	\$ 22.532,024 USD
FECHA DE ENTREGA DEL ANTICIPO	22 DE FEBRERO 2022
FECHA DE INICIO DE TRABAJO	25 DE MARZO DEL 2022
FECHA DE TERMINACIÓN CONTRACTUAL	20 DE SEPTIEMBRE DEL 2022
SUSPENSIÓN DE TRABAJO	09 DE JUNIO DE 2022
AMPLIACIÓN DE PLAZO	NINGUNA
CONTRATISTA	ING. DIEGO ISRAEL RODRÍGUEZ VINCES

3. PERIODO DEL INFORME

El presente informe de avance de trabajos relacionados con la obra, recoge las actividades, eventos y circunstancias operativas ocurridas dentro del periodo: 02 de agosto 2022 al 31 de agosto del 2022. ✓

4. PRINCIPALES ACTIVIDADES REALIZADAS DURANTE ESTE PERÍODO

El seguimiento por parte de Fiscalización de los trabajos ejecutados por el contratista durante el mes de agosto del 2022, corresponden a:

El seguimiento permanente de parte del equipo de Fiscalización Externa sobre los trabajos realizados por el contratista en el proceso de ejecución de rubros contratados durante el periodo 02 de agosto al 31 de agosto de 2022, permitió la determinación en sitio de los volúmenes de obra en cada uno de los rubros ejecutados, respaldados debidamente por el archivo fotográfico pertinente, mismos que se encuentra de manera secuencial y cronológica, en función del avance de trabajos y según los rubros detallados a continuación:

RESUMEN DE RUBROS REALIZADOS EN EL PERÍODO DEL 02 AL 31 DE AGOSTO DE 2022

N.-	DESCRIPCION	CONTRATADO		PLANILLA ACTUAL	IMPORTE ESTE
		UNIDAD	CANTIDAD	CANTIDAD	PERIODO (DOLARES)
2	REPLANTEO Y NIVELACIÓN A NIVEL DE ASFALTO	KM	4.00	0.29	189.53
3	REMOCION DE ALCANTARILLAS	M	118.00	60.00	706.80
5	EXCAVACIÓN SIN CLASIFICAR(MOV.DE TIERRA)	M³	19,306.40	10,940.58	9,518.30
6	EXCAVACION PARA CUNETAS DE ENCAUSAMIENTO	ML	1,950.40	192.17	526.55
7	EXCAVACION Y RELLENO DE ESTRUCTURAS MENORES	M³	4,390.00	734.67	2,644.81
10	TUBERÍA DE ACERO CORRUGADO D= 0,80 M,E=2.5 MM, MP-100	ML	35.00	38.00	6,752.60
11	TUBERÍA DE ACERO CORRUGADO D= 1.20 M,E=3.0 MM, MP-100	ML	98.00	36.00	11,615.04
13	MURO DE H.S. F'C=180KG./CM2 TIPO B(CABEZALES)	M³	230.04	105.67	18,270.34
14	MURO DE GAVIONES - CALIBRE N° 12	M³	50.00	404.00	22,624.00
17	MATERIAL DE BASE GRANULAR DE AGREGADOS(MINADA, CARGADA, REGADA)	M³	5,080.67	246.70	3,643.76
18	TRANSPORTE MATERIAL DE DESALOJO	M³-KM	1,930.64	13,128.70	12,603.55
21	TRANSPORTE DE MATERIAL DE BASE GRANULAR DE AGREGADOS	M³-KM	91,452.06	4,440.60	1,243.37
22	ASFALTO RC-250 , PARA IMPRIMACIÓN	LT	36,960.00	11,223.07	8,080.61
23	C. RODADURA HORMIGON ASF. MEZCLADO EN PLANTA, E=2"	M2	26,400.00	8,016.48	63,089.70
25	ACERAS DE H.S. F'C=180KG./CM2 E=7CM-ESCOBILLADO	M2	1,800.00	137.36	1,994.47
38	KIT ANTIDERRAMES	U	2.00	2.00	312.00
				TOTAL ESTE PERIODO	163,815.43

5. AVANCE FINANCIERO DEL PROYECTO

El monto contractual del proyecto, se mantiene invariable y alcanza la suma de US \$ 829.631,024 (OCHOCIENTOS VEINTE Y NUEVE MIL SEISCIENTOS TREINTA Y UN DÓLARES CON 024/100) para el Proyecto: ASFALTADO CAMINO VECINAL MERA – NUEVO MERA – Y JÁTIVA, CANTÓN MERA, PROVINCIA DE PASTAZA.

6. PLANILLAS DE EJECUCIÓN DE TRABAJOS

PLANILLAS	VALORES					PORCENTAJES			
	MONTO PROGRAMADO		MONTO PLANILLADO			AVANCE PROGRAMADO		AVANCE REAL	
	MES	ACUM	ANT	ACTUAL	ACUM	MES	ACUM	MES	ACUM
PLANILLA 1	8,678.4680	-	-	9,412.55		1.05%	-	1.13%	-
OBRA CIVIL EXCEDENTE 1									
PLANILLA 2	124,446.5266	133,124.9946	9,412.5500	124,693.7400	134,106.2900	15.00%	16.05%	15.03%	16.16%
OBRA CIVIL EXCEDENTES				16,629.0700	-			2.00%	0%
PLANILLA 3	162,805.2763	295,930.2709	134,106.2900	162,834.9900	296,941.2800	19.62%	35.67%	19.63%	35.79%
OBRA CIVIL EXCEDENTE 3			16,629.0700	119.57	16,748.64			0.02%	2.02%
PLANILLA 4	234,139.2111	530,069.4819	296,941.2800	10,187.0900	307,128.3700	28.22%	63.89%	1.23%	37.02%
OBRA CIVIL EXCEDENTE 4									
NUEVA REPROGRAMACION DEL CRONOGRAMA VALORADO DE TRABAJO									
PLANILLA 5	163,512.7762	469,507.8544	307,128.3700	163,815.4300	470,943.8000	19.71%	56.59%	19.75%	56.77%
OBRA CIVIL EXCEDENTE 5									

7. AVANCE FÍSICO DE LA OBRA

AVANCE PROGRAMADO ACUMULADO	56.59 %
AVANCE EJECUTADO-PERÍODO MENSUAL	19.75 %
AVANCE EJECUTADO ACUMULADO	56.77 %

8. TIEMPO UTILIZADO DESDE LA FECHA DE ENTREGA DE ANTICIPO:

Total **180 días**, desde el inicio de los trabajos (02 de agosto de 2022) hasta el 31 de agosto de 2022, correspondiente a la Planilla N.- 01, Planilla N.- 02, Planilla N.- 03, Planilla N.- 04 y Planilla N.-05, que corresponde a la al 59.44 % del plazo total del proyecto.

	PLAZO	PORCENTAJE
PLAZO TOTAL	180	100.00 %
DÍAS UTILIZADOS	107	59.44 %

9. ACCIONES EFECTUADAS POR LA FISCALIZACIÓN

En todos los frentes de trabajo que se ejecutan, se ha venido manteniendo la secuencia de actividades para control de obra, de conformidad con las obligaciones y responsabilidades adquiridas por el fiscalizador externo contenidas en el contrato de Consultoría y los términos de referencia.

El personal que integra el equipo de fiscalización, de manera objetiva, permanente y en sitio ha realizado la supervisión constante de los trabajos ejecutados por el contratista relacionados con la ejecución de los rubros ejecutados en el presente periodo, para que estos se ejecuten con una metodología apropiada y con estricto apego a las especificaciones técnicas, diseños y planos de diseño.

La participación del personal técnico asignado al proyecto por parte del contratista ha sido la necesaria para la correcta ejecución de los trabajos. El personal laboral ha sido el requerido y la presencia de equipo y maquinaria en la obra ha sido la que corresponde.

Se coordinó y realizó reuniones con el Contratista y Administrador del Contrato, para evaluar el rendimiento y avance de los trabajos, así como también dar la solución a los inconvenientes surgidos durante la ejecución de los trabajos y resolver las dudas que surgieren de la interpretación de los planos y detalles constructivos del proyecto, para el avance de la obra.

Se realizó el control de calidad de los materiales y ejecución de los rubros, de acuerdo a las especificaciones técnicas contractuales.

Se realizó el control del estado y número de maquinaria del Contratista disponible en los trabajos ejecutados durante este período, así como del personal idóneo que se encontró trabajando en dichos trabajos.

Comunicación cruzada entre el Contratista, Fiscalizador Externo y Administrador del Contrato, así como también con el Administrador del Contrato de Fiscalización.

Se verificó el cumplimiento del plan de manejo ambiental y Plan de seguridad y salud ocupacional del personal técnico y trabajadores.

- VERIFICACIÓN DE DISPONIBILIDAD DE PERSONAL:

Nro.	FUNCIÓN	CHECK LIST
1	SUPERINTENDENTE DE OBRA	✓
1	RESIDENTE DE OBRA	✓
1	TECNICO EN SEGURIDAD OCUPACIONAL	✓
1	INGENIERA AMBIENTAL	✓
1	TOPÓGRAFO	✓

- VERIFICACIÓN DE DISPONIBILIDAD DE EQUIPO Y MAQUINARIA:

No.	EQUIPO Y MAQUINARIA OFERTADO	EQUIPO Y MAQUINARIA PRESENTE EN OBRA	CHECK LIST
1	VIBRADOR PARA HORMIGÓN	1	✓
1	VIBRADOR PARA HORMIGÓN	1	✓
1	VOLQUETA	1	✓
1	VOLQUETA	1	✓
1	VOLQUETA	1	✓
1	VOLQUETA	1	✓
1	VOLQUETA	1	✓
1	PLANTA DE ASFALTO	1	✓
1	BOMBA DE SUCCIÓN	1	
1	DISTRIBUIDORA DE ASFALTO	1	✓
1	EQUIPO TOPOGRÁFICO	1	✓
1	EQUIPO TOPOGRÁFICO	1	✓
1	RETROEXCAVADORA	1	✓
1	CISTERNA DIMEX	1	✓
1	RODILLO VIBROCOMPACTADOR	1	✓
1	MOTONIVELADORA	1	✓
1	RODILLO NUEMATICO	1	✓
1	EXCAVADORA DE ORUGAS	1	✓
1	FINISHER	1	✓
1	CARGADORA FRONTAL	-	
1	RODILLO LISO VIBRATORIO	1	✓
1	BARREDORA MECANICA	1	✓

- INCIDENCIAS PRODUCIDAS EN LA OBRA

Referente a la suspensión de los trabajos, se manifiesta que una vez que la temporada invernal disminuyó, la Obra reinició sus actividades a partir del 02 de Agosto de 2022, contando con una nueva reprogramación del cronograma de trabajos, la cual ya se pueden ejecutar los rubros al 100%, cabe recalcar que el reinicio de las actividades de construcción de la obra queda sustentada con la documentación pertinente en la pestaña de Oficios.

- CUMPLIMIENTO DE LAS ESPECIFICACIONES:

Dentro de este período no se ha presentado ninguna incidencia grave o algún hecho relevante relacionado con la obra que amerite ser reportado, salvo las necesarias disposiciones de cumplimiento inmediato impartidas al contratista respecto de la metodología, logística, normas de seguridad industrial, salud ocupacional, protocolos de bioseguridad y plan de manejo ambiental.

- VERIFICACIONES REALIZADAS

Se tomaron las muestras de los diferentes materiales a colocarse en la construcción del proyecto, cuyas especificaciones técnicas serán verificadas mediante ensayos de laboratorio.

El contratista instaló la señalética correspondiente dentro de toda la obra, así también los letreros de seguridad y señalización con cinta de peligro para alertar a las personas que en el sitio existe riesgo de accidentes.

- OFICIOS ENVIADOS Y RECIBIDOS

Oficio Nro.	Fecha	Asunto
025-AC-ASFNM-O	01 DE AGOSTO DE 2022	Solicitud por parte del contratista para reinicio de trabajos
FEXT- DR - 066 - 2022	01 DE AGOSTO DE 2022	Solicitud por parte de fiscalización para el reinicio de los trabajos
OFICIO-COTO-GADPPz-006-2021-FS-2022-001	02 DE AGOSTO DE 2022	Autorización, por parte del Ing. encargado Fabian Salazar para el reinicio de los trabajos
FEXT-DR-071-2022	04 DE AGOSTO DE 2022	Información de conocimiento al departamento ambiental de que la obra reinicio sus actividades
028-AC-ASFNM-O	02 DE AGOSTO DE 2022	Ingreso a fiscalización para tramitar y aprobar la nueva reprogramación del cronograma valorado de trabajos
FEXT-DR-067-2022	03 DE AGOSTO DE 2022	Ingreso al Administrador de Contrato (e) para tramitar y aprobar la nueva reprogramación del cronograma valorado de trabajos
OFICIO- COTO-GADPPz-006-2021-FS-2022-002	14 DE AGOSTO DE 2022	Aprobación del nuevo cronograma valorado de trabajos

OFICIO No. 032-AC-ASFNM-O	05 DE SEPTIEMBRE DE 2022	Ingreso a Fiscalización Planilla de Avance de Obra N.- 05
FEXT-DR-080-2022	09 DE SEPTIEMBRE DE 2022	Devolución de la Planilla de avance de Obra N.- 05 al Contratista para su corrección.
OFICIO No. 034-AC-ASFNM-O	13 DE SEPTIEMBRE DE 2022	Reingreso a Fiscalización Planilla de Avance de Obra N.- 05
FEXT-DR-081-2022	14 DE SEPTIEMBRE DE 2022	Aprobación e ingreso al Ing. Daniel Ramos como administrador de contrato para continuar con el trámite y pago de la Planilla de avance de Obra N.- 05

10. CONCLUSIONES

El presente informe detalla las actividades inherentes al proceso constructivo del proyecto, realizando labores de control, y apego a los requerimientos descritos tanto en los estudios, especificaciones técnicas, planos, para conformar un seguimiento adecuado y profundo de los trabajos en obra, por lo que se genera un día a día, expresado en el libro de obra, en donde se constata el trabajo que se ejecutó en este periodo.

El personal técnico de la fiscalización se encuentra en constante vigilancia para el control de los procesos constructivos y verificación de las actividades del contratista. En conjunto con el contratista y su personal técnico, se ha mantenido reuniones de carácter técnico, a fin de solventar cualquier inobservancia y contribuir con el proyecto.

El informe de Fiscalización tiene la fecha de 13 de septiembre del 2022, que corresponde a la fecha de elaboración del mismo, por parte de Fiscalización.

Habiendo cumplido el Contratista con las especificaciones técnicas y demás documentos contractuales, Fiscalización considera continuar con el trámite de pago de la Planilla de Avance de Obra No. 5 del Contrato "Asfaltado Camino Vecinal Mera, Nuevo Mera – Y Játiva, Cantón Mera, Provincia de Pastaza", de acuerdo con el siguiente detalle:

DETALLE	VALOR
Planilla de Avance de Obra No. 5	\$ 163,815.43
Amortización del Anticipo (40%)	\$ 65,526.17
Subtotal	\$ 98,289.26
Reajuste Provisional de la Planilla de Avance de Obra No. 5	\$ 6,093.93
Multa por incumplimiento de cronograma	\$ -
TOTAL	\$ 104,383.19

SON: Ciento cuatro mil trescientos ochenta y tres dólares con 19/100

(La Unidad correspondiente deberá realizar los descuentos de ley)

11. RECOMENDACIONES

La fiscalización externa recomienda al Administrador del contrato:

Coordinar sobre los trabajos a ejecutar, con el Contratista y Fiscalización Externa, a fin de solventar cualquier controversia y solucionarlo conforme a lo especificado en planos y demás documentos del proyecto.

12. ANEXOS

EXCAVACION Y RETIRO DE TUBERIA EXISTENTE



ARMADO Y COLOCADO DE ARMICOS



ENCOFRADO Y FUNDIDO DE MUROS DE HORMIGON Y CABEZALES



TENDIDO Y COMPACTADO DE MATERIAL DE BASE





IMPRIMACIÓN Y COLOCACIÓN DE CARPETA ASFALTICA





FUNDIDO DE ACERAS



CONSTRUCCION DE MUROS DE GAVIONES



CAPACITACIONES



SEÑALES PREVENTIVAS



13. RESPONSABLE DE LA ELABORACIÓN DEL PRESENTE INFORME:

NOMBRE: ING. DIEGO ISRAEL RODRIGUEZ VINCES
DIRECCIÓN: BARRIO EL RECREO CALLES ANTURIOS Y
MARPINDOS
CIUDAD: PUYO - PASTAZA
CELULAR: 0992707080
CORREO ELECTRÓNICO: disrovi_8@hotmail.com

Elaborador Por:



Firmado electrónicamente por:
DIEGO ISRAEL
RODRIGUEZ
VINCES

Ing. Diego Israel Rodríguez Vincés
Fiscalizador del Contrato



**GOBIERNO AUTÓNOMO DESCENTRALIZADO
PROVINCIAL DE PASTAZA**

SÁBANA DE RUBROS PLANILLA No.5

***“ASFALTADO CAMINO VECINAL MERA-NUEVO MERA
Y DE JATIVA, CANTÓN MERA, PROVINCIA DE
PASTAZA”***



GOBIERNO AUTÓNOMO DESCENTRALIZADO PROVINCIAL DE PASTAZA
DEPARTAMENTO DE OBRAS PÚBLICAS

OBRA: ASFALTADO CAMINO VECINAL MERA-NUEVO MERA-Y DE JATIVA, CANTÓN MERA, PROVINCIA DE PASTAZA

CONTRATISTA: ING. ALEJANDRO CAJAMARCA
MONTO: 829831,024 DOLARES
PLAZO: 180 DIAS

FECHA DE CONTRATO: martes, 15 de febrero de 2022
FECHA DEL ANTICIPO: jueves, 03 de marzo de 2022
AMPLIACION DE PLAZO: 00 DIAS
SUSPENSION DE PLAZO: 54 DIAS
PLAZO MAS AMPLIACION: 180 DIAS
PLAZO TOTAL OBRA: 234 DIAS

FECHA INICIO DEL PLAZO: jueves, 24 de marzo de 2022
FECHA FINAL DEL PLAZO: sábado, 12 de noviembre de 2022
POR \$: 163.815,43

RESUMEN DE PLANILLA DE AVANCE DE OBRA N° 5
PERIODO: 2 al 31 de agosto de 2022

RUBRO	UNIDAD	CONTRATADO		PLANILLA ANTERIOR		PLANILLA ACTUAL		ACUMULADO		% TOTAL	
		CANTIDAD	PRECIO UNIT.	CANTIDAD	COSTO USD	CANTIDAD	COSTO USD	CANTIDAD	COSTO USD		
1	DESBRUCE, DESGLOSE Y LIMPIEZA	HA	8,00	207,76	1.662,24	2,06	428,03	2,06	428,03	26%	
2	REPAINTO Y NIVELACION A NIVEL DE ASFALTO	KM	4,00	653,55	2.614,20	2,10	1.372,46	2,10	1.372,46	60%	
3	REMOVIENDO ACANTARILLAS	M	118,00	11,79	1.390,04	328,15	1.509,61	328,15	1.509,61	159%	
4	EXCAVACION DE CUNETAS DE TIERRA	M	18,00	10,00	180,00	7,826,47	109,40,88	7,826,47	109,40,88	105%	
5	EXCAVACION DE CUNETAS DE CONCRETO	M	308,00	6,18	1.903,44	910,886	5.584,10	910,886	5.584,10	105%	
6	EXCAVACION PARA CUNETAS Y ENCALZAMIENTO	MP	1650,40	2,74	4.522,08	84,23	230,79	192,17	526,55	767,34	14%
7	EXCAVACION Y RELLENO DE ESTRUCTURAS MENORES	MP	4380,00	3,60	15.772,00	15.804,00	2710,50	9.757,80	2.644,81	3.445,17	78%
8	TUBERIA DE HERRAJE (CARGADO DE 0,80 M. E=2,5 MM. MP-100)	MP	1930,60	1,55	2.992,43	35,69	6.216,56	38,00	6.732,60	209%	
9	TUBERIA DE HERRAJE (CARGADO DE 1,20 M. E=2,5 MM. MP-100)	MP	100,00	1,77	177,00	31.618,72	88,00	31.618,72	31.618,72	100%	
10	TUBERIA DE ACERO CORRUGADO DE 2,20 M. E=3,0 MM. MP-100	ML	98,00	322,64	31.618,72	32,00	21.495,36	32,00	21.495,36	100%	
11	HORMIGON PARA CUNETAS (FC=180 KG/CM)	MP	1049,00	145,41	152.622,34	218,77	37.925,33	105,67	18.270,34	141%	
12	HORMIGON PARA CUNETAS (FC=180 KG/CM)	MP	200,04	172,90	34.590,16	39.773,92	16.901,54	454,00	25.424,00	90%	
13	MURO DE S.F.C=180KG/CM2 TIPO BICABEZALES	MP	5,00	2,40	12,00	16.901,54	404,00	22.624,00	22.624,00	99%	
14	MATERIAL PIEDRO DE MEJORAMIENTO (MINADA, CARGADA Y REGADA)	MP	5138,72	7,37	37.880,58	6856,01	16.901,54	6.856,01	16.901,54	84%	
15	MATERIAL DE SUBBASE CLASE 3 (MINADA, CARGADA, REGADA)	MP	5080,67	14,77	75.041,50	2006,26	29.633,94	246,70	3.643,76	44%	
16	MATERIAL DE SUBBASE CLASE 3 (MINADA, CARGADA, REGADA)	MP	5080,67	14,77	75.041,50	2006,26	29.633,94	246,70	3.643,76	44%	
17	MATERIAL DE SUBBASE CLASE 3 (MINADA, CARGADA, REGADA)	MP	5080,67	14,77	75.041,50	2006,26	29.633,94	246,70	3.643,76	44%	
18	TRANSPORTE MATERIAL DE DESALCO	MP	3530,84	0,96	3.389,20	10.495,74	10.495,74	13.128,70	12.563,55	23.099,29	1246%
19	TRANSPORTE MATERIAL DE DESALCO	MP	3530,84	0,96	3.389,20	10.495,74	10.495,74	13.128,70	12.563,55	23.099,29	1246%
20	TRANSPORTE MATERIAL DE SUBBASE CLASE 3	MP-KM	33389,72	0,38	12.688,10	11.136,06	36.043,06	41.136,06	16.043,06	135%	
21	TRANSPORTE MATERIAL DE SUBBASE CLASE 3	MP-KM	91432,06	0,28	25.606,58	35.114,48	10.112,05	4440,60	1.243,37	37.363,25	42%
22	ASFALTO RC-250, PARA IMPRIMACION	LT	36980,00	0,72	26.611,20	26.611,20	11.223,07	11.223,07	8.080,61	30%	
23	C. RODADURA HORMIGON ASF. MEZCLADO EN PLANTA, E=2"	MP	26400,00	0,67	17.688,00	1082,30	13.463,81	8016,48	63.089,70	30%	
24	BOQUILLO DE H.S.F.C=270 KG/CM2 - Ø.16X0,60	M	1200,00	12,44	14.928,00	186,32	2.705,37	1.092,30	13.463,81	90%	
25	BOQUILLO DE H.S.F.C=180KG/CM2 E=COMPRESIBILIDAD	M	1600,00	14,92	23.872,00	186,32	2.705,37	329,68	4.699,64	16%	
26	RELENS EN PAVIMENTO	M	11200,00	0,27	3.024,00	691,80	5.289,62	137,36	1.994,47	70%	
27	MARCAS EN PAVIMENTO	M	11200,00	0,27	3.024,00	691,80	5.289,62	137,36	1.994,47	70%	
28	MARCAS SOBRE SALIDAS DE PAVIMENTO (UNIDIRECCIONALES Y BIDIRECCIONALES)	U	100,00	3,24	324,00	100,00	324,00	100,00	324,00	100%	
29	PANICARTAS INFORMATIVAS DE LA OBRA (LETREDO) CON ESTRUCTURA	U	100,00	3,24	324,00	100,00	324,00	100,00	324,00	100%	
30	COMUNICACIONES RADIALES	U	100,00	3,24	324,00	100,00	324,00	100,00	324,00	100%	
31	SENALES ECOLOGICAS (2,4X1,22M2)	U	2,00	309,16	618,32	100,00	324,00	100,00	324,00	100%	
32	SENALES INFORMATIVAS (2,4X1,22M2)	U	2,00	309,16	618,32	100,00	324,00	100,00	324,00	100%	
33	SENALES REGLAMENTARIAS (0,75 X 0,75M2)	U	10,00	127,88	1.278,80	100,00	324,00	100,00	324,00	100%	
34	SENALES PREVENTIVAS (0,75 X 0,75 M2)	U	70,00	127,88	8.951,60	100,00	324,00	100,00	324,00	100%	
35	SENALES INFORMATIVAS Y REGLAMENTARIAS (0,60X0,60M) MOVILES	U	2,00	72,82	145,64	2,00	145,64	2,00	145,64	100%	
36	SENALES PREVENTIVAS TIPO BARRERA (1,22MX0,60M) MOVILES	U	2,00	159,59	317,16	2,00	317,16	2,00	317,16	100%	



GOBIERNO AUTÓNOMO DESCENTRALIZADO PROVINCIAL DE PASTAZA
DEPARTAMENTO DE OBRAS PÚBLICAS

OBRA: ASPALTADO CAMINO VECINAL MERA- NUEVO MERA- Y DE JATIVA, CANTÓN MERA, PROVINCIA DE PASTAZA

CONTRATISTA: ING. ALEJANDRO CAJAMARCA
MONTO: 829831,024 DOLARES
PLAZO: 180 DIAS

RESUMEN DE PLANILLA DE AVANCE DE OBRA N° 5
PERIODO: 2 al 31 de agosto de 2022

FECHA DE CONTRATO: martes, 15 de febrero de 2022
FECHA DEL ANTIPO: jueves, 03 de marzo de 2022
AMPLIACION DE PLAZO: 00 DIAS
SUSPENSIÓN DE PLAZO: 54 DIAS
PLAZO MAS AMPLIACION: 180 DIAS
PLAZO TOTAL OBRA: 234 DIAS

FECHA INICIO DEL PLAZO: jueves, 24 de marzo de 2022
FECHA FINAL DEL PLAZO: sábado, 12 de noviembre de 2022

POR \$: 163.815.43

RUBRO	DESCRIPCION	CONTRATO		PLANILLA ANTERIOR		PLANILLA ACTUAL		ACUMULADO		% TOTAL
		CANTIDAD	PRECIO UNIT.	CANTIDAD	COSTO USD	CANTIDAD	COSTO USD	CANTIDAD	COSTO USD	
37	CONTENEDORES METALICOS DE 55 GALONES	U	2,00	17,36	2,00	34,76	2,00	34,76	100%	
38	KIT ANTIDERRAMES	U	2,00	156,00	2,00	312,00	2,00	312,00	100%	
39	CINTA PELIGRO COLORES INTENSOS (MAT. POLIETILENO)	M	200,00	0,31	62,00	200,00	62,00	200,00	100%	
40	SG COMO DE SEGURIDAD CON PROTECCION UV, 71CM INCLY. CINTA REFLECTIVA	U	4,00	22,25	10,00	222,50	10,00	222,50	100%	
41	SEÑALIZACION DE OBRA	U	4,00	30,00	120,00	4,00	120,00	4,00	120,00	
42	CAPACITACION SOBRE PRESERVACION DE RECURSOS NATURALES (DE 2 A 3 HORAS)	U	1,00	120,00	1,00	120,00	1,00	120,00	100%	
43	CAPACITACION EN EL MANEJO DE DESECHOS PELIGROSOS (DE 2 A 3 HORAS)	U	1,00	120,00	1,00	120,00	1,00	120,00	100%	
44	CAPACITACION EN SEGURIDAD Y SALUD OCUPACIONAL (DE 2 A 3 HORAS)	U	1,00	120,00	1,00	120,00	1,00	120,00	100%	
		COSTO TOTAL US \$		829.631.04		307.126.38	163.815.43	478.826.72		
		AVANCE ECONOMICO		40,00%		122.851.36	65.526.17	188.377.53		
		MULTAS				122.851.36	65.526.17	188.377.53		
		TOTAL DESCUENTOS				164.277.02	98.289.26	282.566.28		
		LIQUIDO A PAGAR								

SON: CIENTO SESENTA Y TRES MIL OCHOCIENTOS QUINCE DOLARES, 43/100 CENTAVOS



Presentado electrónicamente por:
DIEGO ISRAEL RODRIGUEZ VENCES

Ing. Diego Rodríguez
FISCALIZADOR



Presentado electrónicamente por:
SANTIAGO ALEJANDRO CAJAMARCA ESCOBAR

Ing. Alejandro Cajamarca
CONTRATISTA

GOBIERNO AUTÓNOMO DESCENTRALIZADO PROVINCIAL DE PASTAZA
DEPARTAMENTO DE OBRAS PÚBLICAS

OBRA: ASFALTADO CAMINO VECINAL MERA-NUOVO MERA-Y DE JATIVA, CANTÓN MERA, PROVINCIA DE PASTAZA

CONTRATISTA: ING. ALEJANDRO CAJAMARCA
 MONTO: \$29531.024 DOLARES
 PLAZO: 180 DIAS

FECHA DE CONTRATO: martes, 15 de febrero de 2022
 FECHA DEL ANTICIPO: jueves, 03 de marzo de 2022
 AMPLIACIÓN DE PLAZO: 00 DIAS
 SUSPENSIÓN DE PLAZO: 84 DIAS
 PLAZO MAS AMPLIACION: 180 DIAS
 PLAZO TOTAL OBRA: 234 DIAS

FECHA INICIO DEL PLAZO: jueves, 24 de marzo de 2022
 FECHA FINAL DEL PLAZO: sábado, 12 de noviembre de 2022

RESUMEN DE PLANILLA DE AVANCE DE OBRA N° 5
 PERIODO: 2 al 31 de agosto de 2022

POR \$: **183,816.43**

CUBRO	DESCRIPCION	CONTRATADO			PLANILLA ANTERIOR			PLANILLA ACTUAL			ACUMULADO			% TOTAL
		UNIDAD	CANTIDAD	PRECIO UNIT.	COSTO USD.	CANTIDAD	COSTO USD.	CANTIDAD	COSTO USD.	CANTIDAD	COSTO USD.	CANTIDAD	COSTO USD.	
37	CONTENEDORES METÁLICOS DE 55 GALONES	U	2.00	17.38	34.76	2.00	34.76	2.00	34.76	2.00	34.76	2.00	34.76	100%
38	ALTA PRESION	U	2.00	150.00	312.00	2.00	312.00	2.00	312.00	2.00	312.00	2.00	312.00	100%
39	ALTA PRESION	U	2.00	150.00	312.00	2.00	312.00	2.00	312.00	2.00	312.00	2.00	312.00	100%
40	ISIC COND. DE SEGURIDAD CON PROTECCIÓN UV, 71CM INGLY, CINTA REFLECTIVA	U	10.00	22.25	222.50	10.00	222.50	10.00	222.50	10.00	222.50	10.00	222.50	100%
41	SUMINISTRO DE PALETA DE ALTO Y SIGA	U	4.00	30.00	120.00	4.00	120.00	4.00	120.00	4.00	120.00	4.00	120.00	100%
42	CAPACITACIÓN SOBRE PRESERVACION DE RECURSOS NATURALES (DE 2 A 3 HORAS)	U	1.00	120.00	120.00	1.00	120.00	1.00	120.00	1.00	120.00	1.00	120.00	100%
43	CAPACITACIÓN EN EL MANEJO DE DESECHOS PELIGROSOS (DE 2 A 3 HORAS)	U	1.00	120.00	120.00	1.00	120.00	1.00	120.00	1.00	120.00	1.00	120.00	100%
44	CAPACITACIÓN EN SEGURIDAD Y SALUD OCUPACIONAL (DE 2 A 3 HORAS)	U	1.00	120.00	120.00	1.00	120.00	1.00	120.00	1.00	120.00	1.00	120.00	100%
				COSTO TOTAL US \$	829,831.04	1,659,662.08	1,659,662.08	1,659,662.08	1,659,662.08	1,659,662.08	1,659,662.08	1,659,662.08	1,659,662.08	
				AVANCE ECONOMICO	40.00%	331,932.42	663,864.84	663,864.84	663,864.84	663,864.84	663,864.84	663,864.84	663,864.84	19.75%
				TOTAL DESCUENTOS		122,851.36	245,702.72	245,702.72	245,702.72	245,702.72	245,702.72	245,702.72	245,702.72	68.77%
				LIQUIDO A PAGAR		184,277.02	368,554.04	368,554.04	368,554.04	368,554.04	368,554.04	368,554.04	368,554.04	100%

SON: CIENTO SESENTA Y TRES MIL OCHO CIENTOS QUINCE DOLARES, 43/100 CENTAVOS



Firmado electrónicamente por:
DIEGO ISRAEL RODRIGUEZ VINES
 Ing. Diego Rodríguez
 FISCALIZADOR



Firmado electrónicamente por:
SANTIAGO ALEJANDRO CAJAMARCA ESCOBAR
 Ing. Alejandro Cajamarca
 CONTRATISTA



**GOBIERNO AUTÓNOMO DESCENTRALIZADO
PROVINCIAL DE PASTAZA**

REAJUSTE DE PRECIOS

***“ASFALTADO CAMINO VECINAL MERA-NUEVO MERA
Y DE JATIVA, CANTÓN MERA, PROVINCIA DE
PASTAZA”***

GOBIERNO AUTÓNOMO DESCENTRALIZADO PROVINCIAL DE PASTAZA

FISCALIZACIÓN EXTERNA

REAJUSTE PROVISIONAL DE LA PLANILLA DE AVANCE DE OBRA No. 5

No. CONTRATO	: COTO-GADPPz-006-2021	REAJUSTE DE LA PLANILLA No. 5	: PROVISIONAL
OBRA	: ASFALTADO CAMINO VECINAL MERA - NUEVO MERA - Y JATIVA, CANTÓN MERA,	VALOR DE LA PLANILLA No. 5	: S/. 163,815.43
LOCALIZACION	: CANTÓN MERA - PROVINCIA DE PASTAZA	MONTO Po	: S/. 98,289.26
CONTRATISTA	: ING. SANTIAGO A. CAJAMARCA ESCOBAR	FECHA DE PAGO	:
MONTO CONTRATO	: S/. 829,631.02	FECHA INDICES DE CÁLCULO	: 1-jul.-22
FECHA PRESENT. DE LA OFERTA	: 6 de enero de 2022	REAJUSTE PLANILLA 5 PROVISIONAL	: S/. 6,093.93

FÓRMULA $Pr = Po(0.139 B1/Bo + 0.097 C1/Co + 0.267 E1/Eo + 0.007 F1/Fo + 0.061 M1/Mo + 0.116 O1/Oo + 0.223 P1/Po + 0.067 Tu1/Tuo + 0.023 X1/Xo)$

MANO DE OBRA

CUADRILLA (CAT.)	COEFICIENTE	SRD30 ANT. PRES.OFERTA dic-21	SRD PRES. x %	SRD FECHA PAGO jul-22	SRD F.PAGO x %	OBSERVACIONES
I OPERADOR EQUIPO PESADO C1	0.060	32.470	1.948	34.350	2.061	SALARIOS TOMADOS DE LA PAGINA OFICIAL DE LA CONTRALORIA GENERAL DEL ESTADO
II OPERADOR EQUIPO PESADO C2	0.028	30.900	0.865	32.700	0.916	
III ESTRUCTURA OCUPACIONAL B3	-	32.520	-	34.410	-	
IV CHOFER C1	0.120	42.510	5.101	44.970	5.396	
V ESTRUCTURA OCUPACIONAL C1	0.090	32.470	2.922	34.350	3.092	
VI ESTRUCTURA OCUPACIONAL C2	-	30.900	-	32.700	-	
VII ESTRUCTURA OCUPACIONAL D2	0.234	29.300	6.856	31.000	7.254	
VIII ESTRUCTURA OCUPACIONAL E2	0.468	28.940	13.544	30.620	14.330	
	1.000	Bo =	17.692	B1 =	18.719	

INDICES O PRECIOS

COD. IND.	COMPONENTE	PRECIO O IND.30 D.A.	PRECIO O IND.F.PAGO	RELACION INDICES	COEF. FORMULA	COEF. x RELACION	PUBLICACION INEC
B	MANO DE OBRA	17.692	18.719	1.058	0.139	0.147	INDICES TOMADOS DE LA PAGINA OFICIAL DEL INEC
C	CEMENTO PORTLAND SACOS	175.310	184.780	1.054	0.097	0.102	
E	EQUIPO Y MAQUINARIA DE CONSTRUC. VIAL	170.190	179.720	1.056	0.267	0.282	
F	PERFILES ESTRUC. DE ACERO	393.110	332.020	0.845	0.007	0.006	
M	MADERA ASERRADA, CEPILLADA	514.380	516.320	1.004	0.061	0.061	
O	BETÓN PETROLEO (ASFALTO)	746.200	746.200	1.000	0.116	0.116	
P	MATERIALES PETREOS TUNGURAHUA	215.150	219.440	1.020	0.223	0.227	
Tu	ALCANTARILLAS DE LAMINAS DE METAL Y ACC.	138.930	202.060	1.454	0.067	0.097	
X	VARIOS IPC TUNGURAHUA	105.460	108.670	1.030	0.023	0.024	
					1.000	1.062	

X	APLICACION DE LA FORMULA	$Pr = Po \times (FR)$	=	104,383.19
		VALOR DE REAJUSTE D	:	
		VALOR DE REAJUSTE P	:	6,093.93
		SALDO DE REAJUSTE	:	6,093.93
		DESCUENTOS	:	
			:	
			:	
	OBSERVACIONES:	Liquido a pagar	:	6,093.93

SON: SEIS MIL NOVENTA Y TRES CON 93/100 DOLARES USA

REAJUSTE PROVISIONAL, INDICES TOMADOS AL MES DE JULIO DE 2022



Firmado electrónicamente por:
SANTIAGO ALEJANDRO CAJAMARCA ESCOBAR

ING. ALEJANDRO CAJAMARCA
CONTRATISTA



Firmado electrónicamente por:
DIEGO ISRAEL RODRIGUEZ VINCES

ING. DIEGO RODRIGUEZ
FISCALIZADOR EXTERNO



**GOBIERNO AUTÓNOMO DESCENTRALIZADO
PROVINCIAL DE PASTAZA**

DIFERENCIA DE CANTIDADES

***“ASFALTADO CAMINO VECINAL MERA-NUEVO MERA
Y DE JATIVA, CANTÓN MERA, PROVINCIA DE
PASTAZA”***



GOBIERNO AUTÓNOMO DESCENTRALIZADO PROVINCIAL DE PASTAZA
DEPARTAMENTO OBRAS PÚBLICAS



CUADRO DE DIFERENCIAS DE CANTIDADES DE OBRA

OBRA: ASFALTADO CAMINO VECINAL MERA-NUEVO MERA-Y DE JATIVA, CANTÓN MERA, PROVINCIA DE PASTAZA

FECHA DE CONTRATO: 15-feb-22

CONTRATISTA: ING. ALEJANDRO CAJAMARCA

PLAZO: 180 Días a partir de la orden de inicio

AMPLIACIONES: 54 Días

V. CONTRATO

V. EJECUTADO

V. EXCEDENTES

V. DISMINUYEN

INCREMENTO

24-mar-22

12-nov-22

A

31-ago-22

Acumulado

829,631.02

470,943.81

88,020.60

446,707.82

-358,687.22

Porcentaje

56.77%

10.61%

56.77%

10.61%

-43.23%

ITEMS	DESCRIPCION	UNIDAD	CANTIDAD	CONTRATO PRECIO	TOTAL	CANTIDAD	EJECUTADO VALOR	% TOTAL	DIFERENCIAS	
									EXCEDENTES	DISMINUYEN
1	DESBRUCE, DESBOSQUE Y LIMPIEZA	HA	8.00	207.78	1,662.24	2.06	428.03	26%	5.94	1234.21
2	REPLANTEO Y NIVELACION A NIVEL DE ASFALTO	KM	4.00	653.35	2,614.20	2.39	1561.98	60%	1.61	1052.22
3	REMOCION DE ALICANTARILLAS	M	118.00	11.78	1,390.04	188.15	2216.41	159%	70.15	826.37
4	EXCAVACION SIN CLASIFICAR(MOV.DE TIERRA)	M³	19306.40	0.87	16,796.57	20051.46	17444.77	104%	745.06	648.20
5	EXCAVACION DE CUNETAS DE CORONACION	M³	308.00	6.18	1,903.44	276.40	757.34	14%	308.00	1903.44
6	EXCAVACION PARA CUNETAS Y ENCAUZAMIENTO	M³	1950.40	2.74	5,344.10	3445.17	12402.61	78%	1674.00	4566.76
7	EXCAVACION Y RELLENO DE ESTRUCTURAS MENORES	M³	4390.00	3.60	15,804.00	3200	21495.36	100%	1930.60	944.83
8	LIMPIEZA DE DERRUMBES	M³	1930.60	1.55	2,992.43	32.00	2,992.43	100%	1930.60	2992.43
9	LIMPIEZA DE ACERO CORRUGADO D= 0.80 M. E=2.5 MM. MP- 100	ML	35.00	177.70	6,219.50	73.00	12972.10	209%	38.00	6752.60
10	TUBERIA DE ACERO CORRUGADO D= 1.20 M. E=2.5 MM. MP- 100	ML	98.00	322.64	31,618.72	134.00	43233.76	137%	38.00	11615.04
11	TUBERIA DE ACERO CORRUGADO D= 2.20 M. E=3.0 MM. MP- 100	ML	32.00	671.73	21,495.36	32.00	21495.36	100%	11615.04	1049.60
12	HORMIGON PARA CUNETAS (FC=180 KG/CM)	M³	1049.60	145.41	152,622.34	324.44	56095.68	141%	94.40	16321.76
13	MURO DE GAYONES - CALIBRE N° 12	M³	290.04	172.90	39,773.92	454.00	25424.00	908%	404.00	22624.00
14	MATERIAL PIEDRO DE MEJORAMIENTO(MINADA , CARGADA Y REGADA	M³	50.00	56.00	2,800.00	454.00	25424.00	908%	404.00	22624.00
15	MATERIAL DE SUBBASE CLASE 3(MINADA, CARGADA, REGADA)	M³	5178.12	2.42	12,531.05	4856.01	16591.54	132%	1677.89	4060.49
16	MATERIAL DE BASE GRANULAR DE AGREGADOS(MINADA, CARGADA, R	M³	7533.77	7.57	57,030.64	6355.03	48107.58	84%	1176.74	8928.06
17	MATERIAL DE BASE GRANULAR DE AGREGADOS(MINADA, CARGADA, R	M³	5080.67	14.77	75,041.50	2253.06	33277.70	44%	2827.61	41763.80
18	TRANSPORTE MATERIAL DE DESALOJO	M³	1930.64	0.96	1,853.41	24061.76	23099.29	1246%	22131.12	21245.88
19	TRANSPORTE MATERIAL PIEDRO DE MEJORAMIENTO	M³	31068.72	0.39	12,116.80	41136.06	16043.06	132%	10067.34	3926.26
20	TRANSPORTE DE MATERIAL DE SUBBASE CLASE 3	M³	135607.86	0.28	37,970.20	114390.54	32029.35	84%	21217.32	5940.85
21	TRANSPORTE DE MATERIAL DE BASE GRANULAR DE AGREGADOS	M³	91452.06	0.28	25,606.58	40555.08	11355.42	44%	50896.98	14251.15
22	ASFALTO RC-230, PARA IMPRIMACION	LIT	36960.00	0.72	26,611.20	11223.07	8080.61	30%	25736.93	18530.59
23	C. RODADURA HORMIGON ASF. MEZCLADO EN PLANTA, E=2"	M²	28400.00	7.87	207,768.00	801.648	63089.70	30%	18383.52	144678.30
24	BORDILLO DE H.S. (FC=210 KG/CM2 - 0.14X0.40)	M	12000.00	12.44	14,928.00	1082.30	13463.81	90%	117.70	1464.19
25	ACERAS DE H.S. (FC=180KG/CM2 E=7CM-ESCOBILLADO	M²	18000.00	14.52	26,136.00	323.68	4699.83	18%	1476.32	21436.17
26	RELLENO COMPACTADO/MEJORAMIENTO*CAPAS=20CM	M³	900.00	7.77	6,993.00	680.80	5289.82	76%	219.20	1703.18
27	MARCAS EN PAVIMENTO	M	11200.00	0.37	4,144.00					11200.00
28	MARCAS SOBRE SALIDAS DE PAVIMENTO (UNIDIRECCIONALES Y BIDIREC	U	1000.00	3.24	3,240.00					1000.00
29	PANCARIA INFORMATIVA DE LA OBRA (LETRERO)-CON ESTRUCTURA	U	1.00	325.22	325.22					1.00
30	COMUNICACIONES RADIALES	U	100.00	3.30	330.00	100.00	330.00	100%		325.22
31	SERIALES ECOLOGICAS (2.44X1.22)M2	U	2.00	309.16	618.32					2.00
32	SERIALES INFORMATIVAS (2.44X1.22)M2	U	5.00	309.16	1,545.80					2.00
33	SERIALES REGLAMENTARIAS (0.75 X 0.75)M2	U	10.00	127.88	1,278.80					5.00
34	SERIALES PREVENTIVAS (0.75 X 0.75) M2	U	70.00	127.88	8,951.60					10.00
35	SERIALES INFORMATIVAS Y REGLAMENTARIAS (0.60MX0.80M) MÓVILES	U	2.00	72.82	145.64	2.00	145.64	100%		70.00
36	SERIALES PREVENTIVAS Y REGLAMENTARIAS (1.22MX0.60M) MÓVILES	U	2.00	156.56	313.16	2.00	313.16	100%		2.00
37	CONTENEDORES METÁLICOS DE 55 GALONES	U	2.00	17.38	34.76	2.00	34.76	100%		2.00
38	KIT ANTIDERRAMES	U	2.00	156.00	312.00	2.00	312.00	100%		2.00
39	CINTA PELIGRO COLORES INTENSOS (MAT. POLIETILENO)	M	200.00	0.31	62.00	200.00	62.00	100%		200.00
40	SI/C CONO DE SEGURIDAD CON PROTECCION UV. 71CM INCLY. CINTA	U	10.00	22.25	222.50	10.00	222.50	100%		10.00



GOBIERNO AUTÓNOMO DESCENTRALIZADO PROVINCIAL DE PASTAZA
DEPARTAMENTO OBRAS PÚBLICAS



CUADRO DE DIFERENCIAS DE CANTIDADES DE OBRA

OBRA: ASFALTADO CAMINO VECINAL MERA-NUEVO MERA-Y DE JATIVA, CANTÓN MERA, PROVINCIA DE PASTAZA
 FECHA DE CONTRATO: 15-feb-22
 CONTRATISTA: ING.- ALEJANDRO CAJAMARCA
 PLAZO: 180 Días a partir de la orden de inicio
 AMPLIACIONES: 54 Días

INICIO DEL PLAZO: 24-mar-22
 TERMINACION DEL PLAZO: 12-nov-22
 PERIODO: 02-ago-22 A 31-ago-22

V. CONTRATO 829,631.02
 V. EJECUTADO 470,943.81 56.77%
 V. EXCEDENTES 88,020.60 10.61%
 V. DISMINUYEN 446,707.82 53.84%
 INCREMENTO -358,687.22 -43.23%

ITEMS	DESCRIPCION	UNIDAD	CONTRATO		EJECUTADO		% TOTAL	DIFERENCIAS		
			CANTIDAD	PRECIO	TOTAL	CANTIDAD		VALOR	EXCEDENTES	DISMINUYEN
41	SUMINISTRO DE PALETA DE ALTO Y SIGA	U	4.00	30.00	120.00	4.00	120.00	100%		
42	CAPACITACION SOBRE PRESERVACION DE RECURSOS NATURALES [DE 2 A 3 HORAS]	U	1.00	120.00	120.00	1.00	120.00	100%		
43	CAPACITACION EN EL MANEJO DE DESECHOS PELIGROSOS [DE 2 A 3 HORAS]	U	1.00	120.00	120.00	1.00	120.00	100%		
44	CAPACITACION EN SEGURIDAD Y SALUD OCUPACIONAL [DE 2 A 3 HORAS]	U	1.00	120.00	120.00	1.00	120.00	100%		
TOTALES					829,631.04		470,943.81		88,020.60	446,707.82



Firmado electrónicamente por:
DIEGO ISRAEL RODRIGUEZ VINCES
 Ing. Diego Rodríguez
 FISCALIZADOR



Firmado electrónicamente por:
SANTIAGO ALERJANDRO CAJAMARCA ESCOBAR
 Ing. Alejandro Cajamarca
 CONTRATISTA



**GOBIERNO AUTÓNOMO DESCENTRALIZADO
PROVINCIAL DE PASTAZA**

***CRONOGRAMA VALORADO DE
TRABAJOS***

***“ASFALTADO CAMINO VECINAL MERA-NUEVO MERA
Y DE JATIVA, CANTÓN MERA, PROVINCIA DE
PASTAZA”***

OFICIO No. 028-AC-ASFNM-O

Mera, 02 de agosto de 2022

Señor
Ing. Diego Rodríguez
FISCALIZADOR

Presente. -

De mi consideración:

Por medio del presente, en el proceso con código, **COTO-006-GADPPz-2021**, cuyo objeto contractual es la construcción del **“ASFALTO CAMINO VECINAL MERA-NUEVO MERA-Y JATIVA, CANTÓN MERA, PROVINCIA DE PASTAZA”**, se ingresa la reprogramación al Cronograma Valorado de Trabajos, considerando el tiempo de suspensión del proyecto en mención.

Por la atención que le dedique al presente desde ya le reitero mis sentimientos de alta estima y consideración.

Atentamente,



Firmado electrónicamente por:
**SANTIAGO ALEJANDRO
CAJAMARCA ESCOBAR**

Ing. Santiago Alejandro Cajamarca E.

RUC. 1600438509001

CONTRATISTA



**GOBIERNO AUTÓNOMO DESCENTRALIZADO
PROVINCIAL DE PASTAZA**

***ANEXO DE VOLUMENES DE OBA
PLANILLA DE AVANCE OBRA No.5***

***“ASFALTADO CAMINO VECINAL MERA-NUEVO MERA
Y DE JATIVA, CANTÓN MERA, PROVINCIA DE
PASTAZA”***



GOBIERNO AUTÓNOMO DESCENTRALIZADO PROVINCIAL DE PASTAZA

PLANILLAS DE CONSTRUCCIÓN / MEMORIA DE CÁLCULO

CÓDIGO:

COTO-GADPPz-006-2021

CONTRATISTA:

ING. SANTIAGO A. CAJAMARCA E.

ANEXO DE VOLÚMEN DE OBRA

FECHA: 12-sep-22

PROYECTO:	ASFALTADO CAMINO VECINAL MERA-NUEVO MERA-Y DE JATIVA, CANTÓN MERA, PROVINCIA DE PASTAZA	PLANILLA:	5	PERÍODO	del 02-ago-22 del 31-ago-22
RUBRO	2	DESCRIPCIÓN	REPLANTEO Y NIVELACIÓN A NIVEL DE ASFALTO	UNIDAD	KM

GRÁFICO:

Replanteo y nivelacion 0+022 - 0+560

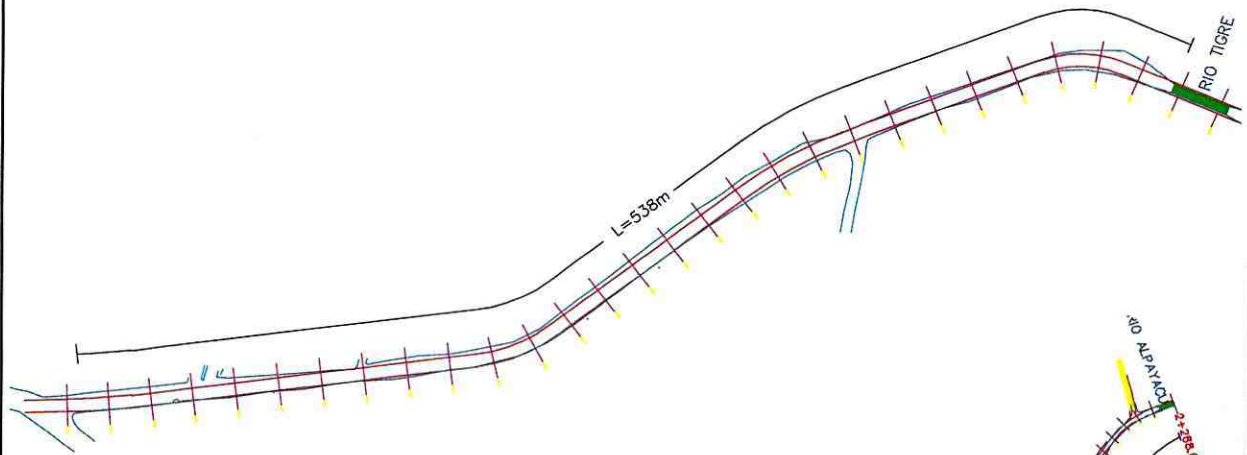

Replanteo y nivelacion 0+600 - 2+260



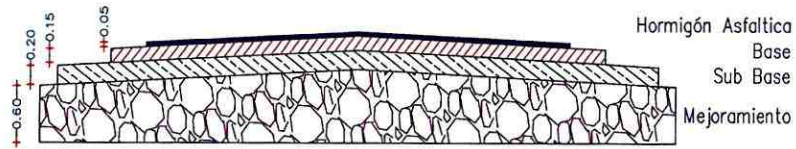

CÁLCULO:

DESCRIPCIÓN	LARGO (M)	ALTURA (M)	ANCHO (M)	LONGITUD (KM)	NÚMERO UNIDADES	TOTAL KM
Replanteo y Nivelacion a nivel de base desde abscisa 1+100 hasta 2+260	1160.00			1.1600	0.25	0.290
					TOTAL	0.29

CONTRATADO	4.00	KM
EJECUTADO CONTRACTUAL PLANILLA No.1	0.50	KM
EJECUTADO CONTRACTUAL PLANILLA No.2	0.07	KM
EJECUTADO CONTRACTUAL PLANILLA No.3	1.53	KM
EJECUTADO CONTRACTUAL PLANILLA No.5	0.29	KM
DIFERENCIA DE CANTIDADES DE OBRA PANILLA No.5	-	KM
TOTAL DE DIFERENCIA DE CANTIDADES DE OBRA	-	KM
TOTAL EJECUTADO	2.39	KM

TOTAL ESTA PLANILLA= 0.29 KM



Firmado electrónicamente por:
SANTIAGO ALEJANDRO
CAJAMARCA ESCOBAR

ING. SANTIAGO A. CAJAMARCA E.
CONTRATISTA



Firmado electrónicamente por:
DIEGO ISRAEL
RODRIGUEZ
VINCES

ING. DIEGO RODRÍGUEZ
FISCALIZADOR



GOBIERNO AUTÓNOMO DESCENTRALIZADO PROVINCIAL DE PASTAZA

PLANILLAS DE CONSTRUCCIÓN / MEMORIA DE CÁLCULO

CÓDIGO:

COTO-GADPPz-006-2021

CONTRATISTA:

ING. SANTIAGO A. CAJAMARCA E.

ANEXO DE VOLÚMEN DE OBRA

FECHA: 12-sep-22

PROYECTO:	ASFALTADO CAMINO VECINAL MERA- NUEVO MERA-Y DE JATIVA, CANTÓN MERA, PROVINCIA DE PASTAZA	PLANILLA:	PERÍODO
RUBRO	DESCRIPCIÓN	5	del 02-ago-22 al 31-ago-22
3	REMOCION DE ALCANTARILLAS		UNIDAD
			M

GRÁFICO:

Remoción de Alcantarillas en abscisa 2+660

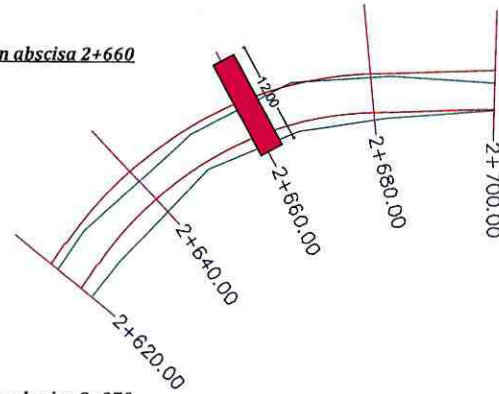

Remoción de Alcantarillas en abscisa 3+070

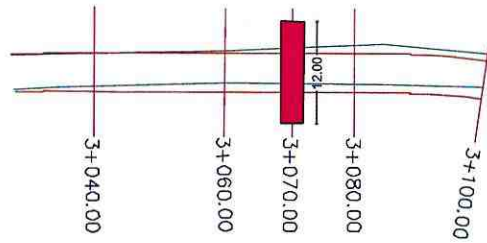

Remoción de Alcantarillas en abscisa 3+400

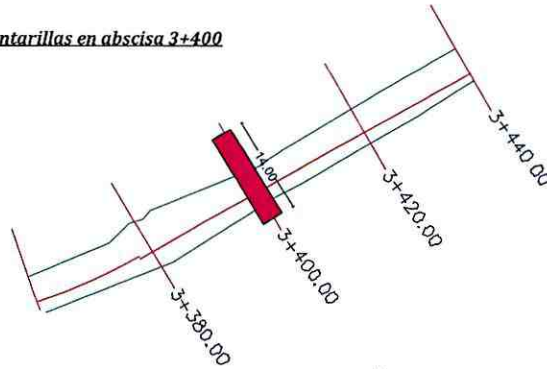

Remoción de Alcantarillas en abscisa 3+560

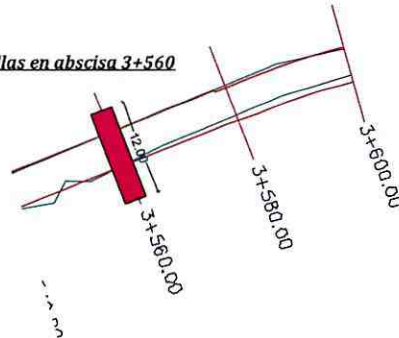

Remoción de Alcantarillas en abscisa 3+630

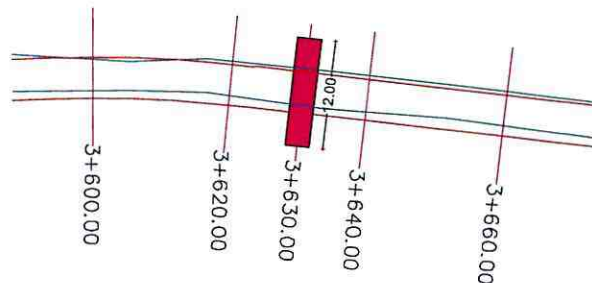

CÁLCULO:

DESCRIPCIÓN	LARGO (M)	ALTURA (M)	ANCHO (M)	LONGITUD M	NÚMERO UNIDADES	TOTAL M
Remoción de Alcantarillas en abscisa 2+660	12.00			12.00	1.00	12.00
Remoción de Alcantarillas en abscisa 3+070	12.00			12.00	1.00	12.00
Remoción de Alcantarillas en abscisa 3+400	12.00			12.00	1.00	12.00
Remoción de Alcantarillas en abscisa 3+560	12.00			12.00	1.00	12.00
Remoción de Alcantarillas en abscisa 3+630	12.00			12.00	1.00	12.00
					TOTAL	60.00

CONTRATADO	118.00	M
EJECUTADO CONTRACTUAL PLANILLA No.1	25.80	M
EJECUTADO CONTRACTUAL PLANILLA No.2	78.35	M
EJECUTADO CONTRACTUAL PLANILLA No.3	13.85	M
DIFERENCIA DE CANTIDADES DE OBRA PANILLA No.3	10.15	M
DIFERENCIA DE CANTIDADES DE OBRA PANILLA No.5	60.00	M
TOTAL DE DIFERENCIA DE CANTIDADES DE OBRA	70.15	M
TOTAL EJECUTADO	188.15	M

TOTAL ESTA PLANILLA= 60.00 M



Firmado electrónicamente por:
SANTIAGO ALEJANDRO
CAJAMARCA ESCOBAR

ING. SANTIAGO A. CAJAMARCA E.
CONTRATISTA



Firmado electrónicamente por:
DIEGO ISRAEL
RODRIGUEZ
VINCES

ING. DIEGO RODRIGUEZ
FISCALIZADOR



GOBIERNO AUTÓNOMO DESCENTRALIZADO PROVINCIAL DE PASTAZA

PLANILLAS DE CONSTRUCCIÓN / MEMORIA DE CÁLCULO

CÓDIGO: COTO-GADPPz-006-2021
 CONTRATISTA: ING. SANTIAGO A. CAJAMARCA E.

ANEXO DE VOLÚMEN DE OBRA

FECHA: 12-sep-22

PROYECTO:	ASFALTADO CAMINO VECINAL MERA-NUEVO MERA-Y DE JATIVA, CANTÓN MERA, PROVINCIA DE PASTAZA	PLANILLA:	5	PERÍODO:	del 02-ago-22 al 31-ago-22
RUBRO:	4 EXCAVACIÓN SIN CLASIFICAR(MOV.DE TIERRA)	DESCRIPCIÓN:		UNIDAD:	M ³

GRÁFICO:

Vease en la siguiente...

CÁLCULO:

DESCRIPCIÓN	DISTANCIA (M)	AREA (M2)	V. PARCIAL (M3)	V. ACUM. M ³
<i>Excavación sin clasificar desde abscisa 2+440 hasta 3+000</i>				
2+440.0		5.368		
	20.00		85.39	85.39
2+460.0		3.171		
	20.00		78.51	163.90
2+480.0		4.680		
	20.00		98.00	261.90
2+500.0		5.120		
	20.00		134.62	396.52
2+520.0		8.342		
	18.00		82.58	479.10
2+530.0		8.173		
	10.00		83.26	562.35
2+540.0		8.478		
	20.00		166.39	728.74
2+560.0		8.161		
	20.00		151.92	880.66
2+580.0		7.031		
	20.00		147.37	1028.03
2+600.0		7.706		
	20.00		200.06	1228.09
2+620.0		12.300		
	20.00		216.88	1444.97
2+640.0		9.388		
	20.00		127.42	1572.39
2+660.0		3.354		
	20.00		37.79	1610.18
2+680.0		0.425		
	20.00		37.99	1648.17
2+700.0		3.374		
	20.00		56.92	1705.09
2+720.0		2.318		
	20.00		54.06	1759.15
2+740.0		3.088		
	20.00		52.85	1812.00
2+760.0		2.197		
	20.00		44.97	1856.97
2+780.0		2.300		
	20.00		58.23	1915.20
2+800.0		3.523		
	20.00		80.90	1996.10
2+820.0		4.567		
	20.00		90.07	2086.17
2+840.0		4.440		
	20.00		102.99	2189.16
2+860.0		5.859		
	20.00		127.15	2316.31
2+880.0		6.856		
	20.00		166.92	2483.23
2+900.0		9.836		
	20.00		370.01	2853.24
2+920.0		27.165		
	10.00		245.41	3098.65
2+930.0		21.917		
	10.00		211.05	3309.70
2+940.0		20.292		
	20.00		280.72	3590.42
2+960.0		7.780		
	20.00		124.24	3714.66
2+980.0		4.644		
	20.00		69.74	3784.40
3+000.0		2.33		
			SUB TOTAL 1	3,784.40

DESCRIPCIÓN	DISTANCIA (M)	AREA (M2)	V. PARCIAL (M3)	V. ACUM. M ³
<i>Excavación sin clasificar desde abscisa 3+000 hasta 3+600</i>				
3+000.0		2.330		
	20.00		44.05	44.05
3+020.0		2.075		
	20.00		47.21	91.26
3+040.0		2.646		
	20.00		65.36	156.62
3+060.0		3.890		
	20.00		89.40	246.02
3+080.0		5.050		
	20.00		160.26	406.28
3+100.0		10.976		
	20.00		205.26	611.54
3+120.0		9.550		
	20.00		150.50	762.04
3+140.0		5.500		
	20.00		79.88	841.92
3+160.0		2.488		
	20.00		56.60	898.52
3+180.0		3.172		
	20.00		82.34	980.86
3+200.0		5.062		
	20.00		88.93	1069.79
3+220.0		3.831		
	20.00		69.81	1139.60
3+240.0		3.150		
	20.00		78.20	1217.80
3+260.0		4.670		
	20.00		121.48	1339.28
3+280.0		7.478		
	20.00		185.12	1524.40
3+300.0		11.034		
	20.00		296.25	1820.65
3+320.0		18.591		
	20.00		433.44	2254.09
3+340.0		24.753		
	20.00		1011.73	3265.82
3+360.0		76.420		
	15.00		909.30	4175.12
3+375.0		44.820		
	20.00		1036.90	5212.02
3+400.0		58.870		
	20.00		851.00	6063.02
3+420.0		26.230		
	20.00		335.11	6398.13
3+440.0		7.281		
	20.00		142.17	6540.30
3+460.0		6.936		
	20.00		101.68	6641.98
3+480.0		3.232		
	20.00		37.40	6679.38
3+500.0		0.508		
	20.00		11.76	6691.14
3+520.0		0.668		
	20.00		26.43	6717.57
3+540.0		1.975		
	20.00		19.75	6737.32
3+560.0		0.000		
	20.00		15.30	6752.62
3+580.0		1.530		
	20.00		42.20	6794.82
3+600.0		2.690		
			SUB TOTAL 2	6,794.82

DESCRIPCIÓN	DISTANCIA (M)	AREA (M2)	V. PARCIAL (M3)	V. ACUM. M³
<i>Excavación sin clasificar desde abscisa 3+600 hasta 3+740</i>				
3+600.0		2.690		
	20.00		26.90	26.90
3+620.0		0.000		
	20.00		0.00	26.90
3+640.0		0.000		
	20.00		0.00	26.90
3+660.0		0.000		
	20.00		56.39	83.29
3+680.0		5.639		
	20.00		118.17	201.46
3+700.0		6.178		
	20.00		102.65	304.11
3+720.0		4.087		
	20.00		57.25	361.36
3+740.0		1.638		
			SUB TOTAL 3	361.36

DESCRIPCIÓN	LARGO (M)	ALTURA (M)	ANCHO (M)	VOLUMEN M³	NÚMERO UNIDADES	TOTAL M³
<i>Sub Total 1</i>				3784.40	1.00	3784.40
<i>Sub Total 2</i>				6794.82	1.00	6794.82
<i>Sub Total 3</i>				361.36	1.00	361.36
				TOTAL		10,940.58

CONTRATADO	19,306.40	M³
EJECUTADO CONTRACTUAL PLANILLA No.2	9,110.88	M³
EJECUTADO CONTRACTUAL PLANILLA No.5	10,195.52	M³
DIFERENCIA DE CANTIDADES DE OBRA PANILLA No.5	745.06	M³
TOTAL DE DIFERENCIA DE CANTIDADES DE OBRA	745.06	M³
TOTAL EJECUTADO	20,051.46	M³

TOTAL ESTA PLANILLA= 10,940.58 M³



Firmado electrónicamente por:
SANTIAGO ALEJANDRO
CAJAMARCA ESCOBAR

ING. SANTIAGO A. CAJAMARCA E.
CONTRATISTA



Firmado electrónicamente por:
DIEGO ISRAEL
RODRIGUEZ
VINES

ING. DIEGO RODRÍGUEZ
FISCALIZADOR

Excavación sin clasificar abscisa 2+440 - 3+740

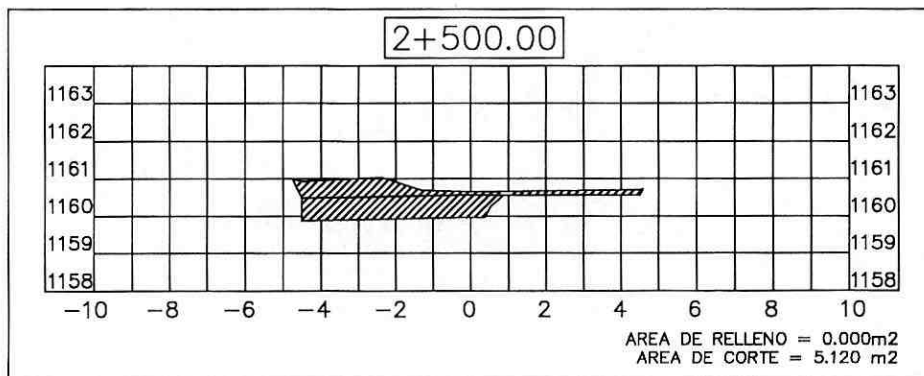
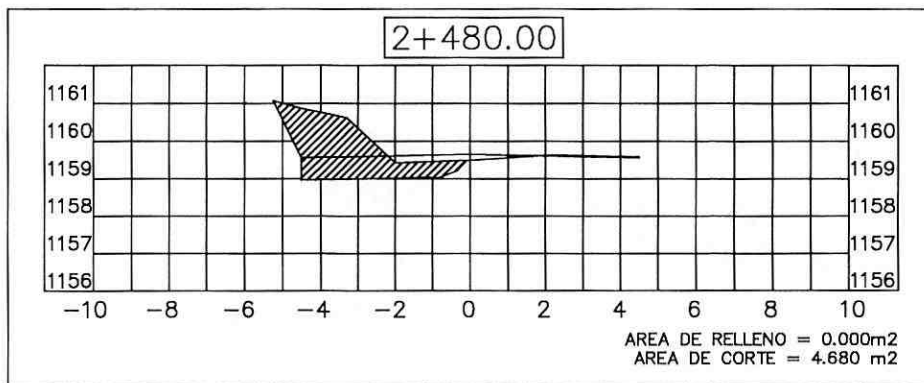
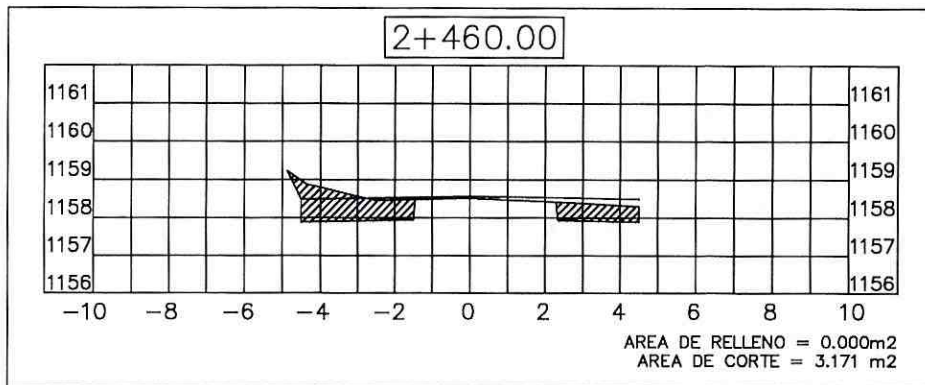
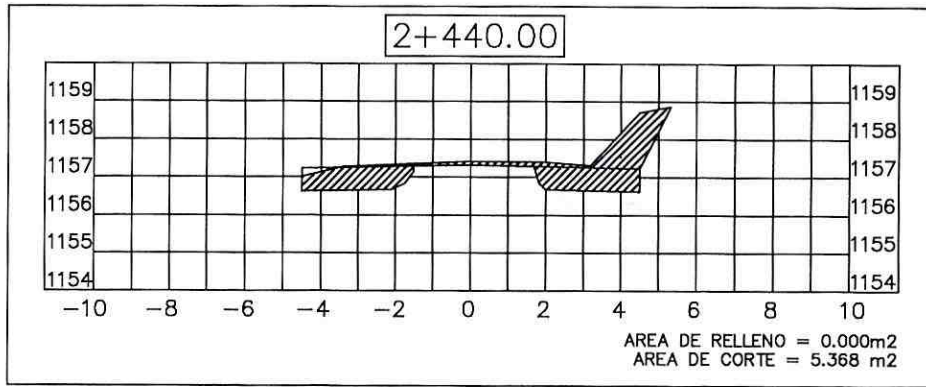

Excavación sin clasificar abscisa 2+440 - 3+740

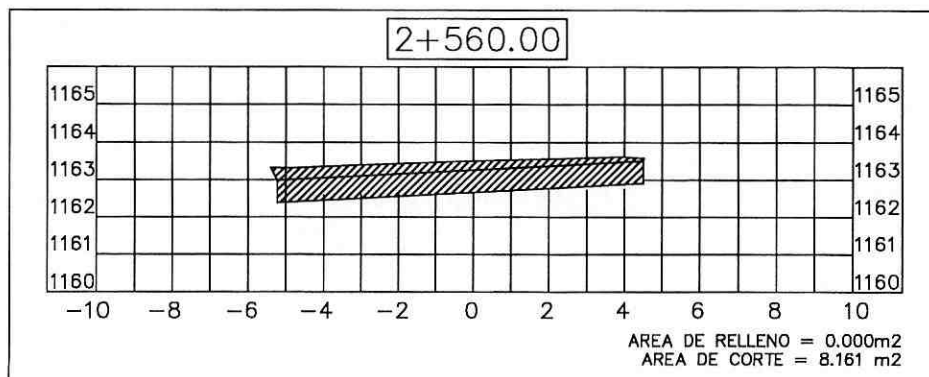
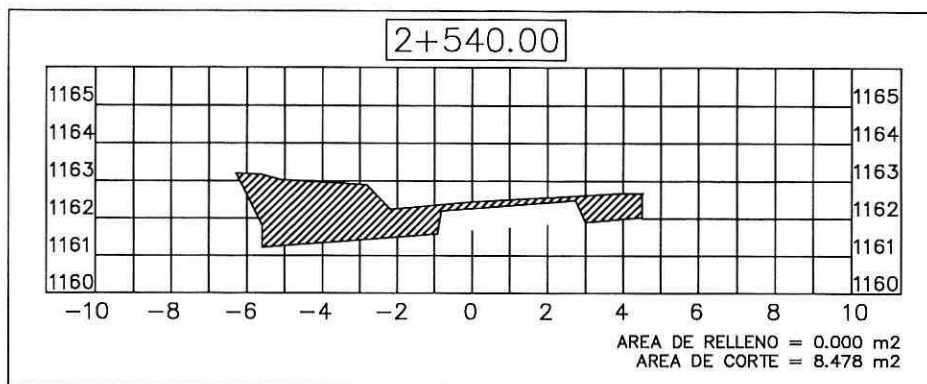
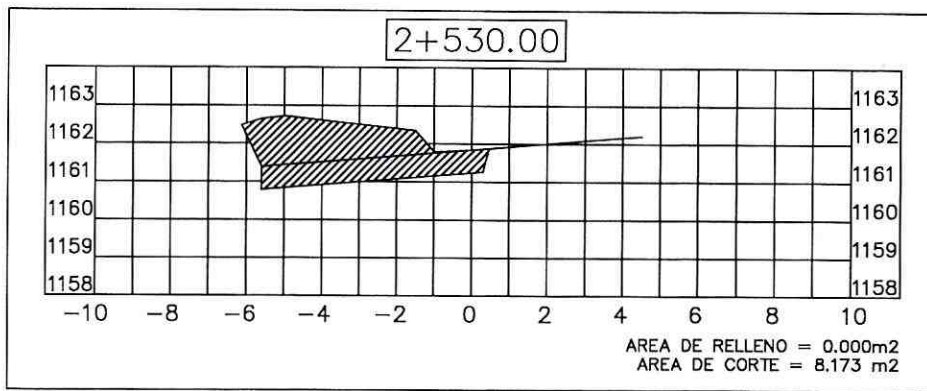
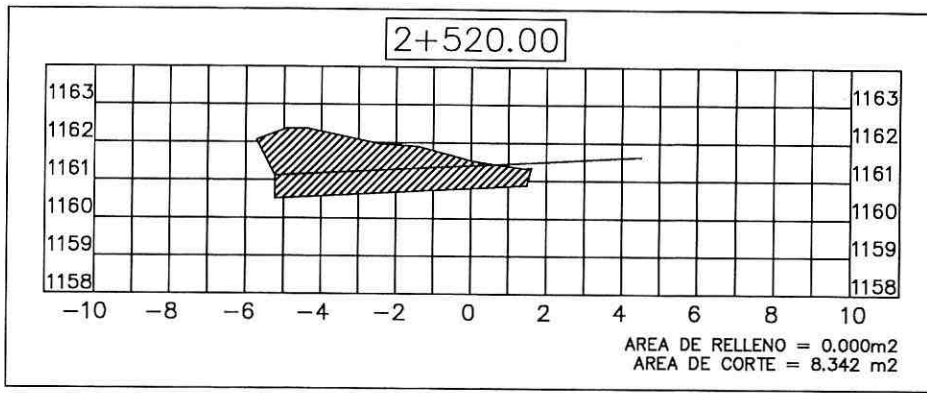

Excavación sin clasificar abscisa 2+440 - 3+740

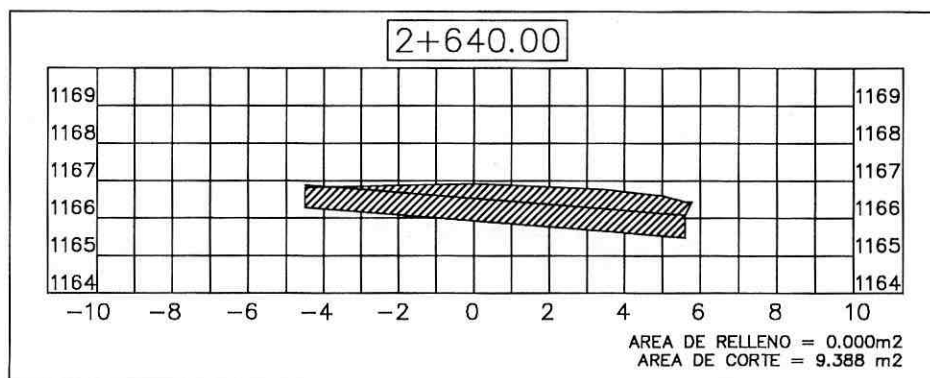
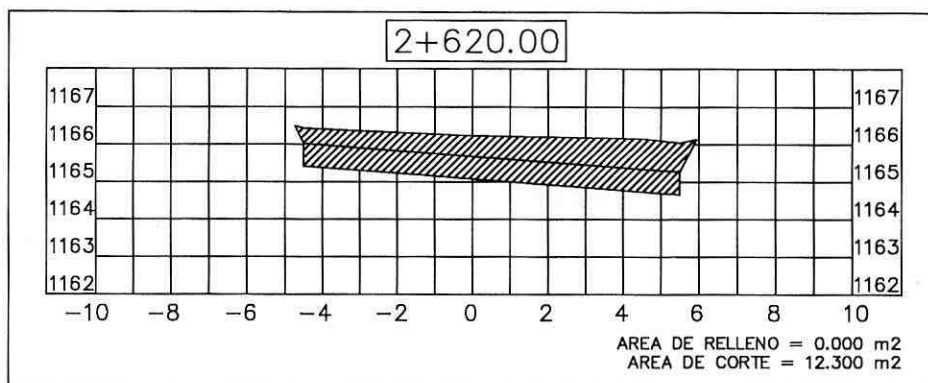
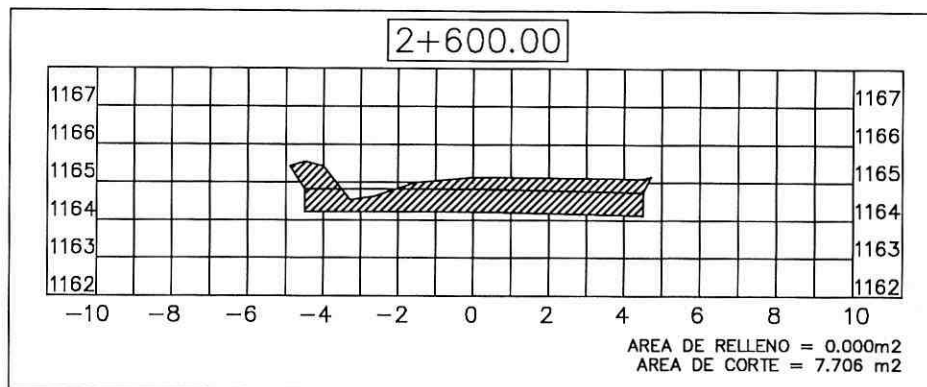
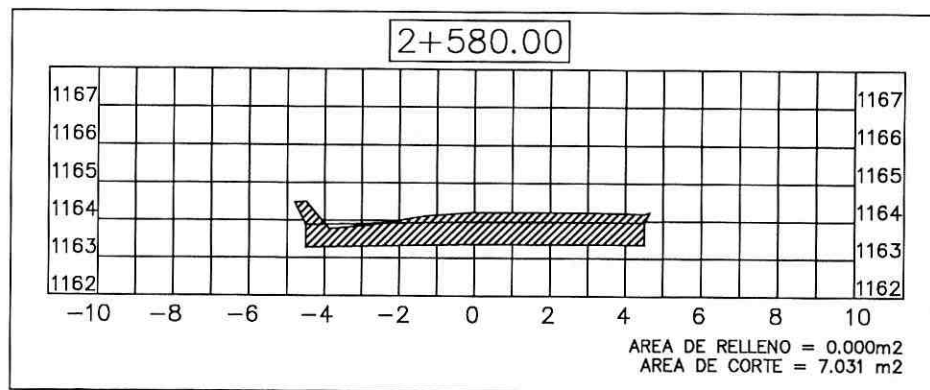

Excavación sin clasificar abscisa 2+440 - 3+740

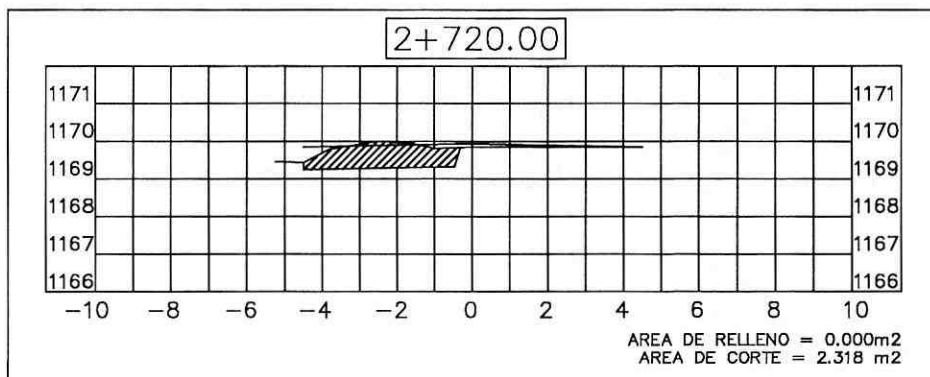
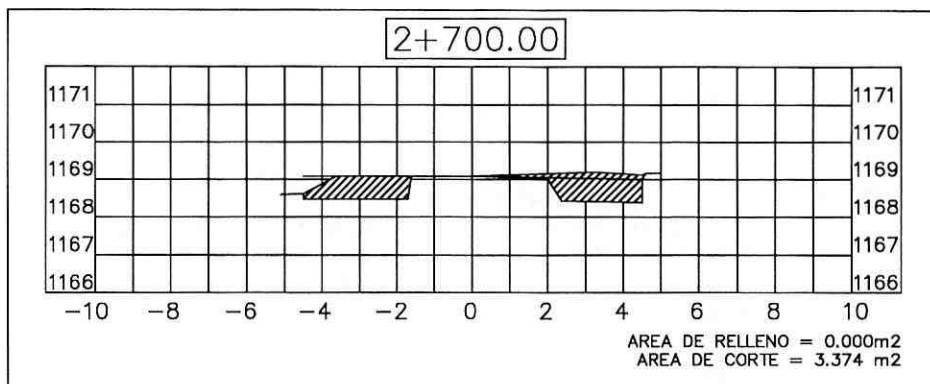
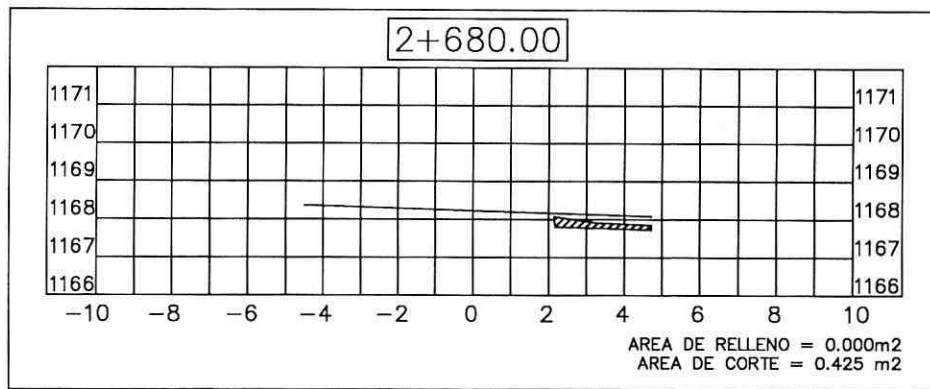
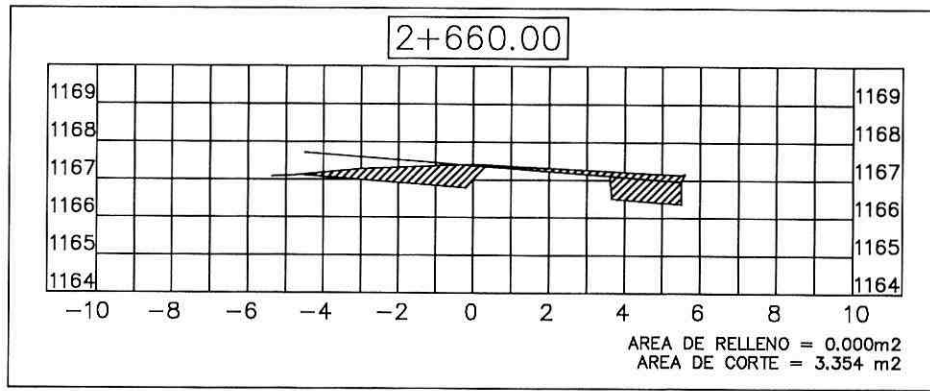

Excavación sin clasificar abscisa 2+440 - 3+740

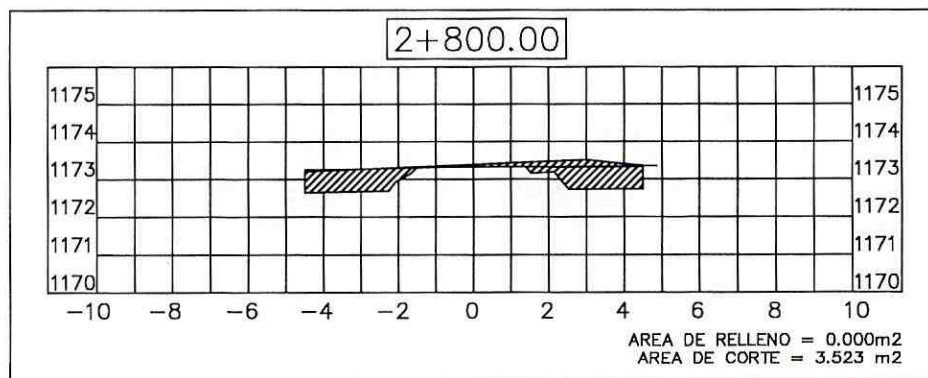
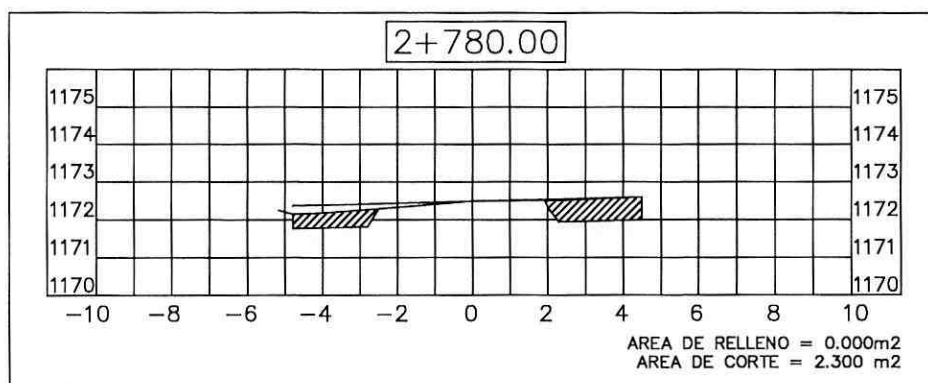
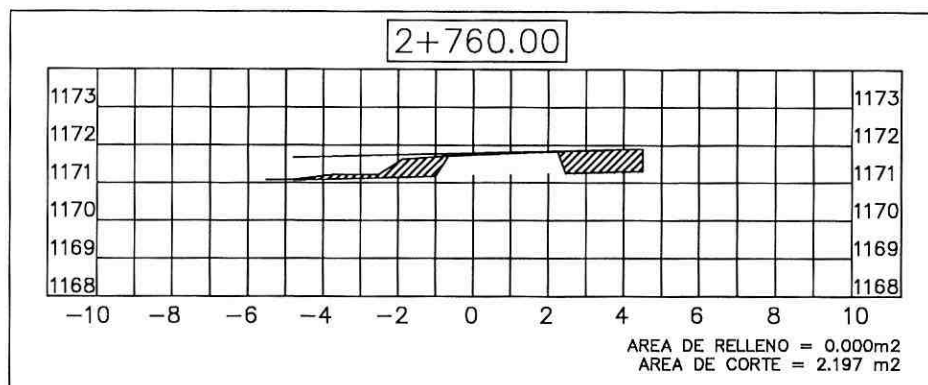
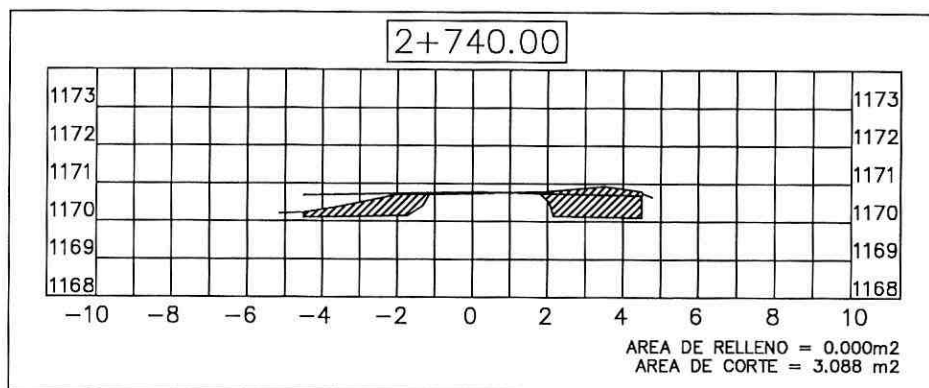

Excavación sin clasificar abscisa 2+440 - 3+740

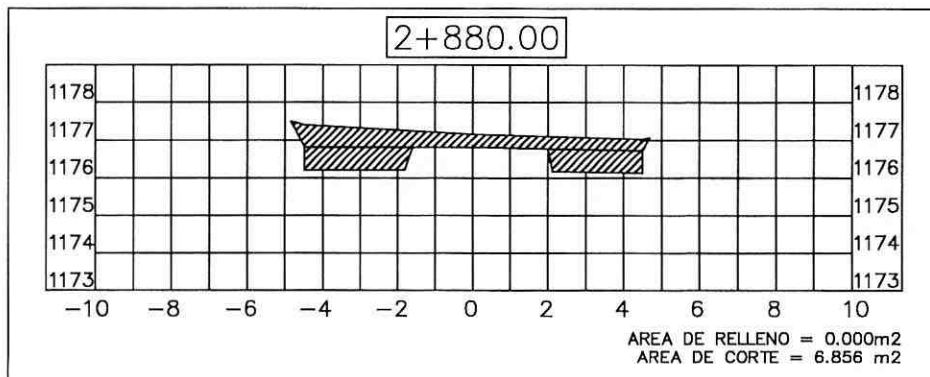
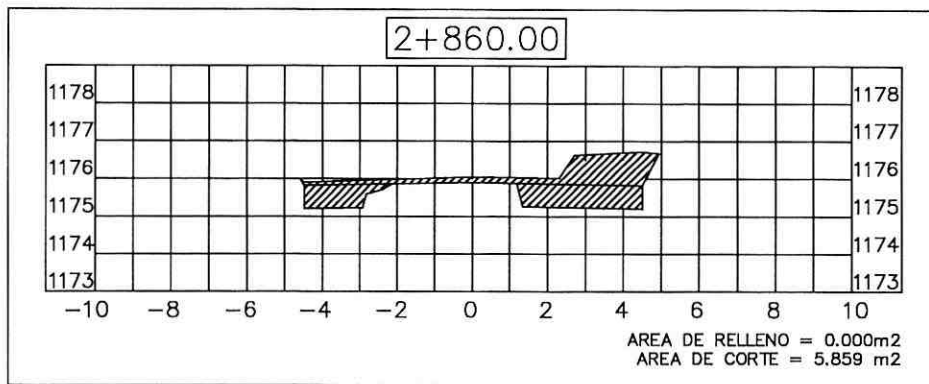
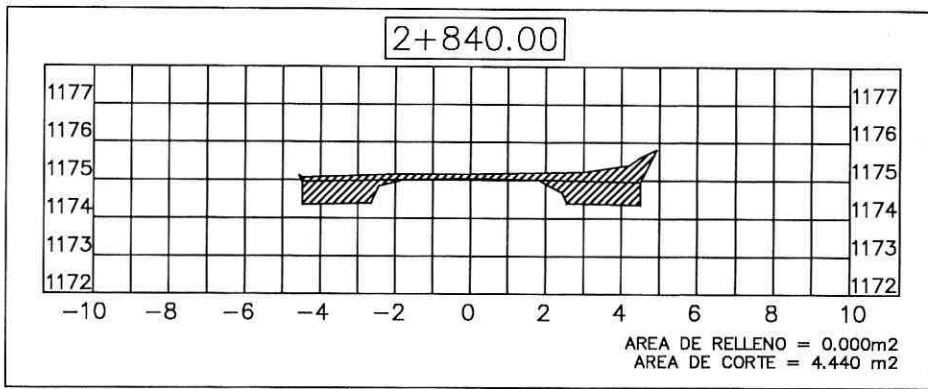
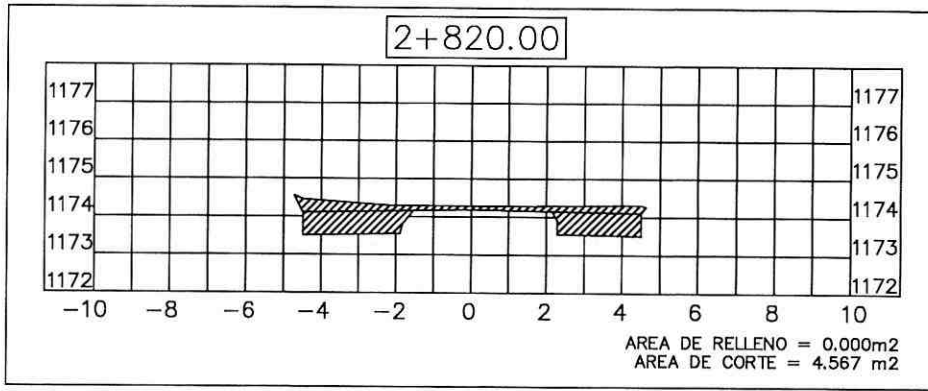

Excavación sin clasificar abscisa 2+440 - 3+740

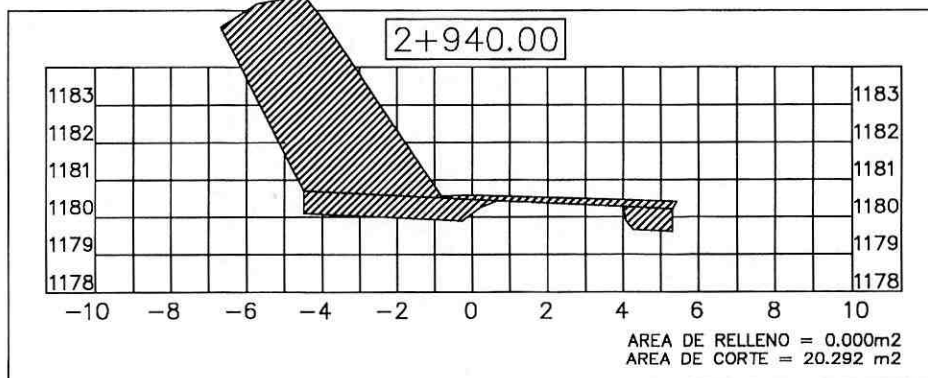
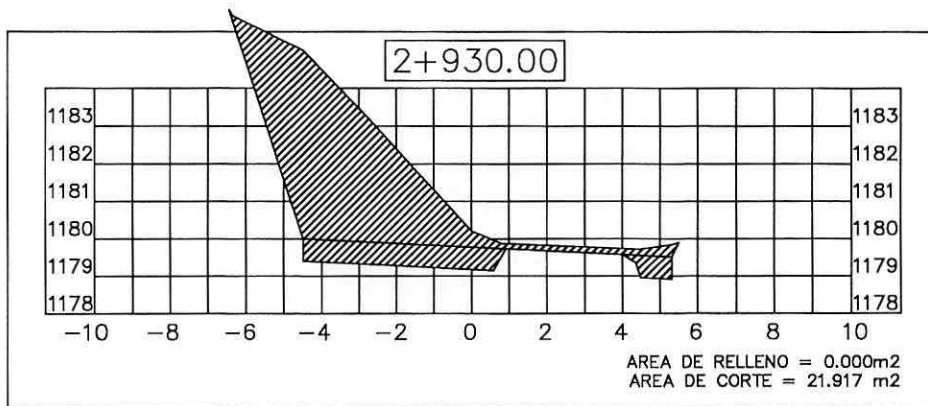
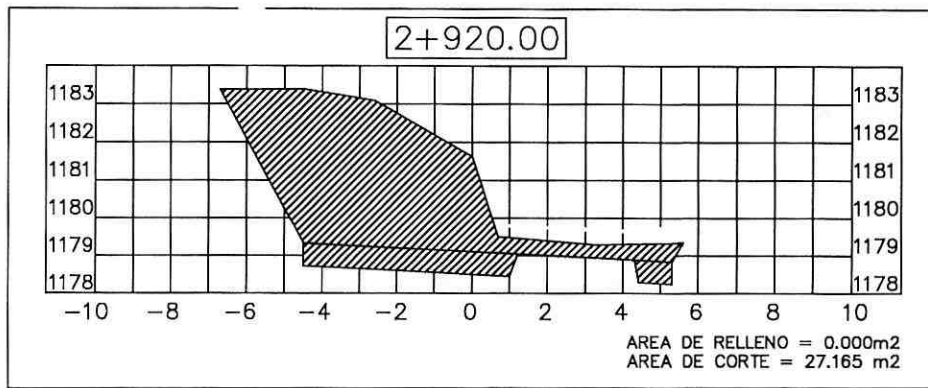
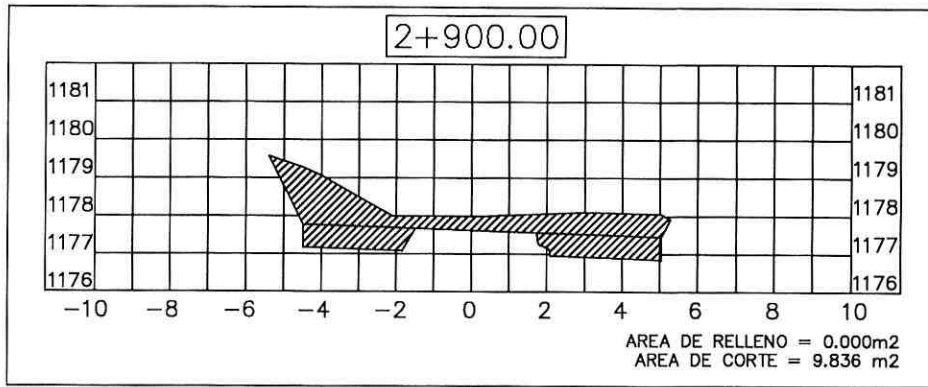

Excavación sin clasificar abscisa 2+440 - 3+740

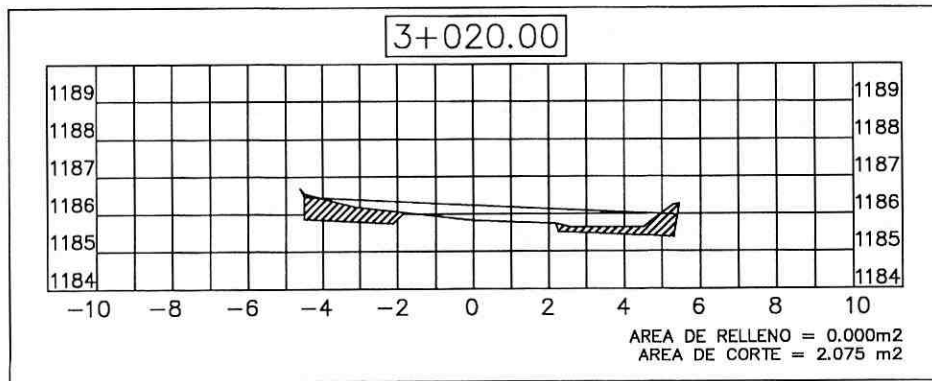
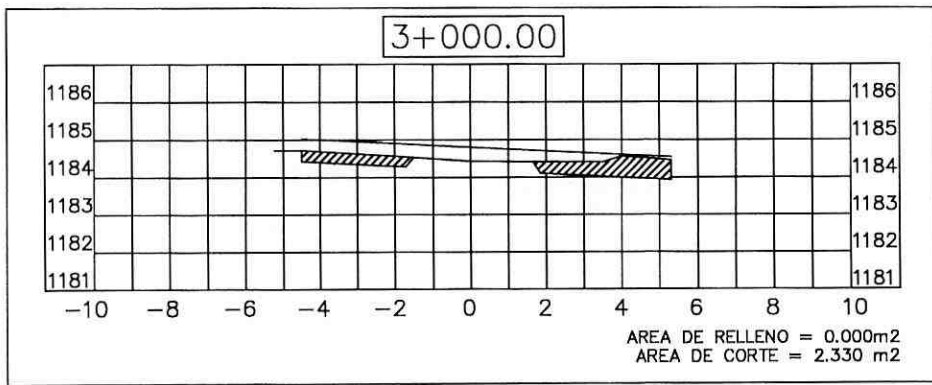
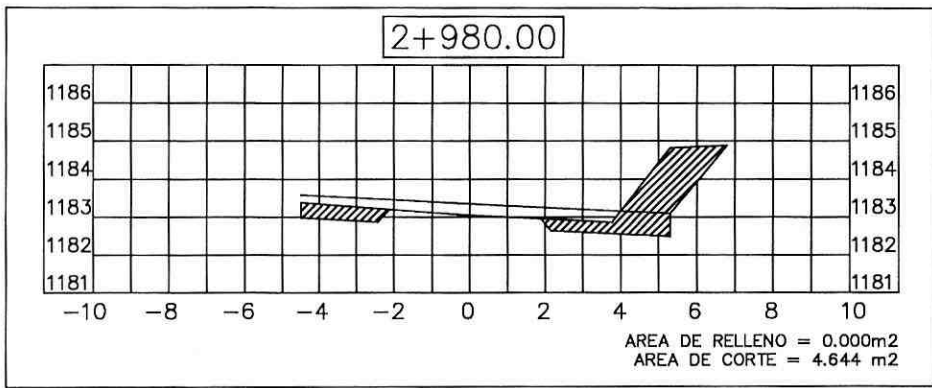
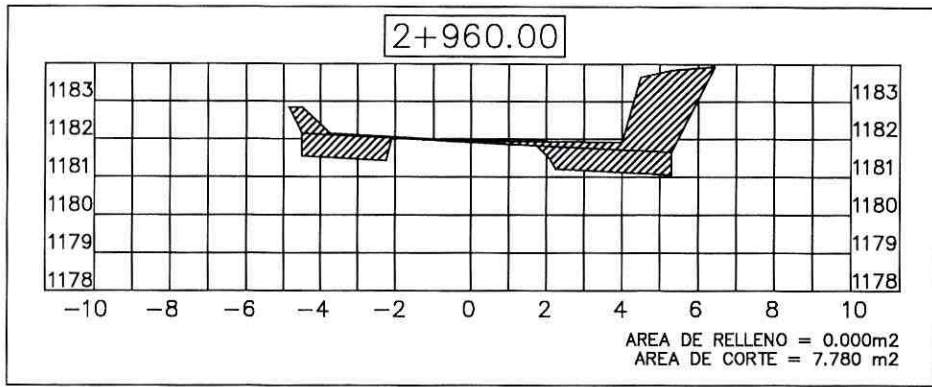

Excavación sin clasificar abscisa 2+440 - 3+740

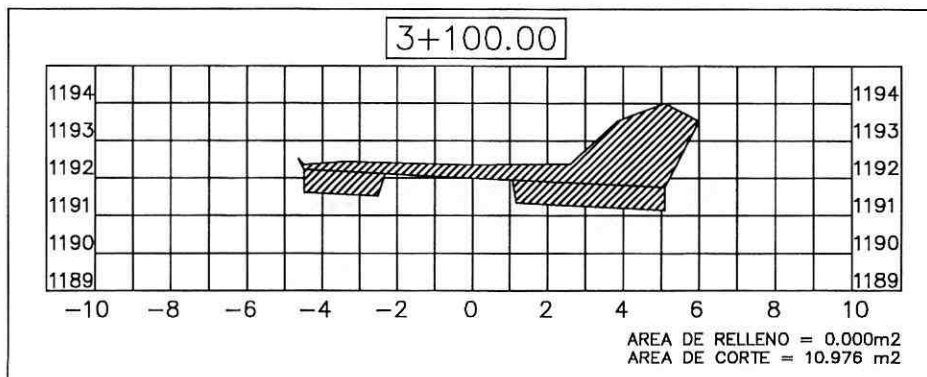
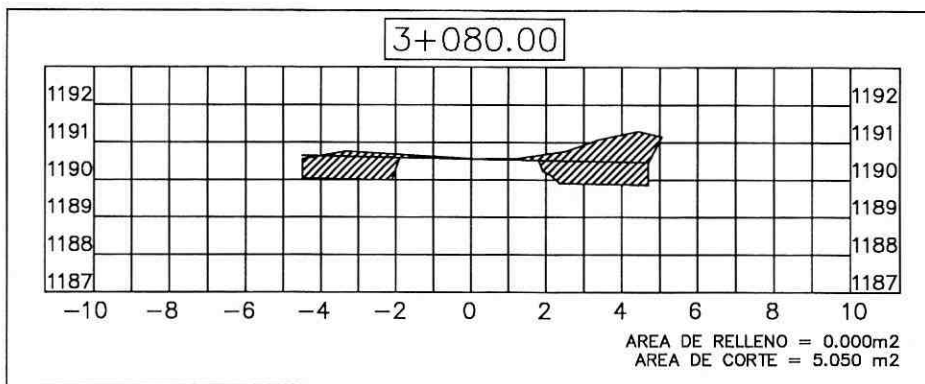
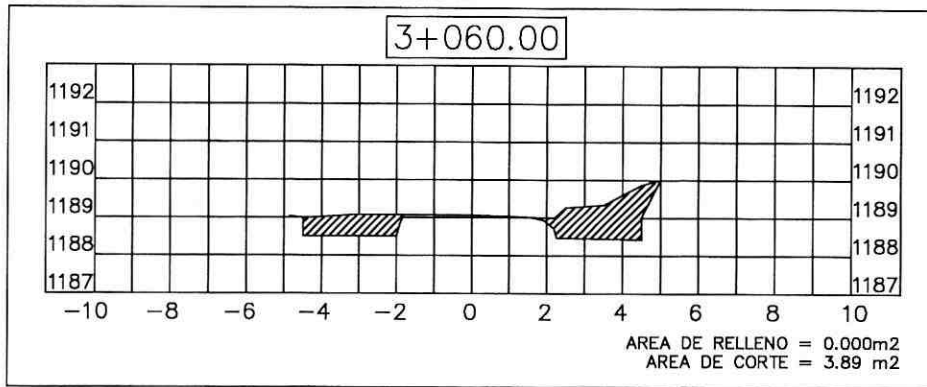
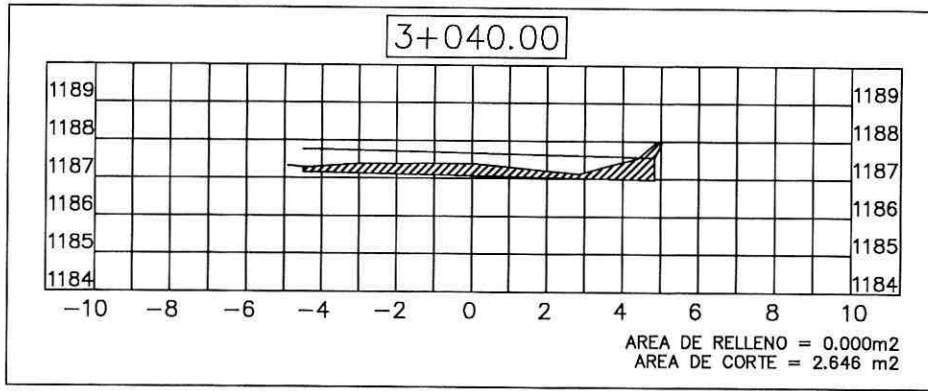

Excavación sin clasificar abscisa 2+440 - 3+740

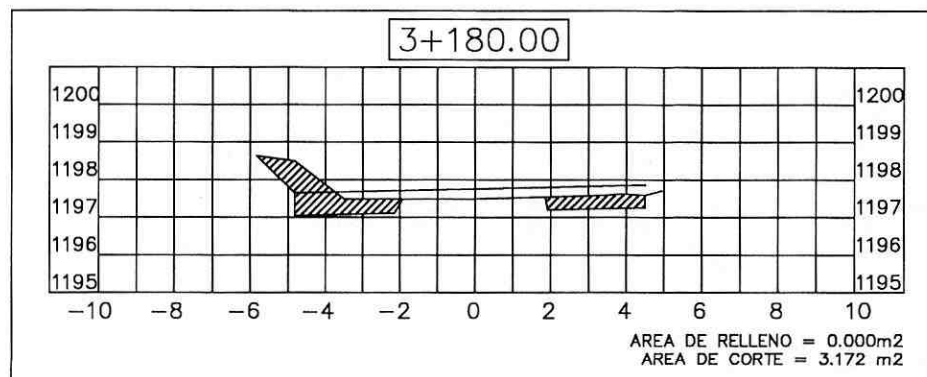
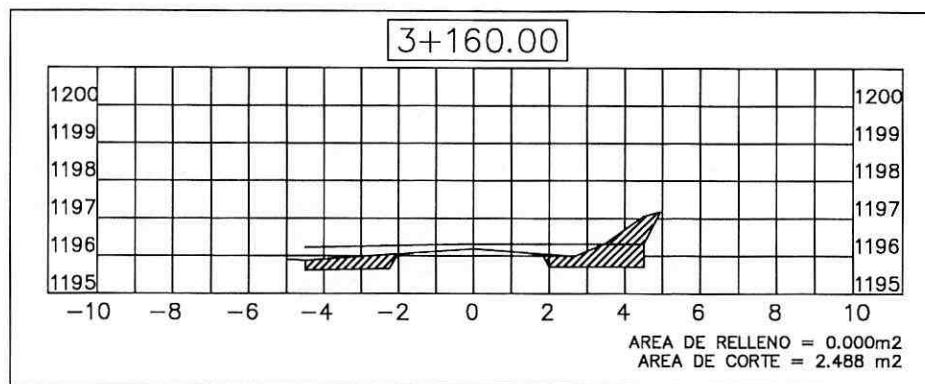
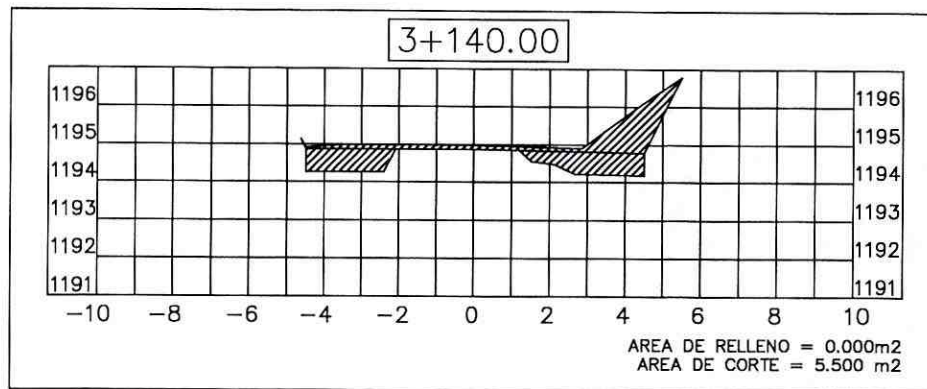
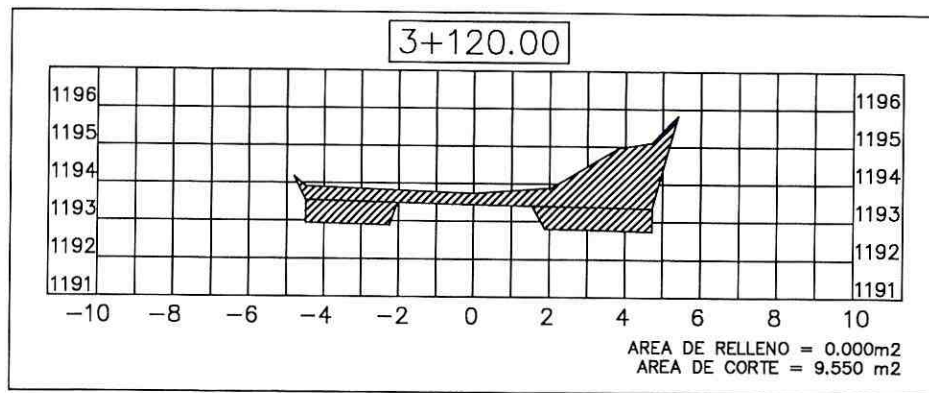

Excavación sin clasificar abscisa 2+440 - 3+740

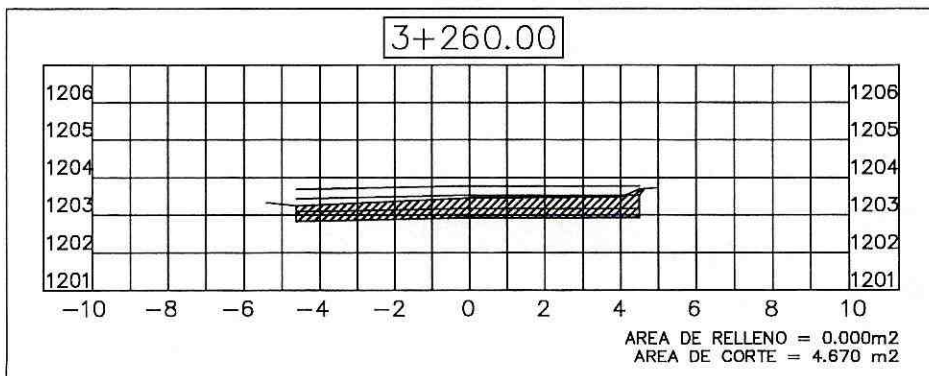
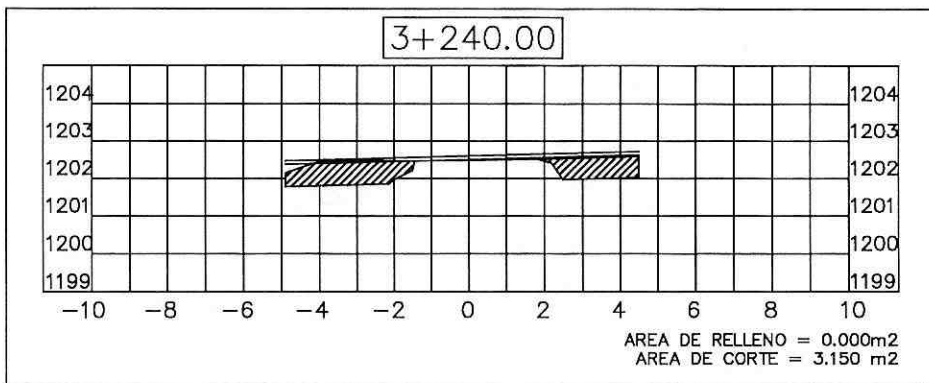
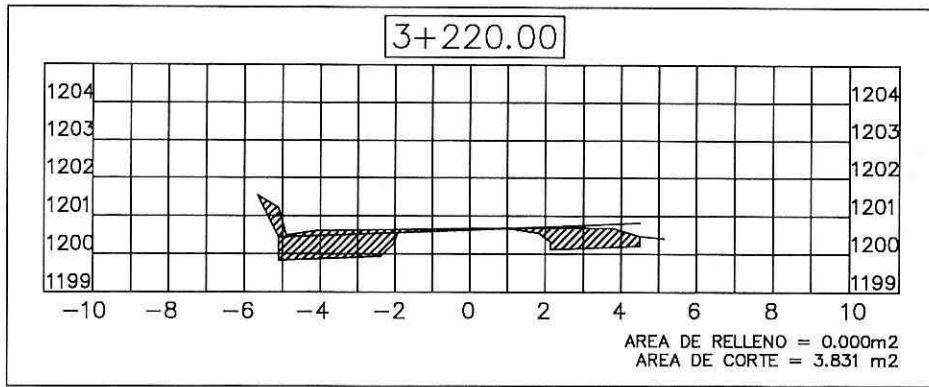
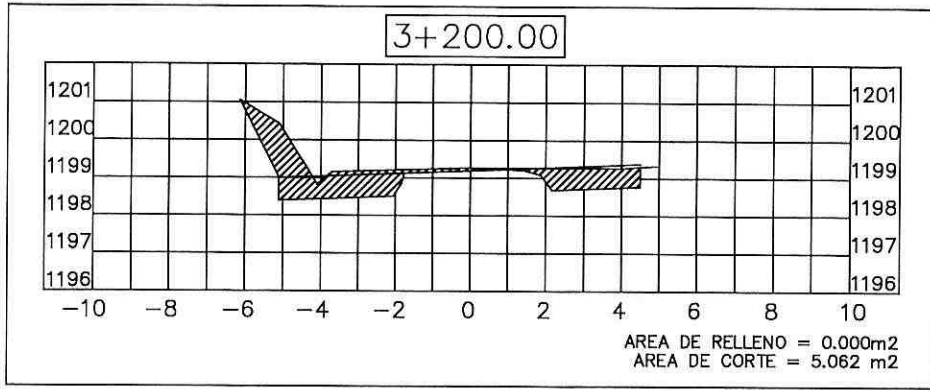

Excavación sin clasificar abscisa 2+440 - 3+740

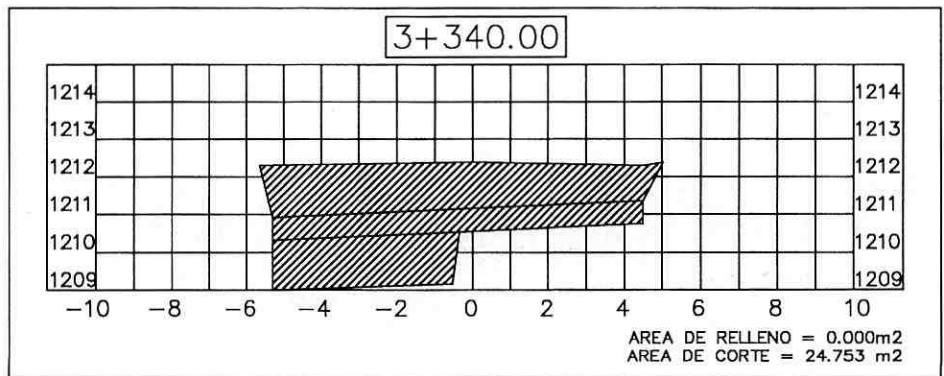
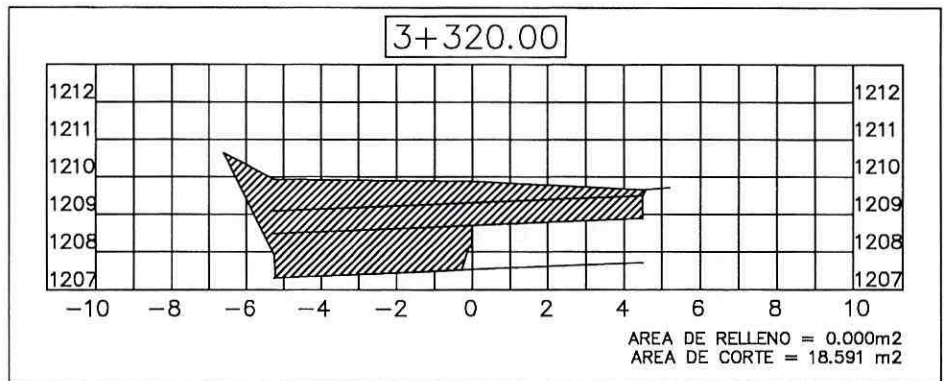
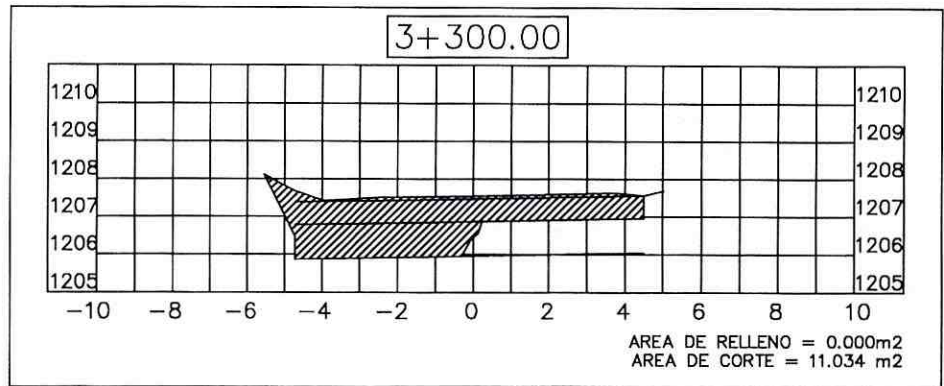
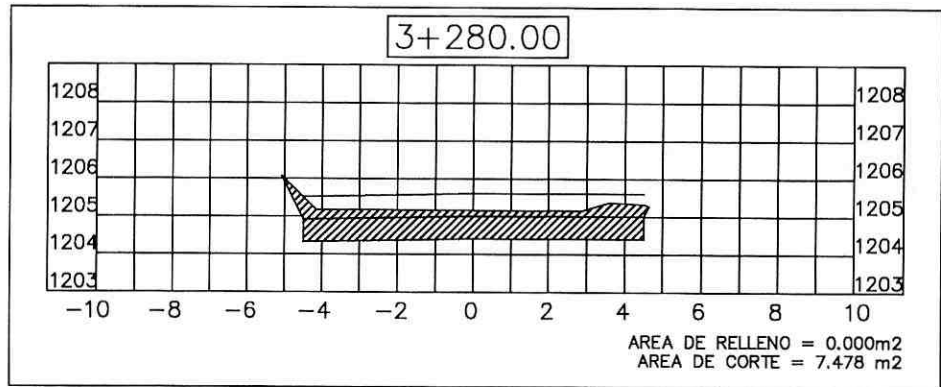

Excavación sin clasificar abscisa 2+440 - 3+740

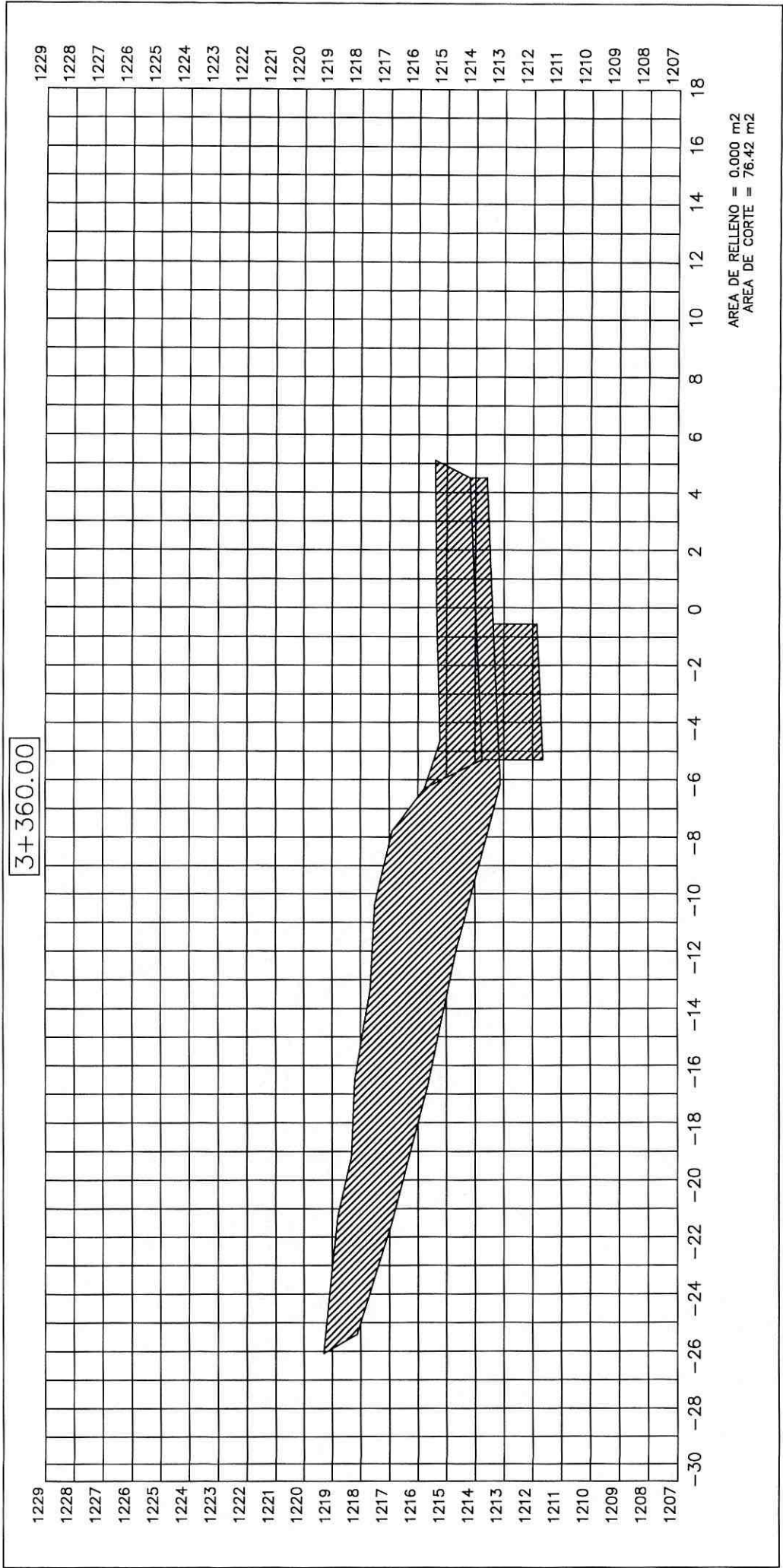

EXCAVACIÓN SIN CLASIFICAR(MOV.DE TIERRA)
RUBRO N.04

Excavación sin clasificar abscisa 2+440 - 3+740

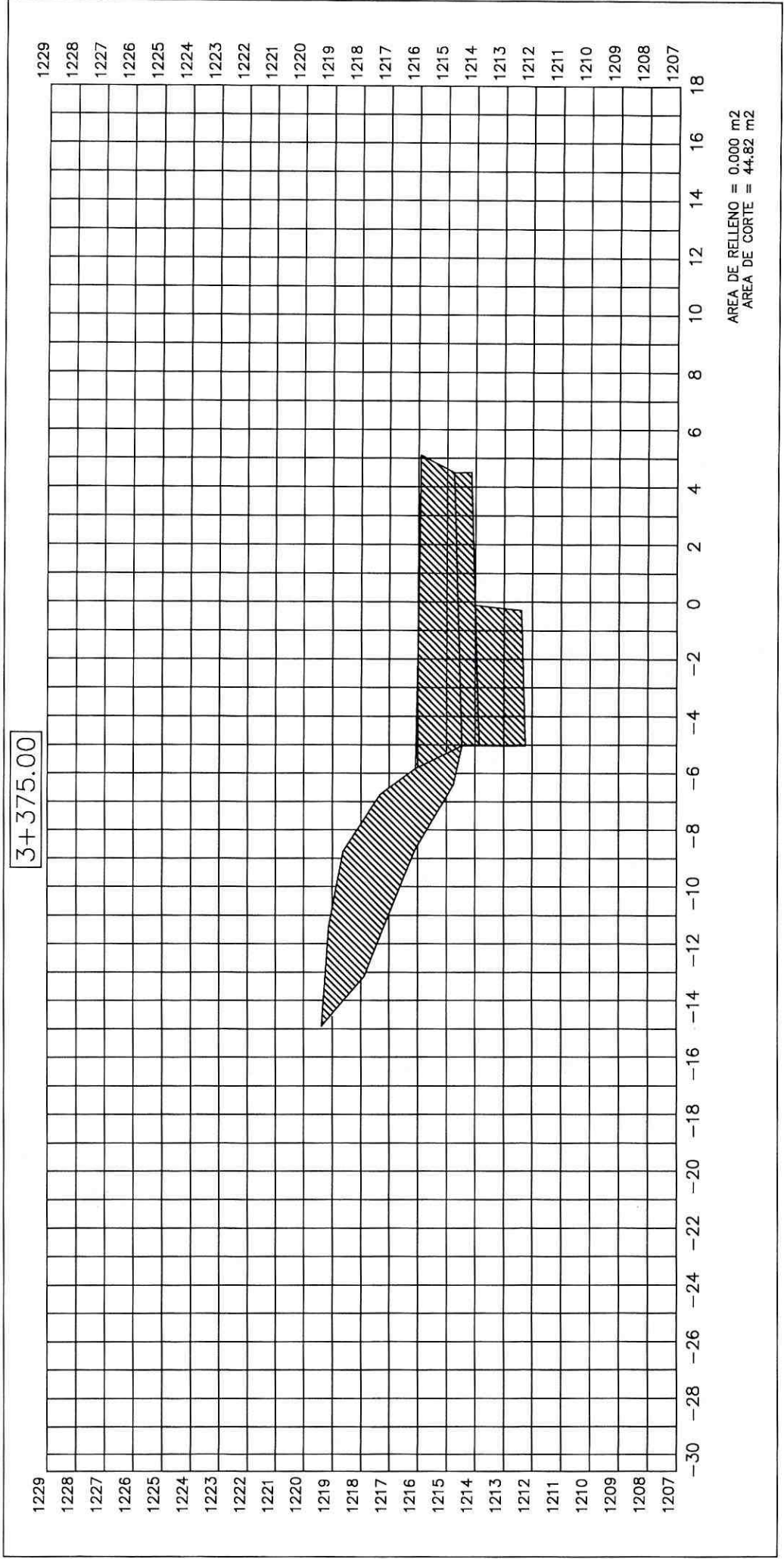

EXCAVACIÓN SIN CLASIFICAR(MOV.DE TIERRA)
RUBRO N.04

Excavación sin clasificar abscisa 2+440 - 3+740

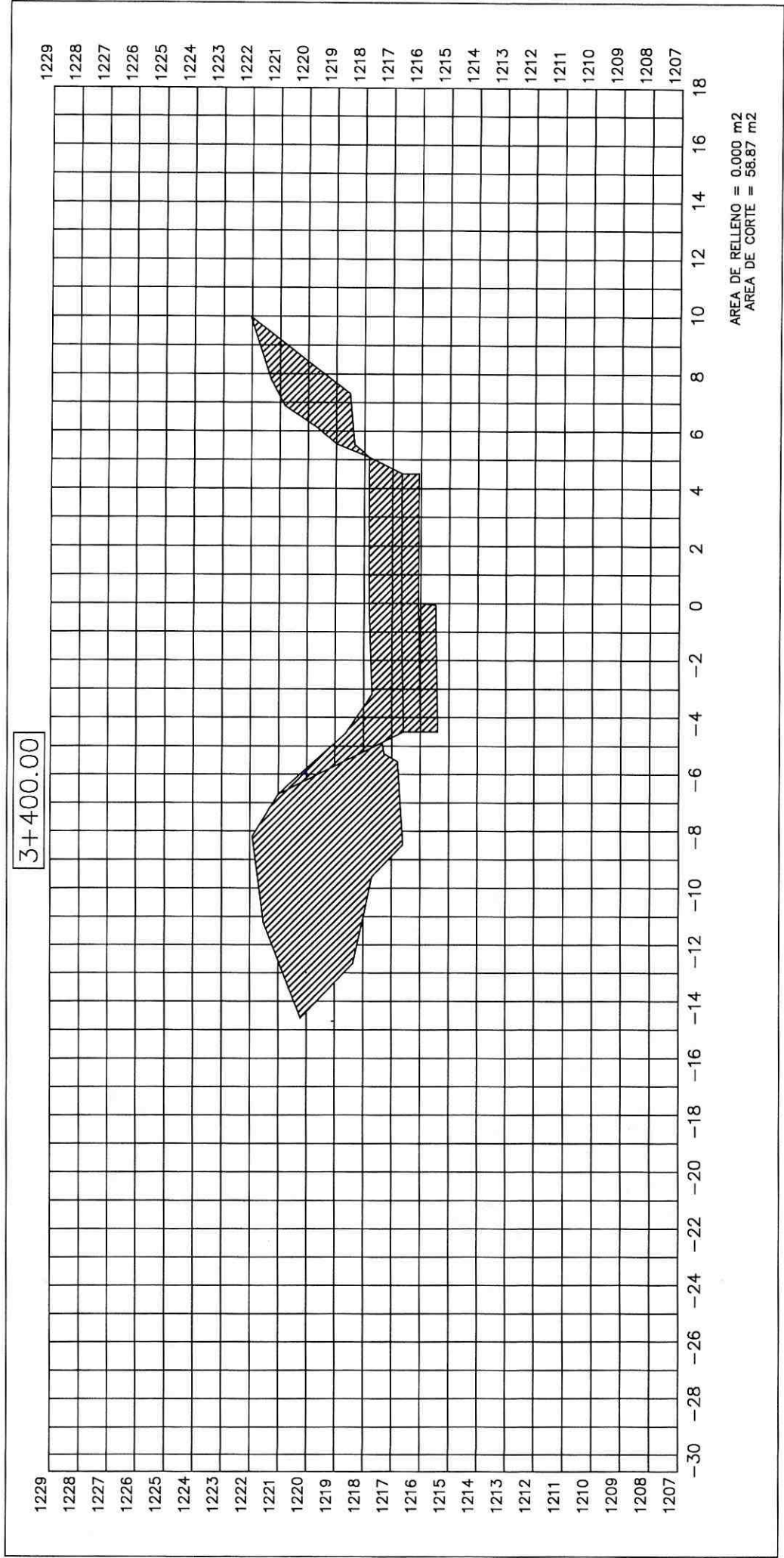

EXCAVACIÓN SIN CLASIFICAR(MOV.DE TIERRA)
RUBRO N.04

Excavación sin clasificar abscisa 2+440 - 3+740

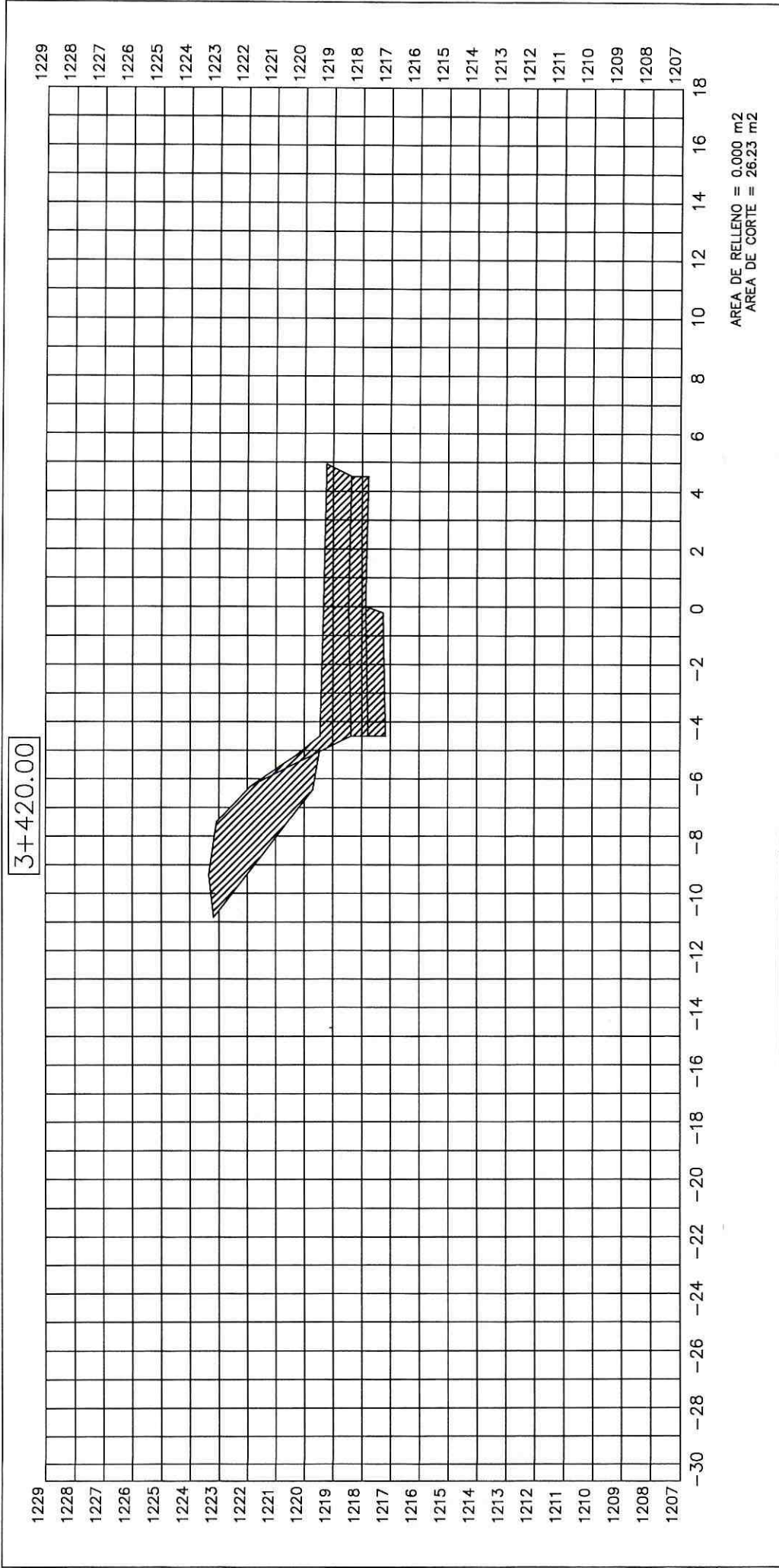

EXCAVACIÓN SIN CLASIFICAR(MOV.DE TIERRA)
RUBRO N.04

Excavación sin clasificar abscisa 2+440 - 3+740

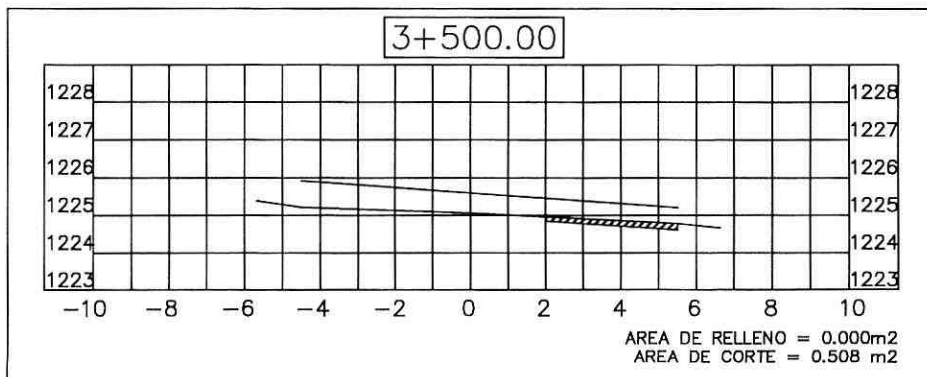
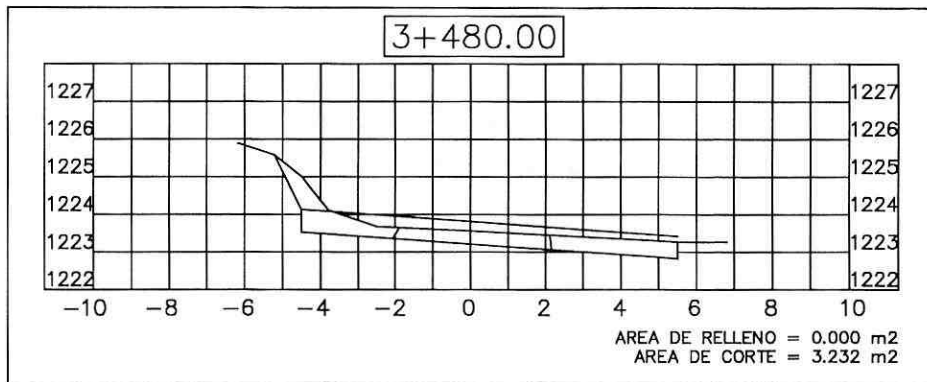
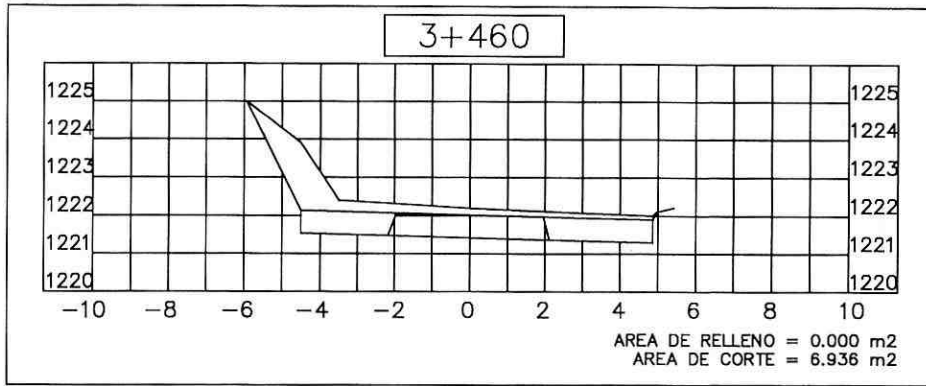
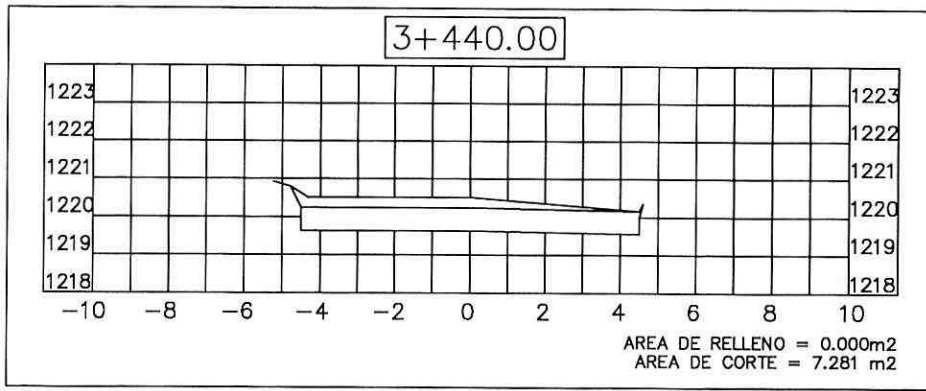

Excavación sin clasificar abscisa 2+440 - 3+740

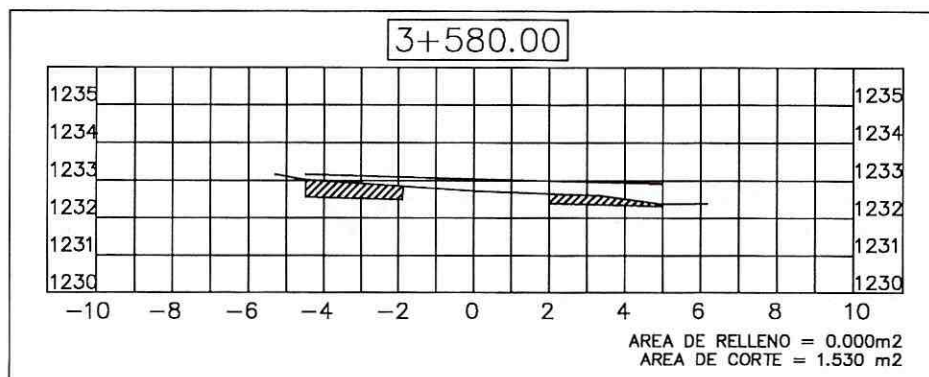
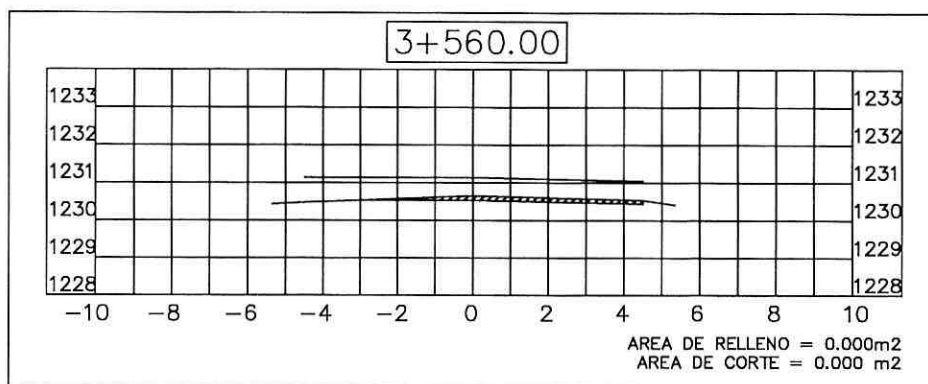
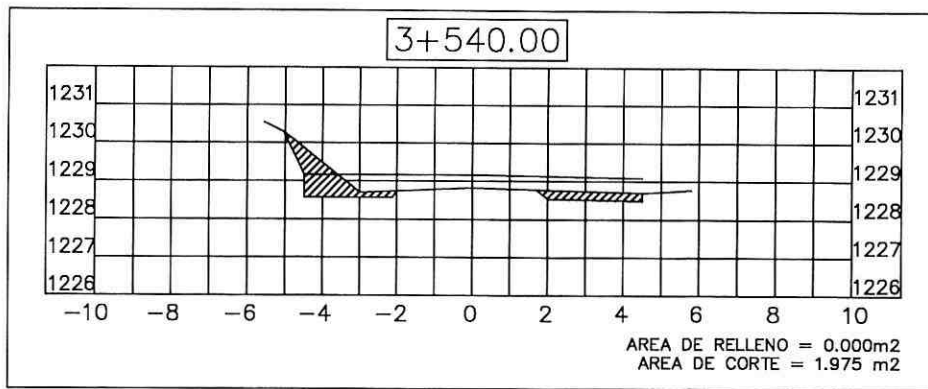
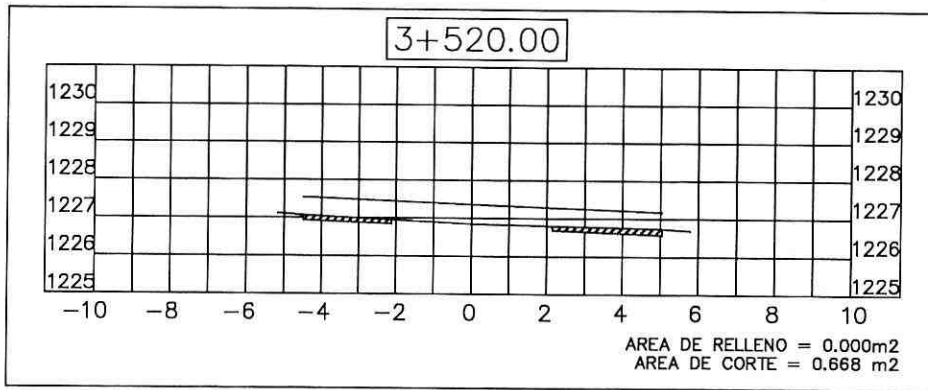

Excavación sin clasificar abscisa 2+440 - 3+740

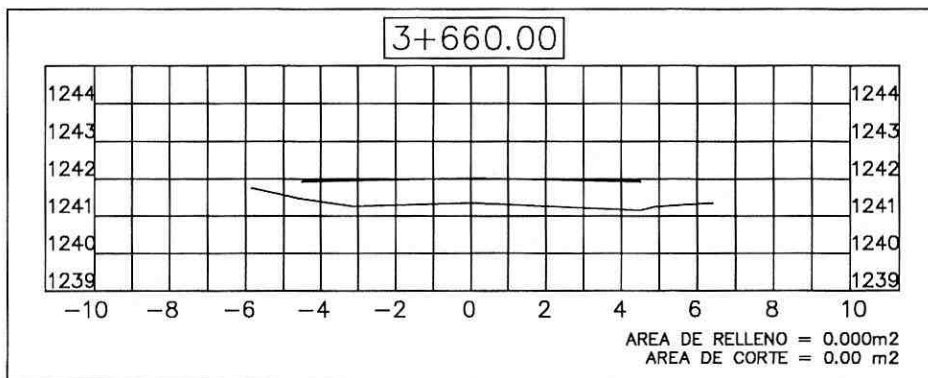
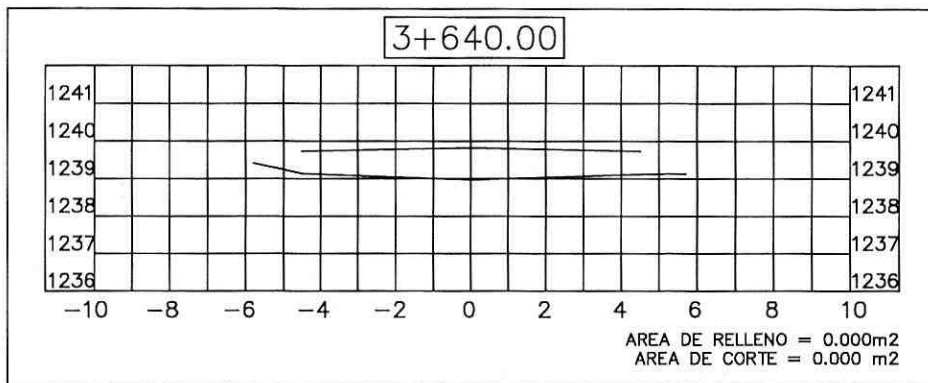
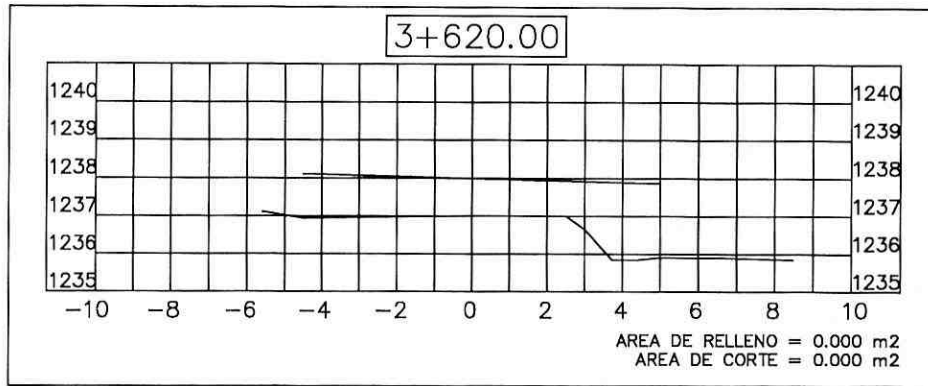
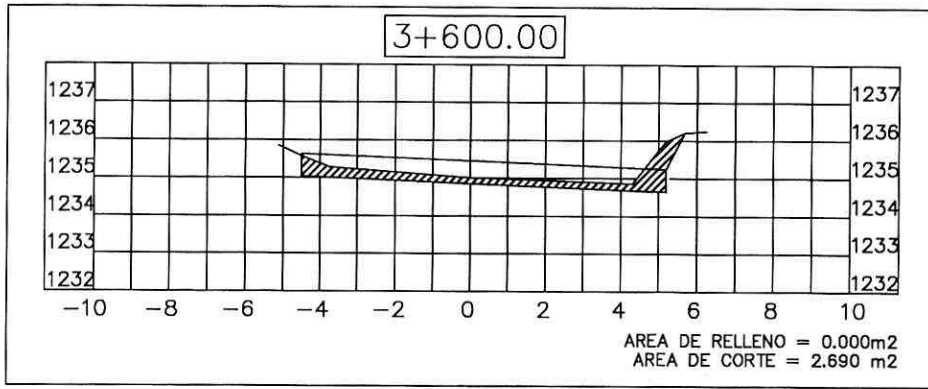

Excavación sin clasificar abscisa 2+440 - 3+740

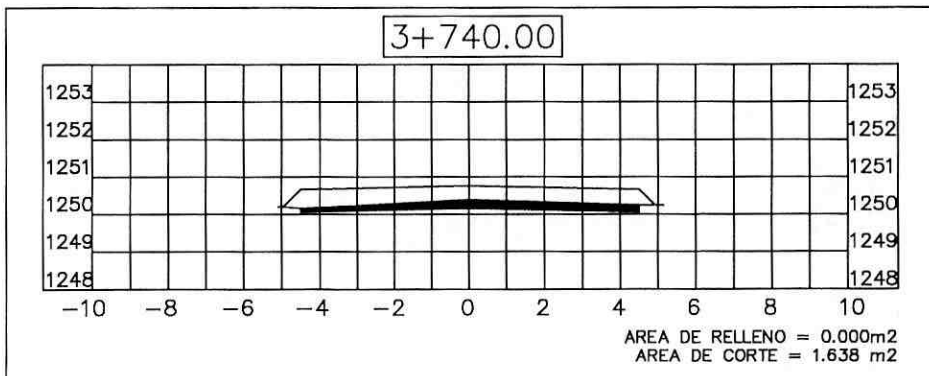
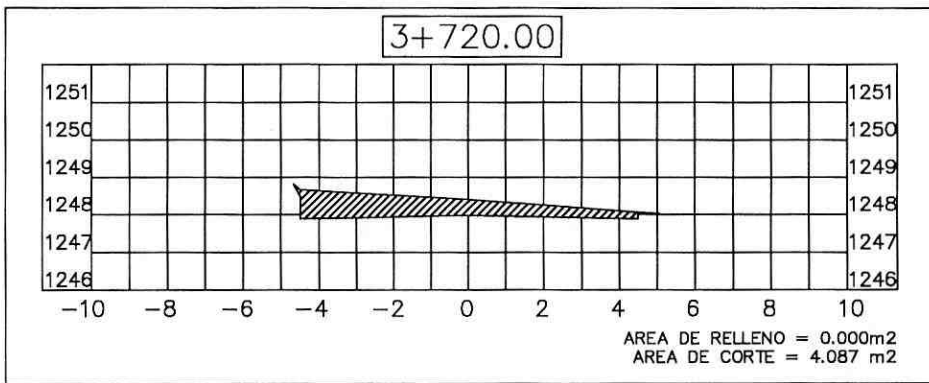
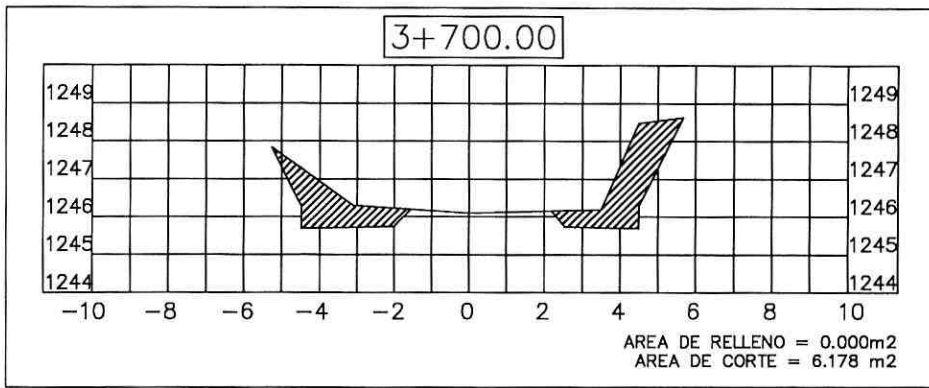
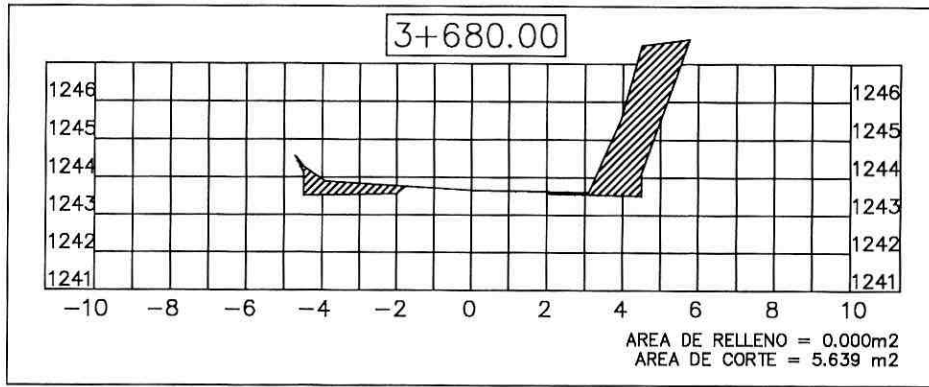



GOBIERNO AUTÓNOMO DESCENTRALIZADO PROVINCIAL DE PASTAZA

PLANILLAS DE CONSTRUCCIÓN / MEMORIA DE CÁLCULO

CÓDIGO:

COTO-GADPPz-006-2021

CONTRATISTA:

ING. SANTIAGO A. CAJAMARCA E.

ANEXO DE VOLÚMEN DE OBRA

FECHA: 12-sep-22

PROYECTO:	ASFALTADO CAMINO VECINAL MERA-NUEVO MERA-Y DE JATIVA, CANTÓN MERA, PROVINCIA DE PASTAZA	PLANILLA:	5	PERÍODO	del 02-ago-22 al 31-ago-22
RUBRO	6 EXCAVACIÓN PARA CUNETAS Y ENCAUZAMIENTO	DESCRIPCIÓN		UNIDAD	M ³

GRÁFICO:

Encauzamiento en Cabezal de Ingreso y Salida de Tubería en Abscisa 3+400

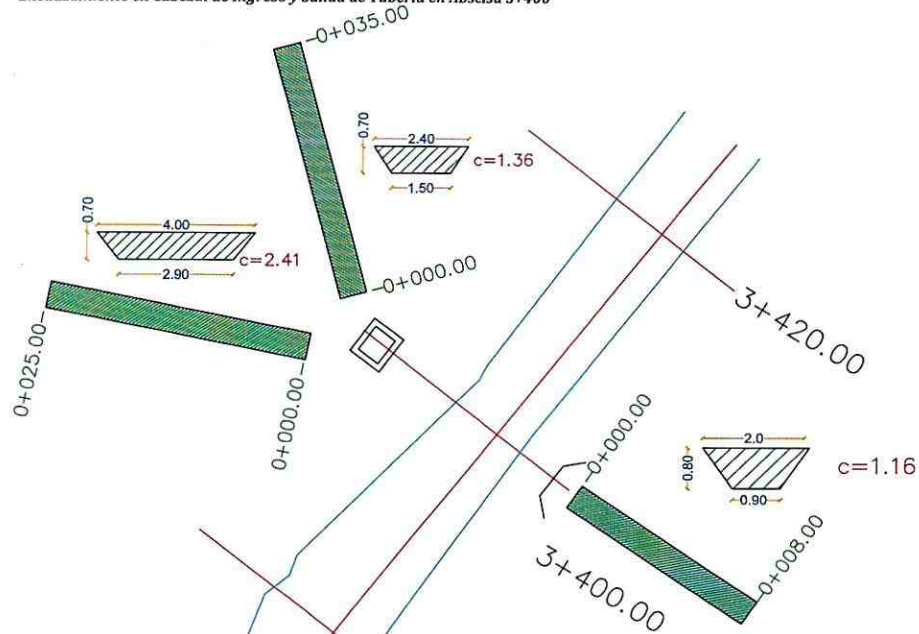

Encauzamiento en Cabezal de Salida de Tubería en Abscisa 3+240

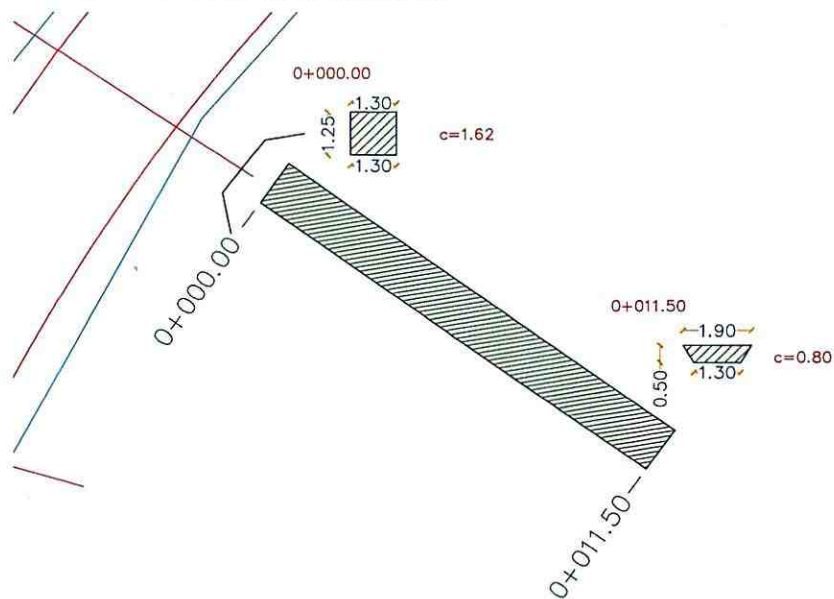

Encauzamiento en Cabezal de Salida de Tubería en Abscisa 3+115

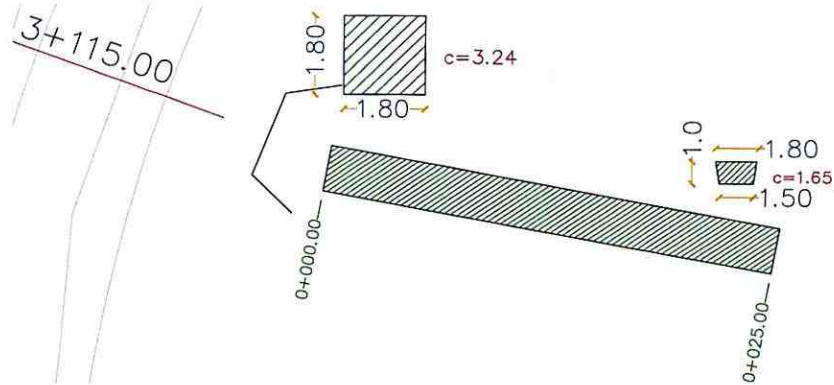

CÁLCULO:

DESCRIPCIÓN	DISTANCIA (M)	AREA (M2)	VOLUMEN M³
<i>Excavación para cuneta desagüe Abscisa 3+400</i>			
Cuneta de desagüe margen Izquierdo 1	35.000	1.36	47.60
Cuneta de desagüe margen Izquierdo 2	25.000	2.41	60.25
Cuneta de desagüe margen Derecho	8.000	1.16	9.28
SubTotal 1			117.13

DESCRIPCIÓN	DISTANCIA (M)	AREA (M2)	V. PARCIAL (M3)	V. ACUM. M³
<i>Excavación para cuneta desagüe de cabezal de salida de Abscisa 3+240</i>				
0+000		1.620		
	11.50		13.92	13.92
0+012		0.800		
SubTotal 2			13.92	

DESCRIPCIÓN	DISTANCIA (M)	AREA (M2)	V. PARCIAL (M3)	V. ACUM. M³
<i>Excavación para cuneta desagüe de cabezal de salida de Abscisa 3+115</i>				
0+000		3.240		
	25.00		61.13	61.13
0+025		1.650		
SubTotal 3			61.13	

DESCRIPCIÓN	LARGO (M)	ALTURA (M)	ANCHO (M)	VOLUMEN M³	NÚMERO UNIDADES	TOTAL M³
Subtotal 1				117.13	1.00	117.13
Subtotal 2				13.92	1.00	13.92
Subtotal 3				61.13	1.00	61.13
TOTAL					1.00	192.17

CONTRATADO	1,950.40	M³
EJECUTADO CONTRACTUAL PLANILLA No.3	84.23	M³
EJECUTADO CONTRACTUAL PLANILLA No.5	192.17	M³
DIFERENCIA DE CANTIDADES DE OBRA PANILLA No.5	-	M³
TOTAL DE DIFERENCIA DE CANTIDADES DE OBRA	-	M³
TOTAL EJECUTADO	276.40	M³

TOTAL ESTA PLANILLA= 192.17 M³



Firmado electrónicamente por:
SANTIAGO ALEJANDRO
CAJAMARCA ESCOBAR

ING. SANTIAGO A. CAJAMARCA E.
CONTRATISTA



Firmado electrónicamente por:
DIEGO ISRAEL
RODRIGUEZ
VINCES

ING. DIEGO RODRÍGUEZ
FISCALIZADOR



GOBIERNO AUTÓNOMO DESCENTRALIZADO PROVINCIAL DE PASTAZA

PLANILLAS DE CONSTRUCCIÓN / MEMORIA DE CÁLCULO

CÓDIGO:

COTO-GADPPz-006-2021

CONTRATISTA:

ING. SANTIAGO A. CAJAMARCA E.

ANEXO DE VOLÚMEN DE OBRA

FECHA: 12-sep-22

PROYECTO:	ASFALTADO CAMINO VECINAL MERA-NUEVO MERA-Y DE JATIVA, CANTÓN MERA, PROVINCIA DE PASTAZA	PLANILLA:	5	PERÍODO	del 02-ago-22 al 31-ago-22
RUBRO	7	DESCRIPCIÓN	EXCAVACIÓN Y RELLENO DE ESTRUCTURAS MENORES		
				UNIDAD	M ³

GRÁFICO:

Excavación y Relleno en Abscisa 0+120 para Tubería PVC 700mm

VIA MERA - NUEVO MERA

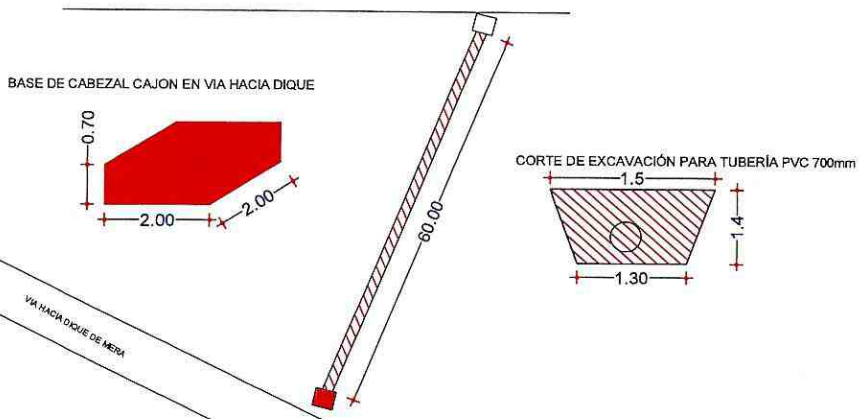

Excavación y Relleno en Abscisa 0+120 en Tubería Metálica D=0.80m

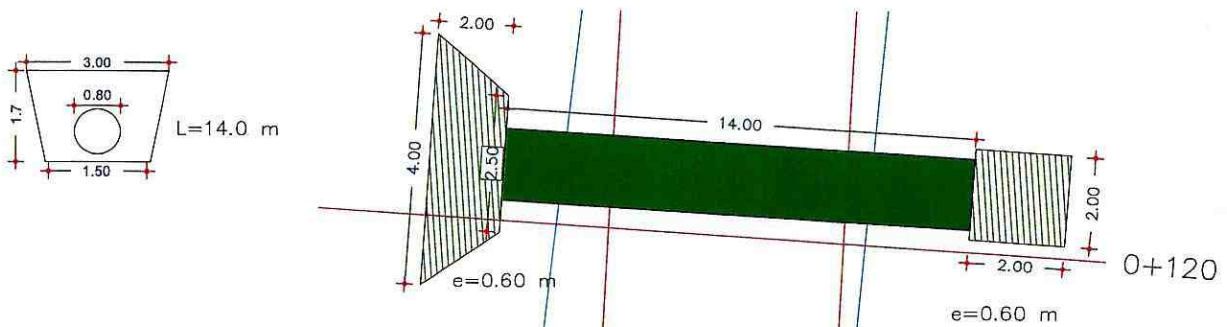

Excavación y Relleno en Abscisa 2+660 en Tubería Metálica D=1.2m

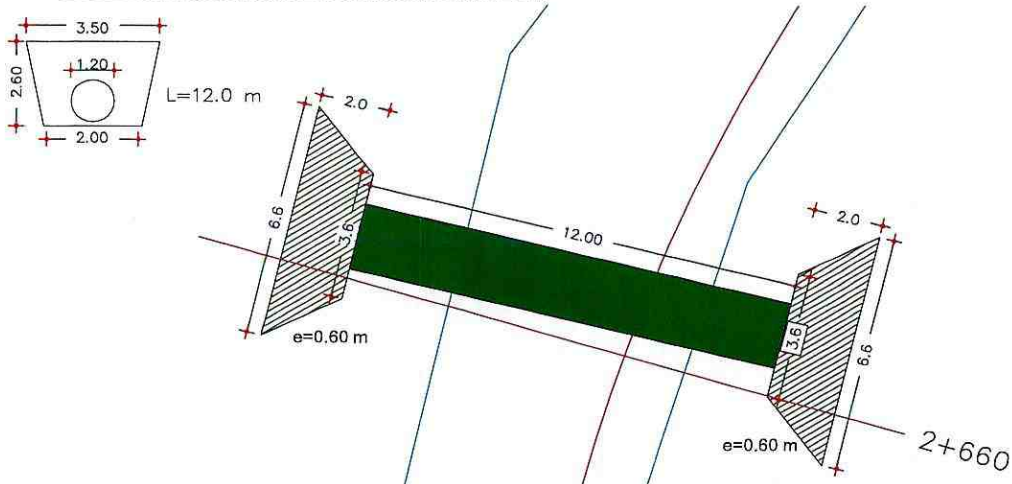

Excavación y Relleno en Abscisa 3+070 en Tubería Metálica D=1.2m

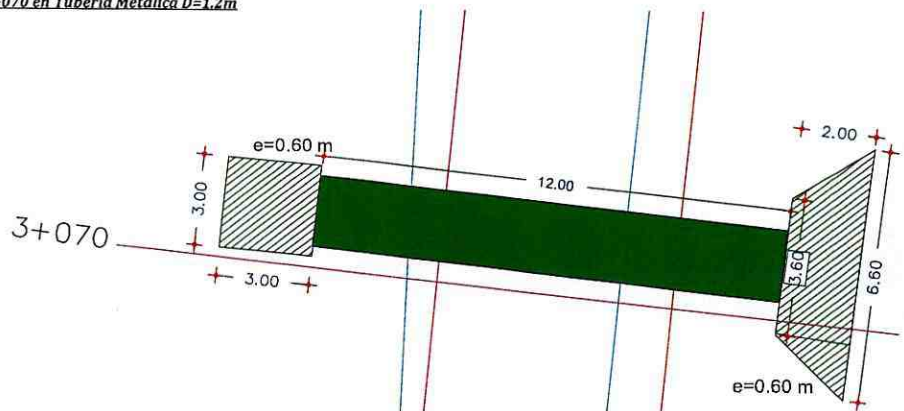
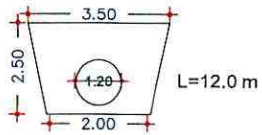

Excavación y Relleno en Abscisa 3+115 en Tubería Metálica D=0.80m

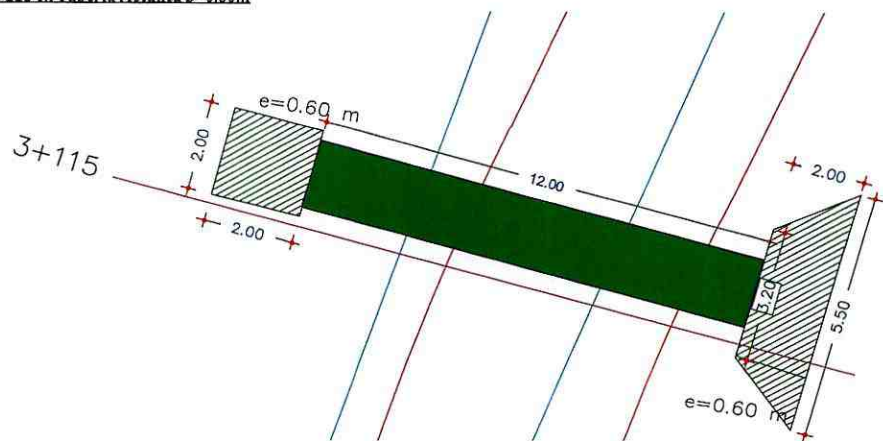
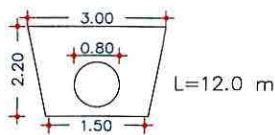

Excavación y Relleno en Abscisa 3+400 en Tubería Metálica D=1.50m

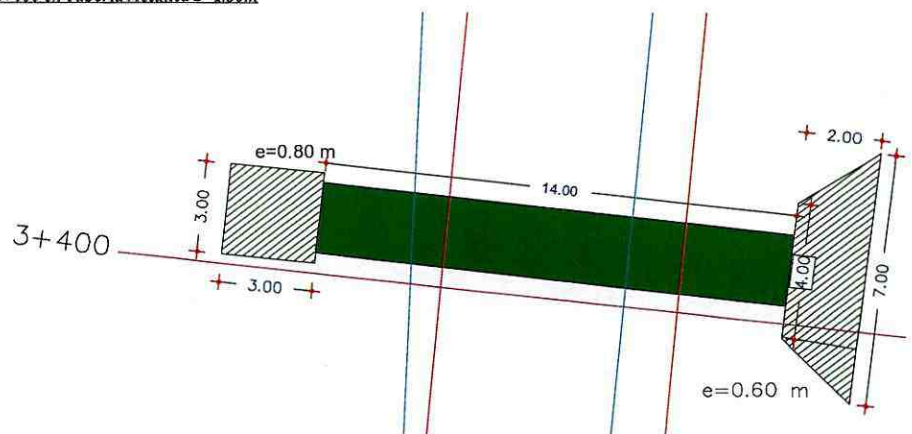
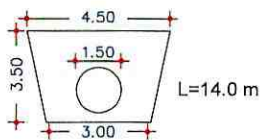

Excavación y Relleno en Abscisa 3+560 en Tubería Metálica D=1.20m

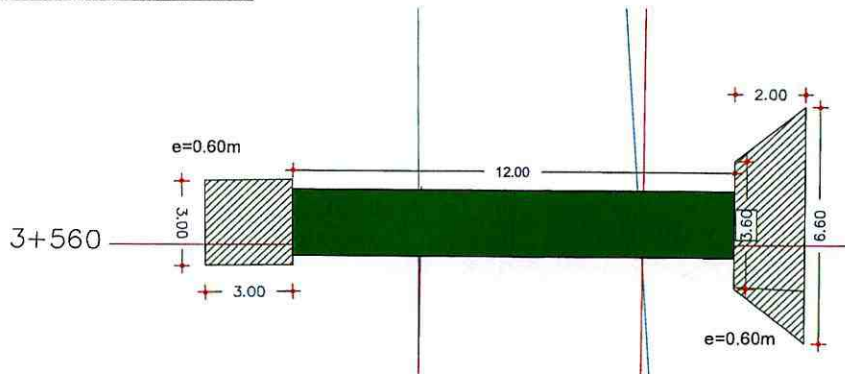
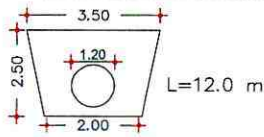

Excavación y Relleno en Abscisa 3+630 en Tubería Metálica D=0.80m

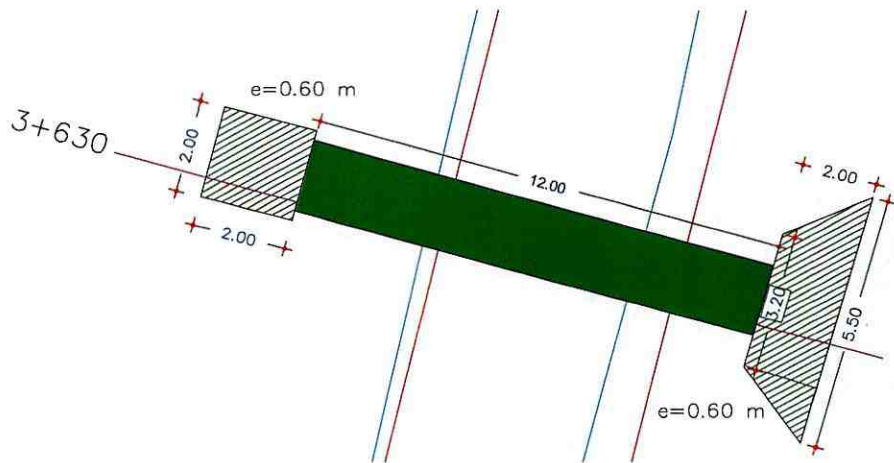
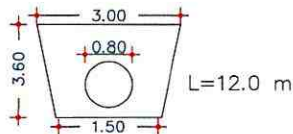

CÁLCULO:

DESCRIPCIÓN	LARGO (M)	ALTURA (M)	ANCHO		AREA m2	VOLUMEN M³	NÚMERO UNIDADES	TOTAL M³
			Ancho 1 (m)	Ancho 2 (m)				
Excavación y Relleno para tubería D=0.7m PVC	60.00	1.40	1.30	1.500	1.960	117.60	1.00	117.60
Disminución D=0.70m	60.00	0.70			0.38	23.09	-1.00	-23.09
Excavación y Relleno en base de cabezal cajon en vía hacia Dique de Mera	2.00	0.70	2.00			2.80	1.00	2.80
Abscisa 0+120								
Excavación y Relleno para tubería D=0.8m en abscisa 0+120	14.00	1.70	1.50	3.000	3.825	53.55	1.00	53.55
Disminución D=0.80m	14.00	0.80			0.50	7.04	-1.00	-7.04
Excavación y Relleno en base de cabezal de Entrada abscisa 0+120	2.00	0.60	2.50	4.00	6.500	3.90	1.00	3.90
Excavación y Relleno en base de cabezal de Salida abscisa 0+120	2.00	0.60	2.00		4.000	2.40	1.00	2.40
Abscisa 2+660								
Excavación y Relleno para tubería D=1.2m en abscisa 2+660	12.00	2.60	2.00	3.500	7.150	85.80	1.00	85.80
Disminución D=1.20m	12.00	1.20			1.13	13.57	-1.00	-13.57
Excavación y Relleno en base de cabezal de Entrada y Salida abscisa 2+660	2.00	0.60	3.60	6.60	10.200	6.12	2.00	12.24
Abscisa 3+070								
Excavación y Relleno para tubería D=1.2m en abscisa 3+070	12.00	2.50	2.00	3.500	6.875	82.50	1.00	82.50
Disminución D=1.20m	12.00	1.20			1.13	13.57	-1.00	-13.57
Excavación y Relleno en base de cabezal de Entrada abscisa 3+070	3.00	0.60	3.00		9.000	5.40	1.00	5.40
Excavación y Relleno en base de cabezal de Salida abscisa 3+070	2.00	0.60	3.60	6.60	10.200	6.12	1.00	6.12
Abscisa 3+115								
Excavación y Relleno para tubería D=0.8m en abscisa 3+115	12.00	2.20	1.50	3.500	5.500	66.00	1.00	66.00
Disminución D=0.80m	12.00	0.80			0.50	6.03	-1.00	-6.03
Excavación y Relleno en base de cabezal de Entrada abscisa 3+115	2.00	0.60	2.00		4.000	2.40	1.00	2.40
Excavación y Relleno en base de cabezal de Salida abscisa 3+115	2.00	0.60	3.20	5.50	8.700	5.22	1.00	5.22

Abscisa 3+400								
Excavación y Relleno para tubería D=1.5m en abscisa 3+400	14.00	3.50	3.00	4.500	13.125	183.75	1.00	183.75
Disminución D=1.50m	14.00	1.50			1.77	24.74	-1.00	-24.74
Excavación y Relleno en base de cabezal de Entrada abscisa 3+400	3.00	0.80	3.00		9.000	7.20	1.00	7.20
Excavación y Relleno en base de cabezal de Salida abscisa 3+400	2.00	0.60	4.00	7.00	11.000	6.60	1.00	6.60
Abscisa 3+560								
Excavación y Relleno para tubería D=1.2m en abscisa 3+560	12.00	2.50	2.00	3.500	6.875	82.50	1.00	82.50
Disminución D=1.20m	12.00	1.20			1.13	13.57	-1.00	-13.57
Excavación y Relleno en base de cabezal de Entrada abscisa 3+560	3.00	0.60	3.00		9.000	5.40	1.00	5.40
Excavación y Relleno en base de cabezal de Salida abscisa 3+560	2.00	0.60	3.60	6.60	10.200	6.12	1.00	6.12
Abscisa 3+630								
Excavación y Relleno para tubería D=0.8m en abscisa 3+630	12.00	3.60	1.50	3.000	8.100	97.20	1.00	97.20
Disminución D=0.80m	12.00	0.80			0.50	6.03	-1.00	-6.03
Excavación y Relleno en base de cabezal de Entrada abscisa 3+630	2.00	0.60	2.00		4.000	2.40	1.00	2.40
Excavación y Relleno en base de cabezal de Salida abscisa 3+630	2.00	0.60	3.20	5.50	8.700	5.22	1.00	5.22
TOTAL								734.67

CONTRATADO	4,390.00	M ³
EJECUTADO CONTRACTUAL PLANILLA No.3	2,710.50	M ³
EJECUTADO CONTRACTUAL PLANILLA No.5	734.67	M ³
DIFERENCIA DE CANTIDADES DE OBRA PANILLA No.5	-	M ³
TOTAL DE DIFERENCIA DE CANTIDADES DE OBRA	-	M ³
TOTAL EJECUTADO	3,445.17	M ³

TOTAL ESTA PLANILLA=

734.67

M³



Firmado electrónicamente por:
SANTIAGO ALEJANDRO
CAJAMARCA ESCOBAR

ING. SANTIAGO A. CAJAMARCA E.
CONTRATISTA



Firmado electrónicamente por:
DIEGO ISRAEL
RODRIGUEZ
VINCES

ING. DIEGO RODRÍGUEZ
FISCALIZADOR



GOBIERNO AUTÓNOMO DESCENTRALIZADO PROVINCIAL DE PASTAZA

PLANILLAS DE CONSTRUCCIÓN / MEMORIA DE CÁLCULO

CÓDIGO:

COTO-GADPPz-006-2021

CONTRATISTA:

ING. SANTIAGO A. CAJAMARCA E.

ANEXO DE VOLÚMEN DE OBRA

FECHA: 12-sep-22

PROYECTO:	ASFALTADO CAMINO VECINAL MERA-NUOVO MERA-Y DE JATIVA, CANTÓN MERA, PROVINCIA DE PASTAZA	PLANILLA:	5	PERÍODO:	del 02-ago-22 al 31-ago-22
RUBRO:	9	DESCRIPCIÓN:	TUBERÍA DE ACERO CORRUGADO D= 0.80 M, E=2.5 MM, MP-100	UNIDAD:	ML

GRÁFICO:

Colocación de tubería de acero corrugado D=0.80m en abscisa 0+120

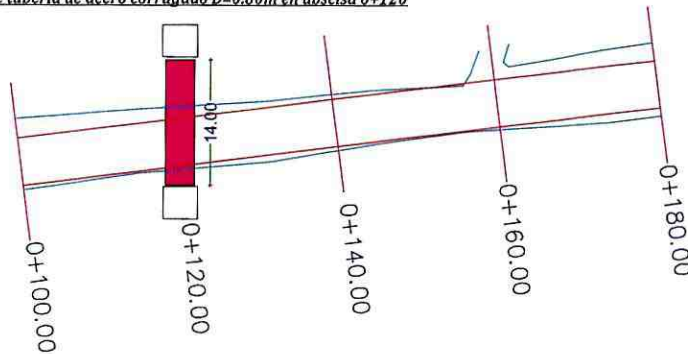

Colocación de tubería de acero corrugado D=0.80m en abscisa 3+115

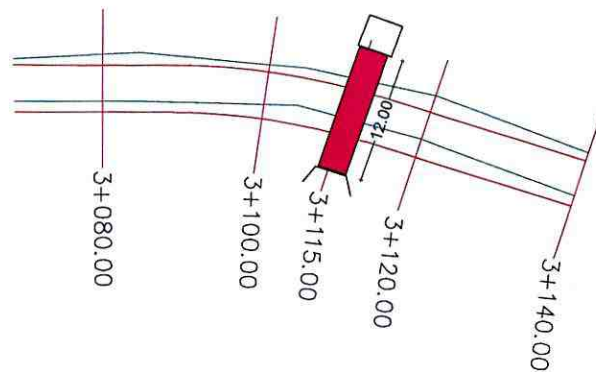

Colocación de tubería de acero corrugado D=0.80m en abscisa 3+630

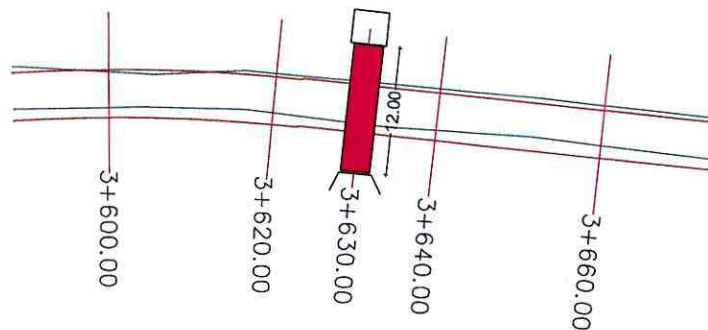

CÁLCULO:

DESCRIPCIÓN	LARGO (M)	ALTURA (M)	ANCHO (M)	LONGITUD ML	NÚMERO UNIDADES	TOTAL ML
Colocacion de Alcantarilla en abscisa 0+140	14.00			14.00	1.00	14.00
Colocacion de Alcantarilla en abscisa 3+115	12.00			12.00	1.00	12.00
Colocacion de Alcantarilla en abscisa 3+630	12.00			12.00	1.00	12.00
					TOTAL	38.00

CONTRATADO	35.00	ML
EJECUTADO CONTRACTUAL PLANILLA No.2	24.00	ML
EJECUTADO CONTRACTUAL PLANILLA No.3	11.00	ML
EJECUTADO CONTRACTUAL PLANILLA No.5	38.00	ML
DIFERENCIA DE CANTIDADES DE OBRA PANILLA No.5	38.00	ML
TOTAL DE DIFERENCIA DE CANTIDADES DE OBRA	38.00	ML
TOTAL EJECUTADO	73.00	ML

TOTAL ESTA PLANILLA= 38.00 ML



Firmado electrónicamente por:
SANTIAGO ALEJANDRO
CAJAMARCA ESCOBAR

ING. SANTIAGO A. CAJAMARCA E.
CONTRATISTA



Firmado electrónicamente por:
DIEGO ISRAEL
RODRIGUEZ
VINCES

ING. DIEGO RODRÍGUEZ
FISCALIZADOR



GOBIERNO AUTÓNOMO DESCENTRALIZADO PROVINCIAL DE PASTAZA

PLANILLAS DE CONSTRUCCIÓN / MEMORIA DE CÁLCULO

CÓDIGO:

COTO-GADPPz-006-2021

CONTRATISTA:

ING. SANTIAGO A. CAJAMARCA E.

ANEXO DE VOLÚMEN DE OBRA

FECHA: 12-sep-22

PROYECTO:	ASFALTADO CAMINO VECINAL MERA- NUEVO MERA-Y DE JATIVA, CANTÓN MERA, PROVINCIA DE PASTAZA	PLANILLA:	PERÍODO
RUBRO	DESCRIPCIÓN	5	del 02-ago-22 al 31-ago-22
10	TUBERÍA DE ACERO CORRUGADO D= 1,20 M, E=2.5 MM, MP-100		UNIDAD
			ML

GRÁFICO:

Alcantarillas en abscisas 2+660

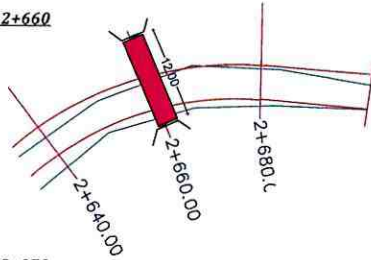

Alcantarillas en abscisas 3+070

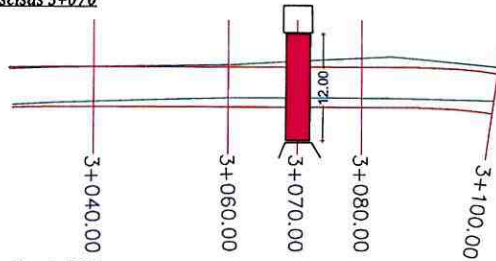

Alcantarillas en abscisas 3+560

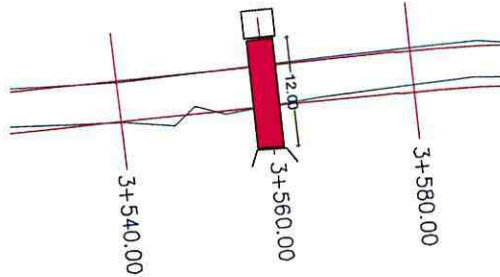

CÁLCULO:

DESCRIPCIÓN	LARGO (M)	ALTURA (M)	ANCHO (M)	LONGITUD ML	NÚMERO UNIDADES	TOTAL ML
Colocacion de Alcantarilla en abscisa 2+660	12.00			12.00	1.00	12.00
Colocacion de Alcantarilla en abscisa 3+070	12.00			12.00	1.00	12.00
Colocacion de Alcantarilla en abscisa 3+560	12.00			12.00	1.00	12.00
TOTAL						36.00

CONTRATADO	98.00	ML
EJECUTADO CONTRACTUAL PLANILLA No.1	24.00	ML
EJECUTADO CONTRACTUAL PLANILLA No.2	74.00	ML
EJECUTADO CONTRACTUAL PLANILLA No.5	36.00	ML
DIFERENCIA DE CANTIDADES DE OBRA PANILLA No.5	36.00	ML
TOTAL DE DIFERENCIA DE CANTIDADES DE OBRA	36.00	ML
TOTAL EJECUTADO	134.00	ML

TOTAL ESTA PLANILLA= 36.00 ML



Firmado electrónicamente por:
SANTIAGO ALEJANDRO
CAJAMARCA ESCOBAR

ING. SANTIAGO A. CAJAMARCA E.
CONTRATISTA



Firmado electrónicamente por:
DIEGO ISRAEL
RODRIGUEZ
VINCES

ING. DIEGO RODRÍGUEZ
FISCALIZADOR



GOBIERNO AUTÓNOMO DESCENTRALIZADO PROVINCIAL DE PASTAZA

PLANILLAS DE CONSTRUCCIÓN / MEMORIA DE CÁLCULO

CÓDIGO:

COTO-GADPPz-006-2021

CONTRATISTA:

ING. SANTIAGO A. CAJAMARCA E.

ANEXO DE VOLÚMEN DE OBRA

FECHA: 12-sep-22

PROYECTO:	ASFALTADO CAMINO VECINAL MERA-NUEVO MERA-Y DE JATIVA, CANTÓN MERA, PROVINCIA DE PASTAZA	PLANILLA:	5	PERÍODO	del 02-ago-22 al 31-ago-22
RUBRO	13	DESCRIPCIÓN	MURO DE H.S. F'C=180KG./CM2 TIPO B(CABEZALES)	UNIDAD	M ³

GRÁFICO:

Cabezal de Entrada / Abscisa 2+660

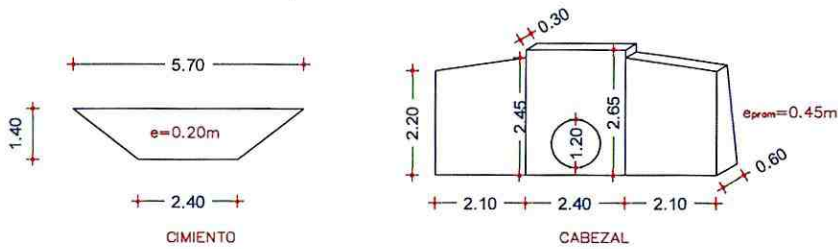

Cabezal de Salida / Abscisa 2+660

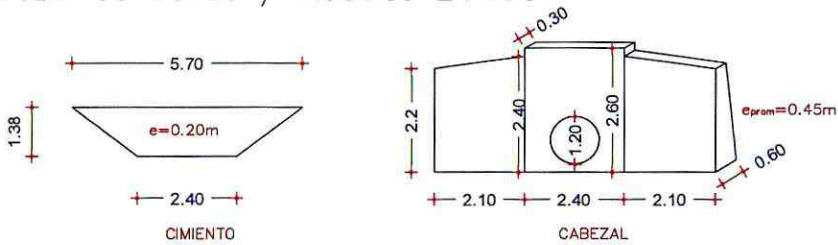

Cabezal de Entrada / Abscisa 3+070

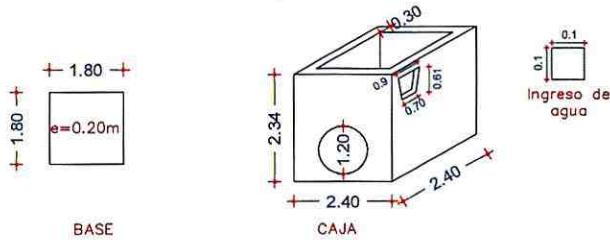

Cabezal de Salida / Abscisa 3+070

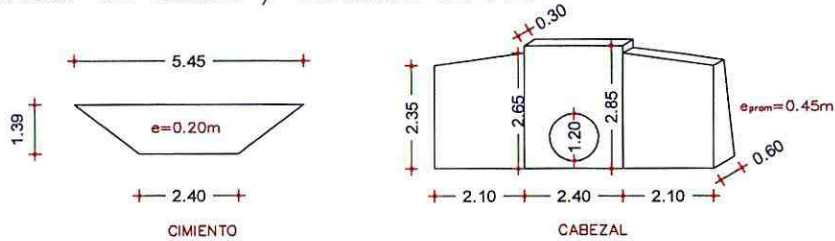

Cabezal de Entrada / Abscisa 3+115

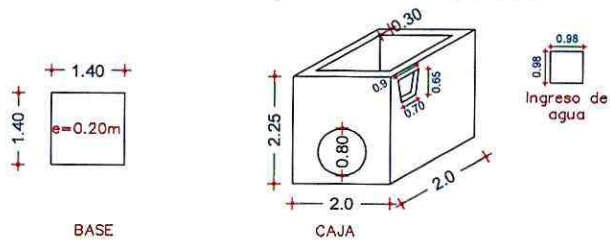

Cabezal de Salida / Abscisa 3+115

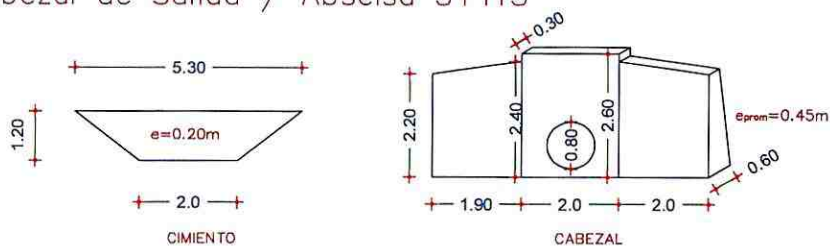

Cabezal de Entrada / Abscisa 3+400

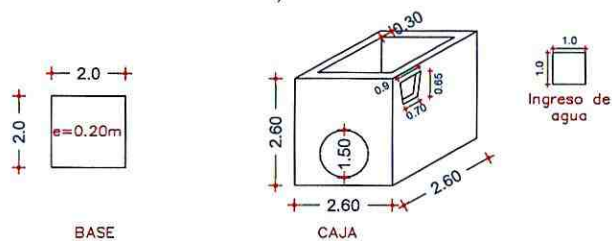

Cabezal de Salida / Abscisa 3+400

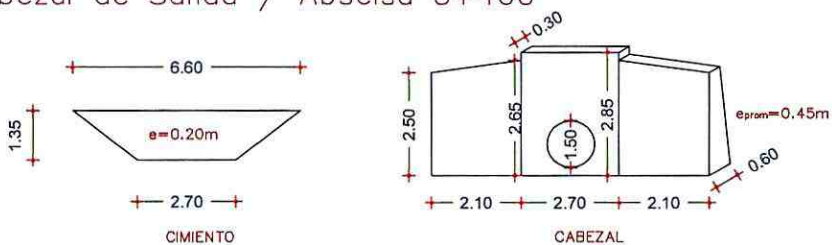

Cabezal de Entrada / Abscisa 3+560

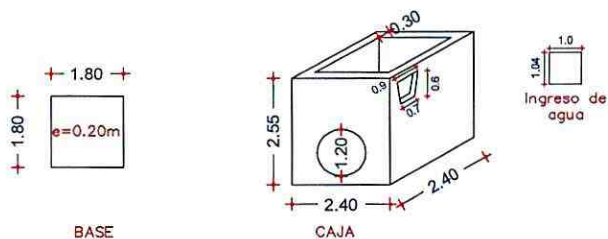

Cabezal de Salida / Abscisa 3+560

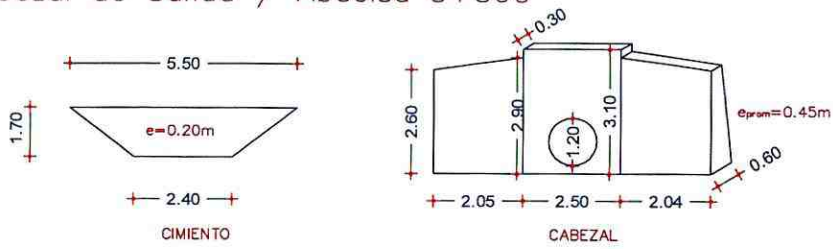

Cabezal de Entrada / Abscisa 3+630

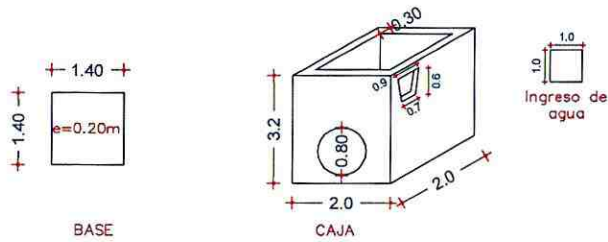

Cabezal de Salida / Abscisa 3+630

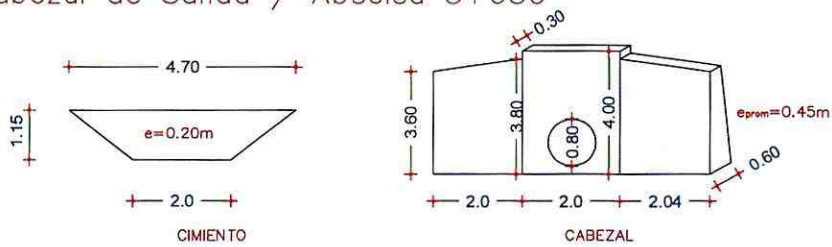

Cabezal de Entrada / Vía al Dique de Mera

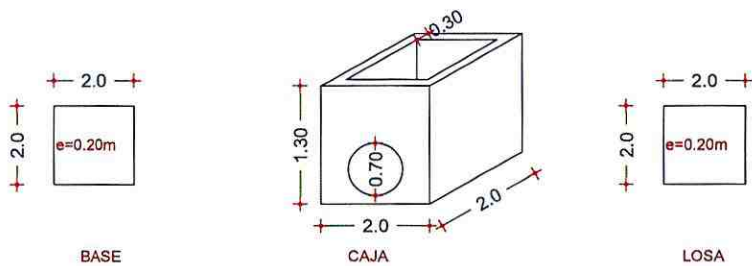

Cabezal de Entrada / Abscisa 0+120

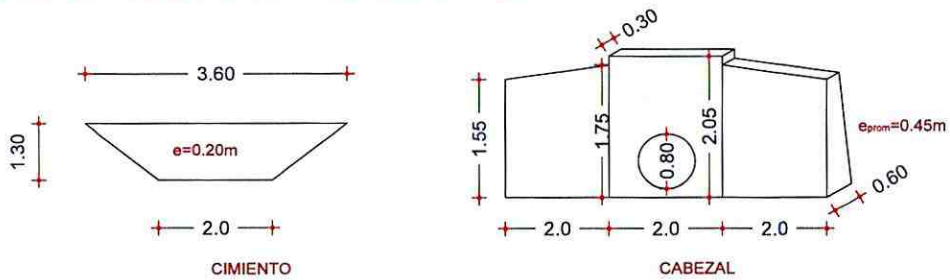

Cabezal de Salida / Abscisa 0+120

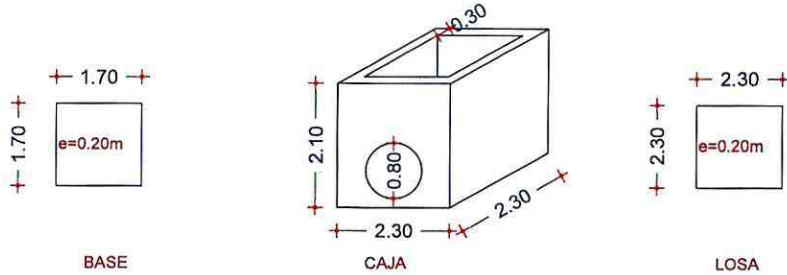

CÁLCULO:

BASE

CAJA

LOSA

DESCRIPCIÓN	LARGO		ALTURA		ANCHO (M)	VOLUMEN M ³	NÚMERO UNIDADES	TOTAL M ³
	L1	L2	H1	H2				
Cabezal de entrada Abscisa 2+660								
Hormigon Simple en Alas	2.10		2.20	2.45	0.45	2.20	2.00	4.39
Hormigon Simple en Pantalla	2.40		2.65		0.45	2.86	1.00	2.86
Disminución de Tubería D=1.2m	1.20		1.20		0.45	0.51	-1.00	-0.51
Hormigon Simple en Cimiento	2.40	5.70	1.40		0.20	1.13	1.00	1.13
Cabezal de salida Abscisa 2+660								
Hormigon Simple en Alas	2.10		2.20	2.40	0.45	2.17	2.00	4.35
Hormigon Simple en Pantalla	2.40		2.60		0.45	2.81	1.00	2.81
Disminución de Tubería D=1.2m	1.20		1.20		0.45	0.51	-1.00	-0.51
Hormigon Simple en Cimiento	2.40	5.70	1.38		0.20	1.12	1.00	1.12
Cabezal de entrada Abscisa 3+070								
Hormigon Simple en Pared de Cabezal tipo Cajon	2.40		2.55		0.30	1.84	2.00	3.67
Hormigon Simple en Pared de Cabezal tipo Cajon	1.80		2.55		0.30	1.38	2.00	2.75
Cimiento de Cabezal Cajon	1.80		1.80		0.20	0.65	1.00	0.65
Disminución de Tubería D=1.2m	1.20		1.20		0.30	0.34	-1.00	-0.34
Disminución de paso de entrada de agua	1.00		1.00		0.30	0.30	-1.00	-0.30
Disminución de Ingreso de Cunetas	0.70	0.90	0.60		0.30	0.06	-1.00	-0.06
Cabezal de salida Abscisa 3+070								
Hormigon Simple en Alas	2.10		2.35	2.65	0.45	2.36	2.00	4.73
Hormigon Simple en Pantalla	2.40		2.85		0.45	3.08	1.00	3.08
Disminución de Tubería D=1.2m	1.20		1.20		0.45	0.51	-1.00	-0.51
Hormigon Simple en Cimiento	2.40	5.45	1.39		0.20	1.09	1.00	1.09
Cabezal de entrada Abscisa 3+115								
Hormigon Simple en Pared de Cabezal tipo Cajon	2.00		2.25		0.30	1.35	2.00	2.70
Hormigon Simple en Pared de Cabezal tipo Cajon	1.40		2.25		0.30	0.95	2.00	1.89
Cimiento de Cabezal Cajon	1.40		1.40		0.20	0.39	1.00	0.39
Disminución de Tubería D=0.8m	0.80		0.80		0.30	0.15	-1.00	-0.15
Disminución de paso de entrada de agua	1.00		1.00		0.30	0.30	-1.00	-0.30
Disminución de Ingreso de Cunetas	0.70	0.90	0.65		0.30	0.06	-1.00	-0.06
Cabezal de salida Abscisa 3+115								
Hormigon Simple en Ala Izquierda	1.90		2.20	2.40	0.45	1.97	1.00	1.97
Hormigon Simple en Ala Derecha	2.00		2.20	2.40	0.45	2.07	1.00	2.07
Hormigon Simple en Pantalla	2.00		2.60		0.45	2.34	1.00	2.34
Disminución de Tubería D=0.8m	0.80		0.80		0.45	0.23	-1.00	-0.23
Hormigon Simple en Cimiento	2.00	5.30	1.20		0.20	0.88	1.00	0.88
Cabezal de entrada Abscisa 3+400								
Hormigon Simple en Pared de Cabezal tipo Cajon	2.60		2.60		0.30	2.03	2.00	4.06
Hormigon Simple en Pared de Cabezal tipo Cajon	2.00		2.60		0.30	1.56	2.00	3.12
Cimiento de Cabezal Cajon	2.00		2.00		0.20	0.80	1.00	0.80
Disminución de Tubería D=1.5m	1.50		1.50		0.30	0.53	-1.00	-0.53
Disminución de paso de entrada de agua	1.00		1.00		0.30	0.30	-1.00	-0.30
Disminución de Ingreso de Cunetas	0.70	0.90	0.65		0.30	0.06	-1.00	-0.06
Cabezal de salida Abscisa 3+400								
Hormigon Simple en Alas	2.10		2.50	2.65	0.45	2.43	2.00	4.87
Hormigon Simple en Pantalla	2.70		2.85		0.45	3.46	1.00	3.46
Disminución de Tubería D=1.5m	1.50		1.50		0.45	0.80	-1.00	-0.80
Hormigon Simple en Cimiento	2.70	6.60	1.35		0.20	1.26	1.00	1.26

Cabezal de entrada Abscisa 3+560								
Hormigon Simple en Pared de Cabezal tipo Cajon	2.40		2.34		0.30	1.68	2.00	3.37
Hormigon Simple en Pared de Cabezal tipo Cajon	1.80		2.34		0.30	1.26	2.00	2.53
Cimiento de Cabezal Cajon	1.80		1.80		0.20	0.65	1.00	0.65
Disminución de Tubería D=1.2m	1.20		1.20		0.30	0.34	-1.00	-0.34
Disminución de paso de entrada de agua	1.00		1.00		0.30	0.30	-1.00	-0.30
Disminución de Ingreso de Cunetas	0.70	0.90	0.60		0.30	0.06	-1.00	-0.06
Cabezal de salida Abscisa 3+560								
Hormigon Simple en Alas	2.04		2.60	2.90	0.45	2.52	2.00	5.05
Hormigon Simple en Pantalla	2.50		3.10		0.45	3.49	1.00	3.49
Disminución de Tubería D=1.2m	1.20		1.20		0.45	0.51	-1.00	-0.51
Hormigon Simple en Cimiento	2.40	5.50	1.70		0.20	1.34	1.00	1.34
Cabezal de entrada Abscisa 3+630								
Hormigon Simple en Pared de Cabezal tipo Cajon	2.00		3.20		0.30	1.92	2.00	3.84
Hormigon Simple en Pared de Cabezal tipo Cajon	1.40		3.20		0.30	1.34	2.00	2.69
Cimiento de Cabezal Cajon	1.40		1.40		0.20	0.39	1.00	0.39
Disminución de Tubería D=0.8m	0.80		0.80		0.30	0.15	-1.00	-0.15
Disminución de paso de entrada de agua	1.00		1.00		0.30	0.30	-1.00	-0.30
Disminución de Ingreso de Cunetas	0.70	0.90	0.60		0.30	0.06	-1.00	-0.06
Cabezal de salida Abscisa 3+630								
Hormigon Simple en Alas	2.00		3.60	3.80	0.45	3.33	2.00	6.66
Hormigon Simple en Pantalla	2.00		4.00		0.45	3.60	1.00	3.60
Disminución de Tubería D=0.8m	0.80		0.80		0.45	0.23	-1.00	-0.23
Hormigon Simple en Cimiento	2.00	4.70	1.15		0.20	0.77	1.00	0.77
Cabezal de entrada Abscisa 0+120								
Hormigon Simple en Pared de Cabezal tipo Cajon	2.00		1.30		0.30	0.78	2.00	1.56
Hormigon Simple en Pared de Cabezal tipo Cajon	1.40		1.30		0.30	0.55	2.00	1.09
Cimiento de Cabezal Cajon	2.00		2.00		0.20	0.80	1.00	0.80
Losa de Cabezal Cajon	2.00		2.00		0.20	0.80	1.00	0.80
Disminución de Tubería D=0.8m	0.80		0.80		0.30	0.15	-1.00	-0.15
Disminución de Tubería D=0.7m PVC	0.70		0.70		0.30	0.12	-1.00	-0.12
Disminución de Ingreso en Losa	0.80		0.80		0.20	0.13	-1.00	-0.13
Cabezal de salida Abscisa 0+120								
Hormigon Simple en Alas	2.00		1.75	1.55	0.45	1.49	2.00	2.97
Hormigon Simple en Pantalla	2.00		2.05		0.45	1.85	1.00	1.85
Disminución de Tubería D=0.8m	0.80		0.80		0.45	0.23	-1.00	-0.23
Hormigon Simple en Cimiento	2.00	3.60	1.30		0.20	0.73	1.00	0.73
Cabezal de entrada Abscisa 0+120								
Hormigon Simple en Pared de Cabezal tipo Cajon	2.30		2.10		0.30	1.45	2.00	2.90
Hormigon Simple en Pared de Cabezal tipo Cajon	1.70		2.10		0.30	1.07	2.00	2.14
Cimiento de Cabezal Cajon	1.70		1.70		0.20	0.58	1.00	0.58
Losa de Cabezal Cajon	2.30		2.30		0.20	1.06	1.00	1.06
Disminución de Tubería D=0.8m	0.80		0.80		0.30	0.15	-1.00	-0.15
Disminución de Tubería D=0.7m PVC	0.70		0.70		0.30	0.12	-1.00	-0.12
Disminución de Ingreso en Losa	0.80		0.80		0.20	0.13	-1.00	-0.13
TOTAL								105.67

CONTRATADO	230.04	M ³
EJECUTADO CONTRACTUAL PLANILLA No.2	130.07	M ³
EJECUTADO CONTRACTUAL PLANILLA No.3	88.70	M ³
EJECUTADO CONTRACTUAL PLANILLA No.5	11.27	M ³
DIFERENCIA DE CANTIDADES DE OBRA PANILLA No.5	94.40	M ³
TOTAL DE DIFERENCIA DE CANTIDADES DE OBRA	94.40	M ³
TOTAL EJECUTADO	324.44	M ³

TOTAL ESTA PLANILLA= 105.67 M³



Firmado electrónicamente por:
SANTIAGO ALEJANDRO
CAJAMARCA ESCOBAR

ING. SANTIAGO A. CAJAMARCA E.
CONTRATISTA



Firmado electrónicamente por:
DIEGO ISRAEL
RODRIGUEZ
VINES

ING. DIEGO RODRÍGUEZ
FISCALIZADOR



GOBIERNO AUTÓNOMO DESCENTRALIZADO PROVINCIAL DE PASTAZA

PLANILLAS DE CONSTRUCCIÓN / MEMORIA DE CÁLCULO

CÓDIGO:

COTO-GADPPz-006-2021

CONTRATISTA:

ING. SANTIAGO A. CAJAMARCA E.

ANEXO DE VOLÚMEN DE OBRA

FECHA: 12-sep-22

PROYECTO:	ASFALTADO CAMINO VECINAL MERA-NUEVO MERA-Y DE JATIVA, CANTÓN MERA, PROVINCIA DE PASTAZA	PLANILLA:	PERÍODO
RUBRO:		5	del 02-ago-22 al 31-ago-22
14	MURO DE GAVIONES - CALIBRE N° 12		UNIDAD
			M ³

GRÁFICO:

Muro de Gaviones en abscisa 0+570

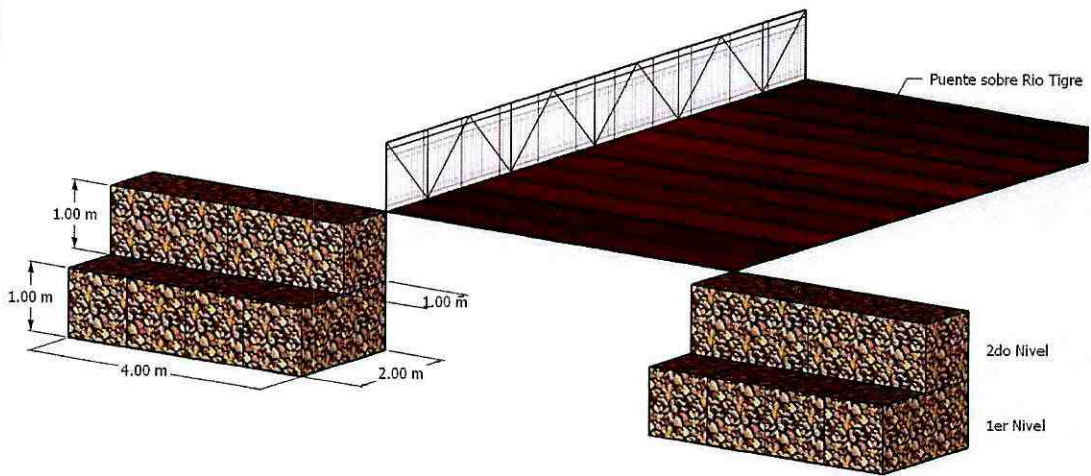

Muro de Gaviones en abscisa 2+288

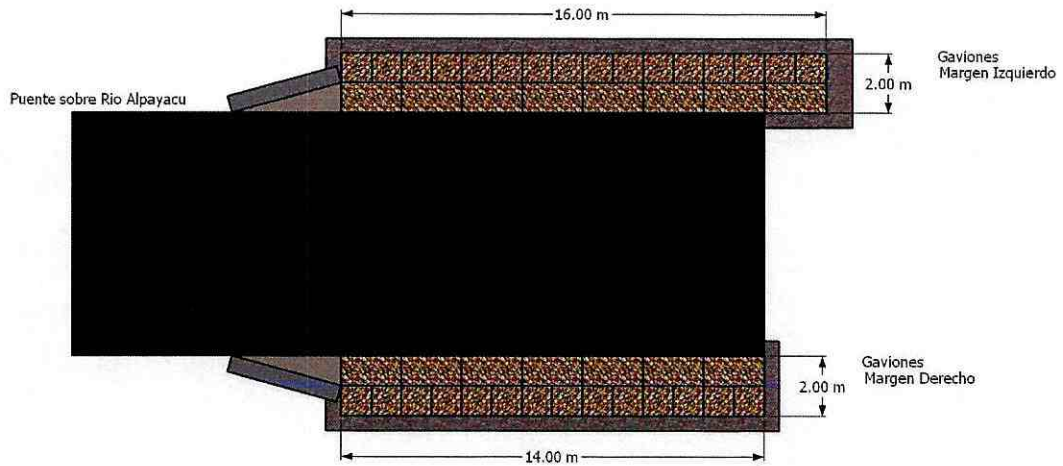

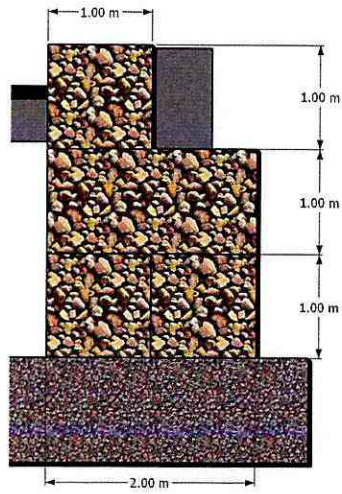

Muro de Gaviones desde abscisa 2+412 hasta 2+440

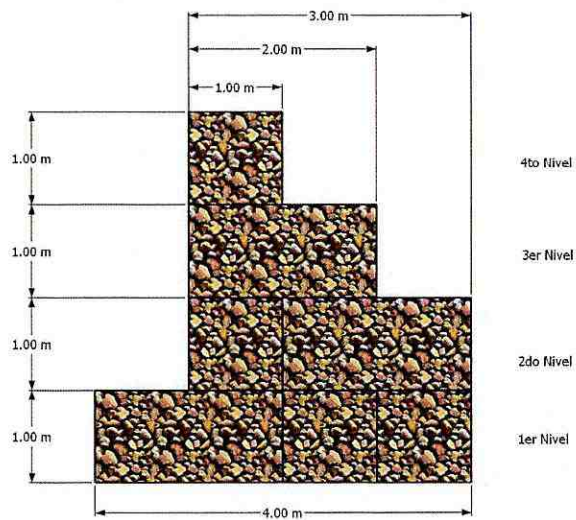
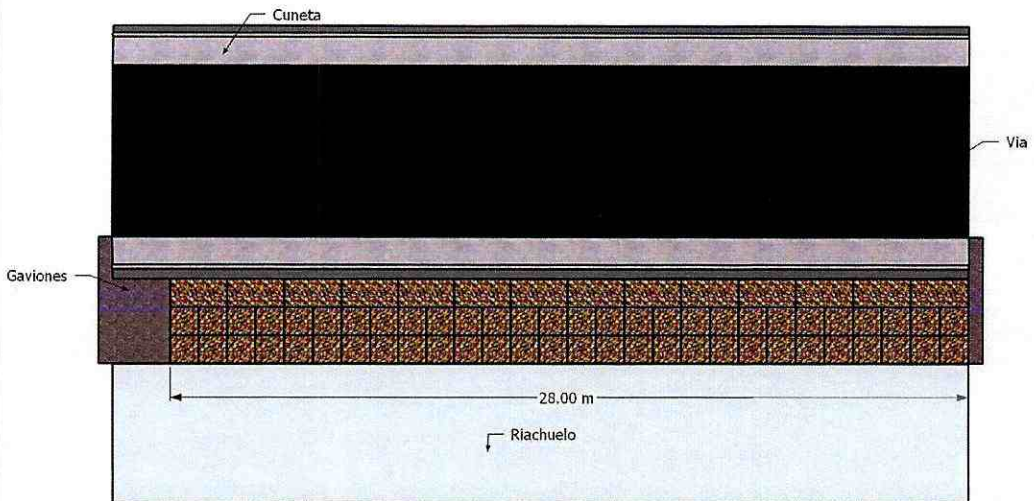

CÁLCULO:

DESCRIPCIÓN	LARGO (M)	ALTURA (M)	ANCHO (M)	VOLUMEN M ³	NÚMERO UNIDADES	TOTAL M ³
Muro de gaviones absclsa 0+570						
Muro de gaviones absclsa 0+570 - 1er nivel Izq. y Der.	4.00	1.00	2.00	8.00	2.00	16.00
Muro de gaviones absclsa 0+570 - 2do nivel Izq. y Der.	4.00	1.00	1.00	4.00	2.00	8.00
Muro de gaviones absclsa 2+288						
Muro de gaviones absclsa 2+288 - 1er nivel Izq.	16.00	1.00	2.00	32.00	1.00	32.00
Muro de gaviones absclsa 2+288 - 2do nivel Izq.	16.00	1.00	2.00	32.00	1.00	32.00
Muro de gaviones absclsa 2+288 - 3er nivel Izq.	16.00	1.00	1.00	16.00	1.00	16.00
Muro de gaviones absclsa 2+288 - 1er nivel Der.	14.00	1.00	2.00	28.00	1.00	28.00
Muro de gaviones absclsa 2+288 - 2do nivel Der.	14.00	1.00	2.00	28.00	1.00	28.00
Muro de gaviones absclsa 2+288 - 3er nivel Der.	14.00	1.00	1.00	14.00	1.00	14.00
Planilla No.3				50.00	-1.00	-50.00
Muro de gaviones absclsa 2+412						
Muro de gaviones absclsa 2+412 - 1er nivel	28.00	1.00	4.00	112.00	1.00	112.00
Muro de gaviones absclsa 2+412- 2do nivel	28.00	1.00	3.00	84.00	1.00	84.00
Muro de gaviones absclsa 2+412- 3er nivel	28.00	1.00	2.00	56.00	1.00	56.00
Muro de gaviones absclsa 2+412 - 4ta nivel	28.00	1.00	1.00	28.00	1.00	28.00
					TOTAL	404.00

CONTRATADO	50.00	M ³
EJECUTADO CONTRACTUAL PLANILLA No.3	50.00	M ³
DIFERENCIA DE CANTIDADES DE OBRA PANILLA No.5	404.00	M ³
TOTAL DE DIFERENCIA DE CANTIDADES DE OBRA	404.00	M ³
TOTAL EJECUTADO	454.00	M ³

TOTAL ESTA PLANILLA= 404.00 M³



Firmado electrónicamente por:
SANTIAGO ALEJANDRO
CAJAMARCA ESCOBAR

ING. SANTIAGO A. CAJAMARCA E.
CONTRATISTA



Firmado electrónicamente por:
DIEGO ISRAEL
RODRIGUEZ
VINCES

ING. DIEGO RODRÍGUEZ
FISCALIZADOR

Colocación de Base abscisa 2+020 - 2+260

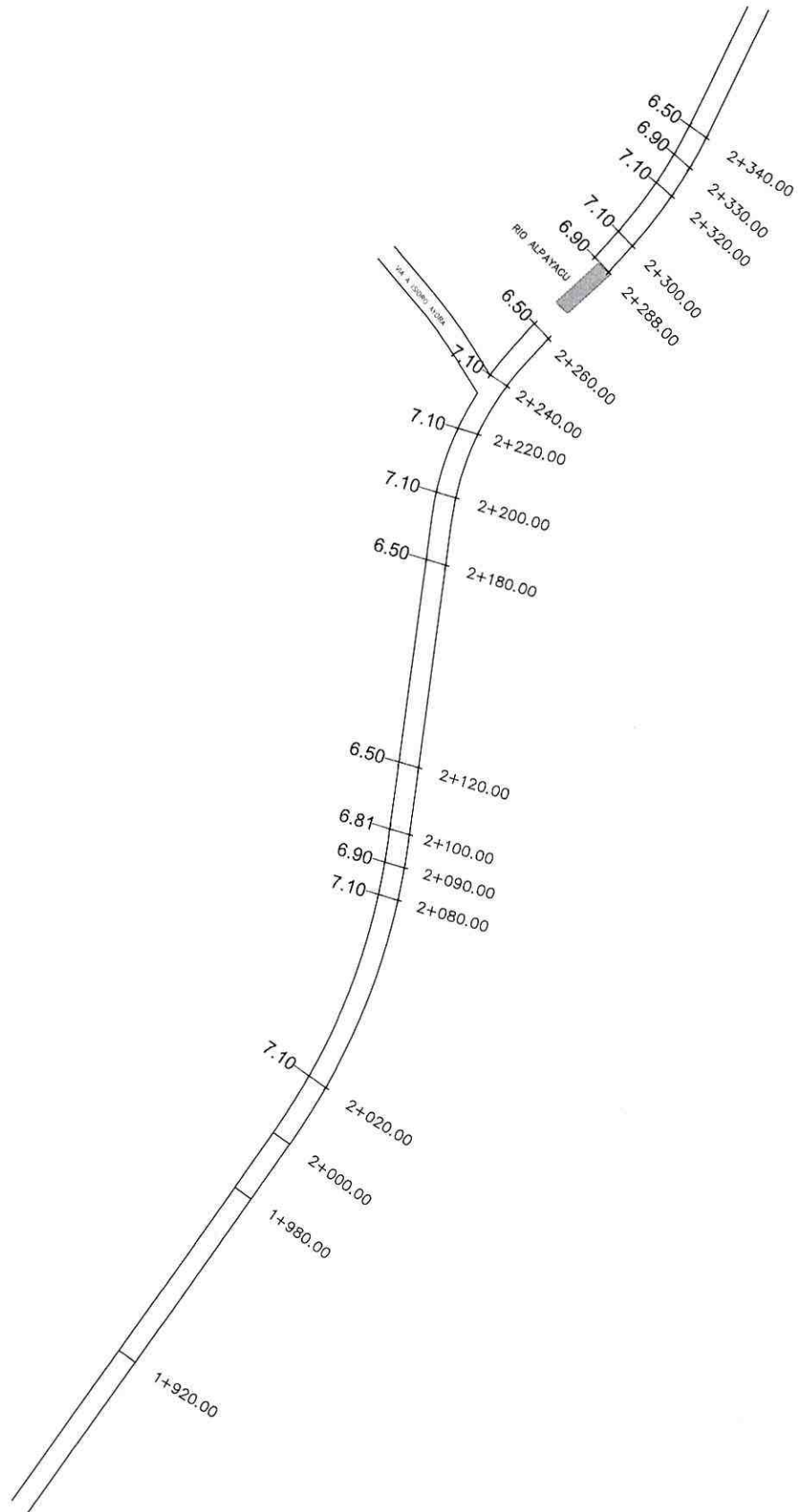

MATERIAL DE BASE GRANULAR DE AGREGADOS(MINADA, CARGADA, REGADA)
RUBRO N.17



GOBIERNO AUTÓNOMO DESCENTRALIZADO PROVINCIAL DE PASTAZA

PLANILLAS DE CONSTRUCCIÓN / MEMORIA DE CÁLCULO

CÓDIGO:

COTO-GADPPz-006-2021

CONTRATISTA:

ING. SANTIAGO A. CAJAMARCA E.

ANEXO DE VOLUMEN DE OBRA

FECHA: 12-sep-22

PROYECTO:	ASFALTADO CAMINO VECINAL MERA- NUEVO MERA-Y DE JATIVA, CANTÓN MERA, PROVINCIA DE PASTAZA	PLANILLA:	PERÍODO
RUBRO	DESCRIPCIÓN	5	del 02-ago-22 al 31-ago-22
18	TRANSPORTE MATERIAL DE DESALOJO		M ³

GRÁFICO:



CÁLCULO:

DESCRIPCIÓN	LARGO (M)	ALTURA (M)	ANCHO (M)	VOLUMEN M ³	FACTOR ESPONJAMIENTO	TOTAL M ³
Transporte de Material de Desalojo de Excavacion (abscisa 2+440 hasta 3+740)				10940.58	1.20	13,128.70
TOTAL						13,128.70

CONTRATADO	1,930.64	M ³
EJECUTADO CONTRACTUAL PLANILLA No.2	1,930.64	M ³
DIFERENCIA DE CANTIDADES DE OBRA PANILLA No.2	9,002.42	M ³
DIFERENCIA DE CANTIDADES DE OBRA PANILLA No.5	13,128.70	M ³
TOTAL DE DIFERENCIA DE CANTIDADES DE OBRA	22,131.12	M ³
TOTAL EJECUTADO	24,061.76	M ³

TOTAL ESTA PLANILLA= 13,128.70 M³



Firmado electrónicamente por:
SANTIAGO ALEJANDRO
CAJAMARCA ESCOBAR

ING. SANTIAGO A. CAJAMARCA E.
CONTRATISTA



Firmado electrónicamente por:
DIEGO ISRAEL
RODRIGUEZ
VINCES

ING. DIEGO RODRÍGUEZ
FISCALIZADOR



GOBIERNO AUTÓNOMO DESCENTRALIZADO PROVINCIAL DE PASTAZA

PLANILLAS DE CONSTRUCCIÓN / MEMORIA DE CÁLCULO

CÓDIGO:

COTO-GADPPz-006-2021

CONTRATISTA:

ING. SANTIAGO A. CAJAMARCA E.

ANEXO DE VOLÚMEN DE OBRA

FECHA:

12-sep-22

PROYECTO:	ASFALTADO CAMINO VECINAL MERA-NUEVO MERA-Y DE JATIVA, CANTÓN MERA, PROVINCIA DE PASTAZA	PLANILLA:	5	PERÍODO	del 02-ago-22 al 31-ago-22
RUBRO	DESCRIPCIÓN			UNIDAD	
21	TRANSPORTE DE MATERIAL DE BASE GRANULAR DE AGREGADOS			M ³ -KM	

GRÁFICO:



Image © 2022 Maxar Technologies
Image © 2022 CNES / Airbus

CÁLCULO:

DESCRIPCIÓN	VOLUMEN (M3)	LONGITUD (KM)	ANCHO (M)	CANTIDAD M ³ -KM	NÚMERO UNIDADES	TOTAL M ³ -KM
Transporte de Material de Base	246.70	18.00		4440.60	1.00	4,440.60
					TOTAL	4,440.60

CONTRATADO	91,452.06	M ³ -KM
EJECUTADO CONTRACTUAL PLANILLA No.3	26,858.16	M ³ -KM
EJECUTADO CONTRACTUAL PLANILLA No.4	9,256.32	M ³ -KM
EJECUTADO CONTRACTUAL PLANILLA No.5	4,440.60	M ³ -KM
DIFERENCIA DE CANTIDADES DE OBRA PANILLA No.5	-	M ³ -KM
TOTAL DE DIFERENCIA DE CANTIDADES DE OBRA	-	M ³ -KM
TOTAL EJECUTADO	40,555.08	M ³ -KM

TOTAL ESTA PLANILLA=

4,440.60

M³-KM



Firmado electrónicamente por:
SANTIAGO ALEJANDRO
CAJAMARCA ESCOBAR

ING. SANTIAGO A. CAJAMARCA E.
CONTRATISTA



Firmado electrónicamente por:
DIEGO ISRAEL
RODRIGUEZ
VINCES

ING. DIEGO RODRÍGUEZ
FISCALIZADOR



GOBIERNO AUTÓNOMO DESCENTRALIZADO PROVINCIAL DE PASTAZA

PLANILLAS DE CONSTRUCCIÓN / MEMORIA DE CÁLCULO

CÓDIGO: COTO-GADPP-006-2021
CONTRATISTA: ING. SANTIAGO A. CAJAMARCA E.

ANEXO DE VOLÚMEN DE OBRA

FECHA: 12-sep-22

Table with columns: PROYECTO, RUBRO, DESCRIPCIÓN, PLANILLA, PERIODO, UNIDAD. Row 1: ASPALTADO CAMINO VECINAL MERA-NUEVO MERA-Y DE JATIVA, CANTÓN MERA, PROVINCIA DE PASTAZA, 5, del 02-ago-22 al 31-ago-22, LT.

GRÁFICO:



CÁLCULO:

Table with columns: DESCRIPCIÓN, LARGO (M), ALTURA (M), ÁREA (M2), RATA (LT/M2), NÚMERO UNIDADES, TOTAL LT. Rows include asphalt RC descriptions and a TOTAL row.

Summary table with columns: DESCRIPCIÓN, VALOR, UNIDAD. Rows include CONTRATADO, EJECUTADO CONTRACTUAL, DIFERENCIA DE CANTIDADES, and TOTAL EJECUTADO.

TOTAL ESTA PLANILLA= 11,223.07 LT



Firmado electrónicamente por: SANTIAGO ALEJANDRO CAJAMARCA ESCOBAR

ING. SANTIAGO A. CAJAMARCA E.
CONTRATISTA



Firmado electrónicamente por: DIEGO ISRAEL RODRIGUEZ VINCES

ING. DIEGO RODRÍGUEZ
FISCALIZADOR



GOBIERNO AUTÓNOMO DESCENTRALIZADO PROVINCIAL DE PASTAZA

PLANILLAS DE CONSTRUCCIÓN / MEMORIA DE CÁLCULO

CÓDIGO:
CONTRATISTA:

COTO-GADPPz-006-2021
ING. SANTIAGO A. CAJAMARCA E.

ANEXO DE VOLÚMEN DE OBRA

PROYECTO:	ASFALTADO CAMINO VECINAL MERA-NUEVO MERA-Y DE JATIVA, CANTÓN MERA, PROVINCIA DE PASTAZA	PLANILLA:	5	FECHA:	12-sep-22
RUBRO	23	DESCRIPCIÓN	C. RODADURA HORMIGON ASF. MEZCLADO EN PLANTA, E=2"	PERÍODO	del 02-ago-22 al 31-ago-22
				UNIDAD	M ²

GRÁFICO:

Vease en la siguiente...

CÁLCULO:

DESCRIPCIÓN	DISTANCIA (M)	ANCHO (M)	ANCHO PROM. (M)	ÁREA M ²
<i>Hormigón Asfáltico desde abscisa 0+022 hasta 0+570</i>				
0+022.0		7.000		
	78.00		7.00	546.00
0+100.0		7.000		
	80.00		7.00	560.00
0+180.0		7.000		
	15.00		7.20	108.00
0+195.0		7.400		
	5.00		7.46	37.28
0+200.0		7.510		
	10.00		7.56	75.55
0+210.0		7.600		
	50.00		7.60	380.00
0+260.0		7.600		
	10.00		7.50	75.00
0+270.0		7.400		
	10.00		7.27	72.70
0+280.0		7.140		
	20.00		7.07	141.40
0+300.0		7.000		
	40.00		7.00	280.00
0+340.0		7.000		
	20.00		7.20	144.00
0+360.0		7.400		
	10.00		7.50	75.00
0+370.0		7.600		
	40.00		7.60	304.00
0+410.0		7.600		
	5.00		7.50	37.50
0+415.0		7.400		
	5.00		7.40	37.00
0+420.0		7.400		
	20.00		7.20	144.00
0+440.0		7.000		
	40.00		7.00	280.00
0+480.0		7.000		
	20.00		7.10	142.00
0+500.0		7.200		
	10.00		7.47	74.65
0+510.0		7.730		
	10.00		7.92	79.15
0+520.0		8.100		
	20.00		8.10	162.00
0+540.0		8.100		
	10.00		7.92	79.15
0+550.0		7.730		
	10.00		7.58	75.80
0+560.0		7.430		
	10.00		7.22	72.15
0+570.0		7.000		
			SUB TOTAL 1	3,982.33

DESCRIPCIÓN	DISTANCIA (M)	ANCHO (M)	ANCHO PROM. (M)	ÁREA M ²
<i>Hormigón Asfáltico desde abscisa 0+610 hasta 1+260</i>				
0+610.0		7.430		
	10.00		6.72	67.15
0+620.0		6.000		
	380.00		6.00	2280.00
1+000.0		6.000		
	140.00		6.00	840.00
1+140.0		6.000		
	10.00		6.24	62.35
1+150.0		6.470		
	10.00		6.59	65.85
1+160.0		6.700		
	70.00		6.70	469.00
1+230.0		6.700		
	10.00		6.56	65.60
1+240.0		6.420		
	20.00		6.21	124.20
1+260.0		6.000		
	10.00		6.00	60.00
1+270.0		6.000		
			SUB TOTAL 2	4,034.15

DESCRIPCIÓN	LARGO (M)	ALTURA (M)	ANCHO (M)	ÁREA M ²	NÚMERO UNIDADES	TOTAL M ²
Sub Total 1 / 0+000 - 0+570				3982.33	1.00	3982.33
Sub Total 2 / 0+610 - 1+260				4034.15	1.00	4034.15
					TOTAL	8,016.48

CONTRATADO	26,400.00	M ²
EJECUTADO CONTRACTUAL PLANILLA No.5	8,016.48	M ²
DIFERENCIA DE CANTIDADES DE OBRA PANILLA No.5	-	M ²
TOTAL DE DIFERENCIA DE CANTIDADES DE OBRA	-	M ²
TOTAL EJECUTADO	8,016.48	M ²

TOTAL ESTA PLANILLA= 8,016.48 M²



Firmado electrónicamente por:
SANTIAGO ALEJANDRO
CAJAMARCA ESCOBAR

ING. SANTIAGO A. CAJAMARCA E.
CONTRATISTA



Firmado electrónicamente por:
DIEGO ISRAEL
RODRIGUEZ
VINES

ING. DIEGO RODRÍGUEZ
FISCALIZADOR

Hormigón Asfáltico abscisa 0+022 - 0+570

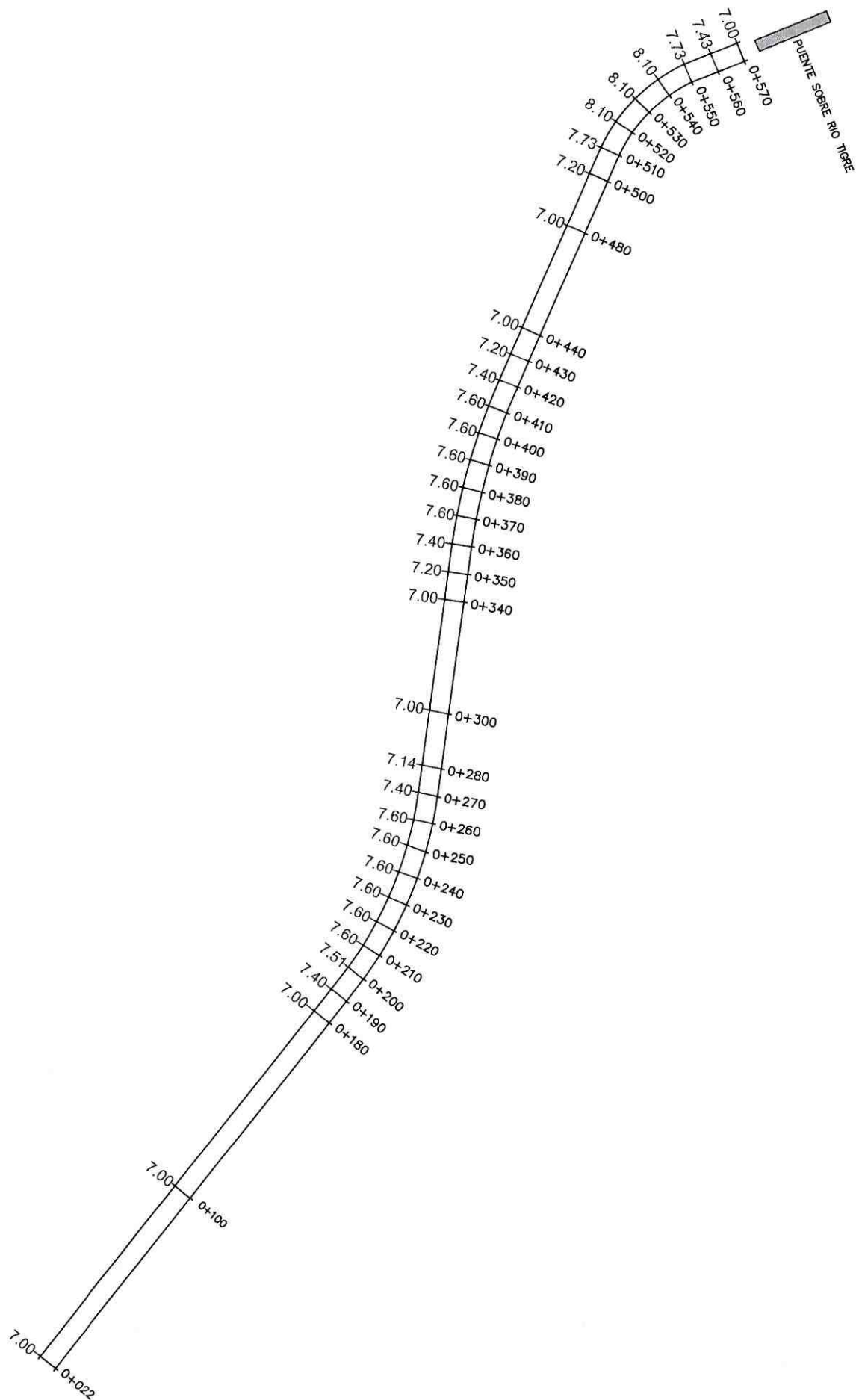

C. RODADURA HORMIGON ASF. MEZCLADO EN PLANTA, E=2"
RUBRO N.23

Hormigón Asfáltico abscisa 0+610 - 1+100

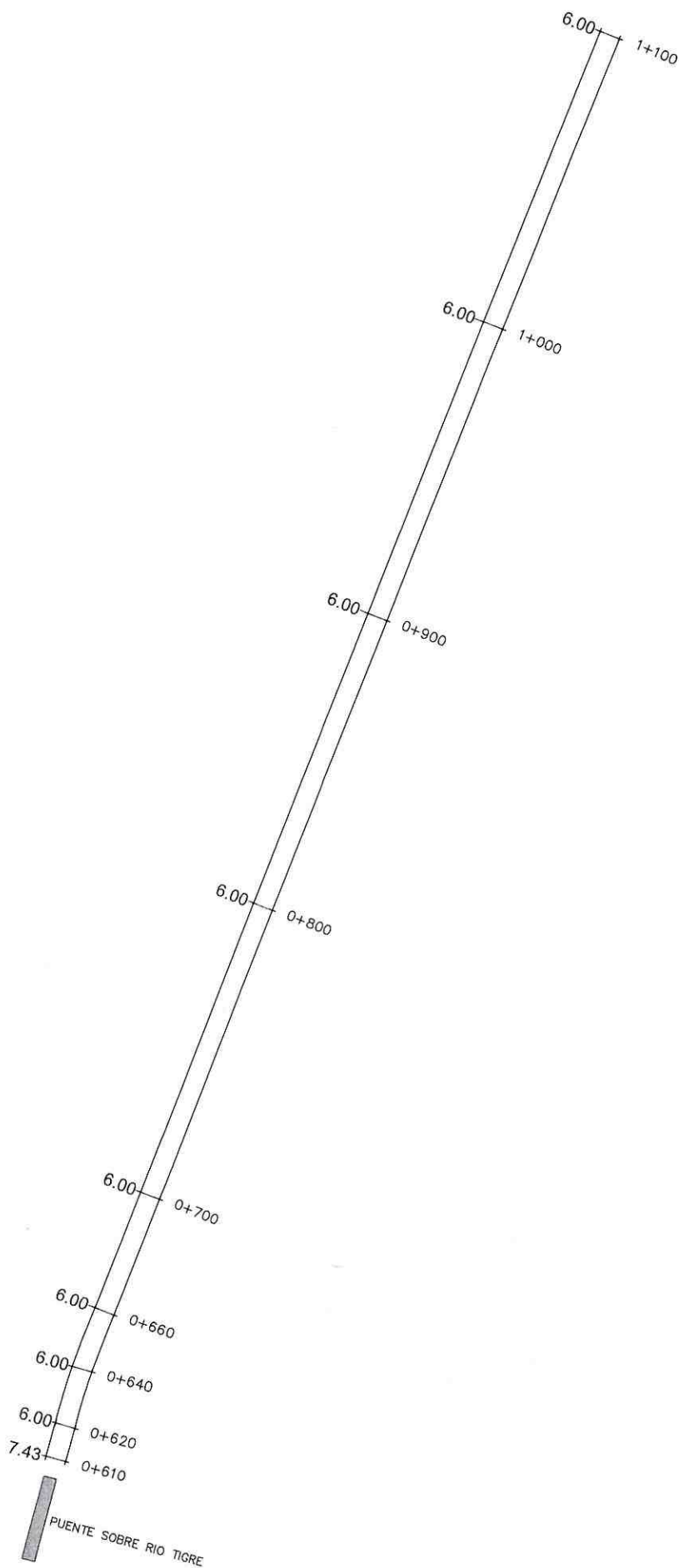

C. RODADURA HORMIGON ASF. MEZCLADO EN PLANTA, E=2"
RUBRO N.23

Hormigón Asfáltico abscisa 1+100 - 1+270

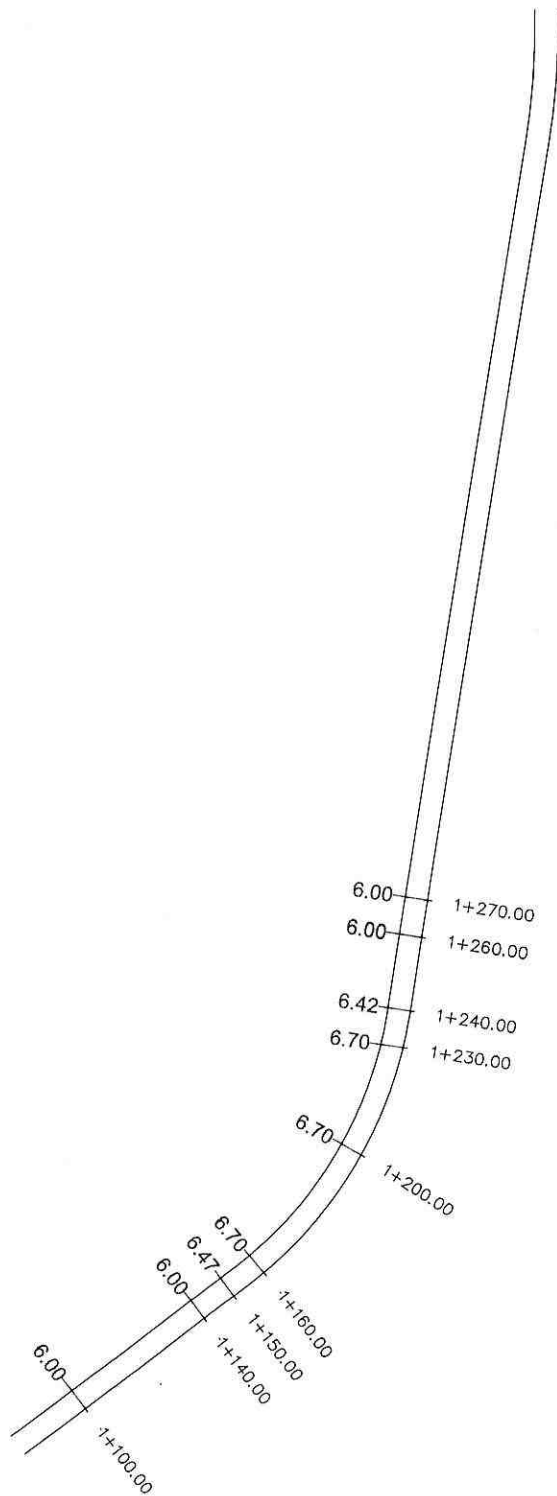

C. RODADURA HORMIGON ASF. MEZCLADO EN PLANTA, E=2"
RUBRO N.23



GOBIERNO AUTÓNOMO DESCENTRALIZADO PROVINCIAL DE PASTAZA

PLANILLAS DE CONSTRUCCIÓN / MEMORIA DE CÁLCULO

CÓDIGO:

COTO-GADPPz-006-2021

CONTRATISTA:

ING. SANTIAGO A. CAJAMARCA E.

ANEXO DE VOLÚMEN DE OBRA

FECHA:

12-sep-22

PROYECTO:	ASFALTADO CAMINO VECINAL MERA-NUEVO MERA-Y DE JATIVA, CANTÓN MERA, PROVINCIA DE PASTAZA	PLANILLA:	5	PERÍODO:	del 02-ago-22 al 31-ago-22
RUBRO:	25 ACERAS DE H.S. F'C=180KG/CM2 E=7CM-ESCOBILLADO	DESCRIPCIÓN:		UNIDAD:	M ²

GRÁFICO:

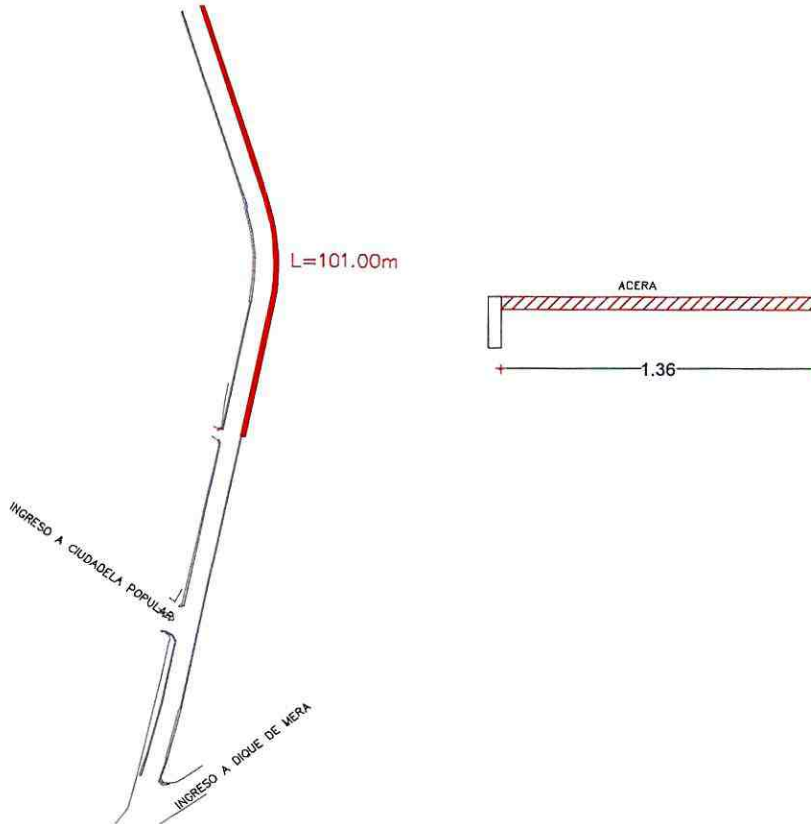

CÁLCULO:

DESCRIPCIÓN	LARGO (M)	ALTURA (M)	ANCHO (M)	ÁREA M ²	NÚMERO UNIDADES	TOTAL M ²
Acera margen derecho, desde abscisa 0+159 hasta 0+260	101.00		1.36	137.36	1.00	137.36
TOTAL						137.36

CONTRATADO	1,800.00	M ²
EJECUTADO CONTRACTUAL PLANILLA No.3	186.32	M ²
EJECUTADO CONTRACTUAL PLANILLA No.5	137.36	M ²
DIFERENCIA DE CANTIDADES DE OBRA PANILLA No.5	-	M ²
TOTAL DE DIFERENCIA DE CANTIDADES DE OBRA	-	M ²
TOTAL EJECUTADO	323.68	M ²

TOTAL ESTA PLANILLA= 137.36 M²



Firmado electrónicamente por:
SANTIAGO ALEJANDRO
CAJAMARCA ESCOBAR

ING. SANTIAGO A. CAJAMARCA E.
CONTRATISTA



Firmado electrónicamente por:
DIEGO ISRAEL
RODRIGUEZ
VINCES

ING. DIEGO RODRÍGUEZ
FISCALIZADOR



GOBIERNO AUTÓNOMO DESCENTRALIZADO PROVINCIAL DE PASTAZA

PLANILLAS DE CONSTRUCCIÓN / MEMORIA DE CÁLCULO

CÓDIGO:

COTO-GADPPz-006-2021

CONTRATISTA:

ING. SANTIAGO A. CAJAMARCA E.

ANEXO DE VOLÚMEN DE OBRA

FECHA: 12-sep-22

PROYECTO:	ASFALTADO CAMINO VECINAL MERA-NUEVO MERA-Y DE JATIVA, CANTÓN MERA, PROVINCIA DE PASTAZA	PLANILLA:	PERÍODO
RUBRO	DESCRIPCIÓN	5	del 02-ago-22 al 31-ago-22
38	KIT ANTIDERRAMES		UNIDAD
			U

GRÁFICO:



CÁLCULO:

DESCRIPCIÓN	LARGO (M)	ALTURA (M)	ANCHO (M)	CANTIDAD U	NÚMERO UNIDADES	TOTAL U
Kit Antiderrames				2.00	1.00	2.00
					TOTAL	2.00

CONTRATADO	2.00	U
EJECUTADO CONTRACTUAL PLANILLA No.5	2.00	U
DIFERENCIA DE CANTIDADES DE OBRA PANILLA No.5	-	U
TOTAL DE DIFERENCIA DE CANTIDADES DE OBRA	-	U
TOTAL EJECUTADO	2.00	U

TOTAL ESTA PLANILLA= 2.00 U



Firmado electrónicamente por:
SANTIAGO ALEJANDRO
CAJAMARCA ESCOBAR

ING. SANTIAGO A. CAJAMARCA E.
CONTRATISTA



Firmado electrónicamente por:
DIEGO ISRAEL
RODRIGUEZ
VINCES

ING. DIEGO RODRÍGUEZ
FISCALIZADOR

OFICIO- COTO-GADPPz-006-2021-FS-2022-001

Puyo, 02 de agosto de 2022

**ING. SANTIAGO CAJAMARCA
CONTRATISTA**

Por medio de la presenta reciba un atento y cordial saludo, a la vez deseándole éxito en sus funciones.

Debo informar que con RESOLUCIÓN N° 465-GADPPz-2022, de fecha 28 de julio de 2022 se me notifica como administrador de contrato del proyecto ASFALTADO CAMINO VECINAL MERA - NUEVO MERA Y JATIVA, CANTÓN MERA, PROVINCIA DE PASTAZA, en vista que el Ing. Daniel Ramos que estaba designado como tal, se encuentra en uso de sus vacaciones anuales.

Por lo que se le notifica la REANUDACION DEL PLAZO, con fecha 02 de agosto de 2022, en base al documento FEXT-DR-066-2022 de fecha 01 de agosto presentado por el Ing. Diego Rodríguez – Fiscalizador Externo, por lo que el plazo de ejecución se REANUDA desde la presente fecha, por tal motivo solicito se considere estas fechas y plazos para la elaboración de planillas y actas de recepción.

Atentamente,



Firmado electrónicamente por:
**FABIAN DARIO
SALAZAR LAGUA**

Ing. Fabian Salazar
ADMINISTRADOR DE CONTRATO

Copia: Ing. Diego Rodriguez- FISCALIZADOR EXTERNO

**ASFALTADO CAMINO VECINAL MERA - NUEVO MERA Y JATIVA, CANTÓN
MERA, PROVINCIA DE PASTAZA**



RODRIGUEZ VINCES DIEGO ISRAEL
INGENIERO CIVIL

Dirección: BARRIO "EL RECREO" Av. Anturios y Marpindos **Cel.:** 0992707080 **e-mail:** disrovi_8@hotmail.com

Puyo. 01 de agosto de 2022
FEXT - DR - 066 - 2022

Ingeniero
Fabian Salazar

DIRECTOR DE OBRAS PUBLICAS (E)

Presente. -

De mi consideración:

Asunto: Reinicio de Actividades y Trabajos en el Proyecto Asfaltado Camino Vecinal Mera – Nuevo Mera- Y Játiva, del Cantón Mera, Provincia de Pastaza"

Con un cordial y atento saludo, me dirijo con el debido respeto y a la vez hacer referencia al Proyecto: "Asfaltado Camino Vecinal Mera – Nuevo Mera- Y Játiva, del Cantón Mera, Provincia de Pastaza", con código de proceso COTO-GADPPz-006-2021, Suscrito entre el GADPPz y el Ing. Santiago Alejandro Cajamarca Escobar, habiendo observado de que la temporada invernal en el sitio a disminuido, ésta nos permite retomar las actividades para continuar con la ejecución del proyecto, debo manifestar que aun no se retomaran los trabajos de los rubros No. 15 Material pétreo de mejoramiento (minada, cargada y regada) y el No. 19 Transporte de material de mejoramiento ya que debido al incremento del caudal del rio Pastaza no permite el acceso ni la extracción de material, mientras que en los demás rubros ya es posible continuar con su ejecución normal.

Habiendo dicho esto me dirijo a usted en calidad de Administrador de Contrato (e) para que se nos autorice el **REINICIO** de los **Trabajos de la Obra** en mención.

Por la atención que se digne en dar al presente, le reitero mis agradecimientos.

Atentamente,



Firmado electrónicamente por:
DIEGO ISRAEL
RODRIGUEZ
VINCES

Ing. Diego Rodríguez V.
FISCALIZADOR EXTERNO

adj. Oficio N.-025-AC-ASFNM-O

OFICIO No. 025-AC-ASENM-O

Mera, 01 de agosto de 2022

Señor
Ing. Diego Rodríguez
FISCALIZADOR

Presente. -

De mi consideración:

Por medio del presente, en el proceso con código, **COTO-006-GADPPz-2021**, cuyo objeto contractual es la construcción del “**ASFALTO CAMINO VECINAL MERA-NUEVO MERA-Y JATIVA, CANTÓN MERA, PROVINCIA DE PASTAZA**”, habiendo subsanado los inconvenientes presentados en la ejecución de la obra, me permito solicitar el reinicio de actividades del proyecto en mención. Sin embargo, recalcar que el rubro No. 15 Material pétreo de mejoramiento (minada, cargada y regada) y el No. 19 Transporte de material de mejoramiento no se están ejecutando debido que al momento el caudal del río Pastaza no permite el acceso ni la extracción de material, las actividades mencionadas son predecesoras en la ejecución de la estructura vial, causando retrasos en el cronograma programado.

Por la atención que le dedique al presente desde ya le reitero mis sentimientos de alta estima y consideración.

Atentamente,



Firmado digitalmente por:
**SANTIAGO ALEJANDRO
CAJAMARCA ESCOBAR**

Ing. Santiago Alejandro Cajamarca E.

RUC. 1600438509001

CONTRATISTA



RODRIGUEZ VINCES DIEGO ISRAEL
INGENIERO CIVIL

Dirección: BARRIO "EL RECREO" Av. Anturios y Marpindos **Cel.:** 0992707080 **e-mail:** disrovi_8@hotmail.com

Puyo. 04 de agosto de 2022
FEXT-DR-071-2022

Ingeniero
David Alejandro Yedra Machado

DIRECTOR DE GESTIÓN AMBIENTAL GADPPz

Presente. -

De mi consideración:

Asunto: Reinicio de las actividades para la continuación de la ejecución del Proyecto: "Asfaltado Camino Vecinal Mera – Nuevo Mera – Y Játiva, Cantón Mera, Provincia de Pastaza"

Reciba un cordial saludo, a la vez que en atención al **OFICIO- COTO-GADPPz-006-2021-FS-2022-001**, de fecha 02 de agosto del 2022, suscrito por el Ing. Fabian Salazar, en calidad de Administrador de Contrato (e) del Proyecto: **"Asfaltado Camino Vecinal Mera – Nuevo Mera- Y Játiva, Cantón Mera, Provincia de Pastaza"**; el cual se autoriza la Reanudación de las Actividades correspondientes al Proyecto antes mencionado a partir del 02 de agosto del 2022.

Por la atención que se digne dar al presente, expreso mi sentimiento de consideración y respeto.

Atentamente,



Firmado digitalmente por:
DIEGO ISRAEL
RODRIGUEZ
VINCES

Ing. Diego Rodríguez V.
FISCALIZADOR EXTERNO

Adj. **OFICIO- COTO-GADPPz-006-2021-FS-2022-001**

OFICIO No. 028-AC-ASENM-O

Mera, 02 de agosto de 2022

Señor
Ing. Diego Rodríguez
FISCALIZADOR

Presente. -

De mi consideración:

Por medio del presente, en el proceso con código, **COTO-006-GADPPz-2021**, cuyo objeto contractual es la construcción del “**ASFALTO CAMINO VECINAL MERA-NUEVO MERA-Y JATIVA, CANTÓN MERA, PROVINCIA DE PASTAZA**”, se ingresa la reprogramación al Cronograma Valorado de Trabajos, considerando el tiempo de suspensión del proyecto en mención.

Por la atención que le dedique al presente desde ya le reitero mis sentimientos de alta estima y consideración.

Atentamente,



Estado electrónicamente por:
SANTIAGO ALEJANDRO
CAJAMARCA ESCOBAR

Ing. Santiago Alejandro Cajamarca E.

RUC. 1600438509001

CONTRATISTA



RODRIGUEZ VINCES DIEGO ISRAEL
INGENIERO CIVIL

Dirección: BARRIO "EL RECREO" Av. Anturios y Marpindos **Cel.:** 0992707080 **e-mail:** disrovi_8@hotmail.com

Puyo. 03 de Agosto de 2022
FEXT - DR - 067 - 2022

Ingeniero
Fabian Salazar

DIRECTOR DE OBRAS PUBLICAS (E)

ADMINISTRADOR DE CONTRATO (E) DE LA OBRA DEL PROYECTO:
"ASFALTADO CAMINO VECINAL MERA – NUEVO MERA- Y JATIVA,
CANTÓN MERA, PROVINCIA DE PASTAZA

Presente. -

De mi consideración:

Asunto: Ingreso de la Reprogramación del Cronograma Valorado de Trabajo del Proyecto Asfaltado Camino Vecinal Mera – Nuevo Mera- Y Játiva, del Cantón Mera, Provincia de Pastaza"

Con un cordial y atento saludo, me dirijo con el debido respeto como Administrador de Contrato y a la vez hacer referencia al Proyecto: "Asfaltado Camino Vecinal Mera – Nuevo Mera- Y Játiva, del Cantón Mera, Provincia de Pastaza", con código de proceso COTO-GADPPz-006-2021, Suscrito entre el GADPPz y el Ing. Santiago Alejandro Cajamarca Escobar, me permito ingresar la Reprogramación del Cronograma Valorado de Trabajos para su aprobación, considerando el tiempo de suspensión del Proyecto en mención.

Por la atención que se digne en dar al presente, le reitero mis agradecimientos.

Atentamente,



Firmado electrónicamente por:
DIEGO ISRAEL
RODRIGUEZ
VINCES

Ing. Diego Rodríguez V.
FISCALIZADOR EXTERNO

Adj. OFICIO No. 028-AC-ASFNM-O
Reprogramación del Cronograma Valorado de Trabajos

OFICIO- COTO-GADPPz-006-2021-FS-2022-002
Puyo, 14 de agosto de 2022

ING. DIEGO RODRIGUEZ
FISCALIZADOR EXTERNO

Por medio de la presenta reciba un atento y cordial saludo, a la vez deseándole éxito en sus funciones.

Para dar tramite al OFICIO No. 028-AC-ASFNM-O por parte Ing. Santiago Alejandro Cajamarca E-CONTRATISTA y solicitando la aprobación de la misma por parte del Ing. Diego Rodríguez-FISCALIZADOR EXTERNO.

Se da como APROBADO la reprogramación solicitada, por tal motivo solicito se considere estas fechas y plazos para la elaboración de planillas y actas de recepción.

Atentamente,



Firmado electrónicamente por:
**FABIAN DARIO
SALAZAR LAGUA**

Ing. Fabian Salazar
ADMINISTRADOR DE CONTRATO

Copia: ING. SANTIAGO CAJAMARCA
CONTRATISTA

OFICIO No. 032-AC-ASFNM-O

Mera, 05 de septiembre de

2022

Señor
Ing. Diego Rodríguez
FISCALIZADOR
Presente. -

De mi consideración:

Por medio del presente, en el proceso con código, **COTO-006-GADPPz-2021**, cuyo objeto contractual es la construcción del **“ASFALTO CAMINO VECINAL MERA-NUEVO MERA-Y JATIVA, CANTÓN MERA, PROVINCIA DE PASTAZA”**, realizo el ingreso la planilla de avance de obra No. 5, correspondiente al periodo del 02 al 31 de agosto del presente año, así como documentación necesaria para su trámite y aprobación.

Por la atención que le dedique al presente desde ya le reitero mis sentimientos de alta estima y consideración.

Atentamente,



Firmado electrónicamente por:
SANTIAGO ALEJANDRO
CAJAMARCA ESCOBAR

Ing. Santiago Alejandro Cajamarca E.

RUC. 1600438509001

CONTRATISTA.

C.C. Ing. Daniel Ramos

ADMINISTRADOR DE CONTRATO



RODRIGUEZ VINCES DIEGO ISRAEL
INGENIERO CIVIL

Dirección: BARRIO "EL RECREO" Av. Anturios y Marpindos **Cel.:** 0992707080 **e-mail:** disrovi_8@hotmail.com

Puyo. 09 de septiembre de 2022
FEXT-DR-080-2022

Ingeniero
Santiago Alejandro Cajamarca Escobar

CONTRATISTA DEL GADPPz DEL PROYECTO: "ASFALTADO CAMINO VECINAL MERA – NUEVO MERA- Y JATIVA, CANTÓN MERA, PROVINCIA DE PASTAZA"

Presente. -

De mi consideración:

Asunto: Devolución de la Planilla de Avance de Obra No. 5 del Proyecto: "Asfaltado Camino Vecinal Mera – Nuevo Mera- Y Játiva, Cantón Mera, Provincia de Pastaza"

Reciba un cordial saludo, a la vez que en atención al Oficio No.032-AC-ASFNM-O, de fecha 05 de septiembre del 2022, suscrito por el Ing. Santiago Alejandro Cajamarca Escobar, en calidad de Contratista del Proyecto: : "**Asfaltado Camino Vecinal Mera – Nuevo Mera- Y Játiva, Cantón Mera, Provincia de Pastaza**"; el cual adjunta la Planilla de Avance de Obra No. 5, para el trámite correspondiente, revisada la misma, deberá proceder con las siguientes correcciones:

- Los volúmenes de todos los rubros realizados durante este período, serán calculados, conforme a las mediciones conjuntas realizadas entre Contratista y Fiscalización.
- El Contratista debe presentar los resultados de los ensayos de compresión de los hormigones de los elementos construidos y que hayan cumplido con el tiempo necesario para realizarlos, conforme la norma técnica.
- El Contratista debe presentar el consolidado del IESS, conforme la nómina de trabajadores que se encuentran laborando en el Proyecto.
- El contratista debe justificar la participación de los técnicos ofertados para el proyecto con facturas y/o el consolidado del IESS.

Con estos antecedentes procedo a devolver la Planilla de Avance de Obra No. 5 con la finalidad que el Contratista adjunte la documentación faltante y realice las correcciones de los rubros correspondientes a este período (del 2 de agosto al 31 de agosto de 2022).

Particular que comunico para los fines pertinentes.



Firmado digitalmente por:
DIEGO ISRAEL
RODRIGUEZ
VINCES

Ing. Diego Rodríguez V.
FISCALIZADOR EXTERNO

c.c. Ing. Álvaro Sosa Castro, Administrador del Contrato de Fiscalización.
c.c. Ing. Daniel Ramos Campaña, Administrador del Contrato de Obra.

OFICIO No. 034-AC-ASFNM-O

Mera, 13 de septiembre de 2022

Señor
Ing. Diego Rodríguez
FISCALIZADOR
Presente. -

De mi consideración:

Por medio del presente, en el proceso con código, **COTO-006-GADPPz-2021**, cuyo objeto contractual es la construcción del “**ASFALTO CAMINO VECINAL MERA-NUEVO MERA-Y JATIVA, CANTÓN MERA, PROVINCIA DE PASTAZA**”, realizo el reingreso la planilla de avance de obra No. 5, correspondiente al periodo del 02 al 31 de agosto del presente año, así como documentación necesaria para su trámite y aprobación.

Por la atención que le dedique al presente desde ya le reitero mis sentimientos de alta estima y consideración.

Atentamente,



Firmado electrónicamente por:
SANTIAGO ALEJANDRO
CAJAMARCA ESCOBAR

Ing. Santiago Alejandro Cajamarca E.

RUC. 1600438509001

CONTRATISTA.

C.C. Ing. Daniel Ramos

ADMINISTRADOR DE CONTRATO



**GOBIERNO AUTÓNOMO DESCENTRALIZADO
PROVINCIAL DE PASTAZA**

DOCUMENTOS HABILITANTES

***“ASFALTADO CAMINO VECINAL MERA-NUEVO MERA
Y DE JATIVA, CANTÓN MERA, PROVINCIA DE
PASTAZA”***



CERTIFICADO DE CUMPLIMIENTO DE OBLIGACIONES PATRONALES

El Instituto Ecuatoriano de Seguridad Social (IESS) certifica que, revisados los archivos del Sistema de Historia Laboral, el señor(a) CAJAMARCA ESCOBAR SANTIAGO ALEJANDRO, representante legal de la empresa CAJAMARCA ESCOBAR SANTIAGO ALEJANDRO con RUC Nro. 1600438509001 y dirección BARRIO MIRAFLORES. AV. LUIS A MARTINEZ 220 GARCIA MORENO. SN. GARCIA MORENO. 50M DE CNT., NO registra obligaciones patronales en mora; información verificada a la fecha de emisión del presente certificado. ✓

El IESS se reserva el derecho de verificar la información y las obligaciones pendientes que no se encontraren registradas o no hayan sido determinadas, sin perjuicio de aplicar las sanciones correspondientes; esta certificación no implica condonación o renuncia del derecho del IESS, al ejercicio de las acciones legales a que hubiere lugar para su cobro.

El contenido de este certificado puede ser validado ingresando al portal web del IESS en el menú Empleador – Certificado de Obligaciones Patronales, digitando el RUC de la empresa o número de cédula.



Firmado electrónicamente por:

**XIMENA ESTEFANIA
CORDOVA CABEZAS
BORJA**

Ing. Ximena Estefanía Córdova Cabezas Borja

Directora Nacional de Recaudación y Gestión de Cartera.

Emitido el 13 de septiembre de 2022

Validez del Certificado 30 días



INSTITUTO ECUATORIANO DE SEGURIDAD SOCIAL

CAJAMARCA ESCOBAR SANTIAGO ALEJANDRO

septiembre 13 del 2022 16:28

CAJAMARCA ESCOBAR SANTIAGO ALEJANDRO

COMPROBANTE DE PAGO

No. Comprobante: 0000000161037242

Concepto:	PAGO DE PLANILLAS - NORMALES,	Emitido en:	2022-09-13
No. RUC / REGISTRO:	1600438509001 - 0001	Fecha de Vigencia de Pago:	2022-09-15
Nombre / Razón Social / Organización:	CAJAMARCA ESCOBAR SANTIAGO ALEJANDRO - CAJAMARCA ESCOBAR SANTIAGO ALEJANDRO		

Periodo de Pago:	2022 - 08
Forma de pago:	Fondos propios
Observación:	

	Valor	
		813.04
Intereses por mora (+)		0.00
Seguro Salud Tiempo Parcial(+)		0.00
Honorarios Abogado(+)		0.00
Gastos Administrativos(+)		0.00
Subtotal(=)		813.04
Notas de Crédito(-)		0.00
Total(=)		813.04

Señor Empleador

Usted puede pagar sus obligaciones patronales en línea en cualquier agencia de los bancos: Pichincha, Bolivariano, Guayaquil, Austro, Pacífico, Produbanco, Internacional y cualquier agencia SERVIPAGOS.

*Oficinas Western Unión Red Activa, Almacenes TIA, Red de Servicios FACILITO

*Coop. Ahorro y Crédito: El Sagrario, Coopmego

*Tarjetas de Crédito/Débito: Diners, Discover, Visa y Mastercard Bco. Pichincha (Pago Diferido), Visa y Mastercard cualquier banco emisor (Pago Corriente y Diferido)

Cuando realiza los pagos en bancos, el estado inicial del comprobante es DEPOSITADO y luego de la conciliación se registrará como CANCELADO.

La cancelación de planillas de obligaciones patronales a través de débito bancario no requiere generación previa del comprobante. En cuanto a GLOSAS, obligatoriamente debe generarlos para brindarle el servicio.

Bajo ningún concepto puede transferir directamente a ninguna cuenta del IESS, para el pago de obligaciones



INSTITUTO ECUATORIANO DE SEGURIDAD SOCIAL

Consulta Rol Empleados

Información de la Empresa

Nombre del Empleador

Ruc

Nombre Sucursal

CAJAMARCA ESCOBAR SANTIAGO ALEJANDRO

1600438509001

0001 CAJAMARCA ESCOBAR SANTIAGO ALEJANDRO

Fecha :

13/09/2022

N°	Nombre	Cédula	Actividad	Actividad Sectorial	Relación de Trabajo	Forma Pago	% Aportación	% Cesantía Aportación	Sueldo	Sueldo Extra	Días mod	Valor días Mod	Total Afiliado		
1	BRITO ZUÑIGA JORGE HOMERO	1600633950	OPERADOR DE EXCAVADORA	1406455000045	35-TRABAJADORES DE LA CONSTRUCCION	P	20.6	0.0	492.49	0.00	0	0.00	492.49		
2	BRITO ZUÑIGA TITO RAMIRO	1600633968	OPERADOR DE EXCAVADORA	1406455000045	35-TRABAJADORES DE LA CONSTRUCCION	P	20.6	0.0	636.22	0.00	0	0.00	636.22		
3	CAJAMARCA ESCOBAR SANTIAGO ALEJANDRO	1600438509	GERENTE /AFINES	1918200000101	08-CODIGO DEL TRABAJO - CT	P	20.6	0.0	444.19	0.00	0	0.00	444.19		
4	FREIRE PEREZ WILSON EDUARDO	1600246605	OPERADOR DE CAMION DE VOLTEO CON O SIN ARTICULACION/DUMPER	1420000000012	35-TRABAJADORES DE LA CONSTRUCCION	P	20.6	0.0	573.23	0.00	0	0.00	573.23		
5	GALEAS MARCILLO ANGEL LUIS	1600875296	PEON	1406452000023	35-TRABAJADORES DE LA CONSTRUCCION	P	20.6	0.0	436.05	0.00	0	0.00	436.05		
6	LANDA ROBALINO CARLOS CAMILO	1600236176	OPERADOR DE CAMION DE VOLTEO CON O SIN ARTICULACION/DUMPER	1420000000012	35-TRABAJADORES DE LA CONSTRUCCION	P	20.6	0.0	573.23	0.00	0	0.00	573.23		
7	QUILLIGANA CHIFLA MARIO ABSALON	1802024511	MAESTRO MAYOR EN EJECUCION DE OBRAS CIVILES	1406452000003	35-TRABAJADORES DE LA CONSTRUCCION	P	20.6	0.0	492.49	0.00	0	0.00	492.49		
Total Rol										0.00			3647.90	0.00	3647.90



**GOBIERNO AUTÓNOMO DESCENTRALIZADO
PROVINCIAL DE PASTAZA**

PÓLIZAS

***“ASFALTADO CAMINO VECINAL MERA-NUEVO MERA
Y DE JATIVA, CANTÓN MERA, PROVINCIA DE
PASTAZA”***

POLIZA DE SEGURO DE FIANZAS PUBLICO

ASEGURADORA DEL SUR C.A. en adelante "La Aseguradora" en virtud de la solicitud de seguro presentada por el interesado, que en adelante se denomina "El Afianzado o Contratista", y que forma parte integrante de ese contrato, se obliga a indemnizar al Asegurado, por las razones previstas en este contrato, de acuerdo a las condiciones generales, aprobadas por la Superintendencia de Bancos y seguros con Resolución N°. SBS-INS-2002-293 de Septiembre 3 del 2002 y especiales, teniendo prelación las últimas sobre las primeras.

Emitido en: AMBATO

Emisión: 12/09/2022

Agente: 16917279

RAMO		PÓLIZA NÚMERO	SUMA ASEGURADA
BUEN USO DE ANTICIPO		1120015	331.852,41
VIGENCIA DEL DOCUMENTO			TIPO DE DOCUMENTO
DESDE LAS 00:01 DE	HASTA LAS 24:00 DE	PLAZO	RENOVACION
13/09/2022	13/10/2022	30	2

EL AFIANZADO O CONTRATISTA: CAJAMARCA ESCOBAR, SANTIAGO ALEJANDRO 1600438509
DIRECCIÓN: AV LUIS A MARTINEZ 220 ,Dpto. , Piso0,
TELÉFONOS: 0 032790152 0987367591

EL ASEGURADO: GOBIERNO AUTONOMO DESCENTRALIZADO PROVINCIAL DE PASTAZA 1660000170001
DIRECCIÓN: FRANCISCO DE ORELLANA SN GENERAL VILLAMIL
TELÉFONOS: 0 032883830 0999123457

OBJETO DEL CONTRATO:

ASFALTADO CAMINO VECINAL MERA – NUEVO MERA – Y JATIVA, CANTÓN MERA, PROVINCIA DE PASTAZA, SEGÚN PROCESO No. COTO-GADPPz-006-2021

PRIMA	IMPUESTOS Y OTROS	TOTAL CONTADO
818,27	138,21	956,48

ESTE FOMULARIO ES UN AVISO DE COBRO

Mediante esta póliza de seguro incondicional, irrevocable y de cobro inmediato, según la ley Orgánica del Sistema Nacional de Contratación Pública y su Reglamento, Aseguradora del Sur C.A. se obliga a favor del Beneficiario de esta póliza a la devolución de los saldos deudores de anticipo otorgado por el Asegurado al Afianzado o contratista, hasta el monto estipulado como suma asegurada que le ocasione el afianzado, en caso de terminación del contrato. Esta póliza podrá ser renovada mediante petición escrita del Afianzado o Asegurado. Transcurrido el plazo/vigencia, la presente póliza quedará automáticamente caduca, cesando de hecho toda responsabilidad de la compañía aún en el caso de que no fuera devuelto el original de la misma.

En testimonio de lo acordado se firma este contrato en: AMBATO a 12 DE SEPTIEMBRE DE 2022

EL ASEGURADO



Firmado electrónicamente por:
**JOSE MAURICIO
 MARIN MONTERO**

EL CONTRATISTA



Firmado electrónicamente por:
**SANTIAGO ALEJANDRO
 CAJAMARCA ESCOBAR**

LA ASEGURADORA



Digitally signed by
**RODRIGO CEVALLOS
 GUEVARA**
 Date: 2022.09.12
 11:57:59 -05:00
 Reason: Firma
 Electrónica
 Location: Aseguradora
 del Sur

ORIGINAL

MATRIZ QUITO TELS:(02)2997500 FAX:(02)2997553 - 2997588 CUENCA TELS:(07)2819721 -	IBARRA TELS:(06)640920 LOJA TELS:(07)587677 FAX:(07)560995	PORTOVIEJO TELS:(05)632647 FAX:(05)632669	MANTA TELS:(05)625751/626503 FAX:(05)623483	AMBATO TELS:(03)829299/828211 FAX:(03)828534	RIOBAMBA TELS:(03)941063 FAX:(03)965040	MACHALA TELS: (07)2985563 FAX: (07)2985561
--	--	--	--	---	--	---

CONDICIONES DE LA PÓLIZA Nº 1120015

RAMO: BUEN USO DE ANTICIPO
 MONEDA: DÓLARES
 LUGAR Y FECHA: AMBATO, Febrero 7 de 2022

VIGENCIA DE LA POLIZA DESDE: 13/09/2022 HASTA: 13/10/2022

VIGENCIA DEL CERTIFICADO DESDE: LAS 00:01 H HASTA: LAS 24:00 H (Local)

ASEGURADO: GOBIERNO AUTONOMO DESCENTRALIZADO PROVINCIAL TLF: 0 032883830 Cel: 0999123457

DIRECCIÓN: FRANCISCO DE ORELLANA SN GENERAL VILLAMIL

FIANZAS

COBERTURAS CONTRATADAS	Sumas Aseguradas hasta: USD	Deducible: Aplica el mayor de los tres		
		% Suma Asegurada	% Valor de Siniestro	Mínimo USD
Buen Uso de Anticipo	331.852,41			

DECLARACIÓN DE ORIGEN DE FONDOS

El(La) asegurado(a) y/o el(la) solicitante declara libre y voluntariamente, que el seguro solicitado a Aseguradora del Sur C.A., ampara bienes, garantías y contratos de procedencia lícita, los mismos que no están ligados con actividades de Narcotráfico, Lavado de Activos o Financiamiento del Terrorismo. Igualmente, declara que los fondos con los cuales se pagará la prima correspondiente a este contrato de seguros tienen origen lícito y no guardan ninguna relación con las actividades mencionadas anteriormente.

AUTORIZACIÓN

Siendo conocedor de las disposiciones legales para la Prevención, Detección y Erradicación del Delito de Lavado de Activos y del Financiamiento de Delitos, autorizo expresamente en forma libre, voluntaria e irrevocable a Aseguradora del Sur C.A. a realizar el análisis y las verificaciones que considere necesarias para corroborar la licitud de fondos y bienes comprendidos en el contrato de seguro; así como autorizo expresa, voluntaria e irrevocablemente a todas las personas naturales o jurídicas de derecho público o privado a facilitar a Aseguradora del Sur C.A. toda la información que ésta les requiera, inclusive autorizo anticipadamente el levantamiento del sigilo o velo bancario en caso de ser necesario, incluido la revisión de los buró de crédito sobre mi información de riesgos crediticios.

<https://fms.aseguradoradelsur.com/asegsur/v1/fms/uploads/fb82c351-f1e7-4dea-9933-c4401d356205.pdf>

Direcciones:

Matríz Quito: Av. De Los Naranjos y De Las Azucenas (02) 2997-500 / Fax: (02)2467-983. Sucursal Ambato: Av. Rodrigo Pachano 13-109 y Juan Montalvo. Sector Ficoa (03)2828-211 / (03)2828-213 / (03) 2829-299. Sucursal Francisco Orellana (Coca): Calle Quito entre Guayaquil y Jorge Rodríguez (06)2883-276 / (06)2881-511. Sucursal Cuenca: Feder Proaño 365 y Honorato de Loyola, a dos cuadras de Pizza Hut. (07)2819-721 / (07)2819-964. Sucursal Ibarra: Victoria Cast Chiriboga 657 y Galo Plaza Lasso, atrás del C.C. La Plaza (06) 2630-920 / (06)2630-868. Sucursal Loja: Av. Av. Orillas Zamora y Segundo Puertas Moreno (07)2560-991 / (07)2587-677. Sucursal Machala: Av. 25 de Junio Km 2 1/2, vía a Pas: Urbanización Ciudad del Sol Mz. L1 (07)279-7087 / (07)279-7089 / 099 844 5197. Sucursal Manta: Calle M1 entre las calles y 24, diagonal al Hotel Oro Verde Manta, edificio 'Manta Business Center', planta baja. (05)2625 -751 / (05)2626-50: (05)2626-052. Sucursal Portoviejo: Av. Manabí y Granda Centeno, frente a la pista del aeropuerto (05)2563-494 / (05)2563-33 / (05)2563-508. Sucursal Riobamba: Uruguay 21-50 y Av. Daniel León Borja (03)2942-830 / (03)2941-063. Sucursal Sa Domingo: Av. Los Naranjos S/N y Av. Quito, 3er piso (frente al SRI). (02)2751-377 / (02)2762-006. Sucursal Guayaquil: Urde Circunvalación Sur #304 y Todos los Santos. (04)501-3050.

Línea de atención al cliente: teléfono: (02) 2997500 / (09)9555-3333.

Página web de la compañía: www.aseguradoradelsur.com <<http://www.aseguradoradelsur.com/>>

ORIGINAL

Dirección de correo electrónico de contacto: contacto@asur.ec <mailto:contacto@asur.ec>

ORIGINAL



**GOBIERNO AUTÓNOMO DESCENTRALIZADO
PROVINCIAL DE PASTAZA**

LIBRO DE OBRA

***“ASFALTADO CAMINO VECINAL MERA-NUEVO MERA
Y DE JATIVA, CANTÓN MERA, PROVINCIA DE
PASTAZA”***

Ing. Alejandro Cajamarca E.



GOBIERNO AUTÓNOMO DESCENTRALIZADO PROVINCIAL DE PASTAZA

PROYECTO: "ASFALTADO CAMINO VECINAL MERA – NUEVO MERA – Y JATIVA, CANTÓN MERA, PROVINCIA DE PASTAZA"

LIBRO DE OBRA

FECHA: 02-08-2022

PAGINA Nº: 0000065

CONTRATISTA: Ing. Santiago A. Cajamarca E.

DÍA

L	M	M	J	V	S
	✓				
LLUVIA		NUBLADO		SOLEADO	
15-17		7-8		8-15	

FISCALIZADOR: Ing. Diego Rodriguez

CLIMA

HORA

DESCRIPCIÓN DE RUBROS EJECUTADOS:

- Transporte de material petreo de mejoramiento.
- Relleno con material petreo de mejoramiento.
- Excavacion y desalojo

OBSERVACIONES:

Visita por parte de fiscalización Ambiental Externa.

PROFESIONALES EN LA OBRA

MANO DE OBRA

MAQUINARIA Y EQUIPO

PROFESIONAL	Nº	MANO DE OBRA	Nº	MAQUINARIA Y EQUIPO	Nº
ING. CIVIL	1	M. MAYOR	1	CONCRETERA	
ING. CIVIL RESIDENTE		ALBAÑIL		VIBRADOR	
ING. AMBIENTAL		PEÓN		COMPACTADOR MANUAL	
ING. SEGURIDAD OC.		AYUDANTE	4	ESTACIÓN TOTAL	
		CADENERO		EXCAVADORA ORUGAS	1
		TOPÓGRAFO		RODILLO LISO	
		CHOFER	4	MOTONIVELADORA	
		OP. MAQ. PES.	1	FINISHER	
			TANQUERO DE AGUA	
			ESCOBA MECÁNICA	
			VOLQUETE	4
			RODILLO NEUMÁTICO	
			DISTRIB. ASFALTO	

CONSULTAS/ ORDEN DE TRABAJO/ RESPUESTAS/ GRÁFICOS (FISCALIZACIÓN)

CONTROL DE CALIDAD:

OBSERVACIONES:

CONTRATISTA
ING. SANTIAGO A. CAJAMARCA E.

FISCALIZADOR
ING. DIEGO RODRIGUEZ



GOBIERNO AUTÓNOMO DESCENTRALIZADO PROVINCIAL DE PASTAZA

PROYECTO: "ASFALTADO CAMINO VECINAL MERA – NUEVO MERA – Y JATIVA, CANTÓN MERA, PROVINCIA DE PASTAZA"

LIBRO DE OBRA

FECHA: 03-08-2022

PAGINA Nº: 0000066

CONTRATISTA: Ing. Santiago A. Cajamarca E.

DÍA

L	M	M	J	V	S
LLUVIA	NUBLADO	SOLEADO			
14-13	2-10	10-14			

FISCALIZADOR: Ing. Diego Rodríguez

CLIMA

HORA

DESCRIPCIÓN DE RUBROS EJECUTADOS:

- Remoción de alcantarilla
- Colocación de tubería metálica D: 1.2 m
- Excavación y relleno de estructuras menores
- Excavación y desabajo.

OBSERVACIONES:

PROFESIONALES EN LA OBRA		MANO DE OBRA		MAQUINARIA Y EQUIPO	
PROFESIONAL	Nº		Nº		Nº
ING. CIVIL	1	M. MAYOR	1	CONCRETERA	
ING. CIVIL RESIDENTE	1	ALBAÑIL		VIBRADOR	
ING. AMBIENTAL		PEÓN		COMPACTADOR MANUAL	
ING. SEGURIDAD OC.		AYUDANTE	4	ESTACIÓN TOTAL	1
		CADENERO		EXCAVADORA ORUGAS	1
		TOPÓGRAFO	1	RODILLO LISO	
		CHOFER	4	MOTONIVELADORA	
		OP. MAQ. PES.	1	FINISHER	
			TANQUERO DE AGUA	
			ESCOBA MECÁNICA	
			VOLQUETE	4
			RODILLO NEUMÁTICO	
			DISTRIB. ASFALTO	

CONSULTAS/ ORDEN DE TRABAJO/ RESPUESTAS/ GRÁFICOS (FISCALIZACIÓN)

CONTROL DE CALIDAD:

OBSERVACIONES:

CONTRATISTA
ING. SANTIAGO A. CAJAMARCA E.

FISCALIZADOR
ING. DIEGO RODRIGUEZ



GOBIERNO AUTÓNOMO DESCENTRALIZADO PROVINCIAL DE PASTAZA

PROYECTO: "ASFALTADO CAMINO VECINAL MERA – NUEVO MERA – Y JATIVA, CANTÓN MERA, PROVINCIA DE PASTAZA"

LIBRO DE OBRA

FECHA: 04-08-2022

PAGINA Nº: 0000067

CONTRATISTA: Ing. Santiago A. Cajamarca E.

DÍA

L	M	M	✓	V	S
LLUVIA		NUBLADO		SOLEADO	
15-17		7-11		11-15	

FISCALIZADOR: Ing. Diego Rodriguez

CLIMA

HORA

DESCRIPCIÓN DE RUBROS EJECUTADOS:

- Excavación y desalojo
- Transporte de material petreo de mejoramiento.
- Relleno con material petreo de mejoramiento.
- Remoción de alcantarilla
- Colocación de tubería metálica D=1.20m.
- Excavación y relleno de estructuras menores.

OBSERVACIONES:

Capacitación al personal en uso de EPP
Personal labora de 07:00 a 17:00
Tec. Amb. Ing. Anabel Torres
Anabel Torres

Visita por parte de Fiscalización Ambiental externa.

PROFESIONALES EN LA OBRA

MANO DE OBRA

MAQUINARIA Y EQUIPO

PROFESIONAL	Nº	MANO DE OBRA	Nº	MAQUINARIA Y EQUIPO	Nº
ING. CIVIL	1	M. MAYOR	1	CONCRETERA	—
ING. CIVIL RESIDENTE	1	ALBAÑIL	—	VIBRADOR	—
ING. AMBIENTAL	1	PEÓN	—	COMPACTADOR MANUAL	—
ING. SEGURIDAD OC.	—	AYUDANTE	4	ESTACIÓN TOTAL	1
		CADENERO	—	EXCAVADORA ORUGAS	1
		TOPÓGRAFO	1	RODILLO LISO	—
		CHOFER	4	MOTONIVELADORA	—
		OP. MAQ. PES.	1	FINISHER	—
		—	TANQUERO DE AGUA	—
		—	ESCOBA MECÁNICA	—
		—	VOLQUETE	4
		—	RODILLO NEUMÁTICO	—
		—	DISTRIB. ASFALTO	—

CONSULTAS/ ORDEN DE TRABAJO/ RESPUESTAS/ GRÁFICOS (FISCALIZACIÓN)

CONTROL DE CALIDAD:

OBSERVACIONES:

[Signature]
CONTRATISTA
ING. SANTIAGO A. CAJAMARCA E.

[Signature]
FISCALIZADOR
ING. DIEGO RODRIGUEZ



**GOBIERNO AUTÓNOMO DESCENTRALIZADO
PROVINCIAL DE PASTAZA**

PROYECTO: "ASFALTADO CAMINO VECINAL MERA – NUEVO MERA – Y JATIVA, CANTÓN MERA, PROVINCIA DE PASTAZA"

LIBRO DE OBRA

FECHA:

PAGINA N°: **0000068**

CONTRATISTA: Ing. Santiago A. Cajamarca E.

DÍA

L	M	M	J	V	S
LLUVIA	NUBLADO	SOLEADO			
9-13	7-9	13-17			

FISCALIZADOR: Ing. Diego Rodriguez

CLIMA

HORA

DESCRIPCIÓN DE RUBROS EJECUTADOS:

-Extracción y desalojo.
-Transporte de material petreo de mejoramiento.
-Relleno con material petreo de mejoramiento.

OBSERVACIONES:

PROFESIONALES EN LA OBRA

MANO DE OBRA

MAQUINARIA Y EQUIPO

PROFESIONAL	Nº		Nº		Nº
ING. CIVIL	1	M. MAYOR	1	CONCRETERA	
ING. CIVIL RESIDENTE	1	ALBAÑIL		VIBRADOR	
ING. AMBIENTAL		PEÓN		COMPACTADOR MANUAL	
ING. SEGURIDAD OC.		AYUDANTE	4	ESTACIÓN TOTAL	
		CADENERO		EXCAVADORA ORUGAS	1
		TOPÓGRAFO		RODILLO LISO	
		CHOFER	3	MOTONIVELADORA	
		OP. MAQ. PES.	1	FINISHER	
			TANQUERO DE AGUA	
			ESCOBA MECÁNICA	
			VOLQUETE	
			RODILLO NEUMÁTICO	5
			DISTRIB. ASFALTO	

CONSULTAS/ ORDEN DE TRABAJO/ RESPUESTAS/ GRÁFICOS (FISCALIZACIÓN)

CONTROL DE CALIDAD:

OBSERVACIONES:

CONTRATISTA
ING. SANTIAGO A. CAJAMARCA E.

FISCALIZADOR
ING. DIEGO RODRIGUEZ



GOBIERNO AUTÓNOMO DESCENTRALIZADO PROVINCIAL DE PASTAZA

PROYECTO: "ASFALTADO CAMINO VECINAL MERA – NUEVO MERA – Y JATIVA, CANTÓN MERA, PROVINCIA DE PASTAZA"

LIBRO DE OBRA

FECHA: 06-08-2022

PAGINA Nº: 0000069

CONTRATISTA: Ing. Santiago A. Cajamarca E.

DÍA

L	M	M	J	V	S
LLUVIA	NUBLADO		SOLEADO		
	7-10		10-12		

FISCALIZADOR: Ing. Diego Rodriguez

CLIMA
HORA

DESCRIPCIÓN DE RUBROS EJECUTADOS:

- Reubicación de tubería metálica D= 1.5m.
- Excavación de estructuras menores
- Relleno de estructuras menores.

OBSERVACIONES:

Seguimiento y Monitoreo al DHA
Personal labora de 07:00 a 12:00
Tec. Amb. Ing. Anabel Yedra
Anabel Yedra
Visita por parte de fiscalización Ambiental Salena

PROFESIONALES EN LA OBRA

MANO DE OBRA

MAQUINARIA Y EQUIPO

PROFESIONAL	Nº	MANO DE OBRA	Nº	MAQUINARIA Y EQUIPO	Nº
ING. CIVIL	1	M. MAYOR	1	CONCRETERA	
ING. CIVIL RESIDENTE	1	ALBAÑIL		VIBRADOR	
ING. AMBIENTAL	1	PEÓN		COMPACTADOR MANUAL	
ING. SEGURIDAD OC.		AYUDANTE	4	ESTACIÓN TOTAL	1
		CADENERO		EXCAVADORA ORUGAS	1
		TOPÓGRAFO	1	RODILLO LISO	
		CHOFER	4	MOTONIVELADORA	
		OP. MAQ. PES.	1	FINISHER	
			TANQUERO DE AGUA	
			ESCOBA MECÁNICA	
			VOLQUETE	4
			RODILLO NEUMÁTICO	
			DISTRIB. ASFALTO	

CONSULTAS/ ORDEN DE TRABAJO/ RESPUESTAS/ GRÁFICOS (FISCALIZACIÓN)

CONTROL DE CALIDAD:

OBSERVACIONES:

Santiago A. Cajamarca E.
CONTRATISTA
ING. SANTIAGO A. CAJAMARCA E.

Diego Rodriguez
FISCALIZADOR
ING. DIEGO RODRIGUEZ



GOBIERNO AUTÓNOMO DESCENTRALIZADO PROVINCIAL DE PASTAZA

PROYECTO: "ASFALTADO CAMINO VECINAL MERA – NUEVO MERA – Y JATIVA, CANTÓN MERA, PROVINCIA DE PASTAZA"

LIBRO DE OBRA

FECHA: 08-08-2022

PAGINA Nº: 0000070

CONTRATISTA: Ing. Santiago A. Cajamarca E.

DÍA

FISCALIZADOR: Ing. Diego Rodriguez

CLIMA

HORA

<input checked="" type="checkbox"/>	M	M	J	V	S
LLUVIA	NUBLADO		SOLEADO		
	7-10		10-17		

DESCRIPCIÓN DE RUBROS EJECUTADOS:

- Transporte de material petreo de mejoramiento
- Balleiro con material petreo de mejoramiento.
- Encofrado de caberal
- Homigonado de ambiente para caberal

OBSERVACIONES:

Visita por parte de Fiscalización Ambiental externa.

PROFESIONALES EN LA OBRA

MANO DE OBRA

MAQUINARIA Y EQUIPO

PROFESIONAL	Nº	MANO DE OBRA	Nº	MAQUINARIA Y EQUIPO	Nº
ING. CIVIL	1	M. MAYOR	1	CONCRETERA	1
ING. CIVIL RESIDENTE	1	ALBAÑIL		VIBRADOR	
ING. AMBIENTAL		PEÓN		COMPACTADOR MANUAL	
ING. SEGURIDAD OC.		AYUDANTE	4	ESTACIÓN TOTAL	
		CADENERO		EXCAVADORA ORUGAS	2
		TOPÓGRAFO		RODILLO LISO	
		CHOFER	5	MOTONIVELADORA	
		OP. MAQ. PES.	2	FINISHER	
			TANQUERO DE AGUA	
			ESCOBA MECÁNICA	
			VOLQUETE	5
			RODILLO NEUMÁTICO	
			DISTRIB. ASFALTO	

CONSULTAS/ ORDEN DE TRABAJO/ RESPUESTAS/ GRÁFICOS (FISCALIZACIÓN)

CONTROL DE CALIDAD:

OBSERVACIONES:

CONTRATISTA
ING. SANTIAGO A. CAJAMARCA E.

FISCALIZADOR
ING. DIEGO RODRIGUEZ



GOBIERNO AUTÓNOMO DESCENTRALIZADO PROVINCIAL DE PASTAZA

PROYECTO: "ASFALTADO CAMINO VECINAL MERA – NUEVO MERA – Y JATIVA, CANTÓN MERA, PROVINCIA DE PASTAZA"

LIBRO DE OBRA

FECHA: 09-08-2022

PAGINA Nº: 0000071

CONTRATISTA: Ing. Santiago A. Cajamarca E.

DÍA

L	M	M	J	V	S
	✓				
LLUVIA		NUBLADO		SOLEADO	
9-11		7-9		11-17	

FISCALIZADOR: Ing. Diego Rodríguez

CLIMA

HORA

DESCRIPCIÓN DE RUBROS EJECUTADOS:

OBSERVACIONES:

- Balleo con material petreo de mejoramiento
- Transporte de material petreo de mejoramiento.
- Hormigonado de caberal

Vista por parte de Fiscalizador Participante 3-10-2022

PROFESIONALES EN LA OBRA

MANO DE OBRA

MAQUINARIA Y EQUIPO

PROFESIONAL	Nº	MANO DE OBRA	Nº	MAQUINARIA Y EQUIPO	Nº
ING. CIVIL	1	M. MAYOR	1	CONCRETERA	1
ING. CIVIL RESIDENTE	1	ALBAÑIL		VIBRADOR	
ING. AMBIENTAL		PEÓN		COMPACTADOR MANUAL	
ING. SEGURIDAD OC.		AYUDANTE	5	ESTACIÓN TOTAL	
		CADENERO		EXCAVADORA ORUGAS	2
		TOPÓGRAFO		RODILLO LISO	
		CHOFER	8	MOTONIVELADORA	
		OP. MAQ. PES.	2	FINISHER	
			TANQUERO DE AGUA	
			ESCOBA MECÁNICA	
			VOLQUETE	
			RODILLO NEUMÁTICO	8
			DISTRIB. ASFALTO	

CONSULTAS/ ORDEN DE TRABAJO/ RESPUESTAS/ GRÁFICOS (FISCALIZACIÓN)

CONTROL DE CALIDAD:

OBSERVACIONES:

CONTRATISTA
ING. SANTIAGO A. CAJAMARCA E.

FISCALIZADOR
ING. DIEGO RODRIGUEZ



GOBIERNO AUTÓNOMO DESCENTRALIZADO PROVINCIAL DE PASTAZA

PROYECTO: "ASFALTADO CAMINO VECINAL MERA – NUEVO MERA – Y JATIVA, CANTÓN MERA, PROVINCIA DE PASTAZA"

LIBRO DE OBRA

FECHA: 10-08-2022

PAGINA Nº: 0000072

CONTRATISTA: Ing. Santiago A. Cajamarca E.

DÍA

L	M	M	J	V	S
LLUVIA	NUBLADO	SOLEADO			
13-17	7-10	10-15			

FISCALIZADOR: Ing. Diego Rodriguez

CLIMA

HORA

DESCRIPCIÓN DE RUBROS EJECUTADOS:

OBSERVACIONES:

- Colocación de tubería metálica D: 0.8m.
- Excavación y relleno de estructuras menores.
- Excavación y desalojo
- Transporte de material petreo de mejoramiento
- Relleno con material petreo de mejoramiento.
- Hormigonado de cemento para cabezal
- Encofrado de cabezal

Visita por parte de fiscalización ambiental externa

[Handwritten signature]

PROFESIONALES EN LA OBRA		MANO DE OBRA		MAQUINARIA Y EQUIPO	
PROFESIONAL	Nº		Nº		Nº
ING. CIVIL	1	M. MAYOR	1	CONCRETERA	1
ING. CIVIL RESIDENTE	1	ALBAÑIL		VIBRADOR	
ING. AMBIENTAL		PEÓN		COMPACTADOR MANUAL	
ING. SEGURIDAD OC.		AYUDANTE	5	ESTACIÓN TOTAL	
		CADENERO		EXCAVADORA ORUGAS	2
		TOPÓGRAFO	1	RODILLO LISO	1
		CHOFER	5	MOTONIVELADORA	
		OP. MAQ. PES.	3	FINISHER	
			TANQUERO DE AGUA	
			ESCOBA MECÁNICA	
			VOLQUETE	3
			RODILLO NEUMÁTICO	
				DISTRIB. ASFALTO	

CONSULTAS/ ORDEN DE TRABAJO/ RESPUESTAS/ GRÁFICOS (FISCALIZACIÓN)

CONTROL DE CALIDAD:

OBSERVACIONES:

[Handwritten signature]
CONTRATISTA
ING. SANTIAGO A. CAJAMARCA E.

[Handwritten signature]
FISCALIZADOR
ING. DIEGO RODRIGUEZ



GOBIERNO AUTÓNOMO DESCENTRALIZADO PROVINCIAL DE PASTAZA

PROYECTO: "ASFALTADO CAMINO VECINAL MERA – NUEVO MERA – Y JATIVA, CANTÓN MERA, PROVINCIA DE PASTAZA"

LIBRO DE OBRA

FECHA: 11-08-2022

PAGINA Nº: 0000073

CONTRATISTA: Ing. Santiago A. Cajamarca E.

DÍA

L	M	M	<input checked="" type="checkbox"/>	V	S
LLUVIA		NUBLADO		SOLEADO	
11-17		7-11			

FISCALIZADOR: Ing. Diego Rodriguez

CLIMA

HORA

DESCRIPCIÓN DE RUBROS EJECUTADOS:

OBSERVACIONES:

- Hormigonado de cabezal
- Remoción de alcantarilla
- Colocación de tubería metálica D=0.8m.
- Excavación y relleno de estructuras menores
- Excavación y desalzo

Colocación de cintas de peligro, señalamiento y control de tránsito.
Personal labora de 07.00 a 17.00.
Tec. Amb. Ing. Anabel
Vozca
Anabel Vozca

PROFESIONALES EN LA OBRA		MANO DE OBRA		MAQUINARIA Y EQUIPO	
PROFESIONAL	Nº		Nº		Nº
ING. CIVIL	1	M. MAYOR	1	CONCRETERA	
ING. CIVIL RESIDENTE	1	ALBAÑIL		VIBRADOR	
ING. AMBIENTAL		PEÓN		COMPACTADOR MANUAL	
ING. SEGURIDAD OC.		AYUDANTE	5	ESTACIÓN TOTAL	1
		CADENERO		EXCAVADORA ORUGAS	2
		TOPÓGRAFO	1	RODILLO LISO	
		CHOFER	4	MOTONIVELADORA	
		OP. MAQ. PES.	2	FINISHER	
			TANQUERO DE AGUA	
			ESCOBA MECÁNICA	
			VOLQUETE	4
			RODILLO NEUMÁTICO	
			DISTRIB. ASFALTO	

CONSULTAS/ ORDEN DE TRABAJO/ RESPUESTAS/ GRÁFICOS (FISCALIZACIÓN)

CONTROL DE CALIDAD:

OBSERVACIONES:

Santiago A. Cajamarca E.
CONTRATISTA
ING. SANTIAGO A. CAJAMARCA E.

Diego Rodriguez
FISCALIZADOR
ING. DIEGO RODRIGUEZ



**GOBIERNO AUTÓNOMO DESCENTRALIZADO
PROVINCIAL DE PASTAZA**

PROYECTO: "ASFALTADO CAMINO VECINAL MERA – NUEVO MERA – Y JATIVA, CANTÓN MERA, PROVINCIA DE PASTAZA"

LIBRO DE OBRA

FECHA: 12-08-2022

PAGINA Nº: 0000074

CONTRATISTA: Ing. Santiago A. Cajamarca E.

DÍA

L	M	M	J	✓	S
LLUVIA		NUBLADO		SOLEADO	
		14-17		7-14	

FISCALIZADOR: Ing. Diego Rodriguez

CLIMA

HORA

DESCRIPCIÓN DE RUBROS EJECUTADOS:

- Desencofrado de cabezal
- Encofrado y hormigonado de cabezal
- Excavación y desalzo
- Transporte de material petico de mejoramiento.

OBSERVACIONES:

Vista por parte de fiscalización Ambiental externa.

PROFESIONALES EN LA OBRA

MANO DE OBRA

MAQUINARIA Y EQUIPO

PROFESIONAL	Nº		Nº		Nº
ING. CIVIL	1	M. MAYOR	2	CONCRETERA	1
ING. CIVIL RESIDENTE	1	ALBAÑIL		VIBRADOR	
ING. AMBIENTAL		PEÓN		COMPACTADOR MANUAL	
ING. SEGURIDAD OC.		AYUDANTE	5	ESTACIÓN TOTAL	
		CADENERO		EXCAVADORA ORUGAS	2
		TOPÓGRAFO		RODILLO LISO	
		CHOFER	5	MOTONIVELADORA	
		OP. MAQ. PES.	2	FINISHER	
			TANQUERO DE AGUA	
			ESCOBA MECÁNICA	
			VOLQUETE	5
			RODILLO NEUMÁTICO	
			DISTRIB. ASFALTO	

CONSULTAS/ ORDEN DE TRABAJO/ RESPUESTAS/ GRÁFICOS (FISCALIZACIÓN)

CONTROL DE CALIDAD:

OBSERVACIONES:

CONTRATISTA

ING. SANTIAGO A. CAJAMARCA E.

FISCALIZADOR

ING. DIEGO RODRIGUEZ



GOBIERNO AUTÓNOMO DESCENTRALIZADO PROVINCIAL DE PASTAZA

PROYECTO: "ASFALTADO CAMINO VECINAL MERA – NUEVO MERA – Y JATIVA, CANTÓN MERA, PROVINCIA DE PASTAZA"

LIBRO DE OBRA

FECHA: 13-08-2022

PAGINA Nº: 0000075

CONTRATISTA: Ing. Santiago A. Cajamarca E.

DÍA

L	M	M	J	V	S
LLUVIA	NUBLADO		SOLEADO		
				7-12	

FISCALIZADOR: Ing. Diego Rodríguez

CLIMA
HORA

DESCRIPCIÓN DE RUBROS EJECUTADOS:

- Desencofrado de cabezal
- Excavación y desalojo
- Hormigonado de cimientos para cabezales

OBSERVACIONES:

Visita Po. parte de fiscalización ambiental externa.

[Handwritten signature]

PROFESIONALES EN LA OBRA

MANO DE OBRA

MAQUINARIA Y EQUIPO

PROFESIONAL	Nº	M. MAYOR	Nº	MAQUINARIA Y EQUIPO	Nº
ING. CIVIL	1	ALBAÑIL	2	CONCRETERA	1
ING. CIVIL RESIDENTE	1	PEÓN		VIBRADOR	
ING. AMBIENTAL		AYUDANTE	4	COMPACTADOR MANUAL	
ING. SEGURIDAD OC.		CADENERO		ESTACIÓN TOTAL	
		TOPÓGRAFO		EXCAVADORA ORUGAS	1
		CHOFER	3	RODILLO LISO	
		OP. MAQ. PES.	1	MOTONIVELADORA	
			FINISHER	
			TANQUERO DE AGUA	
			ESCOBA MECÁNICA	
			VOLQUETE	4
			RODILLO NEUMÁTICO	
			DISTRIB. ASFALTO	

CONSULTAS/ ORDEN DE TRABAJO/ RESPUESTAS/ GRÁFICOS (FISCALIZACIÓN)

CONTROL DE CALIDAD:

OBSERVACIONES:

[Handwritten signature]

CONTRATISTA
ING. SANTIAGO A. CAJAMARCA E.

[Handwritten signature]

FISCALIZADOR
ING. DIEGO RODRIGUEZ



GOBIERNO AUTÓNOMO DESCENTRALIZADO PROVINCIAL DE PASTAZA

PROYECTO: "ASFALTADO CAMINO VECINAL MERA – NUEVO MERA – Y JATIVA, CANTÓN MERA, PROVINCIA DE PASTAZA"

LIBRO DE OBRA

FECHA: 15-08-2022

PAGINA Nº: 0000076

CONTRATISTA: Ing. Santiago A. Cajamarca E.

DÍA

<input checked="" type="checkbox"/>	M	M	J	V	S
LLUVIA	NUBLADO		SOLEADO		
7-12	12-17				

FISCALIZADOR: Ing. Diego Rodríguez

CLIMA

HORA

DESCRIPCIÓN DE RUBROS EJECUTADOS:

OBSERVACIONES:

- Encofrado de cabezal
- Remoción de alcantarilla
- Colocación de tubería metálica D=0.8m
- Excavación y sellado de estructuras menores
- Excavación y desalojo.

Visita por parte de fiscalización ambiental externa.

PROFESIONALES EN LA OBRA		MANO DE OBRA		MAQUINARIA Y EQUIPO	
PROFESIONAL	Nº		Nº		Nº
ING. CIVIL	1	M. MAYOR	2	CONCRETERA	—
ING. CIVIL RESIDENTE	1	ALBAÑIL	—	VIBRADOR	—
ING. AMBIENTAL	—	PEÓN	—	COMPACTADOR MANUAL	—
ING. SEGURIDAD OC.	—	AYUDANTE	5	ESTACIÓN TOTAL	1
		CADENERO	—	EXCAVADORA ORUGAS	1
		TOPÓGRAFO	1	RODILLO LISO	—
		CHOFER	4	MOTONIVELADORA	—
		OP. MAQ. PES.	1	FINISHER	—
		—	TANQUERO DE AGUA	—
		—	ESCOBA MECÁNICA	—
		—	VOLQUETE	4
		—	RODILLO NEUMÁTICO	—
		—	DISTRIB. ASFALTO	—

CONSULTAS/ ORDEN DE TRABAJO/ RESPUESTAS/ GRÁFICOS (FISCALIZACIÓN)

CONTROL DE CALIDAD:

OBSERVACIONES:

CONTRATISTA
ING. SANTIAGO A. CAJAMARCA E.

FISCALIZADOR
ING. DIEGO RODRIGUEZ



GOBIERNO AUTÓNOMO DESCENTRALIZADO PROVINCIAL DE PASTAZA

PROYECTO: "ASFALTADO CAMINO VECINAL MERA – NUEVO MERA – Y JATIVA, CANTÓN MERA, PROVINCIA DE PASTAZA"

LIBRO DE OBRA

FECHA: 16-08-2022

PAGINA Nº: 0000077

CONTRATISTA: Ing. Santiago A. Cajamarca E.

DÍA

L	M	M	J	V	S
LLUVIA	NUBLADO	SOLEADO			
	7-9	9-17			

FISCALIZADOR: Ing. Diego Rodríguez

CLIMA

HORA

DESCRIPCIÓN DE RUBROS EJECUTADOS:

- Hormigonado de cabezal
- Hormigonado de cimientos para cabezal
- Excavación y desalzo
- Transporte de material petreo de mejoramiento.

OBSERVACIONES:

Visita por parte de fiscalización ambiental externa.

PROFESIONALES EN LA OBRA

MANO DE OBRA

MAQUINARIA Y EQUIPO

PROFESIONAL	Nº	MANO DE OBRA	Nº	MAQUINARIA Y EQUIPO	Nº
ING. CIVIL	1	M. MAYOR	2	CONCRETERA	1
ING. CIVIL RESIDENTE		ALBAÑIL		VIBRADOR	
ING. AMBIENTAL		PEÓN	4	COMPACTADOR MANUAL	
ING. SEGURIDAD OC.		AYUDANTE		ESTACIÓN TOTAL	
		CADENERO		EXCAVADORA ORUGAS	
		TOPÓGRAFO	5	RODILLO LISO	
		CHOFER		MOTONIVELADORA	
		OP. MAQ. PES.		FINISHER	
			TANQUERO DE AGUA	
			ESCOBA MECÁNICA	5
			VOLQUETE	
			RODILLO NEUMÁTICO	
			DISTRIB. ASFALTO	

CONSULTAS/ ORDEN DE TRABAJO/ RESPUESTAS/ GRÁFICOS (FISCALIZACIÓN)

CONTROL DE CALIDAD:

OBSERVACIONES:

CONTRATISTA

ING. SANTIAGO A. CAJAMARCA E.

FISCALIZADOR

ING. DIEGO RODRIGUEZ



GOBIERNO AUTÓNOMO DESCENTRALIZADO PROVINCIAL DE PASTAZA

PROYECTO: "ASFALTADO CAMINO VECINAL MERA – NUEVO MERA – Y JATIVA, CANTÓN MERA, PROVINCIA DE PASTAZA"

LIBRO DE OBRA

FECHA: 16-08-2022

PAGINA Nº: 0000078

CONTRATISTA: Ing. Santiago A. Cajamarca E.

DÍA

L	M	M	J	V	S
LLUVIA	NUBLADO		SOLEADO		
15-17	7-9		9-15		

FISCALIZADOR: Ing. Diego Rodríguez

CLIMA

HORA

DESCRIPCIÓN DE RUBROS EJECUTADOS:

OBSERVACIONES:

- Desencofrado de coberzal
 - Hormigonado de cimientos para coberzal
 - Encofrado de coberzal
 - Excavación y desalzo.

Entrega de derechos salidos al Gestor competente
 Tec. Hmb. Ing. Anabel Yala

 Visita por parte de fiscalización ambiental externa.

PROFESIONALES EN LA OBRA		MANO DE OBRA		MAQUINARIA Y EQUIPO	
PROFESIONAL	Nº		Nº		Nº
ING. CIVIL	1	M. MAYOR	1	CONCRETERA	1
ING. CIVIL RESIDENTE		ALBAÑIL		VIBRADOR	
ING. AMBIENTAL	1	PEÓN		COMPACTADOR MANUAL	
ING. SEGURIDAD OC.		AYUDANTE	5	ESTACIÓN TOTAL	
		CADENERO		EXCAVADORA ORUGAS	1
		TOPÓGRAFO		RODILLO LISO	
		CHOFER	4	MOTONIVELADORA	
		OP. MAQ. PES.	1	FINISHER	
			TANQUERO DE AGUA	
			ESCOBA MECÁNICA	
			VOLQUETE	4
			RODILLO NEUMÁTICO	
			DISTRIB. ASFALTO	

CONSULTAS/ ORDEN DE TRABAJO/ RESPUESTAS/ GRÁFICOS (FISCALIZACIÓN)

CONTROL DE CALIDAD:

OBSERVACIONES:

CONTRATISTA
 ING. SANTIAGO A. CAJAMARCA E.

FISCALIZADOR
 ING. DIEGO RODRIGUEZ



GOBIERNO AUTÓNOMO DESCENTRALIZADO PROVINCIAL DE PASTAZA

PROYECTO: "ASFALTADO CAMINO VECINAL MERA – NUEVO MERA – Y JATIVA, CANTÓN MERA, PROVINCIA DE PASTAZA"

LIBRO DE OBRA

FECHA: 18-08-2022

PAGINA Nº: 0000079

CONTRATISTA: Ing. Santiago A. Cajamarca E.

DÍA

L	M	M	<input checked="" type="checkbox"/>	V	S
LLUVIA		NUBLADO		SOLEADO	
				7-17	

FISCALIZADOR: Ing. Diego Rodríguez

CLIMA

HORA

DESCRIPCIÓN DE RUBROS EJECUTADOS:

- Desencofrado de cabezal
- Hormigonado de cimientos para cabezal
- Encofrado de cabezal
- Transporte de material petreo de mejoramiento.
- Excavación y desalojo

OBSERVACIONES:

Visita por parte de fiscalización Ambiental externa.

[Handwritten signature]

Visita por parte de fiscalización ambiental externa.

PROFESIONALES EN LA OBRA

MANO DE OBRA

MAQUINARIA Y EQUIPO

PROFESIONAL	Nº	MANO DE OBRA	Nº	MAQUINARIA Y EQUIPO	Nº
ING. CIVIL	1	M. MAYOR	2	CONCRETERA	1
ING. CIVIL RESIDENTE	1	ALBAÑIL		VIBRADOR	
ING. AMBIENTAL		PEÓN		COMPACTADOR MANUAL	
ING. SEGURIDAD OC.		AYUDANTE	5	ESTACIÓN TOTAL	
		CADENERO		EXCAVADORA ORUGAS	2
		TOPÓGRAFO		RODILLO LISO	
		CHOFER	6	MOTONIVELADORA	
		OP. MAQ. PES.	2	FINISHER	
			TANQUERO DE AGUA	
			ESCOBA MECÁNICA	
			VOLQUETE	6
			RODILLO NEUMÁTICO	
			DISTRIB. ASFALTO	

CONSULTAS/ ORDEN DE TRABAJO/ RESPUESTAS/ GRÁFICOS (FISCALIZACIÓN)

CONTROL DE CALIDAD:

OBSERVACIONES:

[Handwritten signature]

CONTRATISTA

ING. SANTIAGO A. CAJAMARCA E.

[Handwritten signature]

FISCALIZADOR

ING. DIEGO RODRIGUEZ



GOBIERNO AUTÓNOMO DESCENTRALIZADO PROVINCIAL DE PASTAZA

PROYECTO: "ASFALTADO CAMINO VECINAL MERA – NUEVO MERA – Y JATIVA, CANTÓN MERA, PROVINCIA DE PASTAZA"

LIBRO DE OBRA

FECHA: 19-08-2022

PAGINA Nº: 0000080

CONTRATISTA: Ing. Santiago A. Cajamarca E.

DÍA

L	M	M	J	✓	S
LLUVIA		NUBLADO		SOLEADO	
		7.9		9.17	

FISCALIZADOR: Ing. Diego Rodriguez

CLIMA
HORA

DESCRIPCIÓN DE RUBROS EJECUTADOS:

- Excavación y desalojo
- Desencofrado de material
- Hormigonado de cimiento para cabezal
- Encofrado de cabezal
- Transporte de desalojo.

OBSERVACIONES:

Visita por parte de fiscalización ambiental externa.

PROFESIONALES EN LA OBRA

MANO DE OBRA

MAQUINARIA Y EQUIPO

PROFESIONAL	Nº	MANO DE OBRA	Nº	MAQUINARIA Y EQUIPO	Nº
ING. CIVIL	1	M. MAYOR	2	CONCRETERA	1
ING. CIVIL RESIDENTE	1	ALBAÑIL		VIBRADOR	
ING. AMBIENTAL		PEÓN		COMPACTADOR MANUAL	
ING. SEGURIDAD OC.		AYUDANTE	5	ESTACIÓN TOTAL	
		CADENERO		EXCAVADORA ORUGAS	1
		TOPÓGRAFO		RODILLO LISO	
		CHOFER	3	MOTONIVELADORA	
		OP. MAQ. PES.	1	FINISHER	
			TANQUERO DE AGUA	
			ESCOBA MECÁNICA	
			VOLQUETE	3
			RODILLO NEUMÁTICO	
			DISTRIB. ASFALTO	

CONSULTAS/ ORDEN DE TRABAJO/ RESPUESTAS/ GRÁFICOS (FISCALIZACIÓN)

CONTROL DE CALIDAD:

OBSERVACIONES:

CONTRATISTA
ING. SANTIAGO A. CAJAMARCA E.

FISCALIZADOR
ING. DIEGO RODRIGUEZ



GOBIERNO AUTÓNOMO DESCENTRALIZADO PROVINCIAL DE PASTAZA

PROYECTO: "ASFALTADO CAMINO VECINAL MERA – NUEVO MERA – Y JATIVA, CANTÓN MERA, PROVINCIA DE PASTAZA"

LIBRO DE OBRA

FECHA: 20-08-22

PAGINA Nº: 0000081

CONTRATISTA: Ing. Santiago A. Cajamarca E.

DÍA

L	M	M	J	V	S
LLUVIA	NUBLADO		SOLEADO		
	7-12				

FISCALIZADOR: Ing. Diego Rodriguez

CLIMA
HORA

DESCRIPCIÓN DE RUBROS EJECUTADOS:

OBSERVACIONES:

- Desencofrado de cabezal
- Excavacion y desalojo
- Transporte de desalojo.

Visita por parte de fiscalización ambiental externa.

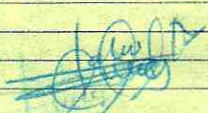

PROFESIONALES EN LA OBRA		MANO DE OBRA		MAQUINARIA Y EQUIPO	
PROFESIONAL	Nº		Nº		Nº
ING. CIVIL	1	M. MAYOR	1	CONCRETERA	—
ING. CIVIL RESIDENTE	1	ALBAÑIL	—	VIBRADOR	—
ING. AMBIENTAL	—	PEÓN	—	COMPACTADOR MANUAL	—
ING. SEGURIDAD OC.	—	AYUDANTE	4	ESTACIÓN TOTAL	—
		CADENERO	—	EXCAVADORA ORUGAS	1
		TOPÓGRAFO	4	RODILLO LISO	—
		CHOFER	—	MOTONIVELADORA	—
		OP. MAQ. PES.	1	FINISHER	—
		—	TANQUERO DE AGUA	—
		—	ESCOBA MECÁNICA	—
		—	VOLQUETE	4
		—	RODILLO NEUMÁTICO	—
		—	DISTRIB. ASFALTO	—

CONSULTAS/ ORDEN DE TRABAJO/ RESPUESTAS/ GRÁFICOS (FISCALIZACIÓN)

CONTROL DE CALIDAD:

OBSERVACIONES:

CONTRATISTA
ING. SANTIAGO A. CAJAMARCA E.

FISCALIZADOR
ING. DIEGO RODRIGUEZ



GOBIERNO AUTÓNOMO DESCENTRALIZADO PROVINCIAL DE PASTAZA

PROYECTO: "ASFALTADO CAMINO VECINAL MERA – NUEVO MERA – Y JATIVA, CANTÓN MERA, PROVINCIA DE PASTAZA"

LIBRO DE OBRA

FECHA: 22-08-2022

PAGINA Nº: 0000082

CONTRATISTA: Ing. Santiago A. Cajamarca E.

DÍA

FISCALIZADOR: Ing. Diego Rodríguez

CLIMA

HORA

<input checked="" type="checkbox"/>	M	M	J	V	S
LLUVIA		NUBLADO		SOLEADO	
		7-11		11-17	

DESCRIPCIÓN DE RUBROS EJECUTADOS:

- Nivelación y replanteo a nivel de base
- Transporte de base
- Tendido y compactado de base
- Excavación y desalojo.

OBSERVACIONES:

Visita por parte de fiscalización ambiental externa.

PROFESIONALES EN LA OBRA		MANO DE OBRA		MAQUINARIA Y EQUIPO	
PROFESIONAL	Nº		Nº		Nº
ING. CIVIL	1	M. MAYOR	1	CONCRETERA	—
ING. CIVIL RESIDENTE	1	ALBAÑIL	—	VIBRADOR	—
ING. AMBIENTAL	—	PEÓN	—	COMPACTADOR MANUAL	—
ING. SEGURIDAD OC.	—	AYUDANTE	3	ESTACIÓN TOTAL	1
		CADENERO	—	EXCAVADORA ORUGAS	2
		TOPÓGRAFO	1	RODILLO LISO	1
		CHOFER	—	MOTONIVELADORA	1
		OP. MAQ. PES.	2	FINISHER	—
		—	TANQUERO DE AGUA	—
		—	ESCOBA MECÁNICA	—
		—	VOLQUETE	5
		—	RODILLO NEUMÁTICO	—
		—	DISTRIB. ASFALTO	—

CONSULTAS/ ORDEN DE TRABAJO/ RESPUESTAS/ GRÁFICOS (FISCALIZACIÓN)

CONTROL DE CALIDAD:

OBSERVACIONES:

CONTRATISTA
ING. SANTIAGO A. CAJAMARCA E.

FISCALIZADOR
ING. DIEGO RODRIGUEZ



GOBIERNO AUTÓNOMO DESCENTRALIZADO PROVINCIAL DE PASTAZA

PROYECTO: "ASFALTADO CAMINO VECINAL MERA – NUEVO MERA – Y JATIVA, CANTÓN MERA, PROVINCIA DE PASTAZA"

LIBRO DE OBRA

FECHA: 23-08-2022

PAGINA Nº: 0000083

CONTRATISTA: Ing. Santiago A. Cajamarca E.

DÍA

L	M	M	J	V	S
	✓				
LLUVIA		NUBLADO		SOLEADO	
		7-10		10-17	

FISCALIZADOR: Ing. Diego Rodriguez

CLIMA
HORA

DESCRIPCIÓN DE RUBROS EJECUTADOS:

OBSERVACIONES:

- Excavación y desalojo.
- Transporte de base
- Rendido y compactado de base

Visita por parte de fiscalización ambiental externa.

[Handwritten signature]

PROFESIONALES EN LA OBRA

MANO DE OBRA

MAQUINARIA Y EQUIPO

PROFESIONAL	Nº	MANO DE OBRA	Nº	MAQUINARIA Y EQUIPO	Nº
ING. CIVIL	1	M. MAYOR	1	CONCRETERA	
ING. CIVIL RESIDENTE	1	ALBAÑIL		VIBRADOR	
ING. AMBIENTAL		PEÓN		COMPACTADOR MANUAL	
ING. SEGURIDAD OC.		AYUDANTE	2	ESTACIÓN TOTAL	
		CADENERO		EXCAVADORA ORUGAS	1
		TOPÓGRAFO		RODILLO LISO	1
		CHOFER	3	MOTONIVELADORA	1
		OP. MAQ. PES.	3	FINISHER	
			TANQUERO DE AGUA	
			ESCOBA MECÁNICA	
			VOLQUETE	3
			RODILLO NEUMÁTICO	
			DISTRIB. ASFALTO	

CONSULTAS/ ORDEN DE TRABAJO/ RESPUESTAS/ GRÁFICOS (FISCALIZACIÓN)

CONTROL DE CALIDAD:

OBSERVACIONES:

[Handwritten signature]
CONTRATISTA
ING. SANTIAGO A. CAJAMARCA E.

[Handwritten signature]
FISCALIZADOR
ING. DIEGO RODRIGUEZ



GOBIERNO AUTÓNOMO DESCENTRALIZADO PROVINCIAL DE PASTAZA

PROYECTO: "ASFALTADO CAMINO VECINAL MERA – NUEVO MERA – Y JATIVA, CANTÓN MERA, PROVINCIA DE PASTAZA"

LIBRO DE OBRA

FECHA: 24-08-2022

PAGINA Nº: **0000084**

CONTRATISTA: Ing. Santiago A. Cajamarca E.

DÍA

L	M	M	J	V	S
LLUVIA		NUBLADO	SOLEADO		
		7-10	10-17		

FISCALIZADOR: Ing. Diego Rodriguez

CLIMA

HORA

DESCRIPCIÓN DE RUBROS EJECUTADOS:

OBSERVACIONES:

- Nivelación y replanteo a nivel de base
- Transporte de base
- Tendido y compactado de base
- Excavación y desalajo.

Visita por parte del fiscalizador ambiental externa.

PROFESIONALES EN LA OBRA		MANO DE OBRA		MAQUINARIA Y EQUIPO	
PROFESIONAL	Nº		Nº		Nº
ING. CIVIL	1	M. MAYOR	1	CONCRETERA	
ING. CIVIL RESIDENTE	1	ALBAÑIL		VIBRADOR	
ING. AMBIENTAL		PEÓN		COMPACTADOR MANUAL	
ING. SEGURIDAD OC.		AYUDANTE	3	ESTACIÓN TOTAL	1
		CADENERO		EXCAVADORA ORUGAS	1
		TOPÓGRAFO	1	RODILLO LISO	1
		CHOFER	4	MOTONIVELADORA	1
		OP. MAQ. PES.	3	FINISHER	
			TANQUERO DE AGUA	
			ESCOBA MECÁNICA	
			VOLQUETE	4
			RODILLO NEUMÁTICO	
			DISTRIB. ASFALTO	

CONSULTAS/ ORDEN DE TRABAJO/ RESPUESTAS/ GRÁFICOS (FISCALIZACIÓN)

CONTROL DE CALIDAD:

OBSERVACIONES:

CONTRATISTA
ING. SANTIAGO A. CAJAMARCA E.

FISCALIZADOR
ING. DIEGO RODRIGUEZ



GOBIERNO AUTÓNOMO DESCENTRALIZADO PROVINCIAL DE PASTAZA

PROYECTO: "ASFALTADO CAMINO VECINAL MERA – NUEVO MERA – Y JATIVA, CANTÓN MERA, PROVINCIA DE PASTAZA"

LIBRO DE OBRA

FECHA: 25-08-2022

PAGINA Nº: 0000085

CONTRATISTA: Ing. Santiago A. Cajamarca E.

DÍA

L	M	M	<input checked="" type="checkbox"/>	V	S
LLUVIA		NUBLADO		SOLEADO	
		7-8		8-17	

FISCALIZADOR: Ing. Diego Rodriguez

CLIMA

HORA

DESCRIPCIÓN DE RUBROS EJECUTADOS:

- Excavación y desalojo.
- Transporte de base
- Tencilido y compactado de base

OBSERVACIONES:

Visita por parte de fiscalización amb. ext. end.

[Handwritten signature]

PROFESIONALES EN LA OBRA

MANO DE OBRA

MAQUINARIA Y EQUIPO

PROFESIONAL	Nº	MANO DE OBRA	Nº	MAQUINARIA Y EQUIPO	Nº
ING. CIVIL	1	M. MAYOR	1	CONCRETERA	
ING. CIVIL RESIDENTE	1	ALBAÑIL		VIBRADOR	
ING. AMBIENTAL		PEÓN		COMPACTADOR MANUAL	
ING. SEGURIDAD OC.		AYUDANTE	3	ESTACIÓN TOTAL	
		CADENERO		EXCAVADORA DRUGAS	1
		TOPÓGRAFO		RODILLO LISO	1
		CHOFER	4	MOTONIVELADORA	1
		OP. MAQ. PES.	3	FINISHER	
			TANQUERO DE AGUA	
			ESCOBA MECÁNICA	4
			VOLQUETE	
			RODILLO NEUMÁTICO	
			DISTRIB. ASFALTO	

CONSULTAS/ ORDEN DE TRABAJO/ RESPUESTAS/ GRÁFICOS (FISCALIZACIÓN)

CONTROL DE CALIDAD:

OBSERVACIONES:

CONTRATISTA
ING. SANTIAGO A. CAJAMARCA E.

FISCALIZADOR
ING. DIEGO RODRIGUEZ



GOBIERNO AUTÓNOMO DESCENTRALIZADO PROVINCIAL DE PASTAZA

PROYECTO: "ASFALTADO CAMINO VECINAL MERA – NUEVO MERA – Y JATIVA, CANTÓN MERA, PROVINCIA DE PASTAZA"

LIBRO DE OBRA

FECHA: 26-08-2022

PAGINA Nº: 0000086

CONTRATISTA: Ing. Santiago A. Cajamarca E.

DÍA

L	M	M	J	✓	S
LLUVIA		NUBLADO		SOLEADO	
		7-9		9-17	

FISCALIZADOR: Ing. Diego Rodríguez

CLIMA
HORA

DESCRIPCIÓN DE RUBROS EJECUTADOS:

OBSERVACIONES:

- Excavación y desalojo
- Transporte de base
- Tendido y compactado de base
- Impiimación para asfalto

Visita por parte de fiscalización ambiental externa.

[Handwritten signature]

PROFESIONALES EN LA OBRA		MANO DE OBRA		MAQUINARIA Y EQUIPO	
PROFESIONAL	Nº		Nº		Nº
ING. CIVIL	1	M. MAYOR	1	CONCRETERA	—
ING. CIVIL RESIDENTE	1	ALBAÑIL	—	VIBRADOR	—
ING. AMBIENTAL	—	PEÓN	—	COMPACTADOR MANUAL	—
ING. SEGURIDAD OC.	—	AYUDANTE	3	ESTACIÓN TOTAL	—
		CADENERO	—	EXCAVADORA ORUGAS	1
		TOPÓGRAFO	4	RODILLO LISO	1
		CHOFER	—	MOTONIVELADORA	—
		OP. MAQ. PES.	3	FINISHER	—
		—	TANQUERO DE AGUA	—
		—	ESCOBA MECÁNICA	—
		—	VOLQUETE	4
		—	RODILLO NEUMÁTICO	—
		—	DISTRIB. ASFALTO	1

CONSULTAS/ ORDEN DE TRABAJO/ RESPUESTAS/ GRÁFICOS (FISCALIZACIÓN)

CONTROL DE CALIDAD:

OBSERVACIONES:

[Handwritten signature]
CONTRATISTA
ING. SANTIAGO A. CAJAMARCA E.

[Handwritten signature]
FISCALIZADOR
ING. DIEGO RODRIGUEZ



GOBIERNO AUTÓNOMO DESCENTRALIZADO PROVINCIAL DE PASTAZA

PROYECTO: "ASFALTADO CAMINO VECINAL MERA – NUEVO MERA – Y JATIVA, CANTÓN MERA, PROVINCIA DE PASTAZA"

LIBRO DE OBRA

FECHA: 27-08-2022

PAGINA Nº: 0000087

CONTRATISTA: Ing. Santiago A. Cajamarca E.

DÍA

L	M	M	J	V	S
LLUVIA	NUBLADO	SOLEADO			
		7-12			

FISCALIZADOR: Ing. Diego Rodríguez

CLIMA
HORA

DESCRIPCIÓN DE RUBROS EJECUTADOS:

- Transporte de base
- Excavación y desalojo.
- Imprimación de asfalto

OBSERVACIONES:

Visita por parte de fiscalización Ambiental externa.

[Handwritten signature]

PROFESIONALES EN LA OBRA

MANO DE OBRA

MAQUINARIA Y EQUIPO

PROFESIONAL	Nº	MANO DE OBRA	Nº	MAQUINARIA Y EQUIPO	Nº
ING. CIVIL	1	M. MAYOR	1	CONCRETERA	
ING. CIVIL RESIDENTE	1	ALBAÑIL		VIBRADOR	
ING. AMBIENTAL		PEÓN		COMPACTADOR MANUAL	
ING. SEGURIDAD OC.		AYUDANTE	3	ESTACIÓN TOTAL	
		CADENERO		EXCAVADORA ORUGAS	1
		TOPÓGRAFO		RODILLO LISO	
		CHOFER	4	MOTONIVELADORA	
		OP. MAQ. PES.	1	FINISHER	
			TANQUERO DE AGUA	
			ESCOBA MECÁNICA	
			VOLQUETE	4
			RODILLO NEUMÁTICO	
			DISTRIB. ASFALTO	1

CONSULTAS/ ORDEN DE TRABAJO/ RESPUESTAS/ GRÁFICOS (FISCALIZACIÓN)

CONTROL DE CALIDAD:

OBSERVACIONES:

[Handwritten signature]
CONTRATISTA
ING. SANTIAGO A. CAJAMARCA E.

[Handwritten signature]
FISCALIZADOR
ING. DIEGO RODRIGUEZ



GOBIERNO AUTÓNOMO DESCENTRALIZADO PROVINCIAL DE PASTAZA

PROYECTO: "ASFALTADO CAMINO VECINAL MERA – NUEVO MERA – Y JATIVA, CANTÓN MERA, PROVINCIA DE PASTAZA"

LIBRO DE OBRA

FECHA: 29-08-2022

PAGINA N°: 0000088

CONTRATISTA: Ing. Santiago A. Cajamarca E.

DÍA

<input checked="" type="checkbox"/>	<input type="checkbox"/>	<input type="checkbox"/>	<input type="checkbox"/>	<input type="checkbox"/>	<input type="checkbox"/>
L	M	M	J	V	S

FISCALIZADOR: Ing. Diego Rodríguez

CLIMA

HORA

LLUVIA	NUBLADO	SOLEADO
7-17		

DESCRIPCIÓN DE RUBROS EJECUTADOS:

- Excavación y desalojo
- Transporte de desalojo
- Colocación de hormigón asfáltico

OBSERVACIONES:

Visita por parte de Fiscalización Ambiental externa.

[Handwritten signature]

PROFESIONALES EN LA OBRA

PROFESIONAL	N°
ING. CIVIL	1
ING. CIVIL RESIDENTE	1
ING. AMBIENTAL	—
ING. SEGURIDAD OC.	—

MANO DE OBRA

MANO DE OBRA	N°
M. MAYOR	1
ALBAÑIL	—
PEÓN	—
AYUDANTE	2
CADENERO	—
TOPÓGRAFO	—
CHOFER	3
OP. MAQ. PES.	3
.....	—
.....	—
.....	—
.....	—

MAQUINARIA Y EQUIPO

MAQUINARIA Y EQUIPO	N°
CONCRETERA	—
VIBRADOR	—
COMPACTADOR MANUAL	—
ESTACIÓN TOTAL	—
EXCAVADORA ORUGAS	1
RODILLO LISO	—
MOTONIVELADORA	—
FINISHER	1
TANQUERO DE AGUA	—
ESCOBA MECÁNICA	—
VOLQUETE	3
RODILLO NEUMÁTICO	1
DISTRIB. ASFALTO	—

CONSULTAS/ ORDEN DE TRABAJO/ RESPUESTAS/ GRÁFICOS (FISCALIZACIÓN)

CONTROL DE CALIDAD:

OBSERVACIONES:

[Handwritten signature]
CONTRATISTA
ING. SANTIAGO A. CAJAMARCA E.

[Handwritten signature]
FISCALIZADOR
ING. DIEGO RODRIGUEZ



GOBIERNO AUTÓNOMO DESCENTRALIZADO PROVINCIAL DE PASTAZA

PROYECTO: "ASFALTADO CAMINO VECINAL MERA – NUEVO MERA – Y JATIVA, CANTÓN MERA, PROVINCIA DE PASTAZA"

LIBRO DE OBRA

FECHA: 30-08-2022

PAGINA Nº: 0000089

CONTRATISTA: Ing. Santiago A. Cajamarca E.

DÍA

L	M	M	J	V	S
LLUVIA		NUBLADO		SOLEADO	
14-17		7-14			

FISCALIZADOR: Ing. Diego Rodríguez

CLIMA

HORA

DESCRIPCIÓN DE RUBROS EJECUTADOS:

- Transporte de base
- Nivelación y replanteo a nivel de base
- Tendido y compactado de base
- Excavación y desalzo
- Colocación de hormigón asfáltico.

OBSERVACIONES:

Visita por parte de fiscalización Ambiental externa.

[Handwritten signature]

PROFESIONALES EN LA OBRA

MANO DE OBRA

MAQUINARIA Y EQUIPO

PROFESIONAL	Nº	MANO DE OBRA	Nº	MAQUINARIA Y EQUIPO	Nº
ING. CIVIL	1	M. MAYOR	1	CONCRETERA	
ING. CIVIL RESIDENTE	1	ALBAÑIL		VIBRADOR	
ING. AMBIENTAL		PEÓN	2	COMPACTADOR MANUAL	
ING. SEGURIDAD OC.		AYUDANTE		ESTACIÓN TOTAL	1
		CADENERO	1	EXCAVADORA ORUGAS	2
		TOPÓGRAFO	4	RODILLO LISO	1
		CHOFER	4	MOTONIVELADORA	
		OP. MAQ. PES.		FINISHER	1
			TANQUERO DE AGUA	
			ESCOBA MECÁNICA	
			VOLQUETE	4
			RODILLO NEUMÁTICO	1
			DISTRIB. ASFALTO	

CONSULTAS/ ORDEN DE TRABAJO/ RESPUESTAS/ GRÁFICOS (FISCALIZACIÓN)

CONTROL DE CALIDAD:

OBSERVACIONES:

[Handwritten signature]

CONTRATISTA
ING. SANTIAGO A. CAJAMARCA E.

[Handwritten signature]

FISCALIZADOR
ING. DIEGO RODRIGUEZ



GOBIERNO AUTÓNOMO DESCENTRALIZADO PROVINCIAL DE PASTAZA

PROYECTO: "ASFALTADO CAMINO VECINAL MERA – NUEVO MERA – Y JATIVA, CANTÓN MERA, PROVINCIA DE PASTAZA"

LIBRO DE OBRA

FECHA: 31-08-2022

PAGINA Nº: 0000090

CONTRATISTA: Ing. Santiago A. Cajamarca E.

DÍA

L	M	M	J	V	S
7-12		12-17			

FISCALIZADOR: Ing. Diego Rodríguez

CLIMA

HORA

LLUVIA	NUBLADO	SOLEADO
7-12	12-17	

DESCRIPCIÓN DE RUBROS EJECUTADOS:

- Transporte de base
- Tendido y compactado de base
- Excavación y desalojo
- Toma de muestras de asfalto para pruebas de espesor
- Colocación de hormigón asfáltico

OBSERVACIONES:

Visita por parte de fiscalización Ambiental externa.

PROFESIONALES EN LA OBRA

PROFESIONAL	Nº
ING. CIVIL	1
ING. CIVIL RESIDENTE	
ING. AMBIENTAL	
ING. SEGURIDAD OC.	

MANO DE OBRA

	Nº
M. MAYOR	1
ALBAÑIL	
PEÓN	
AYUDANTE	2
CADENERO	
TOPÓGRAFO	
CHOFER	7
OP. MAQ. PES.	4
.....	
.....	
.....	
.....	

MAQUINARIA Y EQUIPO

	Nº
CONCRETERA	
VIBRADOR	
COMPACTADOR MANUAL	
ESTACIÓN TOTAL	
EXCAVADORA ORUGAS	2
RODILLO LISO	1
MOTONIVELADORA	1
FINISHER	1
TANQUERO DE AGUA	
ESCOBA MECÁNICA	
VOLQUETE	4
RODILLO NEUMÁTICO	1
DISTRIB. ASFALTO	1

CONSULTAS/ ORDEN DE TRABAJO/ RESPUESTAS/ GRÁFICOS (FISCALIZACIÓN)

CONTROL DE CALIDAD:

OBSERVACIONES:

CONTRATISTA

ING. SANTIAGO A. CAJAMARCA E.

FISCALIZADOR

ING. DIEGO RODRIGUEZ



**GOBIERNO AUTÓNOMO DESCENTRALIZADO
PROVINCIAL DE PASTAZA**

ANEXO FOTOGRÁFICO

***“ASFALTADO CAMINO VECINAL MERA-NUEVO MERA-
Y DE JATIVA, CANTÓN MERA, PROVINCIA DE
PASTAZA”***



Replanteo y nivelación a nivel de subbase clase 3



Replanteo y nivelación a nivel de base



Excavación para colocación de tubería P.V.C D=700



Colocación de tubería P.V.C D=700



Relleno con material de desalojo en tubería P.V.C D=700



Relleno con material de desalojo en tubería P.V.C D=700



Limpieza de tubería P.V.C D=700



Armado de tubería metálica D=0.80 m



Armado de tubería metálica D=2.20 m



Colocación de tubería metálica D=0.80 en abscisa



Colocación de tubería metálica D=0.80 m



Relleno de estructuras menores.



Relleno de estructuras menores.



Excavación para colocación de tubería metálica



Colocación de tubería metálica D=2.20 m en abscisa



Remoción de alcantarillas



Encofrado de replantillo para muros tipo cabezales



Hormigonado de replantillo para muros tipo Cabezal



Encofrado de muro tipo Cabezal



Desencofrado de muro tipo Cabezal



Encofrado de caja para muros tipo Cabezal



Relleno con material pétreo de mejoramiento



Relleno con material pétreo de mejoramiento



Transporte de material pétreo de mejoramiento



Transporte de material pétreo de mejoramiento



Tendido y Regado de sub base

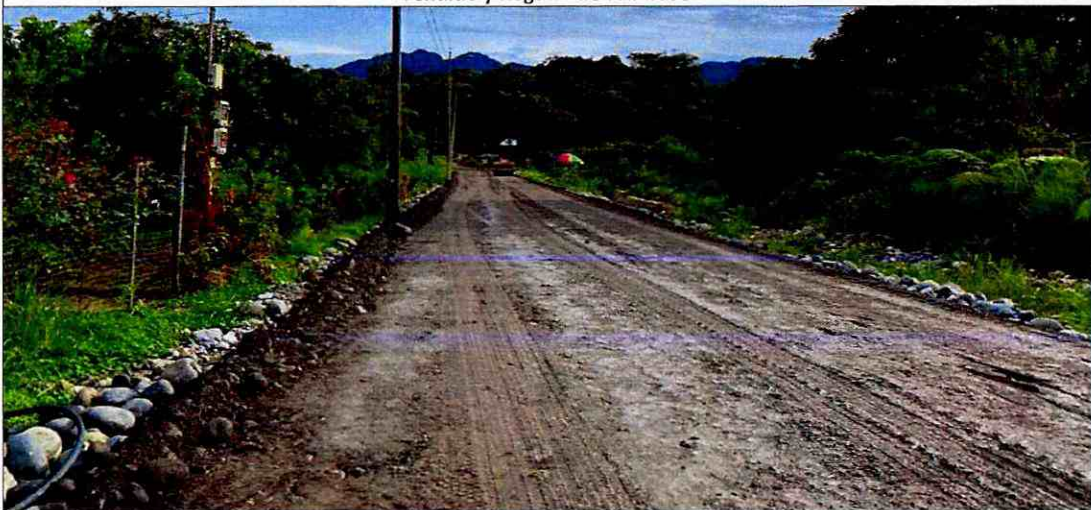

Tendido y Compactado de sub base



Relleno compactado por capas para aceras



Relleno compactado por capas para aceras

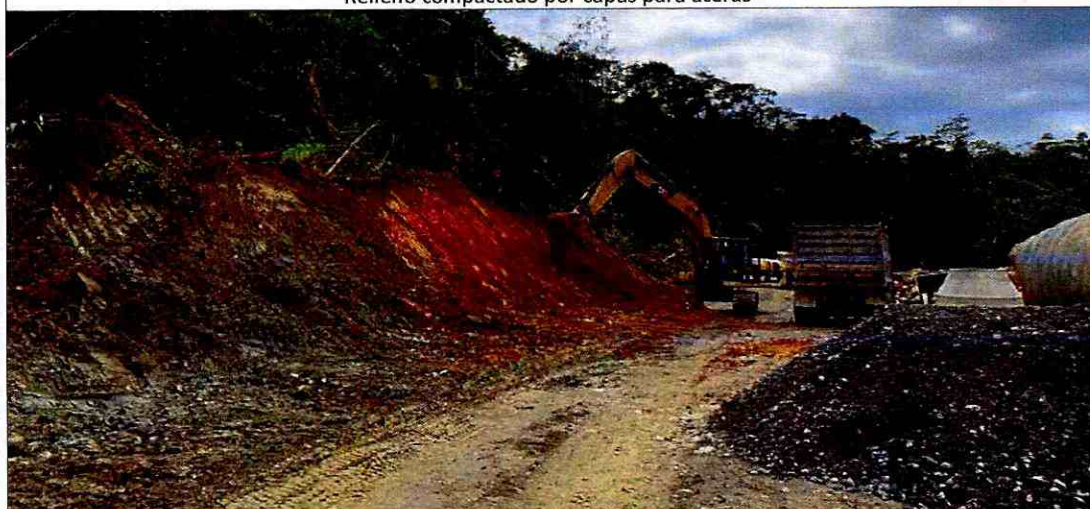

Excavación y desalojo marguen izquierdo



Excavación y desalojo margen derecho



Transporte de material de desalojo



Transporte de material de desalojo



Excavación y desalojo



Excavación en zanja para cajonera margen izquierdo



Excavación en zanja para cajonera margen izquierdo



Encofrado y hormigonado de bordillos



Hormigón en sumideros



Excavación para cunetas y encauzamiento en abscisa 3+400



Armado de Gaviones



Capacitación al personal sobre incendios por parte de los Bomberos Mera



Capacitación al personal sobre primeros auxilios por parte de los Bomberos Mera



Capacitación al personal sobre primeros auxilios por parte de los Bomberos Mera



Control de utilización de EPP por parte de Técnico Ambiental



Transporte de Base



Tendido de Base



Tendido de Base



Recolección de material para ensayos



**GOBIERNO AUTÓNOMO DESCENTRALIZADO
PROVINCIAL DE PASTAZA**



Colocación de carpeta asfáltica



Colocación de carpeta asfáltica



Hormigonado de aceras



**GOBIERNO AUTÓNOMO DESCENTRALIZADO
PROVINCIAL DE PASTAZA**

FACTURAS

***“ASFALTADO CAMINO VECINAL MERA-NUEVO MERA
Y DE JATIVA, CANTÓN MERA, PROVINCIA DE
PASTAZA”***

NO TIENE LOGO

R.U.C.: 1803341252001

FACTURA

No. 001-002-000018850

NÚMERO DE AUTORIZACIÓN

2508202201180334125200120010020000188501234567814

FECHA Y HORA DE AUTORIZACIÓN: 25/08/2022 15:03:01

AMBIENTE: PRODUCCIÓN

EMISIÓN: NORMAL

CLAVE DE ACCESO



2508202201180334125200120010020000188501234567814

MORETA PALOMO HUGO FERNANDO

Dirección AVE ALBERTO ZAMBRANO SN Y RIO TIGRE
Matriz:

Dirección
Sucursal:

BLIGADO A LLEVAR CONTABILIDAD SI

Razón Social / Nombres y Apellidos: CAJAMARCA ESCOBAR SANTIAGO ALEJANDRO

Identificación 1600438509001

Fecha 25/08/2022 Placa / Matrícula: null Guía

Dirección:

Cod. Principal	Cod. Auxiliar	Cantidad	Descripción	Detalle Adicional	Precio Unitario	Subsidio	Precio sin Subsidio	Descuento	Precio Total
5153975		1.00	CANECA ACEITE CAT 15W40 CK-4 S		75.89	0.00	0.00	0.00	75.89
HID ISO		1.00	CANECA HIDRAULICO ISO 68 AMBAR QS/GHV		45.98	0.00	0.00	0.00	45.98
101748		1.00	WAIBE		0.89	0.00	0.00	0.00	0.89

Información Adicional

Agente de Retencion: Resolucion No. 1
Direccion: AV. LUIS A MARTINEZ 220Y GARCIA MORENO
Email: alej_471@hotmail.com

Forma de pago	Valor
01 - SIN UTILIZACION DEL SISTEMA FINANCIERO	137.49

SUBTOTAL 12%	122.76
SUBTOTAL 0%	0.00
SUBTOTAL NO OBJETO DE IVA	0.00
SUBTOTAL EXENTO DE IVA	0.00
SUBTOTAL SIN IMPUESTOS	122.76
TOTAL DESCUENTO	0.00
ICE	0.00
IVA 12%	14.73
TOTAL DEVOLUCION IVA	0.00
IRBPNR	0.00
PROPINA	0.00
VALOR TOTAL	137.49

VALOR TOTAL SIN SUBSIDIO	0.00
AHORRO POR SUBSIDIO: (Incluye IVA cuando corresponda)	0.00

NO TIENE LOGO

R.U.C.: 1600231169001

FACTURA

No. 001-001-000064982

NÚMERO DE AUTORIZACIÓN

3108202201160023116900120010010000649827477040612

FECHA Y HORA DE AUTORIZACIÓN: 31/08/2022 19:06:32

AMBIENTE: PRODUCCIÓN

EMISIÓN: NORMAL

CLAVE DE ACCESO



3108202201160023116900120010010000649827477040612

MARTINEZ ROBALINO WASHINGTON WILFRIDO

DEPOSITO DE CEMENTO MARTINEZ

Dirección Matriz: GENERAL VILLAMIL Y 24 DE MAYO

Dirección Sucursal: GENERAL VILLAMIL Y 24 DE MAYO

BLIGADO A LLEVAR CONTABILIDAD SI

Agente de Retención Resolución No. 1

Razón Social / Nombres y Apellidos: CAJAMARCA ESCOBAR SANTIAGO ALEJANDRO

Identificación 1600438509001

Fecha 31/08/2022 Placa / Matricula: null Guía

Dirección:

Cod. Principal	Cod. Auxiliar	Cantidad	Descripción	Detalle Adicional	Precio Unitario	Subsidio	Precio sin Subsidio	Descuento	Precio Total
CEMCH		320.00	CEMENTO CHIMBORAZO 50KG*		7.11	0.00	0.00	0.00	2275.71
A3750		4.00	ALAMBRE RECOCIDO No18 X 20KG		38.39	0.00	0.00	0.00	153.57
H1165		2.00	LLANTA NEUMATICA TIPO TRUPER 4.008		12.23	0.00	0.00	0.00	24.46
V3739		4.55	KG CLAVO 2P C/C (CAJA 25KG)		2.46	0.00	0.00	0.00	11.17
V3106		1.00	CHALECO REFLECTIVO MALLA NARANJA*		1.96	0.00	0.00	0.00	1.96
V8463		10.00	PAR GUANTE PALMA VERDE CENTURY		2.23	0.00	0.00	0.00	22.32
T7575		20.00	TIGRE LIVIANO TUBO 75MM		4.60	0.00	0.00	0.00	91.96
V3430		50.00	GAVION TRIPLE TORSION 2X1X1 IDEAL ALAMBREC		51.43	0.00	0.00	0.00	2571.43
V3754		88.00	KG. ALAMBRE GALV. NO. 12*		2.47	0.00	0.00	0.00	217.26
NV4026		6.00	VARILLA 10MM X 12MTS*		8.88	0.00	0.00	0.00	53.30
A6321		4.00	ALICATE TOOLS 8"		4.46	0.00	0.00	0.00	17.86
CEMHE		11.00	CEMENTO CHIMBORAZO INDUSTRIAL HE 50KG		5.84	0.00	0.00	0.00	64.29

Forma de pago	Valor
20 - OTROS CON UTILIZACION DEL SISTEMA FINANCIERO	6165.92

SUBTOTAL 12%	5505.29
SUBTOTAL 0%	0.00
SUBTOTAL NO OBJETO DE IVA	0.00
SUBTOTAL EXENTO DE IVA	0.00
SUBTOTAL SIN IMPUESTOS	5505.29
TOTAL DESCUENTO	0.00
ICE	0.00
IVA 12%	660.63
TOTAL DEVOLUCION IVA	0.00
IRBPNR	0.00
PROPINA	0.00
VALOR TOTAL	6165.92

VALOR TOTAL SIN SUBSIDIO	0.00
AHORRO POR SUBSIDIO: (Incluye IVA cuando corresponda)	0.00

NO TIENE LOGO

R.U.C.: 1600231169001

FACTURA

No. 001-001-000064980

NÚMERO DE AUTORIZACIÓN

3108202201160023116900120010010000649807477040611

FECHA Y HORA DE AUTORIZACIÓN: 31/08/2022 19:07:54

AMBIENTE: PRODUCCIÓN

EMISIÓN: NORMAL

CLAVE DE ACCESO



3108202201160023116900120010010000649807477040611

MARTINEZ ROBALINO WASHINGTON WILFRIDO

DEPOSITO DE CEMENTO MARTINEZ

Dirección Matriz: GENERAL VILLAMIL Y 24 DE MAYO

Dirección Sucursal: GENERAL VILLAMIL Y 24 DE MAYO

BLIGADO A LLEVAR CONTABILIDAD SI

Agente de Retención Resolución No. 1

Razón Social / Nombres y Apellidos: CAJAMARCA ESCOBAR SANTIAGO ALEJANDRO

Identificación 1600438509001

Fecha 31/08/2022 Placa / Matrícula: null Guía

Dirección:

Cod. Principal	Cod. Auxiliar	Cantidad	Descripción	Detalle Adicional	Precio Unitario	Subsidio	Precio sin Subsidio	Descuento	Precio Total
V3430		150.00	GAVION TRIPLE TORSION 2X1X1 IDEAL ALAMBREC		51.43	0.00	0.00	0.00	7714.29
A3750		4.00	ALAMBRE RECOCIDO No18 X 20KG		38.39	0.00	0.00	0.00	153.57
V3739		17.05	KG CLAVO 2P C/C (CAJA 25KG)		2.07	0.00	0.00	0.00	35.27
CEMCH		200.00	CEMENTO CHIMBORAZO 50KG*		7.14	0.00	0.00	0.00	1428.56
V3006		21.60	KG CLAVO 2 1/2P C/C(CAJA 25KG)		2.15	0.00	0.00	0.00	46.43
BP774		3.00	BP CINTA PELIGRO 200 MTS		4.91	0.00	0.00	0.00	14.74
CEMHE		8.00	CEMENTO CHIMBORAZO INDUSTRIAL HE 50KG		5.36	0.00	0.00	0.00	42.85

Forma de pago	Valor
20 - OTROS CON UTILIZACION DEL SISTEMA FINANCIERO	10568.00

SUBTOTAL 12%	9435.71
SUBTOTAL 0%	0.00
SUBTOTAL NO OBJETO DE IVA	0.00
SUBTOTAL EXENTO DE IVA	0.00
SUBTOTAL SIN IMPUESTOS	9435.71
TOTAL DESCUENTO	0.00
ICE	0.00
IVA 12%	1132.29
TOTAL DEVOLUCION IVA	0.00
IRBPNR	0.00
PROPINA	0.00
VALOR TOTAL	10568.00
VALOR TOTAL SIN SUBSIDIO	0.00
AHORRO POR SUBSIDIO: (Incluye IVA cuando corresponda)	0.00

BANCO DEL PACIFICO FORMULARIO DE SOLICITUD DE TRANSFERENCIAS LOCALES

Relativo # 139484 Agencia Ingreso Usuario Ingreso MDRIVADE Fecha Ingreso 04/08/2022 10:39:32 Estado Iniciado
 Ambato-Banos DETALLE DE LA TRANSFERENCIA

Fecha Valor - Moneda - Monto Fecha Valor 04/08/2022 Moneda USD Monto 85000.00 Cliente Ordenante Cuenta 0007708009 Nombre CAJAMARCA ESCOBAR SANTIAGO ALEJANDRO Dirección AV LUIS A MARTINEZ N220 Y GARCIA MORENO CANTON MERA Localidad Ambato Tipo Identificación Cédula Identificación C1600438509 Persona Autorizada Nombre Identificación	Banco Beneficiario Nombre Banco Pichincha Datos del Beneficiario Tipo Cuenta Corriente Cuenta 2100100900 Nombre ANIBAL FRANCISCO AILLON NOBOA Dirección AMBATO Tipo Identificación Cédula Identificación 0500866421 Detalles de Transferencia Motivo PAGO POR COLOCACION DE ASFALTO Relación Ordenante Beneficiario COMERCIAL
--	--

"Declaración de Origen Lícito de Recursos"

"Declaro expresamente que los valores registrados en este documento, tienen origen y destino lícito, y no provienen de actividades prohibidas por las Leyes del Ecuador. De igual manera declaro que la información proporcionada en este documento es verdadera y correcta."
 Autorizo al Banco del Pacífico S.A. a realizar la comprobación de esta declaración e informar a las autoridades competentes en caso de investigación y/o determinación de transacciones que se consideren inusuales en relación a mis actividades y movimientos comerciales.
 En virtud de esta expresa e irrevocable autorización, renuncio a instaurar por este motivo cualquier tipo de acción civil, penal o administrativa en contra del Banco del Pacífico S.A. y de sus Representantes Legales, Funcionarios y Empleados. Eximo al Banco del Pacífico S.A. de toda responsabilidad, inclusive respecto a terceros, si esta declaración fuese falsa o errónea.

AUTORIZACIÓN DE DÉBITO

Autorizo expresamente al Banco del Pacífico S.A. el débito de la cuenta para realizar la transferencia de fondos solicitada por el valor indicado y la comisión de USD 1.92 + IVA.
 En caso de devolución de la transferencia, autorizo al Banco del Pacífico S.A. el débito a mi cuenta del valor adicional de USD 0.27 + IVA por concepto de comisión correspondiente a dicha devolución.
 Los cargos a aplicar por el cobro de comisión del servicio financiero, serán los que se encuentren publicados en la pizarra vigente del Banco del Pacífico, los cuales el cliente declara conocer.

CONDICIONES PARA EL ENVÍO DE TRANSFERENCIAS LOCALES

El horario de atención para este servicio es hasta las 11:00 a.m., posterior a ese horario el crédito en la cuenta del beneficiario se realizará al día siguiente hábil.
 El cliente ordenante de la transferencia acepta que la información ingresada es correcta, motivo por el cual en caso de devolución de la misma no se procederá a revisar valores debitados por concepto de comisiones.
 Este formulario es de carácter informativo, por lo tanto no respalda el proceso de la transferencia, únicamente sirve como aceptación por parte del cliente sobre el detalle de la información de la misma.
 En caso de requerir copia del comprobante de la transferencia, la misma deberá ser solicitada en cualquier oficina del Banco del Pacífico S.A., para lo cual deberá cancelar un valor de USD 2.23 + IVA cuando la copia del documento es de hasta 3 años + USD 8.93 + IVA cuando la copia del documento es superior a 3 años, considerando que

SANCHEZ QUSHPE MARCELO HERNAN
 -ALQUILER DE GRUAS CON OPERADOR Y OTROS EQUIPOS DE
 CONSTRUCCIÓN. -ALQUILER DE MAQUINARIA Y EQUIPO PARA LA
 CONSTRUCCIÓN SIN OPERADORES. -CONSTRUCCIÓN DE CARRETERAS,
 CALLES, AUTOPISTAS Y OTRAS VÍAS PARA VEHÍCULOS O PEATONES.
 Dir.: 9 de Octubre y Sadog Valladares
 PUYO - PASTAZA
 "Obligado a Llevar Contabilidad"

RUC: 1801950393001

FACTURA 004-001

000000433

AUTORIZACIÓN SRI # 1129731399

Documento Categorizado: NO

Fecha de Emisión:

10	08	2022
DA	MES	AÑO

Guía de Remisión: _____

Cliente: Alejandro Cajamarca

Dirección: Mera

RUC/C.I.: 1600438509001

Tel.: 0987367591

CANT.	DESCRIPCION	VUNITARIO	V/TOTAL
34	horas de trabajo excavadora 250	40,00	1360,00
1112	cargada de material excavadora 250	10,00	11.120,00

Original: ADQUIRENTE Copia: EMISOR

FORMA DE PAGO

EFFECTIVO	TARJETA DE CRÉDITO / DÉBITO
DINERO ELECTRÓNICO	OTROS

AGENTE DE RETENCIÓN No. De Resolución
 MAC-DNCRAS028-00000001

[Firma]
 FIRMA AUTOREXIDA RECIBI CONFORME

SUB TOTAL 12 %	12480,00
SUB TOTAL 0%	
DESCUENTO	
SUBTOTAL	12480,00
IVA 12 %	1497,60
VALOR TOTAL	13977,60

LUIS ALFREDO MOROCIO JAHUETA- Imp. Ofiotal "Jesús del Gran Poder" - A.J. 1195 - Av. Alberto Zambrano Telf.: 2885 832
 RUC: 0601582935001 del 0000426 al 0000525 - F. Autorización 31-MARZO-2022 - F. Caducidad 31-MARZO-2023

COOPERATIVA DE TRANSPORTE DE CARGA EN VOLQUETES RIO PASTAZA

COOPERATIVA RIO PASTAZA

Dir.: Av. Alberto Zambrano s/n
PUYO - PASTAZA

AGENTE DE RETENCIÓN Resolución Nro. 01

RUC: 1690015133001
FACTURA 001-007

Nº 0000264

AUTORIZACIÓN SRI # 1129046433

Fecha de Emisión: 08 08 2022
DIA MES AÑO

Documento Categorizado: NO
Guía de Remisión:

Cliente: Alejandro Cajamarca

Dirección: Hera

RUC/C.I.: 1600438509.001

Tel.:

CANT.	DESCRIPCION	VUNTARO	V/TOTAL
46	Viajes saranda	10,00	460,00

Punto de Emisión: 001-007 Régimen: GENERAL

RUC: 1600110744001 Placa:

Razón Social: ZABALA ARELLANO PIEDAD OTILIA

FORMA	<input type="checkbox"/> EFECTIVO	<input type="checkbox"/> TARJETA DE CREDITO / DEBITO
DE PAGO	<input checked="" type="checkbox"/> DINERO ELECTRÓNICO	<input type="checkbox"/> OTROS

SUB TOTAL 12 %	
SUB TOTAL 0%	
DESCUENTO	
SUBTOTAL	460,00
IVA 12 %	
VALOR TOTAL	460,00



FIRMA AUTORIZADA



RECIBO CONFORME

ORIGINAL: Adquirente - 1RA. COPIA: Emisor

2DA. COPIA: Sin Valor Tributario

LUIS ALFREDO MOROCHO JANETA - Imp. Offset " Jesús del Gran Poder" - Av. 1195 - Av. Alberto Zambrano Tel.: 2885 032
RUC: 0601582335001 del 0000251 al 0000300- F. Autorización 15-NOVIEMBRE-2021- F. Caducidad 15-NOVIEMBRE-2022

COOPERATIVA DE TRANSPORTE DE CARGA EN VOLQUETES RIO PASTAZA

COOPERATIVA RIO PASTAZA

Dir.: Av. Alberto Zambrano s/n

PUYO - PASTAZA

AGENTE DE RETENCIÓN Resolución Nro. 01

RUC: 1690015133001

FACTURA 001-007

Nº 0000263

AUTORIZACIÓN SRI # 1129046433

Fecha de Emisión: 01 08 2022
DIA MES AÑO

Documento Categorizado: NO

Guía de Remisión: _____

Cliente: Alejandro Cajamarca

Dirección: Merca

RUC/C.I.: 1600438509001

Tel.: _____

CANT.	DESCRIPCION	V/UNITARIO	V/TOTAL
14	viajes subbase 3	30,00	420,00
1	viñe relleno fino	25,00	25,00

Punto de Emisión: 001-007 Régimen: GENERAL

RUC: 1600110744001

Placa: _____

Razón Social: ZABALA ARELLANO PIEDAD OTILIA

FORMA	EFECTIVO	VALOR DE CREDITO/DEBITO
DE PAGO	DINERO ELECTRÓNICO	OTROS

SUB TOTAL 12 %	
SUB TOTAL 0%	
DESCUENTO	
SUBTOTAL	445,00
IVA 12 %	
VALOR TOTAL	445,00

FIRMA AUTORIZADA

RECIBI CONFORME

ORIGINAL: Adquirente - 1RA. COPIA: Emisor

2DA. COPIA: Sin Valor Tributario

LUIS ALFREDO MOROCHO JANIETA- Imp. Ofset "Jesus del Gran Poder" - Av. 1195 - Av. Alberto Zambrano Telf. 2885 032
RUC. 0601582935001 del 0000251 al 0000300 - F. Autorización 15-NOVIEMBRE-2021 - F. Caducidad 15-NOVIEMBRE-2022

Hidalgo Benavides Deivys Ismael

ACTIVIDADES DE DISEÑO DE INGENIERÍA Y CONSULTORÍA DE INGENIERÍA
PARA PROYECTOS DE INGENIERÍA CIVIL

DIRECCIÓN:
CALLE LOS LAURELES SN Y PASAJE Nº 1

PASTAZA - ECUADOR

CONTRIBUYENTE REGIMEN GENERAL

FACTURA 001 - 001

Nº 000251

R.U.C.: 1600556300001

AUT.S.R.I.: 1130168600

DIAS 15 MES 08 AÑO 2022

Señor: Santiago Alejandro Cajamarca Escobar

Dirección: Av. Luis A. Martinez y Garcia Moreno

RUC/D: 1600438509001

Guía de Remisión

CANT.	DESCRIPCIÓN	V. UNIT.	V. TOTAL
1	Honorarios Profesionales. Residente de Obra Mes: Agosto Proyecto: "Asfalto Camino Vecinal - HGA - Nuevo HGA - y Sativa.	1.333,33	1.333,33

✓ INVARI AG Viquez Benavides Juan Fernando
018224011 RUC: 0102315155001/AUT 13661
Serie: 000251 al 000300
Fecha de Autorización: 06 Julio 2022
Fecha de Caducidad: 09 Julio 2023

SUBTOTAL	1.333,33
DESCUENTO	-
I.V.A. 0%	-
I.V.A. 12%	160,00
TOTAL USD	1.493,33

NORMA DE PAGO

EFFECTIVO	<input checked="" type="checkbox"/>
DINERO ELECTRONICO	<input type="checkbox"/>
TARJETA DE CREDITO - DEBITO	<input type="checkbox"/>
OTRO	<input checked="" type="checkbox"/>

Santiago Garmen
Firma

ORIGINAL ADQUIRENTE - COMPA - EMISOR

COMPAGNIA SP GREEN
 ACTIVIDADES DE CONSULTORIA AMBIENTAL
YEDRA PEREZ JAZMIN ANADEL
 Dirección: Coslao Marín y 27 de Febrero
 Email: anabelyedra@gmail.com Cel. 0979200697
Contribuyente - Regimen RIMPE
 PASTAZA - ECUADOR

RUC. 1600499972001
FACTURA 001-001
N° 000087
 Aut. SRI:1129734486

FECHA:

Día	Mes	Año
10	09	2022

SR: Alejandro Cajumarcas

DIRECCIÓN: Mera

TELE: 078360911

RUC: 1600438509001

CITIA DE EMISION:

CANT.	DETALLE	P./UNIT.	V. TOTAL
1	Servicio profesional como técnica ambiental en el proyecto Antillado camino vecinal Mera - Nueva Mera Jatuna, cantón Mera provincia Pastaza, en el periodo del 2 al 31 de agosto del 2022	777,78	777,78

FORMA DE PAGO	
EFFECTIVO	
DINERO ELECTRONICO	
TARJETAS DE CREDITO	
OTROS	

 ELABORADO POR

 RECIBI CONFORME

V. TOTAL	777,78
IVA 0%	
IVA 12 %	93,33
TOTAL U.S.D.	871,11
Original Adquiriente 1 Copia Emisor	

VALIDO PARA SU EMISION HASTA EL 31 / MARZO / 2023

IMP. OFFSET A. J. C. YEDRA MACHADO OSCAR FABIAN Aut. SRI. 9696 RUC. 1600238610001
 Telfs. 032 884976 - 0984766762 DEL 000076 AL 000100 / Fecha de Imp. 31 / MARZO / 2022

DOCUMENTO CATEGORIZADO: NO



ING. JEIMY TAHIS ULCUANGO URRUTIA

INGENIERA AMBIENTAL

Dirección: Barrio "Simón Bolívar" Calle Pambay Cel.: 0987315157

e-mail: tahis_8888@hotmail.com

Memorándum No. FEX-AMB-008-2022

Puyo. 31 de agosto de 2022

Asunto: Aprobación de quinto Informe Ambiental de Cumplimiento del PMA del Proyecto: "ASFALTADO CAMINO VECINAL MERA-NUEVO MERA- JÁTIVA, CANTÓN MERA, PROVINCIA PASTAZA", correspondiente al periodo del 02 al 31 de agosto del 2022.

Ingeniero

Diego Rodríguez

Fiscalizador Externo

Presente. -

De mi consideración:

Quien suscribe, responsable Ambiental de la CONSULTORÍA DE CONTRATACIÓN DIRECTA Nro. CDC-GADPPz-008-2021 de la ejecución de FISCALIZACIÓN EXTERNA PARA EL ASFALTADO CAMINO VECINAL MERA - NUEVO MERA - Y DE JATIVA L= 4.0 KM DEL CANTÓN MERA PROVINCIA DE PASTAZA, en virtud de estos antecedentes, a usted con el debido respeto, comparezco y expongo lo siguiente:

Mediante Oficio COTO-GADPPz-006-2021-FS-2022-001, con fecha 02 de agosto de 2022, se notifica la reanudación de plazo del proyecto.

Mediante Oficio Nro. COTO-SACE-0017-2022-A Puyo, 29 de agosto del 2022 ingresa a fiscalización externa el Quinto Informe Ambiental de Cumplimiento del PMA del Proyecto: "ASFALTADO CAMINO VECINAL MERA-NUEVO MERA- JÁTIVA, CANTÓN MERA, PROVINCIA PASTAZA", correspondiente al periodo del 02 al 31 de agosto del 2022" mismo que fue revisado y aprobado para la Conformidad Ambiental Nro. CON 005-2022.

Particular que comunico para los fines pertinentes.

Atentamente



Firmado electrónicamente por:
JEIMY TAHIS
ULCUANGO
URRUTIA

Ing. Jeimy Tahis Urcuango

Fiscalización Externa

Ing. Ambiental

Anexo

Informe Digital y Oficio de Contratista

INFORME TÉCNICO AMBIENTAL

Nro. CON 005-2022

Para: Ing. Álvaro Sosa
Director de Fiscalización

Asunto: Informe de Fiscalización Ambiental del Proyecto
"ASFALTADO CAMINO VECINAL MERA –
NUEVO MERA – JÁTIVA, CANTON MERA,
PROVINCIA PASTAZA".

Equipo Técnico: Ing. Jeimy Ulcuango

Fiscalizador Externo: Ing. Diego Rodríguez

Contratista: Alejandro Cajamarca

Fecha de elaboración: 31/08/2022

1.- Antecedentes:

Con fecha 1 de febrero del 2022 se suscribió el contrato cuyo objeto de contratación es la: "FISCALIZACIÓN EXTERNA PARA EL ASFALTADO CAMINO VECINAL MERA-NUEVO MERA-Y DE JATIVA L=4.0 KM DEL CANTÓN MERA PROVINCIA DE PASTAZA", Los servicios y actividades de la Fiscalización que se efectuarán serán para el control y fiscalización del proyecto en la vía camino vecinal Mera-Nuevo Mera-y de Jativa l=4.0 km del cantón Mera provincia de Pastaza.

Mediante NOTIFICACIÓN DE ADMINISTRADOR DE CONTRATO No. 13-2022, de fecha 2 de febrero de 2022, la Ing. Mariuxi Torres, Jefe de Compras Públicas, Proveeduría y Control de Bienes (S), comunica de forma escrita la delegación como Administrador de Contrato de Fiscalización al Ing. Álvaro Sosa.

Con fecha 15 de febrero de 2022 se suscribió el contrato de obra cuyo objeto de contratación es: "ASFALTADO CAMINO VECINAL MERA – NUEVO MERA – Y JATIVA, CANTÓN MERA, PROVINCIA DE PASTAZA". Los trabajos se ejecutarán del asfaltado camino vecinal Mera-Nuevo Mera y Jativa, con sujeción a diseños, especificaciones y más documentos contractuales.

Con fecha 24 de marzo de 2022, según las Normas de control interno de Contraloría (NCI) Art. 408- 17, literal g, el Administrador de Contrato de la obra notifica y procede a la autorización de inicio de obra para dicha contratación cuyo objeto es: “ASFALTADO CAMINO VECINAL MERA – NUEVO MERA – Y JATIVA, CANTÓN MERA, PROVINCIA DE PASTAZA” asignado con el código COTO-GADPPz-006- 2021.

Con fecha 25 de marzo de 2022 una vez que se ha verificado por parte del Administrador de Fiscalización que la Obra efectúa el inicio de trabajos, el Ing. Álvaro Sosa Administrador de Fiscalización Externa procede a emitir la Orden de Inicio para el contrato “FISCALIZACIÓN EXTERNA PARA EL ASFALTADO CAMINO VECINAL MERA-NUEVO MERA-Y DE JATIVA L=4.0 KM DEL CANTÓN MERA PROVINCIA DE PASTAZA”.

Mediante Oficio Nro. COTO-SACE-0017-2022-A Puyo, 29 de agosto del 2022 ingresa a fiscalización externa el Quinto Informe Ambiental de Cumplimiento del PMA del Proyecto: “ASFALTADO CAMINO VECINAL MERA-NUEVO MERA- JÁTIVA, CANTÓN MERA, PROVINCIA PASTAZA”, correspondiente al periodo del 02 al 31 de agosto del 2022” mismo que fue revisado y aprobado para la Conformidad Ambiental Nro. CON 005-2022.

2. OBJETIVOS:

2.1. GENERAL:

Evaluar en territorio el Cumplimiento del Plan de Manejo Ambiental y condicionantes establecidas en los contratos, procesos contractuales y permiso Ambiental del proyecto “ASFALTADO CAMINO VECINAL MERA – NUEVO MERA – JÁTIVA, CANTON MERA, PROVINCIA PASTAZA”

2.2. ESPECIFICO:

- Establecer, verificar y documentar el Cumplimiento del Plan de Manejo Ambiental.
- Identificar hallazgos, mediante el cual se verifique el grado de cumplimiento de lo establecido en los parámetros a evaluar, (Observaciones, Conformidades y No Conformidades).
- Elaborar el informe de Conformidad o No Conformidad Ambiental para su respectiva planilla.

3. MARCO LEGAL:

- *CONSTITUCIÓN DE LA REPÚBLICA DEL ECUADOR, publicada en el Registro Oficial No. 449 del 20 de octubre del 2008.*

Art. 14 donde se reconoce el derecho de la población a vivir en un ambiente sano y ecológicamente equilibrado.

Art. 395 Reconoce los siguientes Principios Ambientales:

- El Estado garantizará un modelo sustentable de desarrollo, ambientalmente equilibrado y respetuoso de la diversidad cultural, que conserve la biodiversidad y la capacidad de regeneración natural de los ecosistemas, y asegure la satisfacción de las necesidades de las generaciones presentes y futuras.
- Las políticas de gestión ambiental se aplicarán de manera transversal y serán de obligatorio cumplimiento por parte del Estado en todos sus niveles y por todas las personas naturales o jurídicas en el territorio nacional.

- *CÓDIGO ÓRGÁNICO DE AMBIENTE (publicada en Registro Oficial Suplemento 983 de 12 de abril del 2017 y en vigencia a partir del 12 de abril de 2018).*

Art. 173.- De las obligaciones del operador. El operador de un proyecto, obra y actividad, pública, privada o mixta, tendrá la obligación de prevenir, evitar, reducir y, en los casos que sea posible, eliminar los impactos y riesgos ambientales que pueda generar su actividad. Cuando se produzca algún tipo de afectación al ambiente, el operador establecerá todos los mecanismos necesarios para su restauración.

El operador deberá promover en su actividad el uso de tecnologías ambientalmente limpias, energías alternativas no contaminantes y de bajo impacto, prácticas que garanticen la transparencia y acceso a la información, así como la implementación de mejores prácticas ambientales en la producción y consumo.

Art. 181.- De los planes de manejo ambiental. El plan de manejo ambiental será el instrumento de cumplimiento obligatorio para el operador, el mismo que comprende varios subplanes, en función de las características del proyecto, obra o actividad. La finalidad del plan de manejo será establecer en detalle y orden cronológico, las acciones

cuya ejecución se requiera para prevenir, evitar, controlar, mitigar, corregir, compensar, restaurar y reparar, según corresponda. Además, contendrá los programas, presupuestos, personas responsables de la ejecución, medios de verificación, cronograma y otros que determine la normativa secundaria.

- **TEXTO UNIFICADO DE LEGISLACIÓN SECUNDARIA DEL MINISTERIO DEL AMBIENTE (TULSMA)** *Mediante Acuerdo Ministerial No. 061 publicado en la Edición Especial No. 270 del Registro Oficial 316, el lunes 4 de mayo del 2015, se realiza la reforma al Libro VI del Texto Unificado de Legislación Secundaria del Ministerio del Ambiente.*

Art. 261 Del Plan de Acción. - Es un conjunto de acciones a ser implementadas por el Sujeto de Control para corregir los incumplimientos al Plan de Manejo Ambiental y/o Normativa ambiental vigente.

La Autoridad Ambiental Competente podrá disponer la ejecución de planes de acción en cualquier momento sobre la base de los hallazgos encontrados por los distintos mecanismos de control y seguimiento. El Plan de Acción deberá ser presentado por el Sujeto de Control para la debida aprobación correspondiente.

INFORMES AMBIENTALES DE CUMPLIMIENTO. Art. 262 De los Informes Ambientales de cumplimiento y Art. 263 De la periodicidad y revisión.

DE LAS AUDITORÍAS AMBIENTALES. Art. 268 De la Auditoría Ambiental de Cumplimiento y Art.269 Periodicidad de la auditoría ambiental de cumplimiento.

HALLAZGOS

Art. 274 De los hallazgos. - Los hallazgos pueden ser observaciones, Conformidades y No Conformidades, mismas que son determinadas por los mecanismos de control y seguimiento establecidos en este Libro y demás normativa ambiental.

DE LAS NO CONFORMIDADES

Art. 275 Clases de no conformidades. - Las No Conformidades pueden calificarse según el incumplimiento:

No conformidad menor (NC-). - Se considera No Conformidad Menor, cuando por primera vez se determine un hallazgo.

No conformidad mayor (NC+). - Los criterios de calificación son reincidencia del incumplimiento notificado, entre otros (...).

Art. 279 Del incumplimiento de normas técnicas ambientales. – (...)

- a) Imposición de una multa entre las veinte (20) y doscientos (200) remuneraciones básicas unificadas, la misma que se valorará en función del nivel y el tiempo de incumplimiento de las normas, sin perjuicio de la suspensión de la actividad específica o el permiso ambiental otorgado hasta el pago de la multa o la reparación ambiental correspondiente.

Normativa de la C.G.E. – Normas de Control Interno.

- Procesos contractuales establecidos en el Contrato OBRA-GADPPz-006-2021
- Procesos contractuales establecidos en el Contrato CDC-GADPPz-008-2021

4. ANALISIS Y DESARROLLO:

4.1. Metodología

El Monitoreo Ambiental (o Fiscalización Ambiental) es un proceso sistemático y de permanente control y vigilancia sobre las actividades que pueden conllevar a la generación de impactos potenciales. Busca monitorear el cumplimiento de los estándares ambientales, a través de los planes y programas en ejecución que están presentes en el Plan de Manejo Ambiental del proyecto.

El fundamento del monitoreo es, por tanto, la búsqueda o selección de acciones establecidas para dar solución a los problemas y conflictos ambientales, siendo un instrumento importante para el seguimiento de medidas y/u obras implementadas para evitar, reducir o mitigar los impactos y acciones que se pueden presentar. Se lo ejecuta mediante la observación, registro continuo, mediciones y análisis de laboratorio (de ser necesario), que permiten evaluar y determinar la incidencia sobre el ambiente. El monitoreo entonces consistirá en:

- ❖ Verificar o supervisar el cumplimiento y no cumplimiento de las medidas establecidas en el Plan de Manejo Ambiental del proyecto y en la legislación ambiental vigente, por parte del contratista y demás compañías de servicios que intervengan en el proyecto.
- ❖ Observar el desarrollo de las diferentes actividades.

- ❖ Plantear soluciones a problemas detectados en los frentes de trabajo con respecto a la parte ambiental

4.2. Descripción del proyecto y situación actual

El proyecto “ASFALTADO CAMINO VECINAL MERA – NUEVO MERA – Y JATIVA, CANTÓN MERA, PROVINCIA DE PASTAZA”. Fiscalización Externa menciona que el proyecto tiene un porcentaje de avance de obra de 19,71% aproximadamente.

Se ubica en las siguientes coordenadas UTM DATUM WGS 84 ZONA 17S:

COORDENADAS ASFALTADO CAMINO VECINAL MERA – NUEVO MERA – Y JATIVA, CANTÓN MERA, PROVINCIA DE PASTAZA		
Nro.	Coord_X	Coord_Y
1	153822	9838711
2	160512	9847313

Para el período correspondiente al mes de agosto 2022, de acuerdo a la revisión del Informe Ambiental de cumplimiento ingresado y la inspección realizada, se han ejecutado las siguientes actividades, respetando las normativas ambientales vigentes y dando cumplimiento al PMA:

- Socialización con la comunidad al inicio y durante el proyecto.
- Procesos de participación social mediante el buzón de atención de quejas y reclamos.
- Excavación y desalojo
- Transporte de Material de base granular de agregados
- Colocación de contenedores de desechos sólidos
- Entrega de EPPs
- Dotación de fundas a los operadores de maquinaria pesada
- Entrega de los desechos sólidos al gestor calificado
- Extracción de material pétreo.

En el mes de agosto se realizaron actividades de extracción de material pétreo aproximadamente de 2490 metros cúbicos en el área de libre aprovechamiento "PASTAZA ALPAYACU 4"

UBICACIÓN DEL AREA MINERA PASTAZA ALPAYACU 4		
Nro.	Coord_X	Coord_Y
1	822450	9837232
2	822250	9837232

Registro Generador de Desechos Peligrosos y/o Especiales

En cumplimiento con lo que establece la Normativa Ambiental en cuanto al cumplimiento de las obligaciones: "En caso de que la actividad productiva genere desechos peligrosos y/o especiales debe iniciar el proceso de obtención del respectivo Registro de Generador de Desechos Peligrosos y/o Especiales, en el término no mayor a 60, conforme la normativa ambiental aplicable, en caso de no aplicar, se debe remitir el justificativo a esta Cartera de Estado dentro del mismo plazo".

Adjunto Registro Entrega de residuos

4.3. Resultados

En base a la revisión y análisis de los Informes Ambientales de Cumplimiento del proyecto “ASFALTADO CAMINO VECINAL MERA – NUEVO MERA – Y JATIVA, CANTÓN MERA, PROVINCIA DE PASTAZA”, emitido Oficio No. COTO-SACE-017-2022-A con fecha de 29 de agosto del 2022 por parte del contratista, mediante el cual se emitido las observaciones subsanadas del quinto informe Ambiental de Cumplimiento para la Conformidad Ambiental; previa inspección de seguimiento y control ambiental al presente periodo se determina que las actividades constructivas de acuerdo al avance de obra cumplen con las medias ambientales establecidas en el plan de manejo ambiental aprobado.

5. CONCLUSIONES:

Se evaluó in situ el nivel de cumplimiento del plan de manejo de la Ficha Ambiental y el Registro Ambiental Aprobado por la Autoridad Ambiental y condiciones establecidas en los contratos, procesos contractuales del proyecto “ASFALTADO CAMINO VECINAL MERA – NUEVO MERA – Y JATIVA, CANTÓN MERA, con fecha 31 de agosto del 2022 se realiza la verificación en campo del cumplimiento de las medidas ambientales.

Por lo tanto, se determina la Conformidad Ambiental del periodo del 02 al 31 agosto del 2022. El porcentaje de avance de obra del proyecto es de aproximadamente 19,71% aproximadamente.

Elaborado por:



Firmado electrónicamente por:
JEIMY TAHIS
ULCUANGO
URRUTIA

Ing. Jeimy Ulcuango

Técnica Ambiental Fiscalización Externa

Revisor por:



Firmado electrónicamente por:
DIEGO ISRAEL
RODRIGUEZ
VINES

Ing. Diego Rodríguez

Fiscalizador Externo

Adjunto: Ficha de control y seguimiento (Anexo 8)

Nota: Declaro bajo juramento la veracidad de la información consignada, así como también que los documentos presentados como anexos son originales y/o copia fiel del original.

ANEXOS



Anexo 1. Señalización en el area de trabajo.



Anexo 2. Volquetas con carpa.



Anexo 3. Clasificación de Residuos en el área de trabajo.

NO. DE REGISTRO	FECHA DE ENTREGA	TIPO DE EQUIPO DE PROTECCIÓN PERSONAL	ESTADO	USUARIO	OTROS DATOS
1	15/05/2024	Botas de goma	Entregado	Juan Pérez	
2	15/05/2024	Guantes de látex	Entregado	María Gómez	
3	15/05/2024	Chaleco reflectante	Entregado	Carlos Ruiz	
4	15/05/2024	Casco de seguridad	Entregado	Ana López	
5	15/05/2024	Botas de goma	Entregado	Diego Martín	
6	15/05/2024	Guantes de látex	Entregado	Valeria Sánchez	
7	15/05/2024	Chaleco reflectante	Entregado	Roberto Torres	
8	15/05/2024	Casco de seguridad	Entregado	Lucía Flores	
9	15/05/2024	Botas de goma	Entregado	Andrés Vargas	
10	15/05/2024	Guantes de látex	Entregado	Isabella Ramírez	

Anexo 4. Acta de entrega de equipo de protección personal.



Anexo 5. capacitación y Simulacro



Anexo 6. Seguimiento y monitoreo de fiscalización externa.

MATRIZ DEL MANEJO ADECUADO DE RESIDUOS SOLIDOS COMUNES GENERADOS EN EL PROYECTO: 'ACTIVADO CAMINO VECINAL MERA - NUEVO MERA - JATIVA, CANTÓN MERA, PROVINCIA PASTAZA'

Ing. Santiago Alejandro Cajamarca Escobar	Origen del residuo			Fecha de entrega Ejemplar n°: 18/06/2021
	Lugar de trabajo (obra)	Oficina	Oficina	
Residuo sólido común				
Medios				
Papel (hojas de papel)	300			
Cartón				
Plástico				
Metales				
Otros materiales				

Firma de responsabilidad: *[Firma]*

Firma de la persona que recibe: *[Firma]*

Nombre: Abel Vero

CDI: 160074933

Contratista a cargo del proyecto

Nombre: Edo Curo

CDI: 160074933

Encargado de la recolección de los residuos en el cantón Mera

Nota de acuerdo a la Normativa Ambiental vigente un tratamiento adecuado en la recolección, clasificación...

Anexo 7. Registro de Entrega de Residuos

ANEXO 8. FICHA DE MONITOREO Y SEGUIMIENTO.

SEGUIMIENTO Y CONTROL AMBIENTAL, FICHA Y PLAN DE MANEJO AMBIENTAL						
1. INFORMACION GENERAL						
Responsable de la elaboración de la ficha.	Ing. Jeimy Ulcuango	Fiscalización Ambiental				
Descripción del estado del Proyecto	Construcción					
2. IDENTIFICACION Y LOCALIZACION DEL PROYECTO, OBRA O ACTIVIDAD						
Proyecto/obra/actividad	"Asfaltado Camino Vecinal Mera –Nuevo Mera – Játiva, cantón Mera, Provincia Pastaza"					
Etapa del proyecto	Construcción					
Ubicación geográfica	Provincia	Pastaza	Cantón	Mera	Parroquia/Sector	
Coordenadas geográficas	Descripción	X	Y		Mera, Nuevo Mera, Jativa	
	INICIO	153822	9838711			
	FIN	160512	9847313			
3. CUMPLIMIENTO FICHA Y PLAN DE MANEJO AMBIENTAL						
	Medidas	Cumple	No cumple	N/A	Observaciones	
PROGRAMA DE FORTALECIMIENTO DE LA ORGANIZACIÓN SOCIAL	Fortalecimiento de las Organizaciones Locales mediante la creación de comités de vigilancia, como un mecanismo para lograrse verifique el cumplimiento de los planes y programas planteados en el proyecto.	X			El proyecto cuenta con el Buzón de quejas.	
PROGRAMA DE PARTICIPACIÓN SOCIAL Y RELACIONES COMUNITARIAS	Convocatoria periódica a la comunidad a reuniones informativas sobre los avances en la ejecución del proyecto en su operación y mantenimiento.	X			Se realizó el proceso de participación social en el primer periodo.	
PROGRAMA DE CAPACITACION DE LAS ORGANIZACIONES SOCIALES.	Implementar ciclos de Charlas, Cursos y conferencias, dictadas por un especialista, entemas relativos a la realidad socioeconómica de la región, como: -Educación Ambiental, -El Medio Rural. -Manejo de Residuos Sólidos. -Manejo de Pastos y Bosques. Desarrollo Personal.	X			Se implementó la capacitación del tema uso de Equipo de protección personal. Se capacito al personal en SSO, medida cumplida en el primer IAC. Se capacito al personal. En temas de preservación de recursos naturales: Recurso agua. (Informe de capacitaciones) Se desarrolló un informe de simulacro.	

PLAN DE UTILIZACIÓN DE LA MANO DE OBRA LOCAL	Se considera la necesidad de mano de obra no calificada, la ocupación temporal de la fuerza laboral local de por lo menos el 50% de la requerida.	X			Se consideró la mano de obra no calificada local.
PROGRAMA DE SANEAMIENTO O BÁSICO Y SALUD RURAL.	Coordinar con las instituciones públicas especializadas, la elaboración de proyectos de tratamiento y evacuación de aguas servidas, dispensarios médicos tipo o botiquín; así como la construcción y mantenimiento de cunetas laterales para escorrentía de agua lluvia.			X	Esta medida se justificará una vez se lleven a cabo las reuniones de gestión.
PLAN DE MANEJO DE RESIDUOS SÓLIDOS.	Esta medida se encuentra estrechamente relacionada con el Programa de Capacitación y Educación Ambiental. Se propone implementar baterías de contenedores de desechos sólidos en escuelas, cuya definición es responsabilidad de cada comunidad.	X			Colocación de dos contenedores para su debida clasificación en el proyecto. Registro de Entrega de Residuos del mes de mayo.
PROGRAMA DE REFORESTACIÓN Y DIVERSIFICACIÓN AGRÍCOLA.	Implementar conjuntamente con las organizaciones sociales locales, así como de la empresa constructora, viveros forestales para la producción de plantas para la recuperación del bosque, para estabilización de laderas, zonas de bote de material no aprovechable o en rellenos, etc.			X	Esta medida se justificara en el siguiente periodo.
PROGRAMA DE CONTROL DE LA EROSIÓN Y DE MANTENIMIENTO DE DRENAJES NATURALES	La construcción, reparación o ampliación de los encauzamientos, cunetas de pie, cunetas de borde, alcantarillas, pasos de agua, etc., estará definida y determinada por los requerimientos técnicos del proyecto vial. Desde el punto de vista ambiental, el manejo de los superficiales se lo plantea en función del control de los arrastres a través de la construcción de cunetas de coronación o de encauzamientos no revestidos, en los sitios que de acuerdo al análisis técnico del componente hidráulico del proyecto así lo amerita y cuya ejecución está a cargo de la empresa constructora, de las comunidades y/o de las microempresas de mantenimiento.			X	Esta medida se justificara en el siguiente periodo.
PROGRAMA DE MANEJO DE MATERIALES	Se dispondrá de áreas de bote o depósitos, de preferencia en depresiones del terreno u oquedades que no afecten a la topografía y al paisaje de la zona, que no vayan a alterar los patrones naturales de drenaje o a producir	X			En el presente periodo no fue necesario implementar otra área de desalojo para escombreras, por lo cual se

NO APROVECHABLES.	<p>taponamientos a los cauces de las cuencas o micro cuencas hidrológicas. En el evento de que no se dispongan sitios debote dentro de la distancia de libre acarreo, la entidad representante determinara las zonas de depósito más próximas.</p> <p>Los materiales que serán trasladados a las zonas de bote o de depósito serán acomodados y rasanteadas las superficies, se complementará con la medida de Reforestación.</p>			mantuvo mismo predio para la disposición final de escombros.
PROGRAMA DE SEÑALIZACIÓN	<p>Incorporar al proyecto vial una serie de señales indicativas que permiten informar, normar y reglamentar el uso de la vía, para lo cual se aplicará el Manual de Señalización Vial del MOP, siendo su ubicación final determinada por las necesidades técnicas del proyecto de ingeniería.</p> <p>Por otro lado, en aquellos sitios identificados como de mayor importancia al inicio y fin del proyecto se colocarán letreros de identificación con leyendas que describan o rescaten los lugares atendidos o de valores a resaltarse.</p>	X		El proyecto cuenta con señalética. Las facturas de las mismas se presentaron en el primer IAC.
PROGRAMA DE SEGUIMIENTO Y MONITOREO	Control por parte del Técnico en Gestión Ambiental del Gobierno Provincial de Pastaza, el mismo que realizara visitas periódicas de verificación del cumplimiento del Plan de Manejo Ambiental.	X		Se han realizado las visitas pertinentes tanto de fiscalización externa y por parte del técnico encargado del GADPPZ.
PLAN DE SEGURIDAD Y SALUD OCUPACIONAL	Entrega de equipos de protección personal Y uso adecuado del EPP.	X		El personal cuenta con el EPP.
	Impartición de charlas de inducción a trabajadores.	X		Capacitación del uso de equipo de protección personal, uso de EPP y acta de entrega de EPP
	Implementación de señalética preventiva e informativa en obra.	X		Implementación de señalética informativa en el proyecto.
	Implementación de cintas de seguridad.	X		Registro fotográfico de la cinta colocada en el área de influencia directa.

	Capacitaciones sobre seguridad laboral en el área de trabajo	X			Capacitación emitida en el primer periodo.
	Capacitaciones sobre el uso de EPP en el área de trabajo.	X			Registro de la capacitación.
	Implementación de Botiquín de primeros auxilios.	X			Botiquín de primeros auxilios.
	Implementación de extintor.	X			El proyecto cuenta con un extintor.
	Documentación acorde al seguro de los trabajadores	X			Mecanizado del IESS en el primer periodo.
	Taller de Socialización con la comunidad para la ejecución del proyecto. Invitación entregada para el proceso de participación ciudadana, colocación de afiches, spot publicitario.	X			Mecanizado del IESS en el primer periodo.
PARTICIPACION CIUDADANA Y DIFUSION PUBLICITARIA	Taller de Socialización con la comunidad para la ejecución del proyecto. Invitación entregada para el proceso de participación ciudadana, colocación de afiches, spot publicitario.	X			Mecanizado del IESS en el primer periodo. Difusión radial (radio mocawa)
4. CONCLUSIONES Y RECOMENDACIONES					
Los aspectos y medidas que no aplican o no cumplen se justificara en el siguiente periodo.					
Responsabilidad de Control y Monitoreo					
 <p>Firmado electrónicamente por: JEIMY TAHIS ULCUANGO URRUTIA</p>					
Firma de Técnico Ambiental de Fiscalización Externa					



ANEXO.9 ÁREA DESIGNADA PARA ESCOMBRERA Y DESALOJO

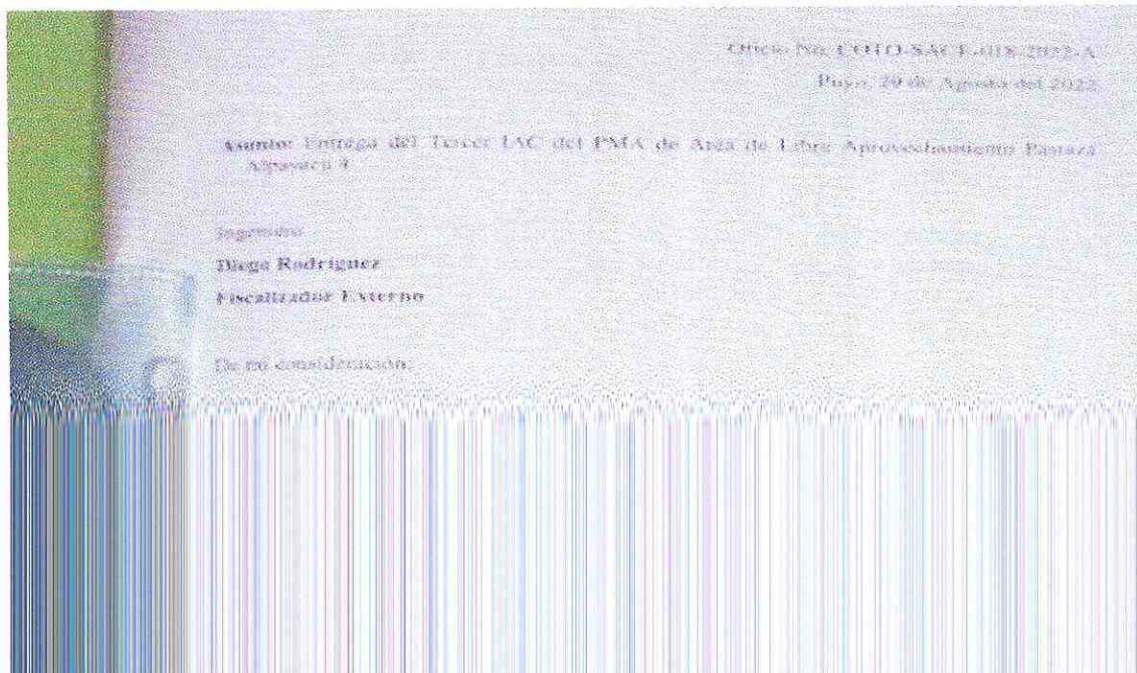



ANEXO.9 ÁREA DESIGNADA PARA ESCOMBRERA Y DESALOJO

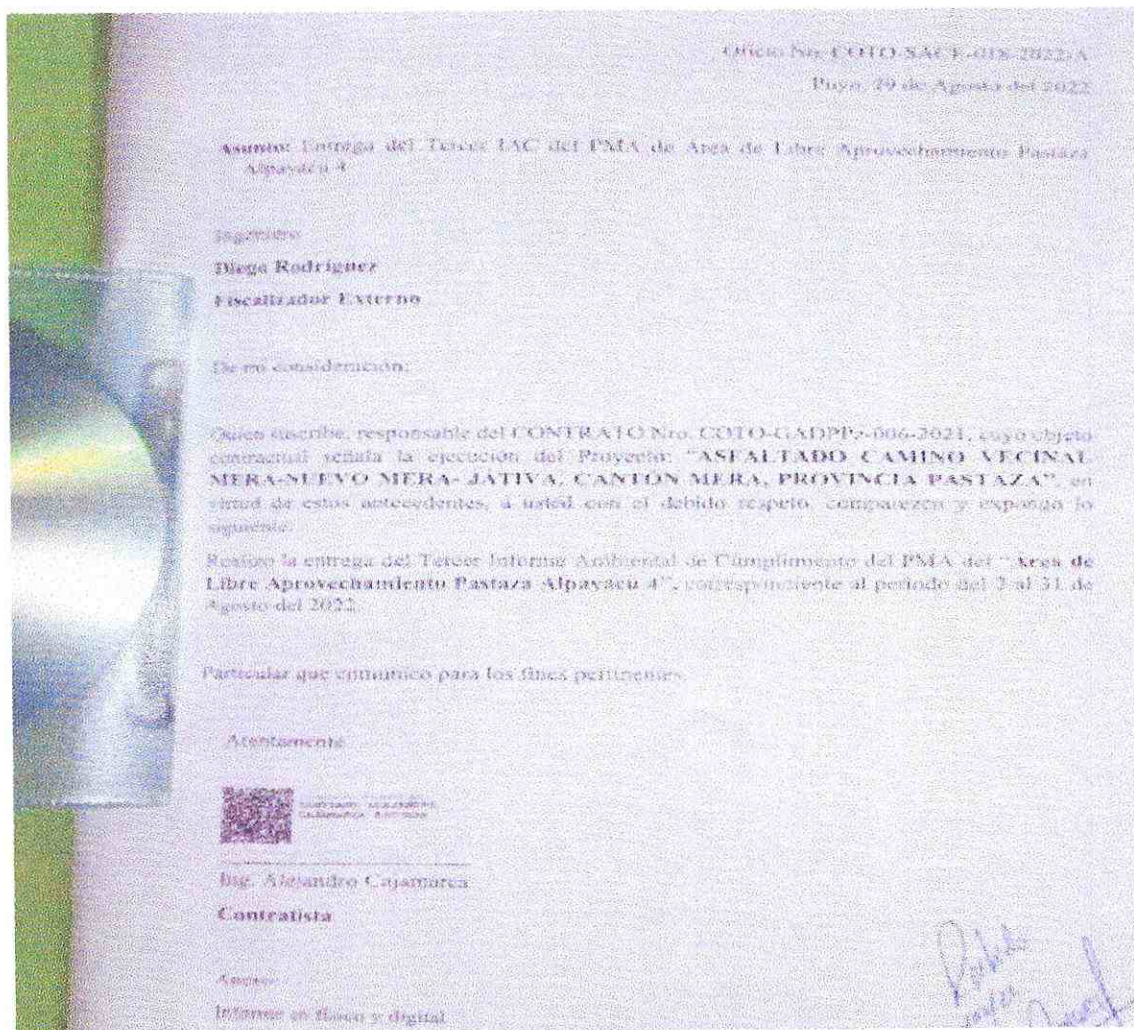

ANEXO 10. OFICIO DE ENTREGA INFORME DEL AREA DE LIBRE APROVECHAMIENTO PASTAZA ALPAYACU.

I.C.A
N-5
PRINCO
AGOSTO

CD-R
700MB/80Min

2X - 56X
CD-Recordable

Contents: INF. AMBIENTAL
FISC. EXTERNA
CAMINO DECIMAL MERA
DUEVO MERA.

Do not put into direct sunlight. Write with special soft marker pen only.



RODRIGUEZ VINCES DIEGO ISRAEL
INGENIERO CIVIL

Dirección: BARRIO "EL RECREO" Av. Anturios y Marpindos **Cel.:** 0992707080 **e-mail:** disrovi_8@hotmail.com

Puyo, 31 de Agosto de 2022

FEXT- DR- 078-2022

Asunto: Conformidad Ambiental del mes de agosto, del proyecto **ASFALTADO CAMINO VECINAL MERA – NUEVO MERA – JÁTIVA, CANTON MERA, PROVINCIA PASTAZA**

Ingeniero
Álvaro Sosa
Director de Fiscalización del GADPPZ

De mi consideración

Quien suscribe, responsable de la CONSULTORÍA DE CONTRATACIÓN DIRECTA Nro. CDC-GADPPz-008-202 de la ejecución de FISCALIZACIÓN EXTERNA PARA EL ASFALTADO CAMINO VECINAL MERA - NUEVO MERA - Y DE JATIVA L= 4.0 KM DEL CANTÓN MERA PROVINCIA DE PASTAZA, en virtud de estos antecedentes, a usted con el debido respeto, comparezco y expongo lo siguiente:

Mediante Oficio Nro. COTO-SACE-017-2022-A, con fecha 29 de agosto del 2022, hace la entrega del Quinto Informe Ambiental de Cumplimiento del PMA, con sus debidas subsanaciones correspondiente al mes de agosto. Al respecto me permito remitir el Informe Técnico Ambiental Nro. **CON 005-2022** con fecha 31 de agosto del 2022, mediante el cual se determina la **CONFORMIDAD AMBIENTAL** para el periodo del 02 al 31 de agosto del 2022.

Particular que comunico para los fines pertinentes.



DIEGO ISRAEL
RODRIGUEZ
VINCES

Atentamente
Ing. Diego Rodríguez
FISCALIZADOR EXTERNO

Anexo:
• Informe Técnico Ambiental físico y digital
• Oficio Constratista

Copia:
Ing. David Yedra

Director de Gestión Ambiental

GAD. PROVINCIAL DE PASTAZA



DIRECCIÓN DE FISCALIZACIÓN

Pastaza

31 AGO 2022

Fecha:

Recibido:

Pao Rea

Número:

Hora:

09h33

Puyo, 29 de Agosto del 2022

Asunto: Entrega del Quinto IAC del PMA

Ingeniero

Diego Rodríguez

Fiscalizador Externo

De mi consideración:

Quien suscribe, responsable del CONTRATO Nro. COTO-GADPPz-006-2021, cuyo objeto contractual señala la ejecución del Proyecto: **“ASFALTADO CAMINO VECINAL MERA-NUEVO MERA- JÁTIVA, CANTÓN MERA, PROVINCIA PASTAZA”**, en virtud de estos antecedentes, a usted con el debido respeto, comparezco y expongo lo siguiente:

- Mediante Oficio-COTO-GADPPz-006-2021-FS-2022-001, con fecha 2 de Agosto del 2022, se notifica la reanudación del plazo.
- Realizo la entrega del Quinto Informe Ambiental de Cumplimiento del PMA del Proyecto: **“ASFALTADO CAMINO VECINAL MERA-NUEVO MERA- JÁTIVA, CANTÓN MERA, PROVINCIA PASTAZA”**, correspondiente al periodo del 02 al 31 de Agosto del 2022.

Particular que comunico para los fines pertinentes.

Atentamente



Firmado electrónicamente por:
SANTIAGO ALEJANDRO
CAJAMARCA ESCOBAR

Ing. Alejandro Cajamarca

Contratista

Anexo:

Informe en físico y digital

INFORME TÉCNICO AMBIENTAL

Nro. CON 005-2022

Para: Ing. Álvaro Sosa
Director de Fiscalización

Asunto: Informe de Fiscalización Ambiental del Proyecto
**“ASFALTADO CAMINO VECINAL MERA –
NUEVO MERA – JÁTIVA, CANTON MERA,
PROVINCIA PASTAZA”.**

Equipo Técnico: Ing. Jeimy Ulcuango

Fiscalizador Externo: Ing. Diego Rodríguez

Contratista: Alejandro Cajamarca

Fecha de elaboración: 31/08/2022

1.- Antecedentes:

Con fecha 1 de febrero del 2022 se suscribió el contrato cuyo objeto de contratación es la: “FISCALIZACIÓN EXTERNA PARA EL ASFALTADO CAMINO VECINAL MERA-NUEVO MERA-Y DE JATIVA L=4.0 KM DEL CANTÓN MERA PROVINCIA DE PASTAZA”, Los servicios y actividades de la Fiscalización que se efectuarán serán para el control y fiscalización del proyecto en la vía camino vecinal Mera-Nuevo Mera-y de Jativa l=4.0 km del cantón Mera provincia de Pastaza.

Mediante NOTIFICACIÓN DE ADMINISTRADOR DE CONTRATO No. 13-2022, de fecha 2 de febrero de 2022, la Ing. Mariuxi Torres, Jefe de Compras Públicas, Proveeduría y Control de Bienes (S), comunica de forma escrita la delegación como Administrador de Contrato de Fiscalización al Ing. Álvaro Sosa.

Con fecha 15 de febrero de 2022 se suscribió el contrato de obra cuyo objeto de contratación es: “ASFALTADO CAMINO VECINAL MERA – NUEVO MERA – Y JATIVA, CANTÓN MERA, PROVINCIA DE PASTAZA”. Los trabajos se ejecutarán del asfaltado camino vecinal Mera-Nuevo Mera y Jativa, con sujeción a diseños, especificaciones y más documentos contractuales.

Con fecha 24 de marzo de 2022, según las Normas de control interno de Contraloría (NCI) Art. 408- 17, literal g, el Administrador de Contrato de la obra notifica y procede a la autorización de inicio de obra para dicha contratación cuyo objeto es: “ASFALTADO CAMINO VECINAL MERA – NUEVO MERA – Y JATIVA, CANTÓN MERA, PROVINCIA DE PASTAZA” asignado con el código COTO-GADPPz-006- 2021.

Con fecha 25 de marzo de 2022 una vez que se ha verificado por parte del Administrador de Fiscalización que la Obra efectúa el inicio de trabajos, el Ing. Álvaro Sosa Administrador de Fiscalización Externa procede a emitir la Orden de Inicio para el contrato “FISCALIZACIÓN EXTERNA PARA EL ASFALTADO CAMINO VECINAL MERA-NUEVO MERA-Y DE JATIVA L=4.0 KM DEL CANTÓN MERA PROVINCIA DE PASTAZA”.

Mediante Oficio Nro. COTO-SACE-0017-2022-A Puyo, 29 de agosto del 2022 ingresa a fiscalización externa el Quinto Informe Ambiental de Cumplimiento del PMA del Proyecto: **“ASFALTADO CAMINO VECINAL MERA-NUEVO MERA- JÁTIVA, CANTÓN MERA, PROVINCIA PASTAZA”**, correspondiente al periodo del 02 al 31 de agosto del 2022” mismo que fue revisado y aprobado para la Conformidad Ambiental Nro. CON 005-2022.

2. OBJETIVOS:

2.1. GENERAL:

Evaluar en territorio el Cumplimiento del Plan de Manejo Ambiental y condicionantes establecidas en los contratos, procesos contractuales y permiso Ambiental del proyecto “ASFALTADO CAMINO VECINAL MERA – NUEVO MERA – JÁTIVA, CANTON MERA, PROVINCIA PASTAZA”

2.2. ESPECIFICO:

- Establecer, verificar y documentar el Cumplimiento del Plan de Manejo Ambiental.
- Identificar hallazgos, mediante el cual se verifique el grado de cumplimiento de lo establecido en los parámetros a evaluar, (Observaciones, Conformidades y No Conformidades).
- Elaborar el informe de Conformidad o No Conformidad Ambiental para su respectiva planilla.

3. MARCO LEGAL:

- ***CONSTITUCIÓN DE LA REPÚBLICA DEL ECUADOR, publicada en el Registro Oficial No. 449 del 20 de octubre del 2008.***

Art. 14 donde se reconoce el derecho de la población a vivir en un ambiente sano y ecológicamente equilibrado.

Art. 395 Reconoce los siguientes Principios Ambientales:

- El Estado garantizará un modelo sustentable de desarrollo, ambientalmente equilibrado y respetuoso de la diversidad cultural, que conserve la biodiversidad y la capacidad de regeneración natural de los ecosistemas, y asegure la satisfacción de las necesidades de las generaciones presentes y futuras.
- Las políticas de gestión ambiental se aplicarán de manera transversal y serán de obligatorio cumplimiento por parte del Estado en todos sus niveles y por todas las personas naturales o jurídicas en el territorio nacional.

- ***CÓDIGO ORGÁNICO DE AMBIENTE (publicada en Registro Oficial Suplemento 983 de 12 de abril del 2017 y en vigencia a partir del 12 de abril de 2018).***

Art. 173.- De las obligaciones del operador. El operador de un proyecto, obra y actividad, pública, privada o mixta, tendrá la obligación de prevenir, evitar, reducir y, en los casos que sea posible, eliminar los impactos y riesgos ambientales que pueda generar su actividad. Cuando se produzca algún tipo de afectación al ambiente, el operador establecerá todos los mecanismos necesarios para su restauración.

El operador deberá promover en su actividad el uso de tecnologías ambientalmente limpias, energías alternativas no contaminantes y de bajo impacto, prácticas que garanticen la transparencia y acceso a la información, así como la implementación de mejores prácticas ambientales en la producción y consumo.

Art. 181.- De los planes de manejo ambiental. El plan de manejo ambiental será el instrumento de cumplimiento obligatorio para el operador, el mismo que comprende varios subplanes, en función de las características del proyecto, obra o actividad. La finalidad del plan de manejo será establecer en detalle y orden cronológico, las acciones

cuya ejecución se requiera para prevenir, evitar, controlar, mitigar, corregir, compensar, restaurar y reparar, según corresponda. Además, contendrá los programas, presupuestos, personas responsables de la ejecución, medios de verificación, cronograma y otros que determine la normativa secundaria.

- **TEXTO UNIFICADO DE LEGISLACIÓN SECUNDARIA DEL MINISTERIO DEL AMBIENTE (TULSMA)** *Mediante Acuerdo Ministerial No. 061 publicado en la Edición Especial No. 270 del Registro Oficial 316, el lunes 4 de mayo del 2015, se realiza la reforma al Libro VI del Texto Unificado de Legislación Secundaria del Ministerio del Ambiente.*

Art. 261 Del Plan de Acción. - Es un conjunto de acciones a ser implementadas por el Sujeto de Control para corregir los incumplimientos al Plan de Manejo Ambiental y/o Normativa ambiental vigente.

La Autoridad Ambiental Competente podrá disponer la ejecución de planes de acción en cualquier momento sobre la base de los hallazgos encontrados por los distintos mecanismos de control y seguimiento. El Plan de Acción deberá ser presentado por el Sujeto de Control para la debida aprobación correspondiente.

INFORMES AMBIENTALES DE CUMPLIMIENTO. Art. 262 De los Informes Ambientales de cumplimiento y Art. 263 De la periodicidad y revisión.

DE LAS AUDITORÍAS AMBIENTALES. Art. 268 De la Auditoría Ambiental de Cumplimiento y **Art. 269** Periodicidad de la auditoría ambiental de cumplimiento.

HALLAZGOS

Art. 274 De los hallazgos. - Los hallazgos pueden ser observaciones, Conformidades y No Conformidades, mismas que son determinadas por los mecanismos de control y seguimiento establecidos en este Libro y demás normativa ambiental.

DE LAS NO CONFORMIDADES

Art. 275 Clases de no conformidades. - Las No Conformidades pueden calificarse según el incumplimiento:

No conformidad menor (NC-). - Se considera No Conformidad Menor, cuando por primera vez se determine un hallazgo.

No conformidad mayor (NC+). - Los criterios de calificación son reincidencia del incumplimiento notificado, entre otros (...).

Art. 279 Del incumplimiento de normas técnicas ambientales. – (...)

- a) Imposición de una multa entre las veinte (20) y doscientos (200) remuneraciones básicas unificadas, la misma que se valorará en función del nivel y el tiempo de incumplimiento de las normas, sin perjuicio de la suspensión de la actividad específica o el permiso ambiental otorgado hasta el pago de la multa o la reparación ambiental correspondiente.

Normativa de la C.G.E. – Normas de Control Interno.

- Procesos contractuales establecidos en el **Contrato OBRA-GADPPz-006-2021**
- Procesos contractuales establecidos en el **Contrato CDC-GADPPz-008-2021**

4. ANALISIS Y DESARROLLO:

4.1. Metodología

El Monitoreo Ambiental (o Fiscalización Ambiental) es un proceso sistemático y de permanente control y vigilancia sobre las actividades que pueden conllevar a la generación de impactos potenciales. Busca monitorear el cumplimiento de los estándares ambientales, a través de los planes y programas en ejecución que están presentes en el Plan de Manejo Ambiental del proyecto.

El fundamento del monitoreo es, por tanto, la búsqueda o selección de acciones establecidas para dar solución a los problemas y conflictos ambientales, siendo un instrumento importante para el seguimiento de medidas y/u obras implementadas para evitar, reducir o mitigar los impactos y acciones que se pueden presentar. Se lo ejecuta mediante la observación, registro continuo, mediciones y análisis de laboratorio (de ser necesario), que permiten evaluar y determinar la incidencia sobre el ambiente. El monitoreo entonces consistirá en:

- ❖ Verificar o supervisar el cumplimiento y no cumplimiento de las medidas establecidas en el Plan de Manejo Ambiental del proyecto y en la legislación ambiental vigente, por parte del contratista y demás compañías de servicios que intervengan en el proyecto.
- ❖ Observar el desarrollo de las diferentes actividades.

- ❖ Plantear soluciones a problemas detectados en los frentes de trabajo con respecto a la parte ambiental

4.2. Descripción del proyecto y situación actual

El proyecto “ASFALTADO CAMINO VECINAL MERA – NUEVO MERA – Y JATIVA, CANTÓN MERA, PROVINCIA DE PASTAZA”. Fiscalización Externa menciona que el proyecto tiene un porcentaje de avance de obra de 19,71% aproximadamente.

Se ubica en las siguientes coordenadas UTM DATUM WGS 84 ZONA 17S:

COORDENADAS ASFALTADO CAMINO VECINAL MERA – NUEVO MERA – Y JATIVA, CANTÓN MERA, PROVINCIA DE PASTAZA		
Nro.	Coord_X	Coord_Y
1	153822	9838711
2	160512	9847313

Para el período correspondiente al mes de agosto 2022, de acuerdo a la revisión del Informe Ambiental de cumplimiento ingresado y la inspección realizada, se han ejecutado las siguientes actividades, respetando las normativas ambientales vigentes y dando cumplimiento al PMA:

- Socialización con la comunidad al inicio y durante el proyecto.
- Procesos de participación social mediante el buzón de atención de quejas y reclamos.
- Excavación y desalojo
- Transporte de Material de base granular de agregados
- Colocación de contenedores de desechos sólidos
- Entrega de EPPs
- Dotación de fundas a los operadores de maquinaria pesada
- Entrega de los desechos sólidos al gestor calificado
- Extracción de material pétreo.

En el mes de agosto se realizaron actividades de extracción de material pétreo aproximadamente de **2490 metros cúbicos** en el área de libre aprovechamiento **“PASTAZA ALPAYACU 4”**

UBICACIÓN DEL AREA MINERA PASTAZA ALPAYACU 4		
Nro.	Coord_ X	Coord_ Y
1	822450	9837232
2	822250	9837232

Registro Generador de Desechos Peligrosos y/o Especiales

En cumplimiento con lo que establece la Normativa Ambiental en cuanto al cumplimiento de las obligaciones: “En caso de que la actividad productiva genere desechos peligrosos y/o especiales debe iniciar el proceso de obtención del respectivo Registro de Generador de Desechos Peligrosos y/o Especiales, en el término no mayor a 60, conforme la normativa ambiental aplicable, en caso de no aplicar, se debe remitir el justificativo a esta Cartera de Estado dentro del mismo plazo”.

Adjunto Registro Entrega de residuos

4.3. Resultados

En base a la revisión y análisis de los Informes Ambientales de Cumplimiento del proyecto "ASFALTADO CAMINO VECINAL MERA – NUEVO MERA – Y JATIVA, CANTÓN MERA, PROVINCIA DE PASTAZA", emitido Oficio No. COTO-SACE-017-2022-A con fecha de 29 de agosto del 2022 por parte del contratista, mediante el cual se emitido las observaciones subsanadas del quinto informe Ambiental de Cumplimiento para la Conformidad Ambiental; previa inspección de seguimiento y control ambiental al presente periodo se determina que las actividades constructivas de acuerdo al avance de obra cumplen con las ^(medidas)medidas ambientales establecidas en el plan de manejo ambiental aprobado.

5. CONCLUSIONES:

Se evaluó in situ el nivel de cumplimiento del plan de manejo de la Ficha Ambiental y el Registro Ambiental Aprobado por la Autoridad Ambiental y condiciones establecidas en los contratos, procesos contractuales del proyecto "ASFALTADO CAMINO VECINAL MERA – NUEVO MERA – Y JATIVA, CANTÓN MERA, con fecha 31 de agosto del 2022 se realiza la verificación en campo del cumplimiento de las medidas ambientales.

Por lo tanto, se determina la Conformidad Ambiental del periodo del 02 al 31 agosto del 2022, El porcentaje de avance de obra del proyecto es de aproximadamente 19,71% aproximadamente.

Elaborado por:



Elaborado por:
**JEIMY TAHIS
ULCUANGO
URRUTIA**

Ing. Jeimy Ulcuango

Técnica Ambiental Fiscalización Externa

Revisor por:



Elaborado por:
**DIEGO ISRAEL
RODRIGUEZ
VINES**

Ing. Diego Rodriguez

Fiscalizador Externo

Adjunto: Ficha de control y seguimiento (Anexo 8)

Nota: Declaro bajo juramento la veracidad de la información consignada, así como también que los documentos presentados como anexos son originales y/o copia fiel del original.

ANEXOS



Anexo1. Señalización en el area de trabajo.



Anexo 2. Volquetas con carpa.



Anexo 3. Clasificación de Residuos en el área de trabajo.

M. Alcaldía Españero		CÓDIGO SUBCÓDIGO		OPCIÓN EN SU CORRIENTE Y VALIÉN EN EL CLASIFICAR							CÓDIGO VERSIÓN	
DATOS FUNCIONARIO				REGISTRO ENTREGA ELEMENTOS DE PROTECCIÓN PERSONAL							RECIBIDOS	
NOMBRE	CEDEJA DE IDENTIDAD	CARGO	RECEPCIONADO	RECEPCIONADO	RECEPCIONADO	RECEPCIONADO	RECEPCIONADO	RECEPCIONADO	RECEPCIONADO	RECEPCIONADO	FIRMA	FECHA
Alfonso	1801078711		X								[Firma]	2-08-2024
Alfonso	1801965820		X								[Firma]	2-08-2024
Alfonso	1800180007		X								[Firma]	2-08-2024
Alfonso	1800180007		X								[Firma]	2-08-2024
Alfonso	1800000007		X								[Firma]	2-08-2024
Alfonso	1800000007		X								[Firma]	2-08-2024
Alfonso	1800000007		X								[Firma]	2-08-2024
Alfonso	1800000007		X								[Firma]	2-08-2024
Alfonso	1800000007		X								[Firma]	2-08-2024
Alfonso	1800000007		X								[Firma]	2-08-2024

Anexo 4. Acta de entrega de equipo de protección personal.



Anexo 5. capacitación y Simulacro

ANEXO 8. FICHA DE MONITOREO Y SEGUIMIENTO.

SEGUIMIENTO Y CONTROL AMBIENTAL, FICHA Y PLAN DE MANEJO AMBIENTAL					
1. INFORMACION GENERAL					
Responsable de la elaboración de la ficha.	Ing. Jeimy Ulcuango	Fiscalización Ambiental			
Descripción del estado del Proyecto	Construcción				
2. IDENTIFICACION Y LOCALIZACION DEL PROYECTO, OBRA O ACTIVIDAD					
Proyecto/obra/actividad	"Asfaltado Camino Vecinal Mera –Nuevo Mera – Játiva, cantón Mera, Provincia Pastaza"				
Etapas del proyecto	Construcción				
Ubicación geográfica	Provincia	Pastaza	Cantón	Mera	Parroquia /Sector
Coordenadas geográficas	Descripción	X	Y	Mera, Nuevo Mera, Jativa	
	INICIO	153822	9838711		
	FIN	160512	9847313		
3. CUMPLIMIENTO FICHA Y PLAN DE MANEJO AMBIENTAL					
	Medidas	Cumple	No cumple	N/A	Observaciones
PROGRAMA DE FORTALECIMIENTO DE LA ORGANIZACIÓN SOCIAL	Fortalecimiento de las Organizaciones Locales mediante la creación de comités de vigilancia, como un mecanismo para lograrse verifique el cumplimiento de los planes y programas planteados en el proyecto.	X			El proyecto cuenta con el Buzón de quejas.
PROGRAMA DE PARTICIPACIÓN SOCIAL Y RELACIONES COMUNITARIAS	Convocatoria periódica a la comunidad a reuniones informativas sobre los avances en la ejecución del proyecto en su operación y mantenimiento.	X			Se realizó el proceso de participación social en el primer periodo.
PROGRAMA DE CAPACITACION DE LAS ORGANIZACIONES SOCIALES.	Implementar ciclos de Charlas, Cursos y conferencias, dictadas por un especialista, en temas relativos a la realidad socioeconómica de la región, como: -Educación Ambiental, -El Medio Rural. -Manejo de Residuos Sólidos. -Manejo de Pastos y Bosques. Desarrollo Personal.	X			Se implementó la capacitación del tema uso de Equipo de protección personal. Se capacito al personal en SSO, medida cumplida en el primer IAC. Se capacito al personal. En temas de preservación de recursos naturales: Recurso agua. (Informe de capacitaciones) Se desarrolló un informe de simulacro.

PLAN DE UTILIZACIÓN DE LA MANO DE OBRA LOCAL	Se considera la necesidad de mano de obra no calificada, la ocupación temporal de la fuerza laboral local de por lo menos el 50% de la requerida.	X			Se consideró la mano de obra no calificada local.
PROGRAMA DE SANEAMIENTO O BÁSICO Y SALUD RURAL.	Coordinar con las instituciones públicas especializadas, la elaboración de proyectos de tratamiento y evacuación de aguas servidas, dispensarios médicos tipo o botiquín; así como la construcción y mantenimiento de cunetas laterales para escorrentía de agua lluvia.			X	Esta medida se justificará una vez se lleven a cabo las reuniones de gestión.
PLAN DE MANEJO DE RESIDUOS SÓLIDOS.	Esta medida se encuentra estrechamente relacionada con el Programa de Capacitación y Educación Ambiental. Se propone implementar baterías de contenedores de desechos sólidos en escuelas, cuya definición es responsabilidad de cada comunidad.	X			Colocación de dos contenedores para su debida clasificación en el proyecto. Registro de Entrega de Residuos del mes de mayo.
PROGRAMA DE REFORESTACIÓN Y DIVERSIFICACIÓN AGRÍCOLA.	Implementar conjuntamente con las organizaciones sociales locales, así como de la empresa constructora, viveros forestales para la producción de plantas para la recuperación del bosque, para estabilización de taludes y laderas, zonas de bote de material no aprovechable o en rellenos, etc.			X	Esta medida se justificara en el siguiente periodo.
PROGRAMA DE CONTROL DE LA EROSIÓN Y DE MANTENIMIENTO DE DRENAJES NATURALES	La construcción, reparación o ampliación de los encauzamientos, cunetas de pie, cunetas de borde, alcantarillas, pasos de agua, etc., estará definida y determinada por los requerimientos técnicos del proyecto vial. Desde el punto de vista ambiental, el manejo de los superficiales se lo plantea en función del control de los arrastres a través de la construcción de cunetas de coronación o de encauzamientos no revestidos, en los sitios que de acuerdo al análisis técnico del componente hidráulico del proyecto así lo amerita y cuya ejecución está a cargo de la empresa constructora, de las comunidades y/o de las microempresas de mantenimiento.			X	Esta medida se justificara en el siguiente periodo.
PROGRAMA DE MANEJO DE MATERIALES	Se dispondrá de áreas de bote o depósitos, de preferencia en depresiones del terreno u oquedades que no afecten a la topografía y al paisaje de la zona, que no vayan a alterar los patrones naturales de drenaje o a producir	X			En el presente periodo no fue necesario implementar otra área de desalojo para escombreras, por lo cual se

<p>NO APROVECHABLES.</p>	<p>taponamientos a los cauces de las cuencas o micro cuencas hidrológicas. En el evento de que no se dispongan sitios debote dentro de la distancia de libre acarreo, la entidad representante determinara las zonas de depósito más próximas.</p> <p>Los materiales que serán trasladados a las zonas de bote o de depósito serán acomodados y rasanteadas las superficies, se complementará con la medida de Reforestación.</p>				<p>mantuvo mismo predio para la disposición final de escombros.</p>
<p>PROGRAMA DE SEÑALIZACIÓN</p>	<p>Incorporar al proyecto vial una serie de señales indicativas que permiten informar, normar y reglamentar el uso de la vía, para lo cual se aplicará el Manual de Señalización Vial del MOP, siendo su ubicación final determinada por las necesidades técnicas del proyecto de ingeniería.</p> <p>Por otro lado, en aquellos sitios identificados como de mayor importancia al inicio y fin del proyecto se colocarán letreros de identificación con leyendas que describan o rescaten los lugares atendidos o de valores a resaltar.</p>	<p>X</p>			<p>El proyecto cuenta con señalética. Las facturas de las mismas se presentaron en el primer IAC.</p>
<p>PROGRAMA DE SEGUIMIENTO Y MONITOREO</p>	<p>Control por parte del Técnico en Gestión Ambiental del Gobierno Provincial de Pastaza, el mismo que realizara visitas periódicas de verificación del cumplimiento del Plan de Manejo Ambiental.</p>	<p>X</p>			<p>Se han realizado las visitas pertinentes tanto de fiscalización externa y por parte del técnico encargado del GADPPZ.</p>
<p>PLAN DE SEGURIDAD Y SALUD OCUPACIONAL</p>	<p>Entrega de equipos de protección personal Y uso adecuado del EPP.</p>	<p>X</p>			<p>El personal cuenta con el EPP.</p>
	<p>Impartición de charlas de inducción a trabajadores.</p>	<p>X</p>			<p>Capacitación del uso de equipo de protección personal. uso de EPP y acta de entrega de EPP</p>
	<p>Implementación de señalética preventiva e informativa en obra.</p>	<p>X</p>			<p>Implementación de señalética informativa en el proyecto.</p>
	<p>Implementación de cintas de seguridad.</p>	<p>X</p>			<p>Registro fotográfico de la cinta colocada en el área de influencia directa.</p>

	Capacitaciones sobre seguridad laboral en el área de trabajo	X			Capacitación emitida en el primer periodo.
	Capacitaciones sobre el uso de EPP en el área de trabajo.	X			Registro de la capacitación .
	. Implementación de Botiquín de primeros auxilios.	X			Botiquín de primero auxilios.
	Implementación de extintor.	X			El proyecto cuenta con un extintor.
	Documentación acorde al seguro de los trabajadores	X			Mecanizado del IESS en el primer periodo.
	Taller de Socialización con la comunidad para la ejecución del proyecto. Invitación entregada para el proceso de participación ciudadana, colocación de afiches, spot publicitario.	X			Mecanizado del IESS en el primer periodo.
PARTICIPACION CIUDADANA Y DIFUSION PUBLICITARIA	Taller de Socialización con la comunidad para la ejecución del proyecto. Invitación entregada para el proceso de participación ciudadana, colocación de afiches, spot publicitario.	X			Mecanizado del IESS en el primer periodo. Difusión radial (radio mocawa)
4. CONCLUSIONES Y RECOMENDACIONES					
Los aspectos y medidas que no aplican o no cumplen se justificara en el siguiente periodo.					
Responsabilidad de Control y Monitoreo					
 <p>Mirando el código QR se puede verificar: JEIMY TAHIS ULCUANGO URRUTIA</p>					
Firma de Técnico Ambiental de Fiscalización Externa					



ANEXO.9 ÁREA DESIGNADA PARA ESCOMBRERA Y DESALOJO

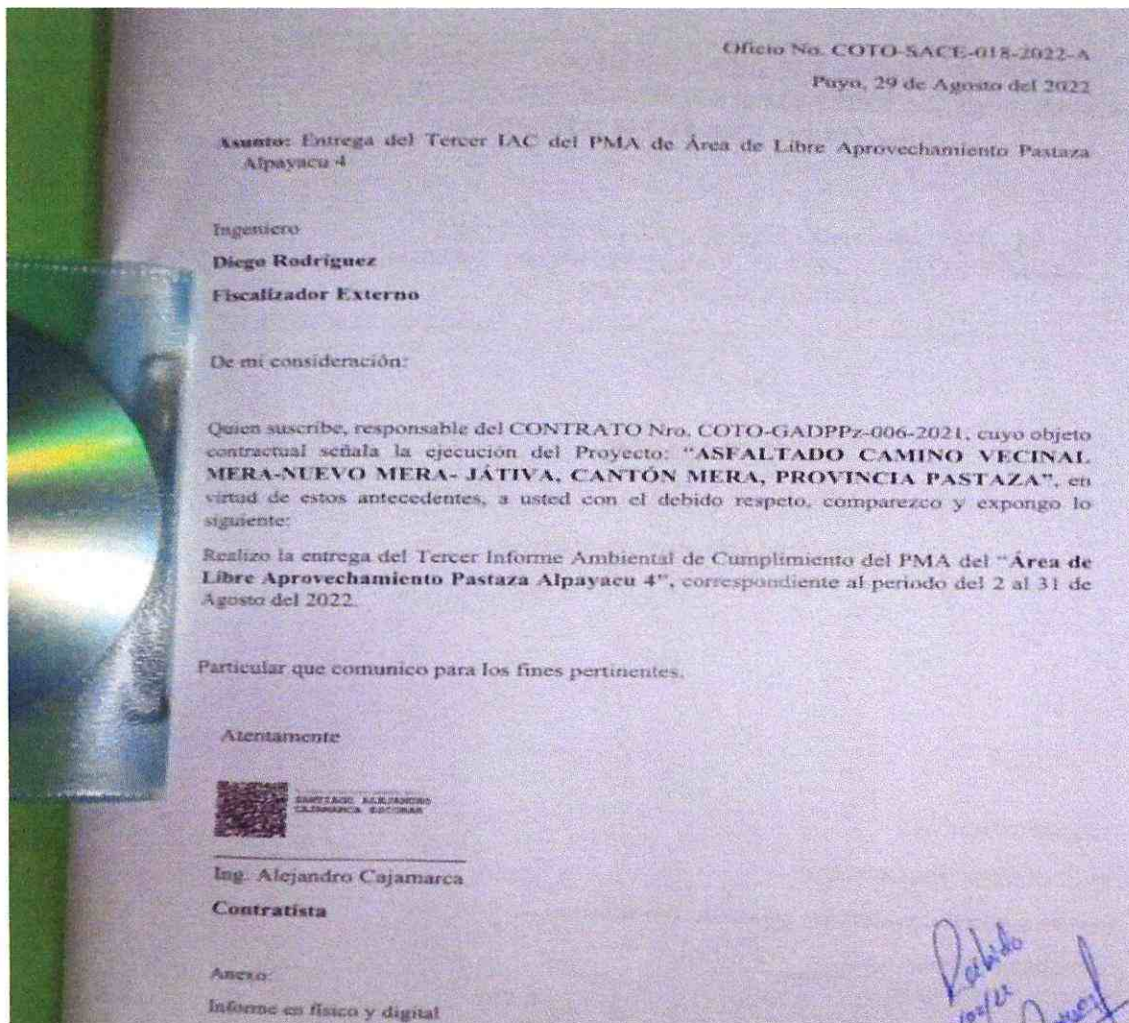

ANEXO 10. OFICIO DE ENTREGA INFORME DEL AREA DE LIBRE APROVECHAMIENTO PASTAZA ALPAYACU.



mokawfm.com



SALVALETH CIA. LTDA.

RADIO MOKAWA 93.9 FM

MARIZ Av. 20 de julio y Ceslao Martin

mokawfm@gmail.com

032863022 - 0990400308

Obligado a llevar Contabilidad

EMISION: SI NORMAL

CONTRIBUYENTE REGIMEN RIMPE

Factura

RUC: 1691719266001

No: 001-002-000000119

Autorización

0706202201169171926600120010020000001191234567816

Fecha y Hora Autorización

2022-06-07T21:49:29-05:00

Ambiente: PRODUCCION



0706202201169171926600120010020000001191234567816

Razon Social / Nombre :	ALEJANDRO CAJAMARCA	Fecha de Emisión:	07/06/2022
Identificación:	1600138509001	Guía de Remisión:	
Dirección:	MERA - PASTAZA		
Correo:	alej.471@hotmail.com		

Cod. Principal	Cant	Descripción	Precio Unitario	Descuento	Subtotal
93.35	123.00	Difusión e información a la comunidad de la construcción del asfalto, camino vecinal Mera - Nueva Mera - Jaliva durante los meses de junio y julio de 2022.	\$ 2.50	\$ 0.00	\$ 307.50

Información Adicional		
Contribuyente	RIMPE	Subtotal 12%
Regimen		Subtotal 0%
		Subtotal no objeto de IVA
		Subtotal Exento de IVA
		Subtotal sin impuestos

11. DIFUSION RADIAL