

GOBIERNO AUTONOMO DESCENTRALIZADO PROVINCIAL DE PASTAZA

COMPROBANTE DE PAGO N° 559

Fecha: 23/03/2022

Asiento N° 1130

Compromiso N° 71

Retención N° 001-010-000019268

BANCO CENTRAL DEL ECUADOR Cta Cte No 76210005

Nota Débito N° 0

A LA ORDEN DE: **CONSORCIO CVE CONSTRUCTORES**

USD 54,980.35

LA SUMA DE: **CINCUENTA Y CUATRO MIL NOVECIENTOS OCHENTA Dolares 35/100 Ctsv**

PUYO, 23 de Marzo del 2022

DETALLE DEL COMPROBANTE:

CONSORCIO CVE CONSTRUCTORES.- PAGO DE PLANILLA DE AVANCE DE OBRA N.- 4 Y REAJUSTE PROVISIONAL DE LA PLANILLA DE AVANCE N.- 4 DEL PROYECTO ASFALTO C.V. CHINCHAYACU PUYOPUNGO PARROQUIA MADRE TIERRA, CANTON MERA, PROVINCIA PASTAZA.

Usuario: JESSIE

DOCUMENTOS

Fecha	Documento	No	Autorización	Valor
22/03/2022	FACTURA	001001000000006	062399205211	103,798.86

DOCUMENTOS BANCARIOS

No	Beneficiario	Valor	Firma	Ruc/Ci
CTA 8135312	CONSORCIO CVE CONSTRUCTORES	54,980.35		

TOTAL DOCUMENTOS BANCARIOS USD

54,980.35

APLICACION CONTABLE

Código	Descripción	Debe	Haber
1.1.3.81.01.001	CUENTAS POR COBRAR IVA	11,121.31	
1.1.3.97.01.001	CUENTAS POR COBRAR ANTICIPOS DE FONDOS DE AÑOS ANTERIORI	36,075.34	
1.2.4.97.03.001	ANTICIPO POR DEVENGAR EJERCICIOS ANTERIORES-CONSTRUCCIO	36,075.34	
1.5.1.51.05.001	OBRAS PUBLICAS DE TRANSPORTE Y VIAS	92,677.55	
2.1.3.75.01.001	CXP OBRAS PUBLICAS	91,055.69	
6.3.1.53.01	INVERSIONES EN BIENES NACIONALES DE USO PUBLICO	92,677.55	
1.1.1.03.01.005	BANCO CENTRAL DEL ECUADOR CTA.CTE.76210005		54,980.35
1.1.3.97.01.001	CUENTAS POR COBRAR ANTICIPOS DE FONDOS DE AÑOS ANTERIORES		36,075.34
1.2.4.97.03.001	ANTICIPO POR DEVENGAR EJERCICIOS ANTERIORES-CONSTRUCCION DE OBRAS		36,075.34
1.2.4.97.08.001	DE ANTICIPOS POR DEVENGAR EJERCICIOS ANTER. DE GAD'S Y EMPR. PÚBL. CON:		36,075.34
1.5.1.98.01.001	(-) APLICACION A GASTOS DE GESTION		92,677.55
2.1.3.75.01.001	CXP OBRAS PUBLICAS		91,055.69
2.1.3.75.01.112	IMPUESTO A LA RENTA 1.75%		1,621.86
2.1.3.81.14.001	CXP IVA SRI 100% LEY REFORMATORIA LRTI		11,121.31

SUMAN o PASAN USD

359,682.78

359,682.78

APLICACION PRESUPUESTARIA

Partida Presupuestaria	Compromiso	Devengado	Pago
05.01.D511.520.750105.000.000 OBRAS PUBLICAS DE TRANSPORTE Y VIAS		92,677.55	91,055.69
TOTAL GASTOS USD	0.00	92,677.55	91,055.69

Ing. Jaime Guevara B.
Prefecto Provincial

Lcda. Marilu Ordoñez
Direccion Financiera E

Lcdo. Marcelo Cueva (e)
Contador General

Ing. Jorge
Tesorero

GOBIERNO AUTONOMO DESCENTRALIZADO PROVINCIAL DE PASTAZA

COMPROBANTE DE PAGO N° 559

Fecha: 23/03/2022

Asiento N° 1130

Compromiso N° 71

Retención N° 001-010-000019268

BANCO CENTRAL DEL ECUADOR Cta Cte No 76210005

Nota Débito N° 0

A LA ORDEN DE: **CONSORCIO CVE CONSTRUCTORES**

USD 54,980.35

LA SUMA DE: **CINCUENTA Y CUATRO MIL NOVECIENTOS OCHENTA Dolares 35/100 Cts**

PUYO, 23 de Marzo del 2022

DETALLE DEL COMPROBANTE:

CONSORCIO CVE CONSTRUCTORES.- PAGO DE PLANILLA DE AVANCE DE OBRA N.- 4 Y REAJUSTE PROVISIONAL DE LA PLANILLA DE AVANCE N.- 4 DEL PROYECTO ASFALTO C.V. CHINCHAYACU PUYOPUNGO PARROQUIA MADRE TIERRA, CANTON MERA, PROVINCIA PASTAZA.

Usuario: JESSIE

01.01.A100.114.380108.000.000	DE ANTICIPOS POR DEVENGAR DE EJERCICIOS ANTERIC	36,075.34	36,075.34
	TOTAL INGRESOS USD	36,075.34	36,075.34

Ing. Jaime Guevara B.
Prefecto Provincial

Lcda. Marilu Ordoñez
Direccion Financiera E

Lcdo. Marcelo Cueva (e)
Contador General

Ing. Jorge
Tesorero

GOBIERNO AUTONOMO DESCENTRALIZADO PROVINCIAL DE PASTAZA

COMPROMISO No: 71

Transacción No: 2357

Fecha: 23/03/2022

Proveedor: CONSORCIO CVE CONSTRUCTORES

Identificación: Ruc 1691728753001

Programa: 05 FUNCION SERVICIO CONECTIVIDAD VIALIDAD Y ENERGIA

SubPrograma: 01 MOVILIDAD CONECTIVIDAD Y ENERGIA

Proyecto: D511 FINANCIAMIENTO BEDE STCEA

Actividad: 520 FINANCIAMIENTO STCEA VIAS

DOCUMENTOS DE REFERENCIA

Documento	No	Fecha	Valor	Detalle
FACTURA	0010010000006	22/03/2022	92,677.55	CONTABILIDAD

DETALLE:

CONSORCIO CVE CONSTRUCTORES.- PROYECTO ASFALTO C.V. CHINCHAYACU PUYOPUNGO PARROQUIA MADRE TIERRA, CANTON MERA, PROVINCIA PASTAZA.

RIGO

Partida Presupuestaria	Valor	Disponibilidad Previa
05.01.D511.520.750105.000.000 OBRAS PUBLICAS DE TRANSPORTE Y VIAS	92,677.55	987,628.13
Total =>	92,677.55	987,628.13



Firmado electrónicamente por:
JOSE MAURICIO
MARIN MONTERO

Subdirector Financiero



Firmado electrónicamente por:
FRANCISCO RIGOBERTO
GREFFA RIVADENEIRA

Jefe Presupuesto



FACTURA

No.001-001-000000006

Número de Autorización:

2203202201169172875300120010010000000062399205211

Fecha y hora de Autorización:

22/03/2022 14:20:15

Ambiente: PRODUCCION

Emisión: NORMAL

Clave de Acceso:

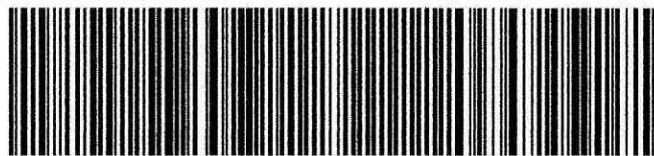

2203202201169172875300120010010000000062399205211

Emisor: CONSORCIO CVE
CONSTRUCTORES

RUC: 1691728753001

Matriz: PASTAZA / PASTAZA / TARQUI /

Correo: constructoracve@gmail.com

Teléfono: 0992808645

Obligado a llevar contabilidad: None

Razón Social: GAD PROVINCIAL DE PASTAZA

Dirección: Francisco de Orellana y 27 de Febrero

Fecha Emisión: 22/03/2022

RUC/CI: 1660000170001

Teléfono: 2885380

Correo: financiero@pastaza.gob.ec

Código Principal	Cantidad	Descripción	Detalles Adicionales	Precio Unitario	Descuento	Total
4.1.12	1.00	Ingresos por Obras de Construcción CPC 542100018		90188.35	\$0.00	\$90,188.35
4.1.16	1.00	Reajuste Provisional de la Planilla de Avance #4		2489.20	\$0.00	\$2,489.20

Información Adicional

Descripción: Planilla de Avance de obra N° 4 del Proyecto "Asfalto C.V. Chinchayacu, Puyopungo, Parroquia Madre Tierra, Cantón Mera, Provincia de Pastaza"

Formas de pago

Otros con Utilización del Sistema Financiero \$103,798.86 0 días

Subtotal Sin Impuestos:	\$92,677.55
Subtotal 12%:	\$92,677.55
Subtotal 0%:	\$0.00
Subtotal No Objeto IVA:	\$0.00
Descuentos:	\$0.00
ICE:	\$0.00
IVA 12%:	\$11,121.31
Servicio %:	\$0.00
Valor Total:	\$103,798.86

GAD. PROVINCIAL DE PASTAZA
DIRECCIÓN FINANCIERA
SECRETARÍA

Pastaza

Fecha:

18 MAR 2022

Recibido:

Número:

2087 Hora: 2:45 PM

Memorando Nro. GADPPZ-FISCALIZACION-2022-2087-M

Puyo, 18 de marzo de 2022

PARA: Sr. Téc. Jose Mauricio Marin Montero
Director Financiero (E), Subrogante**ASUNTO:** SOLICITUD DE PAGO PLANILLA DE AVANCE N° 04 PARA EL ASFALTADO
C.V. CHINCHAYACU-PUYOPUNGO, PARROQUIA MADRE TIERRA

En referencia a los documentos FISCA-EXTER-JLN-19-2022, de fecha 11 de marzo de 2022, suscrito por el ingeniero José Luis Narváez – Fiscalizador Externo; y, Memorando Nro. GADPPZ-FISCALIZACION-2022-2073-M, de fecha 16 de marzo de 2022, suscrito por el ingeniero Robert Quintana, Fiscalizador 1 (Administrador de Contrato), hago hincapié lo siguiente:

La Norma de Control Interno de la Contraloría General del Estado 408-17 Administrador del contrato, que indica: *“El administrador del contrato velará porque la obra se ejecute de acuerdo con lo planeado y programado, pero sin tomar parte directamente en la ejecución rutinaria de las tareas que aseguren su cumplimiento, antes bien, debe lograrlo mediante la delegación y supervisión de esas tareas, la comunicación constante con el personal encargado de llevarlas a cabo, la aplicación de su autoridad para dirimir o resolver cualquier problema que no puedan manejar los niveles inferiores y motivar al personal con el fin de que brinde lo mejor de sí para lograr el éxito del proyecto.- Es función del administrador del contrato establecer un sistema que evalúe el logro de los objetivos, mediante el cual pueda obtenerse información sobre su estado. Esto con el fin de tomar oportunamente acciones correctivas o para informar a las autoridades de la entidad sobre el desarrollo del proyecto”*

La Norma de Control Interno de la Contraloría General del Estado **408-18** Jefe de Fiscalización, indica: *“El Jefe de Fiscalización establecerá un sistema para asegurar la correcta ejecución de la obra, mediante el control de la calidad, el avance físico y el avance financiero de la obra. Dichos controles conllevan una evaluación mensual, de los aspectos mencionados y la comunicación de resultados a los mandos superiores, incluyendo los problemas surgidos, especialmente cuando afectan las condiciones pactadas en relación al plazo, presupuesto y calidad de la obra.- El Jefe de Fiscalización, se asegurará de que la obra se ejecute de conformidad con las bases establecidas en los estudios de preinversión, es decir, de acuerdo con el diseño definitivo, las especificaciones y demás normas técnicas aplicables, para lograr obtener del proyecto los beneficios esperados”.*

Con estos antecedentes, adjunto al presente la Planilla de Avance de Obra N° 04 y Reajuste Provisional de la Planilla de Avance N° 04 (con todos los anexos), de la obra: **"ASFALTADO C.V. CHINCHAYACU, PUYOPUNGO, PARROQUIA MADRE TIERRA, CANTÓN MERA, PROVINCIA DE PASTAZA"**, misma que ha sido revisada y aprobada por el Administrador de Contrato y Fiscalizador Externo; por lo que, en base a los informes anexos, se determina como viable y procedente realizar el pago de \$ 56.602,21 USD (CINCUENTA Y SEIS MIL SEISCIENTOS DOS DÓLARES DE LOS ESTADOS UNIDOS DE NORTE AMÉRICA CON 21/100), a favor del **CONSORCIO CVE CONSTRUCTORES**, representado por el Procurador Común el ingeniero Víctor Fernando Narváez Machado, de acuerdo al siguiente detalle:



Memorando Nro. GADPPZ-FISCALIZACION-2022-2087-M

Puyo, 18 de marzo de 2022

PLANILLA DE AVANCE DE OBRA N° 04	\$ 90,188.35 USD
ANTICIPO DEVENGADO(-)	\$ -36,075.34 USD
REAJUSTE PROVISIONAL DE LA PLANILLA DE AVANCE N° 4	\$ <u>2,489.20USD</u>

VALOR A PAGAR \$ 56,602.21 USD

Atentamente,

Documento firmado electrónicamente

Ing. Álvaro Renato Sosa Castro
DIRECTOR DE FISCALIZACIÓN

Referencias:

- GADPPZ-FISCALIZACION-2022-2073-M

Anexos:

- 2_polizas.rar
- 3_planilla.rar
- 4_contrato.rar
- 5_cronograma.rar
- 6_anexos.rar
- 7_libro_de_obra.rar
- 9_certificados_de_calidad_materiales.rar
- 10_ensayos_materiales.rar
- 11_contrato_o_factura_de_maquinaria.rar
- 13_rup_y_ruc.rar
- 14_informe_ambiental.rar
- 15_informe_fiscalizacion.rar
- 16_conformidad_ambiental.rar
- 17_informe_administracion.rar
- memorando_nro._gadppz-fiscalizacion-2022-2073-m.pdf

Copia:

Sra. Ing. Esthela Elisabeth Malucin Leon - **Secretaria Ejecutiva 2** /

Funcionarios que participaron en este documento: --> Sra. Ing. Esthela Elisabeth Malucin Leon - Secretaria Ejecutiva 2



Firmado electrónicamente por:
**ALVARO RENATO
SOSA CASTRO**



**Memorando Nro. GADPPZ-FISCALIZACION-2022-2073-M**

Puyo, 16 de marzo de 2022

PARA: Sr. Ing. Álvaro Renato Sosa Castro
Director de Fiscalización**ASUNTO:** SOLICITUD DE PAGO PLANILLA DE AVANCE N° 04 PARA EL ASFALTADO
C.V. CHINCHAYACU-PUYOPUNGO, PARROQUIA MADRE TIERRA

Por medio de la presente me permito informarle que en mi calidad de Administrador de Contrato, he procedido Aprobar la Planilla de Avance Nro. 04 del Proyecto "ASFALTADO C.V. CHINCHAYACU, PUYOPUNGO, PARROQUIA MADRE TIERRA, CANTÓN MERA, PROVINCIA DE PASTAZA", para lo cual agradeceré proceder con el trámite respectivo para cancelar a favor del **CONSORCIO CVE CONSTRUCTORES**, representada por el Procurador Común el Ing. Víctor Fernando Narváez Machado el valor de **\$ 56,602.21 USD** (CINCUENTA Y SEIS MIL SEISCIENTOS DOS DOLARES DE LOS ESTADOS UNIDOS DE NORTEAMÉRICA CON 21/100), conforme al siguiente detalle:

PLANILLA DE AVANCE DE OBRA N° 04	\$ 90,188.35 USD	✓
ANTICIPO DEVENGADO(-)	\$ -36,075.34 USD	✓
REAJUSTE PROVISIONAL DE LA PLANILLA DE AVANCE N° 4	\$ 2,489.20USD	

VALOR A PAGAR **\$ 56,602.21 USD** ✓

Atentamente,

Documento firmado electrónicamenteIng. Robert Fernando Quintana Muñoz
FISCALIZADOR 1

Anexos:

- 2_polizas.rar
- 3_planilla.rar
- 4_contrato.rar
- 5_cronograma.rar
- 6_anexos.rar
- 7_libro_de_obra.rar
- 9_certificados_de_calidad_materiales.rar
- 10_ensayos_materiales.rar
- 11_contrato_o_factura_de_maquinaria.rar
- 13_rup_y_ruc.rar
- 14_informe_ambiental.rar
- 15_informe_fiscalizacion.rar
- 16_conformidad_ambiental.rar
- 17_informe_administracion.rar

1.75% = 1621.8611
Ant = 36.075.34 ✓
Multas = 0
Benef = 54980.35 ✓

Gerente #5.



Memorando Nro. GADPPZ-FISCALIZACION-2022-2073-M

Puyo, 16 de marzo de 2022



Firmado electrónicamente por:
**ROBERT FERNANDO
QUINTANA MUÑOZ**

INFORME N°04 - INFORME ADMINISTRADOR DE CONTRATO
PROYECTO "ASFALTADO C.V. CHINCHAYACU, PUYOPUNGO, PARROQUIA MADRE
TIERRA, CANTÓN MERA, PROVINCIA DE PASTAZA"

PROCESO: LICO-GADPPz-002-2021

Puyo, 16 de marzo de 2022.

1. ANTECEDENTES.

- Con fecha 28 de septiembre de 2021 se firma el contrato entre el Gobierno Autónomo Descentralizado Provincial de Pastaza y el CONSORCIO CVE CONSTRUCTORES; cuyo objeto es el **ASFALTADO C.V. CHINCHAYACU, PUYOPUNGO, PARROQUIA MADRE TIERRA, CANTÓN MERA, PROVINCIA DE PASTAZA.**
- La máxima autoridad del Gobierno Autónomo Descentralizado Provincial de Pastaza, mediante Resolución de Adjudicación de fecha 14 de septiembre del 2021, y la cláusula décima tercera del Contrato respectivo, de fecha 28 de septiembre del 2021, le designa a usted como "administrador del contrato", para que coordine la ejecución del contrato con el responsable del proyecto, con el fiscalizador, con el departamento de Gestión Ambiental y con el contratista.
- Mediante Notificación Administrativa de Administrador de Contrato N° 099-2021 de fecha 06 de octubre de 2021, la Ing. Pamela Arias, JEFE DE COMPRAS PÚBLICAS, PROVEEDURÍA Y CONTROL DE BIENES; comunica a mi persona como Administrador del Contrato para la **ASFALTADO C.V. CHINCHAYACU, PUYOPUNGO, PARROQUIA MADRE TIERRA, CANTÓN MERA, PROVINCIA DE PASTAZA.**
- Con fecha 20 de octubre de 2021 se firma el contrato entre el Gobierno Autónomo Descentralizado Provincial de Pastaza y el Ing. José Luis Narváez Guevara; cuyo objeto es la **FISCALIZACIÓN EXTERNA PARA EL ASFALTO C.V. CHINCHAYACU - PUYOPUNGO, PARROQUIA MADRE TIERRA, CANTON MERA, PROVINCIA DE PASTAZA.**
- La máxima autoridad del Gobierno Autónomo Descentralizado Provincial de Pastaza, mediante Resolución de Adjudicación de fecha 12 de octubre de 2021, y la cláusula décima séptima del Contrato No. CDC-10-95-2021, de fecha 20 de octubre de 2021, le designa a usted como "administrador del contrato", para que coordine con el fiscalizador adjudicado
- Notificación Administrativa de Administrador de Contrato N° 102-2021 de fecha 21 de octubre de 2021, la Ing. Pamela Arias, JEFE DE COMPRAS PÚBLICAS, PROVEEDURÍA Y CONTROL DE BIENES; comunica a mi persona como Administrador del Contrato para la **ASFALTADO C.V. CHINCHAYACU, PUYOPUNGO, PARROQUIA MADRE TIERRA, CANTÓN MERA, PROVINCIA DE PASTAZA.**
- El pago corresponde al 40% de anticipo siendo el valor entregado al contratista de \$ **373.342,6545 USD.**
- De acuerdo a lo determinado en la Cláusula Octava del Contrato: **PLAZO.- 8.1** El plazo para la ejecución y terminación de la totalidad de los trabajos contratados es de doscientos veinte días (210 días), contados desde la fecha de **orden de inicio de la Obra, impartida por parte de la Administración de Contrato y Fiscalización Externa.**



- Mediante Acta de Inicio de Obra del Proceso **LICITACIÓN DE OBRAS-GADPPz-002-2021** de fecha 17 de noviembre de 2021, Fiscalización Externa y administración de Contrato se procede a dar la orden de inicio de obra.
- De acuerdo a lo determinado en la Cláusula Sexta del Contrato, **FORMA DE PAGO:** Los pagos se realizarán de la siguiente manera:
 - El contratante entregara al contratista, en el plazo máximo de 30 días. Contados desde la celebración del contrato en calidad de anticipo el valor del cuarenta por ciento (40%). 6.2 El valor restante de la obra, esto es sesenta por ciento (60%), se cancelará mediante pago contra presentación de planillas mensuales, debidamente aprobadas por la fiscalización y la administración del contrato.

2. ALCANCE DEL INFORME.

- Emitir el informe de Aprobación de parte de la Administración de Contrato del proyecto cuyo objeto es la **ASFALTADO C.V. CHINCHAYACU, PUYOPUNGO, PARROQUIA MADRE TIERRA, CANTÓN MERA, PROVINCIA DE PASTAZA**, respecto a la planilla de Avance Nro. 04 con la finalidad de continuar con los trámites respectivos de pago.
- Aprobar el informe de Fiscalización Externa respecto a la Planilla de Avance Nro. 04 de Obra.

3. OBJETIVO.

- Elaborar el informe de Administrador del Contrato verificando el cumplimiento de las obligaciones determinadas en el contrato para el pago correspondiente a la Planilla de Avance Nro. 04 de Obra.

4. DESARROLLO DEL INFORME

4.1 GENERALIDADES:

Objeto del Contrato:	ASFALTADO C.V. CHINCHAYACU, PUYOPUNGO, PARROQUIA MADRE TIERRA, CANTÓN MERA, PROVINCIA DE PASTAZA
Monto Contractual:	\$ 933.356,6362 USD
Contratista:	CONSORCIO CVE CONSTRUCTORES. Procurador Común Ing. Víctor Fernando Narváez Machado
Administrador de Contrato:	Ing. Robert Quintana
Plazo Contractual:	210 días
Fecha firma de contrato:	28 de septiembre de 2021
Fecha de inicio:	17 de noviembre de 2021
Anticipo:	40% del monto contractual
Período del Informe:	01 de febrero al 28 de febrero de 2022 ✓



4.2 AVANCE ECONÓMICO

Valor del Anticipo:	\$ 373.342,6545 USD
Forma de pago:	Se cancelará mediante pago contra presentación de planillas mensuales, debidamente aprobadas por la fiscalización y la administración del contrato. De cada planilla se descontará la amortización del anticipo según el Art. 139 del Reglamento de la Ley Orgánica del Sistema Nacional de Contratación Pública y cualquier otro cargo, legalmente establecido, al contratista.
Número de Planilla de Obra:	Planilla de Avance Nro. 04
Valor de Planilla de Obra:	\$ 90.188,35 USD
Porcentaje de Avance:	9.66 %

RESUMEN PLANILLAS DE OBRA

PLANILLAS	EJECUTADO		PLANILLA AL 100%		INCREMENTOS	
	MONTO	%	MONTO	%	MONTO	%
ANTERIORES	\$132,035.76	14.15	\$132,035.76	14.15		
ACTUAL	\$90.188,35	9.66	\$90.188,35	9.66		
ACUMULADAS	\$222.224,11	23.81	\$222.224,11	23.81		

4.4 TIEMPO UTILIZADO DESDE LA FECHA DE ENTREGA DE ANTICIPO.

Hasta la aprobación de la planilla de Avance Nro. 04 se han utilizado 103 días del plazo contractual de 210 días; de acuerdo al siguiente detalle:

PLANILLA	MES	Nro. DE DÍAS
1	Noviembre 2021	13
2	Diciembre 2021	31
3	Enero 2022	31
4	Febrero 2022	28
	TOTAL	103

4.5 PRODUCTOS ESPERADOS DE FISCALIZACIÓN EXTERNA.

- Informe de aprobación de Planilla de Avance Nro. 04 de Obra. **SI PRESENTA**
- Informe Mensual de Actividades realizadas dentro del período. **SI PRESENTA**

4.6 PERSONAL TÉCNICO CONTRATISTA.

- 1 Superintendente de Obra



- 2 Residente de Obra
- 1 Técnico Ambiental
- 1 Técnico en Seguridad y Salud Ocupacional
- 1 Topógrafos

4.7 EQUIPO Y MAQUINARIA.

- 2 Excavadoras de oruga
- 1 Motoniveladora
- 1 Camión cisterna
- 5 Volquetas
- 1 Tractor de carril
- 1 Rodillo vibratorio liso
- 2 Concretera un saco
- 1 Aparatos de topografía

4.8 PRINCIPALES RUBROS EJECUTADOS EN EL PERÍODO.

ASFALTADO DE VÍA

- Muro de H.S. $f'c=180\text{kg./cm}^2$ tipo B(Cabezales)
- Material pétreo de mejoramiento (minada, cargada y regada)
- Material de subbase clase 3
- Material de base granular de agregados
- Transporte de material pétreo de mejoramiento
- Transporte de material sub base clase 3
- Transporte de material base granular de agregados
- Señales informativas y reglamentarias (0.60mx0.80m) móviles
- Señales preventivas tipo barrera (1.22mx0.60m) móviles
- Kits antiderrames

4.9 AREAS INTERVENIDAS.

- Vía principal
- Obras de arte (cunetas)

4.10 LIQUIDACIÓN DE MULTAS.

No presenta multas en este período, no ha reportado ninguna anomalía ni reporte de la Fiscalización Externa. ✓

4.11 OBSERVACIONES.

- La planilla de avance N° 04, no presenta observaciones.
- El informe de Fiscalización N° 04, no presenta observaciones.

5. CONCLUSIONES.

- Revisada y analizada toda la documentación y el informe de Fiscalización correspondiente al período del mes de **febrero de 2022** y al cumplir con todos los productos estipulados en el contrato se procede a Aprobar la Planilla de Avance Nro. 04.
- Revisado el Informe de Fiscalización N° 04 la Administración de Contrato procede Aprobar el informe de Fiscalización correspondiente al mes de **febrero de 2022**, ya que contiene toda la documentación.

Atentamente,



Firmado electrónicamente por:
**ROBERT FERNANDO
QUINTANA MUÑOZ**

Ing. Robert Quintana
FISCALIZADOR 1
ADMINISTRADOR DE CONTRATO

JOSE LUIS NARVAEZ

INGENIERO CIVIL

CALCULO - DISEÑO - CONSTRUCCIÓN - FISCALIZACIÓN



Puyo, 11 de marzo 2022

FISCA-EXTER-JLN-19-2022

Señor
Ing. Robert Fernando Quintana Muñoz
ADMINISTRADOR

Presente. -

De mi consideración:

Reciba un cordial y atento saludo, a la vez desearle éxitos en las funciones a usted encomendadas, de la misma manera adjunto la **PLANILLA DE AVANCE DE OBRA N°4** de la obra: **LICO GADPPz-002-2021 "ASFALTADO C.V. CHINCHAYACU, PUYOPUNGO, PARROQUIA MADRE TIERRA, CANTÓN MERA, PROVINCIA DE PASTAZA"** misma que fue aprobada por parte de fiscalización para que proceda con el trámite respectivo.

PLANILLA DE AVANCE N 04	\$90,188.35	✓
ANTICIPO	\$ -36,075.34	✓
REAJUSTE PROVISIONAL DE LA PLANILLA DE AVANCE N 04	\$ 2,489.20	✓
TOTAL A PAGAR	\$56,602.21	

Seguro de contar con la favorable atención, le expreso mis más sinceros agradecimientos

Atentamente,



Firmado electrónicamente por:
**JOSE LUIS
NARVAEZ**

Ing. José Luis Narváez
FISCALIZADOR EXTERNO

GAD. PROVINCIAL DE PASTAZA
DIRECCIÓN DE FISCALIZACIÓN



Pastaza

Fecha:

11 MAR 2022

Recibido: _____

Número: _____

Hora: _____

ING. ROBERT QUINTANA
PARA CONTINUAR CON EL
TRAMITE PERTINENTE

[Handwritten signature]
16-03-2022

RECIBIDO
[Handwritten signature]
16-03-2022

EM
11:30

GOBIERNO AUTÓNOMO DESCENTRALIZADO PROVINCIAL DE PASTAZA

**ASFALTO C.V. CHINCHAYACU, PUYUPUNGO, PARROQUIA MADRE
TIERRA, CANTÓN MERA, PROVINCIA DE PASTAZA.**

ING. JOSE LUIS NARVAEZ

FISCALIZADOR EXTERNO

INFORME DE FISCALIZACIÓN No. 04

OBJETO DEL CONTRATO: ASFALTO C.V. CHINCHAYACU, PUYUPUNGO,
PARROQUIA MADRE TIERRA, CANTÓN MERA,
PROVINCIA DE PASTAZA.

CONTRATISTA: CONSORCIO CVE CONSTRUCTORES

FISCALIZADOR EXTERNO: ING. JOSE LUIS NARVAEZ

MONTO DEL CONTRATO: 933 356,636 USD.

PERIODO DEL INFORME: 01 FEBRERO AL 28 DE FEBRERO 2022

FECHA DE ELABORACIÓN: 11 DE MARZO 2022

ÍNDICE

INFORME DE FISCALIZACIÓN No. 04	1
1. DATOS GENERALES DEL CONTRATO DE CONSTRUCCIÓN:.....	3
2. DATOS GENERALES DEL CONTRATO DE FISCALIZACIÓN:.....	3
3. ANTECEDENTES:.....	4
4. PERIODO DE INFORME:.....	5
5. CUMPLIMIENTO DE LA RESOLUCION Nro. RE-SERCOP-2019-0000100:	5
6. PRINCIPALES ACTIVIDADES REALIZADAS DURANTE ESTE PERIODO:.....	5
7. AVANCE FINANCIERO DEL PROYECTO	6
8. PLANILLA ACTUAL DE EJECUCION DE TRABAJOS	6
9. AVANCE FÍSICO DE LA OBRA - %	7
10. TIEMPO UTILIZADO A PARTIR DE LA ORDEN DE INICIO DE LOS TRABAJOS EMITIDA POR EL ADMINISTRADOR DEL CONTRATO.....	7
11. RESUMEN DE MONTOS EJECUTADOS - PLANILLAS CONTRACTUALES	7
12. ACCIONES EFECTUADAS POR LA FISCALIZACIÓN	9
13. CONCLUSIONES	12
14. RECOMENDACIONES.....	12
15. RESPONSABLE DE LA ELABORACIÓN DEL PRESENTE INFORME:.....	13
16. ANEXOS.....	14

1. DATOS GENERALES DEL CONTRATO DE CONSTRUCCIÓN:

OBJETO DEL CONTRATO	ASFALTO C.V. CHINCHAYACU, PUYUPUNGO, PARROQUIA MADRE TIERRA, CANTÓN MERA, PROVINCIA DE PASTAZA.
CÓDIGO DEL PROCESO	LICO-GADPPz-02-2021
CONTRATISTA	CONSORCIO CVE CONSTRUCTORES
MONTO DEL CONTRATO	933 356,636 USD
FECHA DE SUSCRIPCION	28 DE SEPTIEMBRE DE 2021
PLAZO CONTRACTUAL	210 DIAS
MONTO DEL ANTICIPO	373 342.6545 USD
FECHA DE ENTREGA DEL ANTICIPO	14 DE OCTUBRE DE 2021
FECHA DE INICIO DE TRABAJO	17 DE NOVIEMBRE DEL 2021
FECHA DE TERMINACIÓN CONTRACTUAL	14 DE JUNIO DEL 2022
SUSPENSIÓN DE TRABAJO	
AMPLIACIÓN DE PLAZO	

2. DATOS GENERALES DEL CONTRATO DE FISCALIZACIÓN:

OBJETO DEL CONTRATO	FISCALIZACIÓN EXTERNA PARA EL ASFALTO C.V. CHINCHAYACU-PUYOPUNGO, PARROQUIA MADRE TIERRA, CANTON MERA, PROVINCIA DE PASTAZA
CÓDIGO DEL PROCESO	CDC-GADPPz-007-2021
CONTRATISTA	ING.JOSE LUIS NARVEZ
MONTO DEL CONTRATO	\$ 63.100,00 USD
FECHA DE SUSCRIPCION	20 DE OCTUBRE DEL 2021
PLAZO CONTRACTUAL	210 DIAS
MONTO DEL ANTICIPO	\$25. 240 USD
FECHA DE ENTREGA DEL ANTICIPO	10 DE NOVIEMBRE 2021
FECHA DE INICIO DE TRABAJO	17 DE NOVIEMBRE DEL 2021
FECHA DE TERMINACIÓN CONTRACTUAL	7 DE JUNIO DEL 2022

3. ANTECEDENTES:

- Con fecha 28 de septiembre de 2021 se suscribió el contrato cuyo objeto de contratación es: **ASFALTO C.V. CHINCHAYACU, PUYUPUNGO, PARROQUIA MADRE TIERRA, CANTÓN MERA, PROVINCIA DE PASTAZA**, entre el GOBIERNO AUTÓNOMO DESCENTRALIZADO PROVINCIAL DE PASTAZA y el CONSORCIO CVE CONSTRUCTORES, por un monto de \$ 933 356,6362 USD en un plazo de 210 días.
- Mediante RESOLUCION N°288-GADPPz-2021, de fecha 14 de septiembre de 2021 designa al Ing. Robert Fernando Quintana Muñoz (Fiscalizador 1), como administrador de Contrato.
- Con fecha 17 de noviembre de 2021 el GAD Provincial de Pastaza aprobó y firmo el acta de cumplimiento de parámetros de personal técnico y equipo mínimo requerido para la obra de "ASFALTO C.V. CHINCHAYACU, PUYUPUNGO, PARROQUIA MADRE TIERRA, CANTÓN MERA, PROVINCIA DE PASTAZA".
- Con fecha 17 de noviembre de 2021, según las Normas de control interno de Contraloría (NCI) Art. 408-17, literal g, el Administrador de Contrato, procede a la autorización de inicio de obra para dicha contratación cuyo objeto de contrato es: "ASFALTO C.V. CHINCHAYACU, PUYUPUNGO, PARROQUIA MADRE TIERRA, CANTÓN MERA, PROVINCIA DE PASTAZA", signado con el código LICITACION DE OBRA LICO-GADPPz-02-2021.
- Con fecha 06 de diciembre del 2021 el Ing. Víctor Narváez Machado ingresa la **Planilla de Avance de Obra N° 01** a la unidad de Fiscalización.
- Con fecha 09 de diciembre del 2021 el Ing. José Luis Narváez aprueba e ingresa la **Planilla de Avance de Obra N° 01** a Ing. Robert Fernando Quintana Muñoz Administrador de Contrato.
- Con fecha 05 de enero del 2022 el Ing. Víctor Narváez Machado ingresa la **Planilla de Avance de Obra N° 02** a la unidad de Fiscalización.
- Con Fecha 12 de enero del 2022 el Ing. José Luis Narváez emite las observaciones de la planilla de la **Planilla de Avance de Obra N° 02** al CONSORCIO CVE CONSTRUCTORES y dispone sus respectivas correcciones.
- Con fecha 14 de enero del 2022 el Ing. José Luis Narváez recibe las correcciones por parte del CONSORCIO CVE CONSTRUCTORES, aprueba e ingresa la **Planilla de Avance de Obra N° 02** al Ing. Robert Fernando Quintana Muñoz Administrador de Contrato.

- Con fecha 05 de febrero del 2022 mediante **Oficio N°. 023-CVE-P-2022** el Ing. Víctor Narváez Machado ingresa la **PLANILLA DE AVANCE DE OBRA N° 03** a la unidad de Fiscalización.
- Con fecha 10 de febrero del 2022 mediante oficio **FISCA-EXTER-JLN-15-2022** el Ing. José Luis Narváez aprueba e ingresa la **PLANILLA DE AVANCE DE OBRA N° 03** al Ing. Robert Fernando Quintana Muñoz Administrador de Contrato.
- Con fecha 08 de marzo del 2022 mediante **Oficio N°. 028-CVE-P-2022** el Ing. Víctor Narváez Machado ingresa la **PLANILLA DE AVANCE DE OBRA N° 04** a la unidad de Fiscalización.
- Con fecha 11 de marzo del 2022 mediante oficio **FISCA-EXTER-JLN-19-2022** el Ing. José Luis Narváez aprueba e ingresa la **PLANILLA DE AVANCE DE OBRA N° 04** al Ing. Robert Fernando Quintana Muñoz Administrador de Contrato.

4. PERIODO DE INFORME:

El presente informe de avance de trabajos relacionados con la obra, recoge las actividades, eventos y circunstancias operativas ocurridas dentro del periodo: 1 de febrero 2022 al 28 de febrero del 2022.

5. CUMPLIMIENTO DE LA RESOLUCION Nro. RE-SERCOP-2019-0000100:

Fiscalización ha procedido a la verificación del cumplimiento de los parámetros requeridos en la etapa precontractual del proceso de contratación, constatando el cumplimiento por parte del contratista de lo ofertado

PARÁMETRO	CUMPLE	NO CUMPLE	OBSERVACIÓN
EQUIPO MÍNIMO	X		
PERSONAL TÉCNICO MÍNIMO	X		
EXPERIENCIA MÍNIMA DEL PERSONAL TÉCNICO	X		
METODOLOGÍA DE EJECUCIÓN	X		

6. PRINCIPALES ACTIVIDADES REALIZADAS DURANTE ESTE PERIODO:

El seguimiento permanente de parte del equipo de Fiscalización Externa sobre los trabajos realizados por el contratista en el proceso de ejecución de rubros contratados durante el periodo 1 de Febrero 2022 al 28 de Febrero del 2022, permitió la determinación en sitio de los volúmenes de obra en cada uno de los rubros ejecutados, respaldados debidamente por los anexos de cálculo y el archivo fotográfico pertinente,

documentación que es incluida como habilitante del presente informe de manera secuencial y cronológica, en función del avance de trabajos para la ejecución de los rubros detallados en la presente planilla de avance de obra, para el presente periodo.

Los trabajos ejecutados en el presente periodo son los que a continuación se detallan:

ITEMS	DESCRIPCIÓN	UNIDAD	CANTIDADES	
			T. ANTERIOR	ESTE PERIODO
10	Muro de H.S. f'c=180kg. /cm2 tipo B(Cabezales)	m ³	37.01	30.18
13	Material pétreo de mejoramiento (minada, cargada y regada)	m ³	15817.39	9320.53
14	Material de subbase clase 3	m ³	4192.90	2494.30
15	Material de base granular de agregados	m ³	-	1374.30
17	Transporte de material pétreo de mejoramiento	m ³ -km	99162.88	92017.72
18	Transporte de material sub base clase 3	m ³ -km	31488.68	23097.22
19	Transporte de material base granular de agregados	m ³ -km	-	12726.02
28	Señales informativas y reglamentarias (0.60mx0.80m) móviles	u	3	1
29	Señales preventivas tipo barrera (1.22mx0.60m) móviles	u	3	1
32	Kits antiderrames	u	-	1

7. AVANCE FINANCIERO DEL PROYECTO

El monto contractual del proyecto, se mantiene invariable y alcanza la suma de US \$ 933,356.64 (NOVECIENTOS TREINTA Y TRES MIL TRECIENTOS CINCUENTA Y SEIS CON 64/100) para el ASFALTADO C.V. CHINCHAYACU, PUYOPUNGO, PARROQUIA MADRE TIERRA, CANTÓN MERA, PROVINCIA DE PASTAZA.

TOTAL- PROYECTO	\$ 933 356,636 USD	100%
VALOR DEL ANTICIPO ENTREGADO	\$ 373 342.65 USD	40 %

8. PLANILLA ACTUAL DE EJECUCION DE TRABAJOS

PLAN	MONTO PROGRAMADO		MONTO PLANILLADO			AVANCE PROGRAMADO		AVANCE REAL	
	MES	ACUM	ANTERIOR	ACTUAL	ACUM	MES	ACUM	MES	ACUM
PLANILAS	\$81,310.76	\$212,878.34	\$132,035.76	\$90,188.35	\$222,224.11	8.71%	22.81%	9.66%	23.81%

EXCEDENTE									
RUBROS NUEVOS									
TOTAL	\$81,310.76	\$212,878.34	\$132,035.76	\$90,188.35	\$222,224.11	8.71%	22.81%	9.66%	23.81%

DESCRIPCIÓN	PORCENTAJE	No	PLANILLA	VALOR
CONTRACTUAL	2.31%	1	17 Nov - 30 Nov	\$21,578.16
CONTRACTUAL	6.26%	2	01 Dic -31 Dic	\$58,430.75
CONTRACTUAL	5.57%	3	01 Ene-31 Ene	\$52,026.84
CONTRACTUAL	9.66%	4	01 Feb-28 Feb	\$90,188.35
TOTAL	23.81%			\$222,224.11

9. AVANCE FÍSICO DE LA OBRA - %

AVANCE PROGRAMADO ACUMULADO	22.81 %
AVANCE EJECUTADO-PERIDO	9.66 %
AVANCE CONTRACTUAL ACUMULADO	23.81%

Nota: El contratista cumple con el cronograma valorado de trabajo.

10. TIEMPO UTILIZADO A PARTIR DE LA ORDEN DE INICIO DE LOS TRABAJOS EMITIDA POR EL ADMINISTRADOR DEL CONTRATO.

El plazo contractual es de 210 días, de los cuales se han utilizado 103 días desde la orden de inicio de trabajos emitida por el administrador de trabajo.

11. RESUMEN DE MONTOS EJECUTADOS - PLANILLAS CONTRACTUALES

PLANILLA	MES	MONTO DE OBRA PROGRAMADO	PORCENTAJE DE OBRA PROGRAMADO	MONTO DE OBRA EJECUTADO	% DE OBRA EJECUTADO
PLAN 1	17 - 30 Nov	\$21,578.16	2.31%	\$21,578.16	2.31%
PLAN 2	01 - 31 Dic	\$58,430.75	6.26%	\$58,430.75	6.26%
PLAN 3	01 - 31 Ene	\$51,558.67	5.52%	\$52,026.84	5.57%
PLAN 4	01 - 28 Feb	\$81,310.76	8.71%	\$90,188.35	9.66%
TOTAL		\$212,878.34	22.81%	\$222,224.11	23.81%

DESCRIPCION	MONTO	PORCENTAJE	OBSERVACIONES
MONTO DEL CONTRATO	\$933,356.64	100,00 %	Fecha de entrega de anticipo 13 de octubre 2021
MONTO PLANILLAS CONTRACTUALES PRESENTADAS	\$222,224.11	23.81%	Fecha de Notificación de inicio 17 de noviembre 2021
MONTO DE INCREMENTOS	0,00	0,00 %	
MONTO DE DECREMENTOS	0,00	0,00 %	
MONTO DE COSTO + %	0,00	0,00 %	
TOTAL A LA FECHA	\$222,224.11	23.81%	

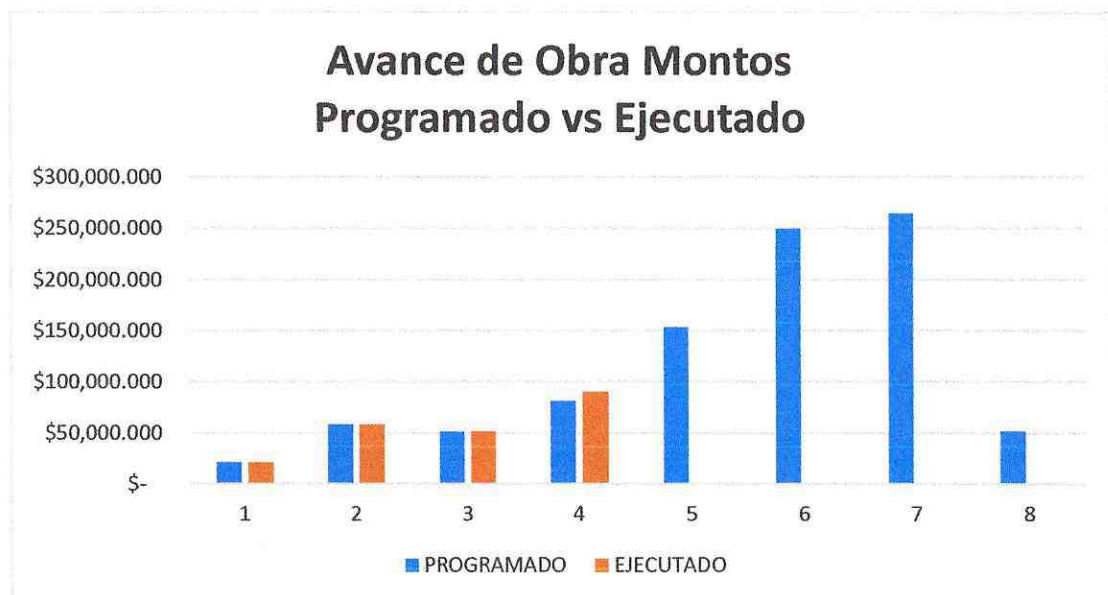
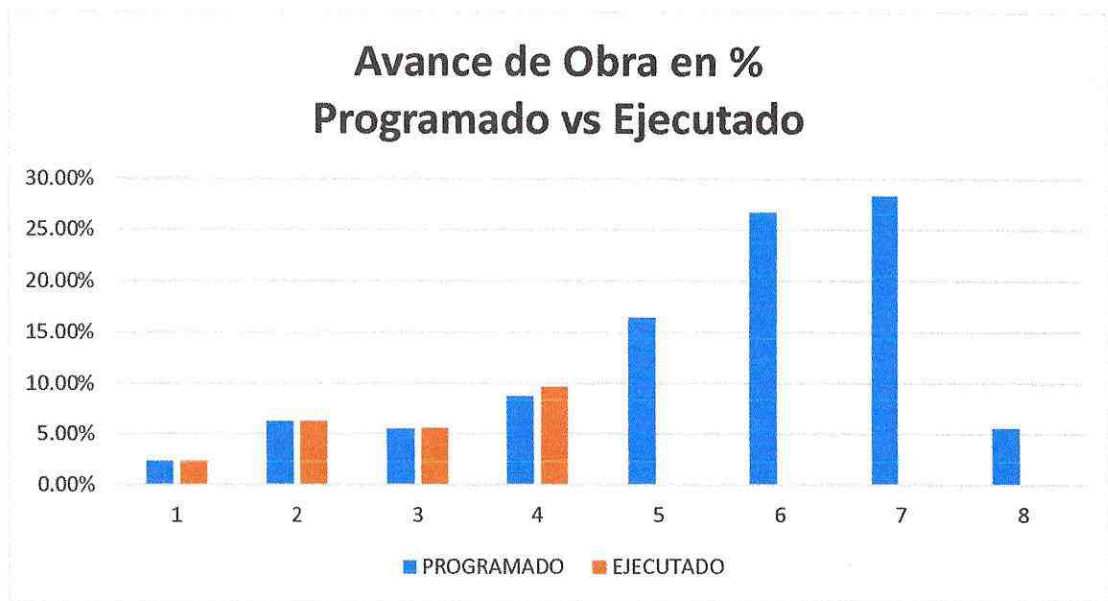

12. ACCIONES EFECTUADAS POR LA FISCALIZACIÓN

PERSONAL OFERTADO	PARTICIPACIÓN EN OBRA (%)	CHEK LIST
DIRECTOR DE FISCALIZACION	100	OK
RESIDENTE-ING CIVIL (VIAL)	100	OK
INGENIERO AMBIENTAL	100	OK
TOPOGRAFO	50	OK
CONDUCTOR	100	OK
SECRETARIA	100	OK
GUARDIA	100	OK

En todos los frentes de trabajo que se ejecutan, se ha venido manteniendo la secuencia de actividades para control de obra, de conformidad con las obligaciones y responsabilidades adquiridas por el fiscalizador externo contenidas en el contrato de Consultoría y los términos de referencia, el personal que integra el equipo de fiscalización, de manera objetiva, permanente y en sitio ha realizado la supervisión constante de los trabajos ejecutados por el contratista relacionados con la ejecución de los 10 rubros ejecutados en el presente periodo, para que estos se ejecuten con una metodología apropiada y con estricto apego a las especificaciones técnicas, diseños y planos estructurales entregados para el efecto. La participación del personal técnico asignado al proyecto por parte del contratista ha sido la necesaria para la correcta ejecución de los trabajos. El personal laboral ha sido el requerido y la presencia de equipo y maquinaria en la obra ha sido la que corresponde. Complementariamente fiscalización ha realizado la verificación y medición de las cantidades de obra realizadas.

La cuantificación y cálculo volumétrico de un rubro tan trascendental en esta planilla y en el proyecto, como es el rubro Material de base granular de agregados se ha realizado teniendo como base la geometría en planta y los perfiles longitudinales del rediseño vial legalmente aprobado por la entidad contratante. Finalmente, se han elaborado los anexos numéricos de cálculo para determinación de volúmenes, anexos fotográficos y se ha elaborado la Planilla de Avance de Obra N.º 04 - Contractual para el periodo 01 de febrero– 28 de febrero, la misma que luego de la convalidación con los datos presentados por el Contratista, se ha dispuesto su correspondiente trámite y pago.

VERIFICACIÓN DE DISPONIBILIDAD DE PERSONAL:

NOMBRES COMPLETOS	PERSONAL OFERTADO	PARTICIPACIÓN EN OBRA (%)	CHEK LIST
ING. VICTOFERNANDO NARVÁEZ MACHADO	SUPER INTENDENTE DE OBRA	100%	OK
ING. DARIOJAVIER MOPOSITA CENTENO	RESIDENTE DE OBRA 1	100%	OK
ING. WASHINGTON OSWALDOPEREZ SANCHEZ	RESIDENTE DE OBRA 2	100%	OK
ING. CAROLINA MARIBEL GUATO CHINACHI	TECNICO AMBIENTAL	50	OK
ING. FREDY ULISES MOLINA LUZURIAGA	TÉCNICO EN SEGURIDAD Y SALUD OCUPACIONAL	50	OK
ING. CARLOS AUGUSTO SABANDO BAZURTO	TOPÓGRAFO	100%	OK

Nota: El contratista cumple con el personal de trabajo ofertado

VERIFICACIÓN DE DISPONIBILIDAD DE EQUIPO Y MAQUINARIA:

EQUIPO Y MAQUINARIA OFERTADO	EQUIPO Y MAQUINARIA PRESENTE EN OBRA	CHEK LIST
EXCAVADORA SOBRE ORUGAS	2	OK
MOTONIVELADORA	1	OK
CAMIÓN CISTERNA	1	OK
VOLQUETES	5	OK
DISTRIBUIDOR DE ASFALTO	*	*
TRACTOR DE CARRIL	1	OK
TERMINADORA DE ASFALTO	*	*
ESCOBA MECANICA	*	*
RODILLO VIBRATORIO LISO	1	OK
RODILLO VIBRATORIO NEUMATICO	*	*

CONCRETERA UN SACO	2	OK
APARATOS DE TOPOGRAFIA	1	OK

* El equipo indicado será solicitado por la fiscalización y utilizado en obra el momento que el proceso constructivo lo requiera y demande

INCIDENCIAS PRODUCIDAS EN LA OBRA

Dentro de este primer período no se ha presentado ninguna incidencia grave o algún hecho relevante relacionado con la obra que amerite ser reportado, salvo las necesarias disposiciones de cumplimiento inmediato impartidas al contratista respecto de la metodología, logística, normas de seguridad industrial, salud ocupacional, protocolos de bioseguridad y plan de manejo ambiental.

CUMPLIMIENTO DE LAS ESPECIFICACIONES TÉCNICAS:

Todos los 10 rubros ejecutados por el contratista en el presente periodo, se han cumplido con las especificaciones técnicas establecidas, y se han sujetado en lo fundamental a los diseños, detalles y planos entregados para el efecto.

VERIFICACIONES REALIZADAS

Se realizó en presencia de la Fiscalización las densidades de campo a la subbase y base en los márgenes izquierdo y derecho cada 100 metros mediante la utilización del Densímetro Nuclear (ASTM D 2922 Y D 3017), a partir de la abscisa que se encuentran contando en planillas, con lo cual se pudo comprobar la correcta compactación de material de subbase clase 3. Se tomaron muestras cada 500 metros para realizar ensayos granulométricos de los estratos constitutivos de la Subbase, adicional se tomaron muestras del material para verificación de los Límites de Atterberg.

El contratista instaló la señalética correspondiente dentro de toda la obra, así también los letreros de seguridad y señalización con cinta de peligro para alertar a las personas que en el sitio existe riesgo de accidentes.

OFICIOS ENVIADOS Y RECIBIDOS

Los oficios enviados y recibidos que se generaron en esta planilla se adjuntan al presente documento. En donde se podrá apreciar toda la correspondencia, que la fiscalización, contratista y entidad contratante, se emite de manera continua con el objeto de dar solución, información de todas las partes.

13. CONCLUSIONES

El presente informe detalla las actividades inherentes al proceso constructivo del proyecto, realizando labores de control, y apego a los requerimientos descritos tanto en los términos de referencia, especificaciones técnicas, planos, para conformar un seguimiento adecuado y profundo de los trabajos en obra, por lo que se genera un día a día, expresado en el libro de obra, en donde se constata el trabajo que se ejecutó en este periodo.

El personal técnico de la fiscalización se encuentra en constante vigilancia para el control de los procesos constructivos y verificación de las actividades del contratista. En conjunto con el contratista y su personal técnico, se ha mantenido reuniones de carácter técnico, a fin de solventar cualquier inobservancia y contribuir con el proyecto.

En lo referente al rubro "Transporte de material sub base clase 3" y "Transporte de material base granular de agregados" se ha procedido a cuantificar el volumen con la siguiente distancia de acarreo: Distancia Mina de Madre Tierra al inicio del proyecto + centro de gravedad del tramo ejecutado igual a 9.26 km, con lo cual se está subestimando en demasía el volumen real ejecutado por el contratista, dado que la distancia verdadera de acarreo del Material de Subbase Clase 3 es mayor a 20 km (distancia desde la mina de Madre Tierra al inicio del proyecto). La Unidad de Fiscalización ha procedido a realizar esta cuantificación en la Planilla N4 simplemente basados en los volúmenes que ostenta el proyecto producto de la consultoría, la cual subestimo los volúmenes de transporte de los materiales de Mejoramiento, Subbase y Base, por tal razón en función de los antecedentes ya mencionados se procederá a realizar un balance económico del proyecto con el cual se cuantificara y solicitara la aprobación de los excedentes correspondientes al GADPz, para liquidar los valores faltantes de pago en la planilla 4 al Consorcio CVE y proceder en las planillas posteriores a realizar el pago de la distancia efectiva de acarreo de los materiales constitutivos del proyecto.

El contratista con la presentación de la planilla N°4 de avance de obra, a la fiscalización quienes procedieron a realizar su análisis y verificación de los volúmenes ejecutados, determinándose que se **APRUEBA** la planilla, por tanto, se deberá continuar con el proceso para el pago respectivo.

14. RECOMENDACIONES

La fiscalización externa está continuamente en reuniones con el personal técnico del contratista a fin de solventar cualquier controversia y solucionarlo conforme a lo especificado en planos y demás documentos del proyecto, es indispensable mantener

continuamente personal en obra, de esta manera se va a coordinar los trabajos y el personal para tener actividades continuas.

Se recomienda dinamizar el proceso constructivo de los diferentes frentes de trabajo para mejorar la producción diaria en obra y no verse inmerso en retardos injustificados en el avance del proyecto.

15. RESPONSABLE DE LA ELABORACIÓN DEL PRESENTE INFORME:

NOMBRE: ING. JOSÉ LUIS NARVÁEZ GUEVARA
CIUDAD: PUYO - PASTAZA
TELÉFONO-CELULAR: 0985016133
CORREO ELECTRÓNICO: jlng1981@hotmail.com



Firmado electrónicamente por:

JOSE LUIS
NARVAEZ

ING. JOSÉ LUIS NARVÁEZ GUEVARA

FISCALIZADOR EXTERNO

**ASFALTO C.V. CHINCHAYACU, PUYUPUNGO, PARROQUIA MADRE
TIERRA, CANTÓN MERA, PROVINCIA DE PASTAZA**

16. ANEXOS

RUBRO 10 : Muro de H.S. $f'c=180\text{kg./cm}^2$ tipo B(Cabezales)



RUBRO 13: Material Pétreo de mejoramiento (minada, cargada y regada)



RUBRO 14: Material Sub Base Clase 3



RUBRO 15: Material de Base Granular de Agregados



Oficio N°. 028-CVE-P-2022
04 de marzo del 2022

Ingeniero.
José Luis Narváez
FISCALIZADOR EXTERNO.

Proyecto "ASFALTADO C.V. CHINCHAYACU, PUYOPUNGO, PARROQUIA MADRE TIERRA, CANTÓN MERA, PROVINCIA DE PASTAZA" - Contrato N°. LICITACION DE OBRA-GADPPz-002-2021.

Presente;

Reciba un atento y cordial saludo, en cumplimiento a las obligaciones establecidas en el contrato, y al cronograma de ejecución me permito adjuntar la **Planilla de Avance de Obra N°. 04**, con sus respectivos anexos y documentos habilitantes para su respectiva revisión y aprobación, los mismo que detallo a continuación:

- Pólizas (Fiel cumplimiento y Buen Uso Anticipo) ✓
- Planilla de Avance de Obra N° 04 ✓
- Anexo cálculo de volúmenes de obra ✓
- Reprogramación N° 02 ✓
- Libro de Obra ✓
- Planilla y Certificado de no Adeudar IESS ✓

De ante mano anticipo mis agradecimientos por atención brindada. ✓



Para la construcción por:
**VÍCTOR FERNANDO
NARVAEZ MACHADO**

Ing. Víctor Fernando Narváez Machado
PROCURADOR COMUN
CONSORCIO CVE CONSTRUCTORES

- **Planilla de Avance de Obra N° 04**

Proyecto "ASFALTADO C.V. CHINCHAYACU, PUYOPUNGO, PARROQUIA MADRE TIERRA, CANTÓN MERA, PROVINCIA DE PASTAZA" - Contrato N°. LICITACION DE OBRA-GADPPz-002-2021.

Dirección: Lotización Lalama III - Parroquia Tarqui
Teléfono: 098386536- 0961371977
Correo electrónico: constructoracve@gamil.com

GOBIERNO AUTÓNOMO DESCENTRALIZADO PROVINCIAL DE PASTAZA

DPTO. FISCALIZACIÓN PLANILLA DE AVANCE DE OBRA No. 04

OBRA : ASFALTADO C.V. CHINCHAYAKU - PUYOPUNGO, PARROQUIA MADRE TIERRA, CANTON MERA, PROVINCIA DE PASTAZA
FECHA DE CONTRATO : martes, 28 de septiembre de 2021
CONTRATISTA : CONSORCIO CVE CONSTRUCTORES
PLAZO : 210 Días a partir de la orden de inicio
AMPLIACIONES : 0 Días
SUSPENSIÓN : 0 Días
TOTAL : 210 Días

FECHA DE PLANILLA : 11 de Marzo 2022
INICIO DEL PLAZO : 17 de noviembre de 2021
TERMINACIÓN DEL PLAZO : 14 de junio de 2022

PERÍODO : 01-feb-22 A 28-feb-22

V. CONTRATO : \$933,362.72
V. PLANILLAS : 90,188.35
V. EXCEDENTES : 0.00
% DE AVANCE : 9.66%

ACUMULADO
 \$933,362.72
 222,224.11
 0.00
 23.81%

ITEMS	DESCRIPCIÓN	UNIDAD	CANTIDAD	PRECIO CONTRATO	TOTAL	CANTIDADES			IMPORTANTE			
						T. ANTERIOR	ESTE PERIODO	TOTAL FECHA	% TOTAL	T. ANTERIOR	ESTE PERIODO	TOTAL FECHA
1	Desbroce, desbosque y limpieza	Ha	8.98	\$ 378.19	\$ 3,396.15	8.98		8.98	100.00%	3,396.15		3,396.15
2	Replanteo y nivelación a nivel de asfalto	km	5.98	\$ 303.60	\$ 1,815.63				0.00%			
3	Excavación para cunetas y encauzamiento	m ³	2,942.19	\$ 1.30	\$ 3,824.85	688.15		688.15	23.35%	894.60		894.60
4	Excavación sin clasificarmov.de tierra)	m ³	10,242.15	\$ 0.70	\$ 7,169.51	10,242.15		10,242.15	100.00%	7,169.51		7,169.51
5	Excavacion y relleno de estructuras menores	m ³	992.00	\$ 3.00	\$ 2,976.00	82.30		82.30	8.30%	246.90		246.90
6	Remoción de alcantarillas	m	25.00	\$ 11.04	\$ 276.00	25.00		25.00	100.00%	276.00		276.00
7	Derramamiento de estructura existente con maquinaria	m ²	20.00	\$ 26.28	\$ 525.60	6.12		6.12	30.60%	160.83		160.83
8	S.C. Tubería de acero corrugado D= 1.20 m, e=2.5 mm, PM-100	m	180.00	\$ 204.63	\$ 36,833.40	74.00		74.00	41.11%	15,142.62		15,142.62
9	S.C. Tubería de acero corrugado D= 1.50 m, e=2.5 mm, PM-100	m	24.00	\$ 253.95	\$ 6,094.80	22.00		22.00	91.67%	5,586.90		5,586.90
10	Muro de H.S. f'e=180kg./cm2 tipo B(Cahezales)	m ³	256.00	\$ 120.72	\$ 30,904.32	37.01		30.18	26.25%	4,467.85		8,111.18
11	Limpieza de derrumbes	m ³	1,024.22	\$ 0.68	\$ 696.47				0.00%			
12	Hormigón para cunetas (FC=150 KG/CM2)	m ³	1,589.97	\$ 120.38	\$ 190,678.81				0.00%			
13	Material pétreo de mejoramiento (binada, cargada y regada)	m ³	25,137.92	\$ 1.06	\$ 26,646.20	15,817.39		9,320.53	100.00%	16,766.43		26,646.19
14	Material de subbase clase 3	m ³	11,365.78	\$ 8.80	\$ 100,018.36	4,192.90		2,494.30	58.84%	36,897.52		58,847.36
15	Material de base granular de agregados	m ³	7,366.66	\$ 11.64	\$ 85,747.92			1,374.30	18.66%			15,996.65
16	Transporte material de desalojo	m ³	1,024.22	\$ 0.74	\$ 757.92	1,024.22		1,024.22	100.00%	757.92		757.92
17	Transporte de material pétreo de mejoramiento	m ³ km	214,175.07	\$ 0.30	\$ 64,252.52	99,162.88		92,017.72	89.26%	29,748.86		57,354.18
18	Transporte de material sub base clase 3	m ³ km	105,247.12	\$ 0.30	\$ 31,574.14	31,488.68		23,097.22	51.86%	9,446.60		16,975.77
19	Transporte de material base granular de agregados	m ³ km	68,215.27	\$ 0.30	\$ 20,464.58			12,726.02	18.66%			3,517.81
20	Asfalto RC-250, para imprimación	Lt	51,817.79	\$ 0.62	\$ 32,127.03				0.00%			
21	C. rodadura hormigon asf. Meziado en planta, e=2"	m ²	37,012.71	\$ 7.26	\$ 268,712.27				0.00%			
22	Marcas en pavimento	m	16,762.17	\$ 0.50	\$ 8,381.09				0.00%			
23	Señales preventivas (0.75 x 0.75 M)	u	80.00	\$ 87.11	\$ 6,968.80				0.00%			
24	Señales reglamentarias (0.75 x 0.75)M	u	10.00	\$ 87.11	\$ 871.10				0.00%			
25	Señales informativas (2.44x1.22)M	u	4.00	\$ 210.65	\$ 842.60				0.00%			
26	Señales ecologicas (2.44x1.22)M	u	6.00	\$ 210.65	\$ 1,263.90				0.00%			
27	Pancarta informativa (horno) con estructura	u	2.00	\$ 219.76	\$ 439.52	1.00		1.00	50.00%	219.76		219.76
28	Señales informativas y reglamentarias (0.60mx0.80m) móviles	u	8.00	\$ 88.27	\$ 706.16	3.00		4.00	50.00%	204.81		275.08

GOBIERNO AUTÓNOMO DESCENTRALIZADO PROVINCIAL DE PASTAZA

DPTO. FISCALIZACIÓN

PLANILLA DE AVANCE DE OBRA No. 04

OBRA : ASFALTADO C.V. CHINCHAYAKU - PUYOPUNGO, PARROQUIA MADRE TIERRA, CANTÓN MERA, PROVINCIA DE PASTAZA
 FECHA DE CONTRATO : martes, 28 de septiembre de 2021
 CONTRATISTA : CONSORCIO CVE CONSTRUCTORES
 PLAZO : 210 Días a partir de la orden de inicio
 AMPLIACIONES : 0 Días
 SUSPENSIÓN : 0 Días
 TOTAL : 210 Días

V. CONTRATO : \$933,362.72
 V. PLANILLAS : 90,188.35
 V. EXCEDENTES : 0.00
 % DE AVANCE : 9.66%

FECHA DE PLANILLA : 11 de Marzo 2022
 INICIO DEL PLAZO : 17 de noviembre de 2021
 TERMINACIÓN DEL PLAZO : 14 de junio de 2022
 PERÍODO : 01-feb-22 A 28-feb-22

ITEMS	DESCRIPCIÓN	UNIDAD	CANTIDAD	PRECIO CONTRATO	TOTAL	CANTIDADES			IMPORTANTE			
						T. ANTERIOR	ESTE PERÍODO	TOTAL FECHA	% TOTAL	T. ANTERIOR	ESTE PERÍODO	TOTAL FECHA
29	Señales preventivas tipo barrera (1.22mx0.60m) móviles	u	4.00	\$ 148.50	\$ 594.00	3.00	1.00	4.00	100.00%	445.50	148.50	594.00
30	Cinta peligro colores intensos (mat. poliéster)	m	500.00	\$ 0.30	\$ 150.00	-	-	-	0.00%	-	-	-
31	Señales informativas ambientales (2.40x1.20M)	u	4.00	\$ 210.65	\$ 842.60	-	-	-	0.00%	-	-	-
32	Kit antiderrames	u	2.00	\$ 149.50	\$ 299.00	-	1.00	1.00	50.00%	-	149.50	149.50
33	Capacitación sobre preservación de recursos naturales (de 2 a 3 horas)	u	2.00	\$ 103.50	\$ 207.00	-	-	-	0.00%	-	-	-
34	Capacitación en el manejo de desechos peligrosos (de 2 a 3 horas)	u	2.00	\$ 103.50	\$ 207.00	1.00	-	1.00	50.00%	103.50	-	103.50
35	Capacitación en seguridad y salud ocupacional (de 2 a 3 horas)	u	2.00	\$ 103.50	\$ 207.00	1.00	-	1.00	50.00%	103.50	-	103.50
DESCUENTOS:					\$ 933,356.64							
Resjuste												
Anticipo												
Mora 0 días												
VALOR A PAGARSE												
					TOTAL	\$ 132,035.76	\$ 90,188.35	\$ 222,224.11		\$ 9,007.79	\$ 2,489.20	\$ 11,496.99
									40%	\$ 52,814.30	\$ 36,075.34	\$ 88,889.64
									\$933.36	\$ 0.00	\$ 0.00	\$ 0.00
										\$ 88,229.25	\$ 56,602.21	\$ 144,831.45



Presente en Pastaza, el día 28 de septiembre de 2021
JOSE LUIS NARVAEZ

Ing. Jose Luis Narvaez
 FISCALIZADOR



Presente en Pastaza, el día 28 de febrero de 2022
VICTOR FERNANDO NARVAEZ MACHADO

Consortio Cve Constructores
 CONTRATISTA

NOTA: Debido a un error involuntario en la digitación de la fecha de planilla (mes de febrero en lugar de marzo) se ha procedido a su respectiva corrección.

GOBIERNO AUTÓNOMO DESCENTRALIZADO PROVINCIAL DE PASTAZA

**DPTO. FISCALIZACIÓN
PLANILLA DE AVANCE DE OBRA No. 04**

OBRA : ASFALTADO C.V. CHINCHAYAKU - PIYOPUNGO, PARROQUIA MADRE TIERRA, CANTON MERA, PROVINCIA DE PASTAZA
 FECHA DE CONTRATO : martes, 28 de septiembre de 2021
 CONTRATISTA : CONSORCIO CVE CONSTRUCTORES
 PLAZO : 210 Días a partir de la orden de inicio
 AMPLIACIONES : 0 Días
 SUSPENSIÓN : 0 Días
 TOTAL : 210 Días

FECHA DE PLANILLA : 12 de febrero 2022
 INICIO DEL PLAZO : 17 de noviembre de 2021
 TERMINACIÓN DEL PLAZO : 14 de junio de 2022
 PERÍODO : 01-feb-22

PARCIAL : \$933,362.72
 ACUMULADO : 222,224.11
 V. PLANILLAS : 90,188.35
 V. EXCEDENTES : 0.00
 % DE AVANCE : 9.66%
 28-feb-22

ITEMS	DESCRIPCIÓN	UNIDAD	CANTIDAD	PRECIO CONTRATO	TOTAL	CANTIDADES			IMPORTE			
						T. ANTERIOR	ESTE PERIODO	TOTAL FECHA	% TOTAL	T. ANTERIOR	ESTE PERIODO	TOTAL FECHA
1	Desbroce, desboste y limpieza	Ha	8.98	\$ 378.19	\$ 3,396.15	8.98		8.98	100.00%	3,396.15		3,396.15
2	Replanteo y nivelación a nivel de asfalto	km	5.98	\$ 303.90	\$ 1,815.53				0.00%			
3	Excavación para cunetas y encauzamiento	m³	2,342.19	\$ 1.30	\$ 3,044.85	688.15		688.15	23.89%	894.60		894.60
4	Excavación sin clasificar (mov de tierra)	m³	10,242.15	\$ 0.70	\$ 7,169.51	10,242.15		10,242.15	100.00%	7,169.51		7,169.51
5	Excavación y relleno de estructuras menores	m³	992.00	\$ 3.00	\$ 2,976.00	82.30		82.30	8.30%	246.90		246.90
6	Remoción de alcantarillas	m	25.00	\$ 11.04	\$ 276.00	25.00		25.00	100.00%	276.00		276.00
7	Derramición de estructura existente con maquinaria	m³	30.00	\$ 26.28	\$ 788.40	6.12		6.12	30.60%	160.83		160.83
8	S.C. Tubería de acero corrugado D= 1,20 m, e=2.5 mm, PM-100	m	180.00	\$ 204.68	\$ 36,842.40	74.00		74.00	41.11%	15,142.62		15,142.62
9	S.C. Tubería de acero corrugado D= 1,50 m, e=2.5 mm, PM-100	m	24.00	\$ 253.95	\$ 6,094.80	22.00		22.00	91.67%	5,586.90		5,586.90
10	Muro de H.S. f.c=180kg/cm2 tipo B(Cabezales)	m³	256.00	\$ 120.72	\$ 30,904.32	37.01	30.18	67.19	26.25%	4,487.85	3,643.33	8,111.18
11	Limpieza de derrumbes	m³	1,024.22	\$ 0.88	\$ 901.50				0.00%			
12	Hormigón para cunetas (FC=180 KG/CM2)	m³	1,583.97	\$ 120.38	\$ 190,678.81				0.00%			
13	Material pétreo de mejoramiento (minada, cargada y regada)	m³	25,137.92	\$ 1.06	\$ 26,646.20	15,817.38	9,320.53	25,137.92	100.00%	16,786.43	9,379.76	26,166.19
14	Material de subbase clase 3	m³	11,365.78	\$ 8.80	\$ 100,018.86	4,192.90	2,494.30	6,687.20	58.84%	35,897.52	21,949.84	57,847.36
15	Material de base granular de agregados	m³	7,386.66	\$ 11.64	\$ 85,747.92		1,874.30	1,874.30	18.69%		15,996.85	15,996.85
16	Transporte material de desalojo	m³	1,024.22	\$ 0.74	\$ 757.92	1,024.22		1,024.22	100.00%	757.92		757.92
17	Transporte de material pétreo de mejoramiento	m³-km	214,175.07	\$ 0.30	\$ 64,252.52	89,162.88	92,017.72	191,180.60	89.26%	29,748.86	27,605.32	57,354.18
18	Transporte de material sub base clase 3	m³-km	105,247.12	\$ 0.30	\$ 31,574.14	31,488.68	28,097.22	59,585.90	51.86%	9,446.60	6,929.17	16,375.77
19	Transporte de material base granular de agregados	m³-km	68,215.27	\$ 0.30	\$ 20,464.58		12,726.02	12,726.02	18.66%		3,817.81	3,817.81
20	Asfalto RC-250, para imprimación	Lt	51,817.79	\$ 0.62	\$ 32,127.03				0.00%			
21	C. rodadura hormigón asf. Mezclado en planta, e=2"	m²	37,012.71	\$ 7.26	\$ 268,712.27				0.00%			
22	Marcas en pavimento	m	16,762.17	\$ 0.50	\$ 8,381.09				0.00%			
23	Señales preventivas (0.75 x 0.75)M	u	80.00	\$ 97.11	\$ 7,768.80				0.00%			
24	Señales reglamentarias (0.75 x 0.75)M	u	10.00	\$ 97.11	\$ 971.10				0.00%			
25	Señales informativas (2.44x1.22)M	u	4.00	\$ 210.65	\$ 842.60				0.00%			
26	Señales ecológicas (2.44x1.22)M	u	6.00	\$ 210.65	\$ 1,263.90				0.00%			
27	Pancarta informativa (letrero) con estructura	u	2.00	\$ 219.76	\$ 439.52	1.00		1.00	50.00%	219.76		219.76
28	Señales informativas y reglamentarias (0.60mx0.80m) móviles	u	8.00	\$ 68.27	\$ 546.16	3.00	1.00	4.00	50.00%	204.81	68.27	273.08

GOBIERNO AUTONOMO DESCENTRALIZADO PROVINCIAL DE PASTAZA

**DPTO. FISCALIZACIÓN
PLANILLA DE AVANCE DE OBRA No. 04**

OBRA : ASFALTADO C.V. CHINCHAYAKU - PUYOPUNGO, PARROQUIA MADRE TIERRA, CANTON MERA, PROVINCIA DE PASTAZA	V. CONTRATO : \$933,362.72	ACUMULADO
FECHA DE CONTRATO : martes 28 de septiembre de 2021	V. PLANILLAS : 90,188.85	PARCIAL
CONTRATISTA : CONSORCIO CVE CONSTRUCTORES	V. EXCEDENTES : 0.00	
PLAZO : 210 Días a partir de la orden de inicio	% DE AVANCE : 9.66%	
AMPLIACIONES : 0 Días		
SUSPENSIÓN : 0 Días		
TOTAL : 210 Días		

FECHA DE PLANILLA : 12 de Febrero 2022	T. ANTERIOR	ESTE PERIODO	TOTAL FECHA	% TOTAL	T. ANTERIOR	ESTE PERIODO	TOTAL FECHA
INICIO DEL PLAZO : 17 de noviembre de 2021	3.00	1.00	4.00	100.00%	445.50	148.50	594.00
TERMINACIÓN DEL PLAZO : 14 de junio de 2022	-	-	-	0.00%	-	-	-
PERIODO : 01-feb-22	-	-	-	0.00%	-	-	-
A : 28-feb-22	-	1.00	1.00	50.00%	-	148.50	148.50

ITEMS	DESCRIPCIÓN	UNIDAD	CANTIDAD	PRECIO CONTRATO	TOTAL	CANTIDADES			IMPORTE				
						T. ANTERIOR	ESTE PERIODO	TOTAL FECHA	% TOTAL	T. ANTERIOR	ESTE PERIODO	TOTAL FECHA	
29	Señales preventivas tipo barrera (1.22mx0.60m) móviles	u	4.00	\$ 148.50	\$ 594.00	3.00	1.00	4.00	100.00%	445.50	148.50	594.00	
30	Cinta peligro colores intensos (mat. polietileno)	m	500.00	\$ 0.30	\$ 150.00	-	-	-	0.00%	-	-	-	
31	Señales informativas ambientales (2.40x1.20/M	u	4.00	\$ 210.65	\$ 842.60	-	-	-	0.00%	-	-	-	
32	Kit antiderrames	u	2.00	\$ 149.50	\$ 299.00	-	1.00	1.00	50.00%	-	149.50	149.50	
33	Capacitación sobre preservación de recursos naturales (de 2 a 3 horas)	u	2.00	\$ 108.50	\$ 207.00	-	-	-	0.00%	-	-	-	
34	Capacitación en el manejo de desechos peligrosos (de 2 a 3 horas)	u	2.00	\$ 108.50	\$ 207.00	1.00	-	1.00	50.00%	108.50	-	108.50	
35	Capacitación en seguridad y salud ocupacional (de 2 a 3 horas)	u	2.00	\$ 108.50	\$ 207.00	1.00	-	1.00	50.00%	108.50	-	108.50	
					\$ 933,356.64	DESCUENTOS:			TOTAL		\$ 132,035.79	\$ 90,188.35	\$ 222,224.11
						Reajuste				\$ 9,007.79		\$ 2,489.20	\$ 11,496.99
						Anticipo			40%	\$ 52,814.30		\$ 36,075.34	\$ 88,889.64
						Mora 0 días			\$933.36	\$ 0.00	\$ 0.00	\$ 0.00	\$ 0.00
						VALOR A PAGARSE				\$ 88,229.25	\$ 56,602.21	\$ 144,831.45	



Firmado electrónicamente por:
JOSE LUIS NARVAEZ

Ing. Jose Luis Narvaez
FISCALIZADOR



Firmado electrónicamente por:
VICTOR FERNANDO NARVAEZ MACHADO

Consortio Cve Constructores
CONTRATISTA

GOBIERNO AUTÓNOMO DESCENTRALIZADO PROVINCIAL DE PASTAZA

REAJUSTE DE PRECIOS.

REAJUSTE (PROVISIONAL) PLANILLA DE AVANCE DE OBRA No. 04

ASFALTADO C.V. CHINCHAYAKU - PUYOPUNGO, PARROQUIA MADRE TIERRA, CANTON MERA, PROVINCIA DE PASTAZA

1.- INFORMACION GENERAL CONTRATISTA

CONTRATISTA	CONSORCIO CVE CONSTRUCTORES	
DIRECCIÓN:	Vía la Tarquí y 13 de Abril	Teléfono: 0961371977
No. R.U.C.	1691728753001	

2.- DATOS DEL CONTRATO.

CONTRATO DE OBRA PÚBLICA:		LICO-GADPPz-002-2021			
Monto contrato:	\$933.356.636	Porcentaje del Anticipo	40.00%	Mes base = (I ₀)	jul-21
Fecha cierre propuestas:	23-ago-2021	Monto Anticipo:	\$373.342.65	Índices para Reajuste (I ₁):	ene-22
Fecha elaboración de reajuste:	12-mar-2022	Fecha firma contrato:	28-sep-2021	Plazo:	210 Días
Periodo de la presente planilla:	01 Febrero-28 Febrero 2022	Fecha inicio de trabajos:	17-nov-2021	Fin plazo:	14-jun-2022

3.- DATOS DE REAJUSTE:

Planilla.	Periodo de reajuste	Monto Planilla.	Desc. Anticipo	Mes Índice I ₁	Valor a reajustar
PLANILLA DE AVANCE DE OBRA No. 04	Julio 2021-Enero 2022	\$90.188.35	40.00%	d'c-21	54.113.01

4.- CUADRILLA TIPO

(1) Personal y categoría	(2) Coeficiente	jul-21	ene-22	(5) = (2)*(3)	(6) = (2)*(4)
		(3) Salario Real 0'	(4) Salario Real 1'		
OPERADOR EQUIPO PESADO C1	0.0740	4.0600	4.2900	0.3004	0.3175
OPERADOR EQUIPO PESADO C2	0.0450	3.8600	4.0900	0.1737	0.1841
SIN TITULO D2	0.1050	3.6600	3.8700	0.3843	0.4064
ESTRUCTURA OCUPACIONAL B3		4.0700	4.3000		
CHOFER C1	0.2950	5.3100	5.6200	1.5665	1.6579
ESTRUCTURA OCUPACIONAL C1	0.0410	4.0600	4.2900	0.1665	0.1759
ESTRUCTURA OCUPACIONAL D2	0.0760	3.6600	3.8700	0.2782	0.2941
ESTRUCTURA OCUPACIONAL E2	0.3640	3.6200	3.8300	1.3177	1.3941
	1.0000			4.1873	4.4300

5.- FORMULA POLINÓMICA DE REAJUSTE

(1) Insumo	(2) Coeficiente	Fuente	jul-21	ene-22	(6) = (2)*(5)/(4)
			(4) Índice 0'	(5) Índice 1'	
AS EMULSIONES ASFÁLTICAS	0.1250	BOLETIN INLC-IPCO N°260	224.8400	234.5300	0.1300
B MANO DE OBRA	0.0990	BOLETIN INEC-IPCO N°260	4.1873	4.4300	0.1050
C CEMENTO PORTLAND-SACOS	0.0950	BOLETIN INEC-IPCO N°260	175.3100	181.3800	0.0980
D COMBUSTIBLES (PRECIOS NACIONALES SUBSIDIADOS)(O)	0.0490	BOLETIN INEC-IPCO N°260	222.4800	272.4000	0.0600
E EQUIPO Y MAQUINARIA DE CONSTRUC. VIAL	0.2250	BOLETIN INEC-IPCO N°260	162.5900	175.1900	0.2420
M MADERA ASERRADA CEPILLADA Y/O ESCUADRADA (PREPARADA)	0.0750	BOLETIN INEC-IPCO N°260	497.6200	514.3800	0.0780
P MATERIALES PÉTREOS-TUNGURAHUA	0.2580	BOLETIN INLC-IPCO N°260	214.3500	215.2900	0.2590
T ALCANTARILLAS DE LÁMINAS DE METAL Y ACC.	0.0410	BOLETIN INEC-IPCO N°260	138.9300	138.9300	0.0410
X IPC NACIONAL	0.0330	BOLETIN INEC-IPCO N°260	105.4500	107.0200	0.0330
TOTAL COEFICIENTE:	1.0000			FACTOR DE REAJUSTE	1.046

6.- RESUMEN

VALOR DE REAJUSTE (Po)	\$54.113.01
FACTOR DE REAJUSTE	1.046
VALOR REAJUSTADO (Pr)	\$56.602.21
VALOR A PAGAR (Pr-Po)	\$2.489.20

BOLETIN INEC-IPCO N°262

Nota: Planilla correspondiente al mes de:

01 Febrero-28 Febrero 2022

Reajuste (Provisional) con Índices de Enero 2022.



JOSE LUIS
NARVAEZ

ING. JOSE LUIS NARVEZ

FISCALIZADOR



ALVARO RENATO
SOSA CASTRO

ING. ALVARO SOSA

DIRECTOR DE FISCALIZACIÓN

- **Cronograma**

Proyecto "ASFALTADO C.V. CHINCHAYACU, PUYOPUNGO, PARROQUIA MADRE TIERRA, CANTÓN MERA, PROVINCIA DE PASTAZA" - Contrato N°. LICITACION DE OBRA-GADPPz-002-2021.

Dirección: Lotización Lalama III – Parroquia Tarqui
Teléfono: 098386536- 0961371977
Correo electrónico: constructoracve@gmail.com

GOBIERNO AUTONOMO DESCENTRALIZADO PROVINCIAL DE PASTAZA
FISCALIZACIÓN

COTRA: ASISTENTE CIVIL CHICHIMAY, HUAYUNGRO, PASQUEÑA MEDIO TIERRA, CANTÓN MESA, PROVINCIA DE PASTAZA.

CONTRATO: CONSORCIO CVE CONSTRUCTORES

AMPLIACIÓN A LOS TRABAJOS DE LAS OBRAS N.º 2

RUBRO	DESCRIPCIÓN	UNID.	CANT.	P. U.	P. TOTAL	NOVIEMBRE (17)					DICIEMBRE					ENERO					FEBRERO					MARZO					ABRIL					MAYO					JUNIO (15)				
						1	2	3	4	5	1	2	3	4	5	1	2	3	4	5	1	2	3	4	5	1	2	3	4	5	1	2	3	4	5	1	2	3	4	5					
1	Desarrollo de trabajos de limpieza	m	5,000	0.80	4,000																																								
2	Instalación y mantenimiento de equipos de oficina	m	3,000	0.40	1,200																																								
3	Reparación y mantenimiento de infraestructura	m	2,000	1.50	3,000																																								
4	Mano de obra calificada para trabajos de mantenimiento	m	1,000	0.70	700																																								
5	Mano de obra no calificada para trabajos de mantenimiento	m	8,000	0.30	2,400																																								
6	Mano de obra especializada para trabajos de mantenimiento	m	3,000	1.20	3,600																																								
7	Transportación de materiales y equipo para trabajos de mantenimiento	m	2,000	0.40	800																																								
8	Trabajo de mantenimiento de infraestructura de obras	m	1,000	0.50	500																																								
9	Mantenimiento de infraestructura de obras	m	1,000	0.50	500																																								
10	Mano de obra calificada para trabajos de mantenimiento	m	1,000	0.70	700																																								
11	Mano de obra no calificada para trabajos de mantenimiento	m	8,000	0.30	2,400																																								
12	Mano de obra especializada para trabajos de mantenimiento	m	3,000	1.20	3,600																																								
13	Transportación de materiales y equipo para trabajos de mantenimiento	m	2,000	0.40	800																																								
14	Trabajo de mantenimiento de infraestructura de obras	m	1,000	0.50	500																																								
15	Mantenimiento de infraestructura de obras	m	1,000	0.50	500																																								
16	Mano de obra calificada para trabajos de mantenimiento	m	1,000	0.70	700																																								
17	Mano de obra no calificada para trabajos de mantenimiento	m	8,000	0.30	2,400																																								
18	Mano de obra especializada para trabajos de mantenimiento	m	3,000	1.20	3,600																																								
19	Transportación de materiales y equipo para trabajos de mantenimiento	m	2,000	0.40	800																																								
20	Trabajo de mantenimiento de infraestructura de obras	m	1,000	0.50	500																																								
21	Mantenimiento de infraestructura de obras	m	1,000	0.50	500																																								
22	Mano de obra calificada para trabajos de mantenimiento	m	1,000	0.70	700																																								
23	Mano de obra no calificada para trabajos de mantenimiento	m	8,000	0.30	2,400																																								
24	Mano de obra especializada para trabajos de mantenimiento	m	3,000	1.20	3,600																																								
25	Transportación de materiales y equipo para trabajos de mantenimiento	m	2,000	0.40	800																																								
26	Trabajo de mantenimiento de infraestructura de obras	m	1,000	0.50	500																																								
27	Mantenimiento de infraestructura de obras	m	1,000	0.50	500																																								
28	Mano de obra calificada para trabajos de mantenimiento	m	1,000	0.70	700																																								
29	Mano de obra no calificada para trabajos de mantenimiento	m	8,000	0.30	2,400																																								
30	Mano de obra especializada para trabajos de mantenimiento	m	3,000	1.20	3,600																																								
31	Transportación de materiales y equipo para trabajos de mantenimiento	m	2,000	0.40	800																																								
32	Trabajo de mantenimiento de infraestructura de obras	m	1,000	0.50	500																																								
33	Mantenimiento de infraestructura de obras	m	1,000	0.50	500																																								
34	Mano de obra calificada para trabajos de mantenimiento	m	1,000	0.70	700																																								
35	Mano de obra no calificada para trabajos de mantenimiento	m	8,000	0.30	2,400																																								
36	Mano de obra especializada para trabajos de mantenimiento	m	3,000	1.20	3,600																																								
37	Transportación de materiales y equipo para trabajos de mantenimiento	m	2,000	0.40	800																																								
38	Trabajo de mantenimiento de infraestructura de obras	m	1,000	0.50	500																																								
39	Mantenimiento de infraestructura de obras	m	1,000	0.50	500																																								
40	Mano de obra calificada para trabajos de mantenimiento	m	1,000	0.70	700																																								
41	Mano de obra no calificada para trabajos de mantenimiento	m	8,000	0.30	2,400																																								
42	Mano de obra especializada para trabajos de mantenimiento	m	3,000	1.20	3,600																																								
43	Transportación de materiales y equipo para trabajos de mantenimiento	m	2,000	0.40	800																																								
44	Trabajo de mantenimiento de infraestructura de obras	m	1,000	0.50	500																																								
45	Mantenimiento de infraestructura de obras	m	1,000	0.50	500																																								
46	Mano de obra calificada para trabajos de mantenimiento	m	1,000	0.70	700																																								
47	Mano de obra no calificada para trabajos de mantenimiento	m	8,000	0.30	2,400																																								
48	Mano de obra especializada para trabajos de mantenimiento	m	3,000	1.20	3,600																																								
49	Transportación de materiales y equipo para trabajos de mantenimiento	m	2,000	0.40	800																																								
50	Trabajo de mantenimiento de infraestructura de obras	m	1,000	0.50	500																																								
51	Mantenimiento de infraestructura de obras	m	1,000	0.50	500																																								
52	Mano de obra calificada para trabajos de mantenimiento	m	1,000	0.70	700																																								
53	Mano de obra no calificada para trabajos de mantenimiento	m	8,000	0.30	2,400																																								
54	Mano de obra especializada para trabajos de mantenimiento	m	3,000	1.20	3,600																																								
55	Transportación de materiales y equipo para trabajos de mantenimiento	m	2,000	0.40	800													</																											

- **Anexos cálculo de volúmenes de obra**

Proyecto "ASFALTADO C.V. CHINCHAYACU, PUYOPUNGO, PARROQUIA MADRE TIERRA, CANTÓN MERA, PROVINCIA DE PASTAZA" - Contrato N°. LICITACION DE OBRA-GADPPz-002-2021.

Dirección: Lotización Lalama III – Parroquia Tarqui
Teléfono: 098386536- 0961371977
Correo electrónico: constructoracve@gamil.com



**GOBIERNO AUTONOMO DESCENTRALIZADO
PROVINCIAL DE PASTAZA
ANEXO - MEMORIA DE CÁLCULO**



PROYECTO: ASFALTADO C.V. CHINCHAYAKU - PUYOPUNGO, PARROQUIA MADRE TIERRA, CANTON MERA, PROVINCIA DE PASTAZA

CONTRATISTA: CONSORCIO CVE CONSTRUCTORES

PLANILLA N°: 4 **N° RUBRO:** 4

PERIODO: 01-feb-22 - 28-feb-22 **UNIDAD:** m³

Excavación sin clasificar(mov.de tierra)

TRAMO	ABSCISADO		CANTIDAD EJECUTADA (m3)	Metro Cúbicos (M ³)		OBSERVACIONES
	DESDE	HASTA		PAGADO	A RECIBIR	
1	2+500.00	3+000.00	1,306.00		1,306.00	Ver Lamina No 1 -18
2	3+000.00	3+500.00	1,233.20		1,233.20	Ver Lamina No 18 - 33
3	3+500.00	4+000.00	1,098.80		1,098.80	Ver Lamina No 33 - 48
4	4+000.00	4+200.00	591.20		591.20	Ver Lamina No 33 - 48
TOTAL					4,229.20	

PLANILLADO ANTERIORMENTE =	13,821.00	m ³
TOTAL CONTRATADO =	10,242.15	-
CANTIDAD TOTAL PARA LA PRESENTE PLANILLA =	4,229.20	-
CANTIDAD PLANILLADA =		-
EXCEDENTES =	7,808.05	-



Fiscalización por:
**VICTOR FERNANDO
NARVAEZ MACHADO**



Fiscalización por:
**JOSE LUIS
NARVAEZ**

ING.VICTOR NARVÁEZ
CONSORCIO CVE CONSTRUCTORES

ING. JOSE LUIS NARVAEZ
FISCALIZADOR EXTERNO



GOBIERNO AUTONOMO DESCENTRALIZADO
PROVINCIAL DE PASTAZA
ANEXO - MEMORIA DE CÁLCULO



PROYECTO:	ASFALTADO C.V. CHINCHAYAKU - PUYOPUNGO, PARROQUIA MADRE TIERRA, CANTON MERA, PROVINCIA DE PASTAZA		
CONTRATISTA:	CONSORCIO CVE CONSTRUCTORES		
PLANILLA No.	4	Nº RUBRO	4
PERIODO:	01-feb-22	28-feb-22	UNIDAD: m³

Excavación sin clasificar(mov.de tierra)

Abscisas 2+500 - 4+200

ABSCISAS	LONGITUD (M)	ÁREA (M2)	ÁREA PROMEDIO (M2)	VOLUMEN (M3)	VOLUMEN ACUMULADO (M3)
2+500.00		1.41			
	20.00		1.09	21.80	21.80
2+520.00		0.77			
	20.00		2.04	40.80	62.60
2+540.00		3.30			
	20.00		2.71	54.20	116.80
2+560.00		2.11			
	20.00		1.97	39.40	156.20
2+580.00		1.82			
	20.00		1.62	32.40	188.60
2+600.00		1.41			
	20.00		1.65	33.00	221.60
2+620.00		1.89			
	20.00		1.91	38.20	259.80
2+640.00		1.93			
	20.00		1.64	32.80	292.60
2+660.00		1.35			
	20.00		1.42	28.40	321.00
2+680.00		1.49			
	20.00		1.45	29.00	350.00
2+700.00		1.40			
	20.00		2.74	54.80	404.80
2+720.00		4.07			
	20.00		2.84	56.80	461.60
2+740.00		1.61			
	10.00		2.40	24.00	485.60
2+750.00		3.18			
	10.00		2.83	28.30	513.90
2+760.00		2.47			
	10.00		2.50	25.00	538.90
2+770.00		2.52			
	10.00		2.29	22.90	561.80
2+780.00		2.05			
	10.00		1.97	19.70	581.50
2+790.00		1.88			
	10.00		2.11	21.10	602.60
2+800.00		2.33			
	10.00		2.38	23.80	626.40
2+810.00		2.42			
	10.00		2.06	20.60	647.00
2+820.00		1.69			
	10.00		1.87	18.70	665.70
2+830.00		2.05			
	10.00		3.84	38.40	704.10
2+840.00		5.62			
	10.00		5.01	50.10	754.20
2+850.00		4.39			
	10.00		4.76	47.60	801.80
2+860.00		5.12			
	20.00		4.85	97.00	898.80

Abcisas 2+500 - 4+200

ABSCISAS	LONGITUD (M)	ÁREA (M2)	ÁREA PROMEDIO (M2)	VOLUMEN (M3)	VOLUMEN ACUMULADO (M3)
2+880.00		4.58			
	20.00		4.77	95.40	994.20
2+900.00		4.96			
	20.00		4.31	86.20	1,080.40
2+920.00		3.66			
	10.00		3.03	30.30	1,110.70
2+930.00		2.39			
	10.00		2.44	24.40	1,135.10
2+940.00		2.49			
	10.00		2.59	25.90	1,161.00
2+950.00		2.68			
	10.00		2.27	22.70	1,183.70
2+960.00		1.86			
	10.00		2.58	25.80	1,209.50
2+970.00		3.30			
	10.00		3.05	30.50	1,240.00
2+980.00		2.80			
	20.00		3.30	66.00	1,306.00
3+000.00		3.80			
	20.00		3.88	77.60	1,383.60
3+020.00		3.95			
	20.00		3.64	72.80	1,456.40
3+040.00		3.33			
	20.00		2.98	59.60	1,516.00
3+060.00		2.62			
	20.00		2.41	48.20	1,564.20
3+080.00		2.20			
	20.00		2.05	41.00	1,605.20
3+100.00		1.90			
	20.00		2.69	53.80	1,659.00
3+120.00		3.47			
	20.00		3.59	71.80	1,730.80
3+140.00		3.71			
	20.00		3.38	67.60	1,798.40
3+160.00		2.54			
	20.00		2.93	58.60	1,857.00
3+180.00		3.05			
	20.00		3.18	63.60	1,920.60
3+200.00		3.31			
	20.00		2.77	55.40	1,976.00
3+220.00		2.22			
	20.00		2.33	46.60	2,022.60
3+240.00		2.44			
	10.00		2.66	26.60	2,049.20
3+250.00		2.88			
	10.00		3.17	31.70	2,080.90
3+260.00		3.45			
	10.00		3.56	35.60	2,116.50
3+270.00		3.67			
	10.00		3.35	33.50	2,150.00
3+280.00		3.03			
	10.00		2.34	23.40	2,173.40
3+290.00		1.64			
	10.00		2.11	21.10	2,194.50
3+300.00		2.58			
	10.00		2.30	23.00	2,217.50
3+310.00		2.01			
	10.00		2.00	20.00	2,237.50
3+320.00		1.98			
	10.00		1.76	17.60	2,255.10
3+330.00		1.54			
	10.00		1.99	19.90	2,275.00
3+340.00		2.43			

Abscisas 2+500 - 4+200

ABSCISAS	LONGITUD (M)	ÁREA (M2)	ÁREA PROMEDIO (M2)	VOLUMEN (M3)	VOLUMEN ACUMULADO (M3)
	20.00		1.77	35.40	2,310.40
3+360.00		1.11			
	20.00		1.69	33.80	2,344.20
3+380.00		2.27			
	20.00		1.79	35.80	2,380.00
3+400.00		1.31			
	20.00		1.41	28.20	2,408.20
3+420.00		1.51			
	20.00		1.61	32.20	2,440.40
3+440.00		1.71			
	20.00		1.77	35.40	2,475.80
3+460.00		1.83			
	20.00		1.66	33.20	2,509.00
3+480.00		1.48			
	20.00		1.51	30.20	2,539.20
3+500.00		1.53			
	20.00		1.52	30.40	2,569.60
3+520.00		1.51			
	10.00		0.97	9.70	2,579.30
3+530.00		0.42			
	10.00		0.72	7.20	2,586.50
3+540.00		1.02			
	10.00		1.09	10.90	2,597.40
3+550.00		1.16			
	10.00		1.65	16.50	2,613.90
3+560.00		2.13			
	10.00		1.82	18.20	2,632.10
3+570.00		1.51			
	10.00		1.73	17.30	2,649.40
3+580.00		1.94			
	20.00		1.78	35.60	2,685.00
3+600.00		1.61			
	20.00		2.11	42.20	2,727.20
3+620.00		2.61			
	20.00		2.71	54.20	2,781.40
3+640.00		2.81			
	20.00		2.50	50.00	2,831.40
3+660.00		2.18			
	20.00		2.29	45.80	2,877.20
3+680.00		2.39			
	20.00		2.16	43.20	2,920.40
3+700.00		1.92			
	20.00		1.87	37.40	2,957.80
3+720.00		1.81			
	20.00		1.88	37.60	2,995.40
3+740.00		1.94			
	20.00		1.77	35.40	3,030.80
3+760.00		1.60			
	20.00		1.36	27.20	3,058.00
3+780.00		1.11			
	10.00		1.21	12.10	3,070.10
3+790.00		1.31			
	10.00		1.56	15.60	3,085.70
3+800.00		1.81			
	10.00		1.57	15.70	3,101.40
3+810.00		1.32			
	10.00		1.32	13.20	3,114.60
3+820.00		1.31			
	20.00		1.96	39.20	3,153.80
3+840.00		2.60			
	20.00		2.61	52.20	3,206.00
3+860.00		2.61			
	20.00		2.57	51.40	3,257.40

Abscisas 2+500 - 4+200

ABSCISAS	LONGITUD (M)	ÁREA (M2)	ÁREA PROMEDIO (M2)	VOLUMEN (M3)	VOLUMEN ACUMULADO (M3)
3+880.00		2.52			
	20.00		2.72	54.40	3,311.80
3+900.00		2.92			
	20.00		2.94	58.80	3,370.60
3+920.00		2.95			
	20.00		2.85	57.00	3,427.60
3+940.00		2.75			
	20.00		3.16	63.20	3,490.80
3+960.00		3.56			
	20.00		2.91	58.20	3,549.00
3+980.00		2.25			
	20.00		2.11	42.20	3,591.20
4+000.00		1.97			
	20.00		2.34	46.80	3,638.00
4+020.00		2.71			
	20.00		2.61	52.20	3,690.20
4+040.00		2.50			
	10.00		2.58	25.80	3,716.00
4+050.00		2.65			
	10.00		2.79	27.90	3,743.90
4+060.00		2.92			
	10.00		2.76	27.60	3,771.50
4+070.00		2.60			
	10.00		2.61	26.10	3,797.60
4+080.00		2.61			
	10.00		2.84	28.40	3,826.00
4+090.00		3.07			
	10.00		3.46	34.60	3,860.60
4+100.00		3.85			
	20.00		3.81	76.20	3,936.80
4+120.00		3.76			
	20.00		3.40	68.00	4,004.80
4+140.00		3.03			
	20.00		3.10	62.00	4,066.80
4+160.00		3.16			
	20.00		3.05	61.00	4,127.80
4+180.00		2.93			
	20.00		5.07	101.40	4,229.20
4+200.00		7.20			
TOTAL EJECUTADO EN PLANILLA (M3)					4,229.20



Firma electrónica por:
**VICTOR FERNANDO
NARVAEZ MACHADO**

ING.VICTOR NARVAEZ

CONSORCIO CVE CONSTRUCTORES



Firma electrónica por:
**JOSE LUIS
NARVAEZ**

ING. JOSE LUIS NARVAEZ

FISCALIZADOR EXTERNO

RUBRO # 4 / EXCAVACIÓN SIN CLASIFICAR (MOV. DE TIERRA)

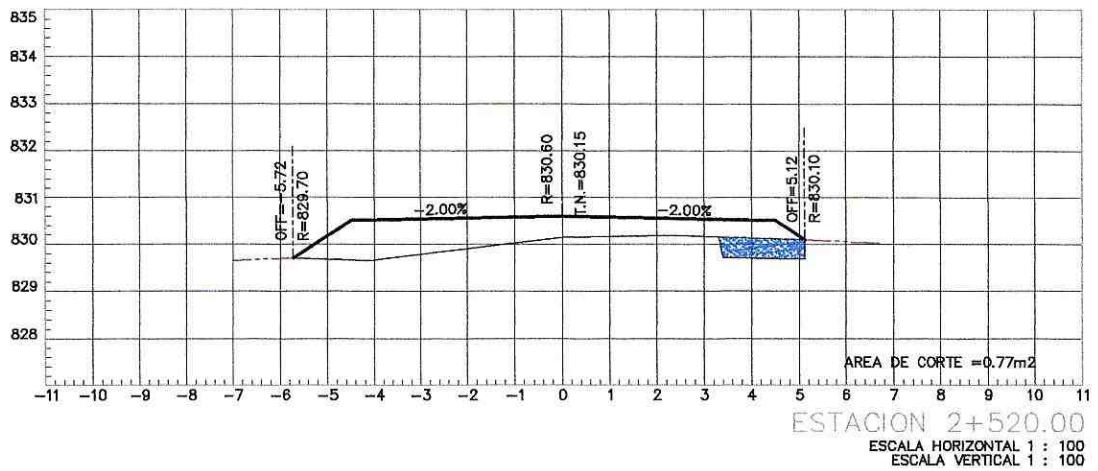
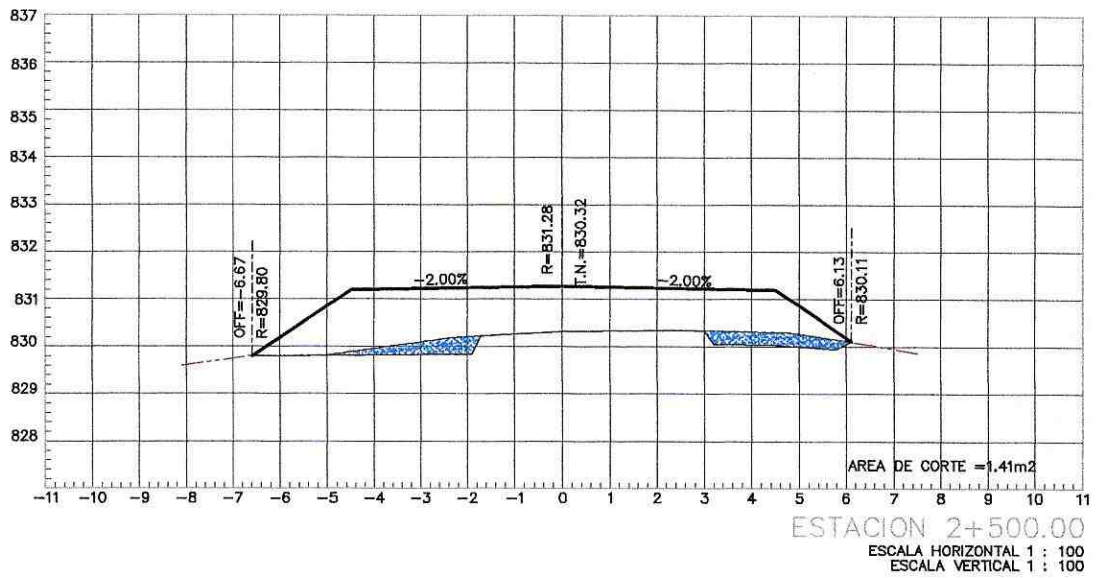

PROYECTO: ASFALTADO C.V. CHINCHAYAKU - PUYOPUNGO, PARROQUIA MADRE TIERRA, CANTÓN MERA, PROVINCIA DE PASTAZA

CONTIENE: EXCAVACIÓN SIN CLASIFICAR (MOV. DE TIERRA)



Firmado electrónicamente por:
VICTOR FERNANDO
NARVAEZ MACHADO

FECHA: 04 - MARZO - 2022

ING. VICTOR NARVAEZ
 CONSORCIO CVE CONSTRUCTORES



Firmado electrónicamente por:
JOSE LUIS
NARVAEZ
 ESCALIZADOR

LÁMINA 1

ESCALA S/E

PLANILLA # 4

RUBRO # 4 / EXCAVACIÓN SIN CLASIFICAR (MOV. DE TIERRA)

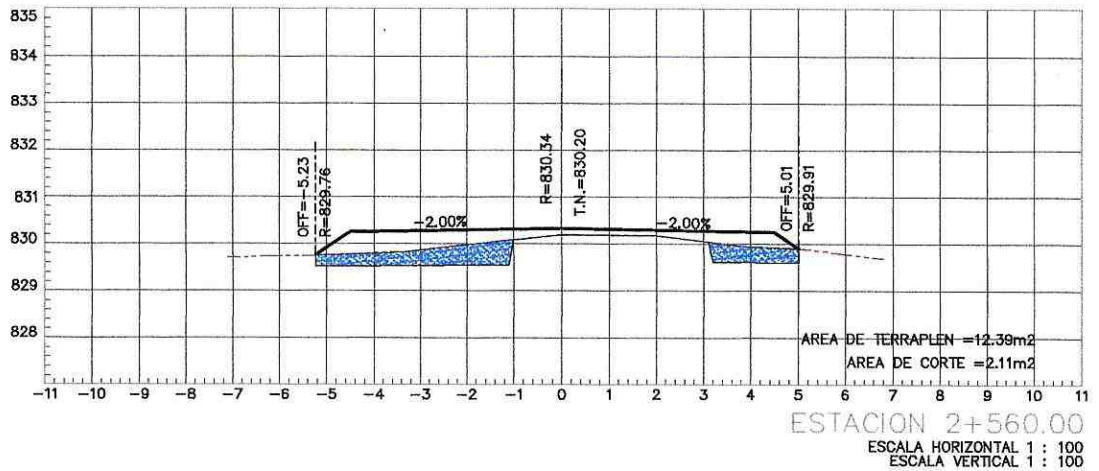
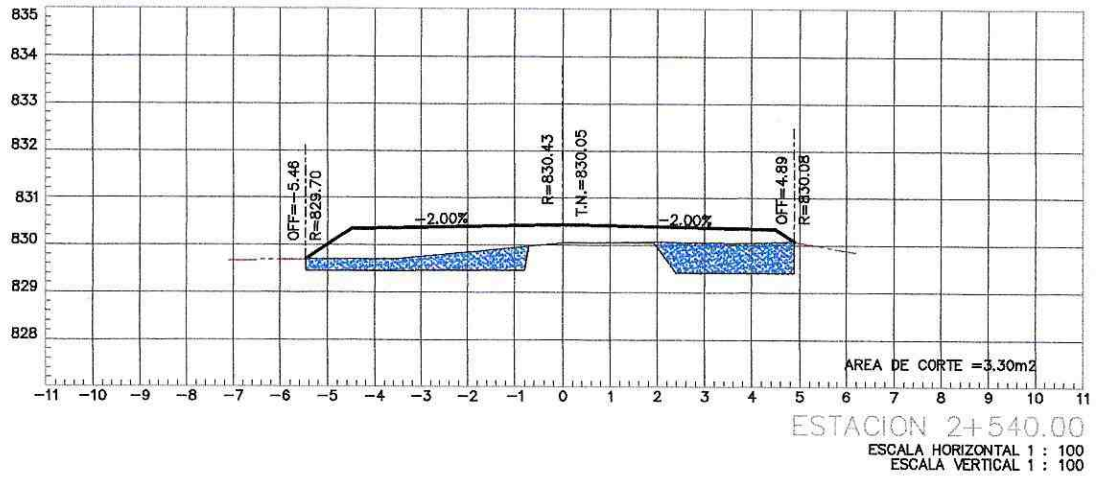

PROYECTO: ASFALTADO C.V. CHINCHAYAKU - PUYOPUNGO, PARROQUIA MADRE TIERRA, CANTÓN MERA, PROVINCIA DE PASTAZA

CONTIENE: EXCAVACIÓN SIN CLASIFICAR (MOV. DE TIERRA)



Firmado electrónicamente por:
VICTOR FERNANDO NARVAEZ MACHADO

FECHA: 04 - MARZO - 2022



Firmado electrónicamente por:
JOSE LUIS NARVAEZ
 FISCALIZADOR

ING. VICTOR NARVAEZ
 CONSORCIO CVE CONSTRUCTORES

LÁMINA 2

ESCALA S/E

PLANILLA # 4

RUBRO # 4 / EXCAVACIÓN SIN CLASIFICAR (MOV. DE TIERRA)

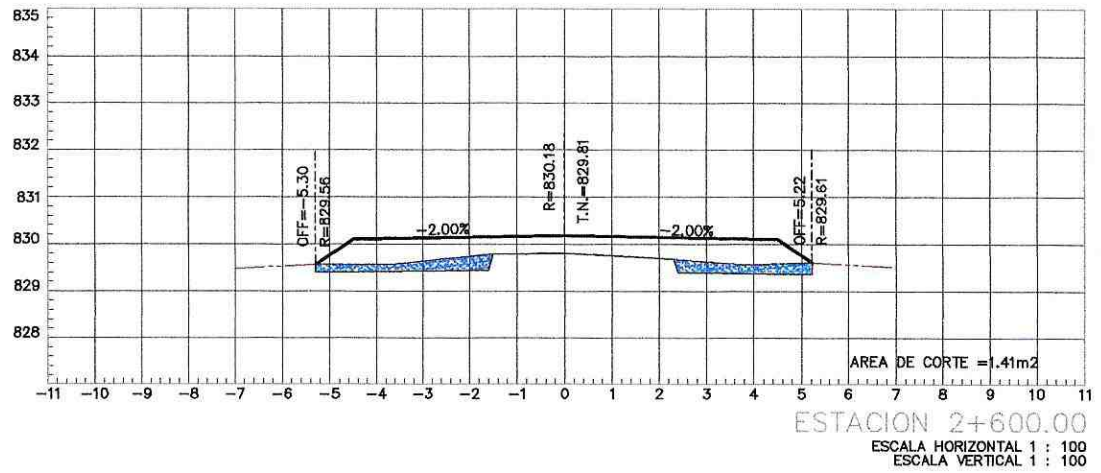
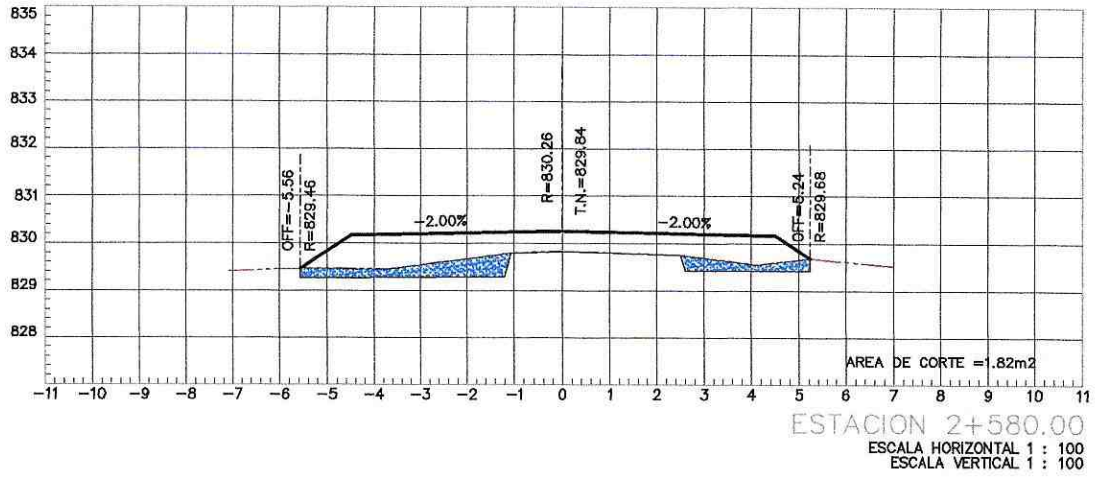

PROYECTO: ASFALTADO C.V. CHINCHAYAKU - PUYOPUNGO, PARROQUIA MADRE TIERRA, CANTÓN MERA, PROVINCIA DE PASTAZA

CONTIENE: EXCAVACIÓN SIN CLASIFICAR (MOV. DE TIERRA)



Firmado electrónicamente por:
VICTOR FERNANDO NARVÁEZ MACHADO
 CHINCHAYAKU PUYOPUNGO, PASTAZA

FECHA: 04 - MARZO - 2022

ING. VICTOR NARVÁEZ
 CONSORCIO CVE CONSTRUCTORES



Firmado electrónicamente por:
JOSE LUIS NARVÁEZ
 FISCALIZADOR

LÁMINA 3

ESCALA S/E

PLANILLA # 4

RUBRO # 4 / EXCAVACIÓN SIN CLASIFICAR (MOV. DE TIERRA)

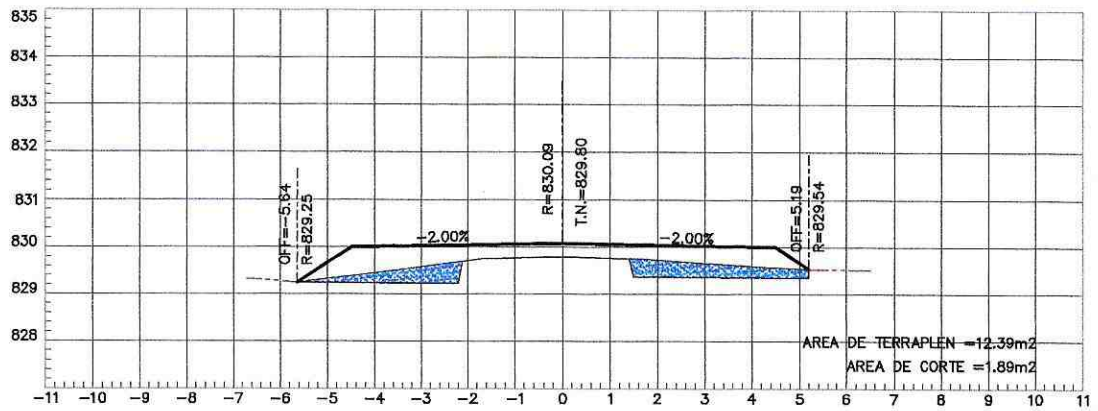

AREA DE TERRAPLEN = 12.39m²
 AREA DE CORTE = 1.89m²

ESTACION 2+620.00

ESCALA HORIZONTAL 1 : 100

ESCALA VERTICAL 1 : 100

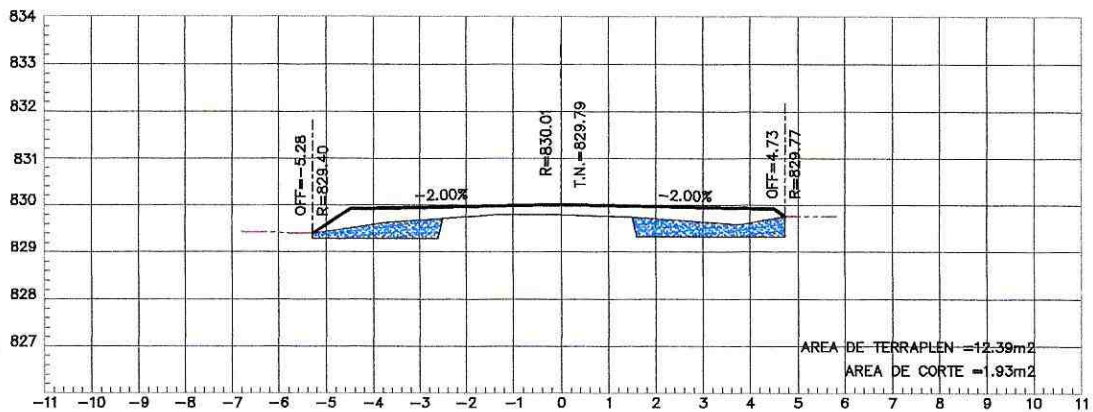

AREA DE TERRAPLEN = 12.39m²
 AREA DE CORTE = 1.93m²

ESTACION 2+640.00

ESCALA HORIZONTAL 1 : 100

ESCALA VERTICAL 1 : 100



Pastaza
 GOBIERNO PROVINCIAL



PROYECTO: ASFALTADO C.V. CHINCHAYAKU - PUYOPUNGO, PARROQUIA MADRE TIERRA, CANTÓN MERA, PROVINCIA DE PASTAZA

CONTIENE: EXCAVACIÓN SIN CLASIFICAR (MOV. DE TIERRA)



Firmado electrónicamente por:
VICTOR FERNANDO NARVÁEZ MACHADO
 CHINCHAYAKU PUYOPUNGO, PASTAZA

FECHA: 04 - MARZO - 2022



Firmado electrónicamente por:
JOSE LUIS NARVÁEZ
 INGENIERO EN CARRILES

ING. VICTOR NARVÁEZ
 CONSORCIO CVE CONSTRUCTORES

LÁMINA 4

ESCALA S/E

PLANILLA # 4

RUBRO # 4 / EXCAVACIÓN SIN CLASIFICAR (MOV. DE TIERRA)

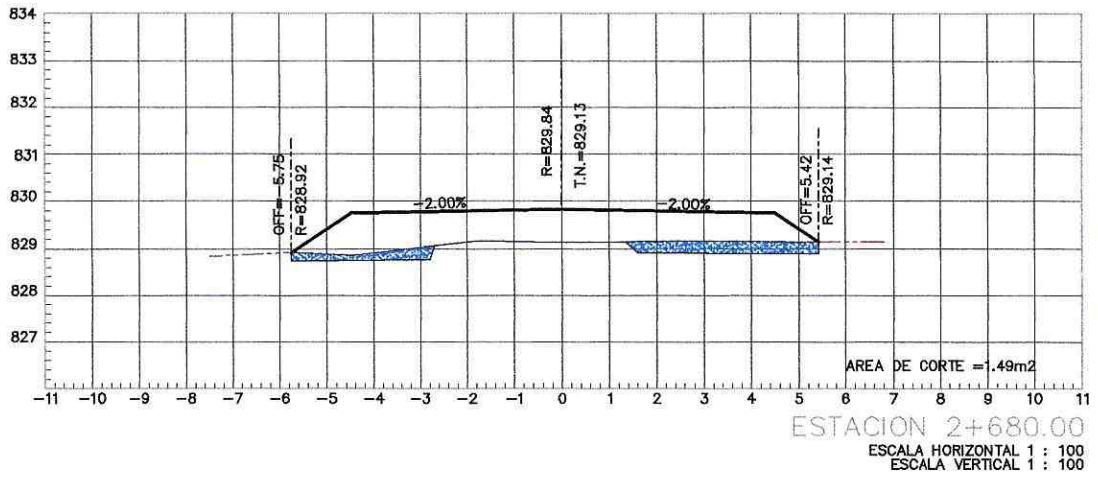
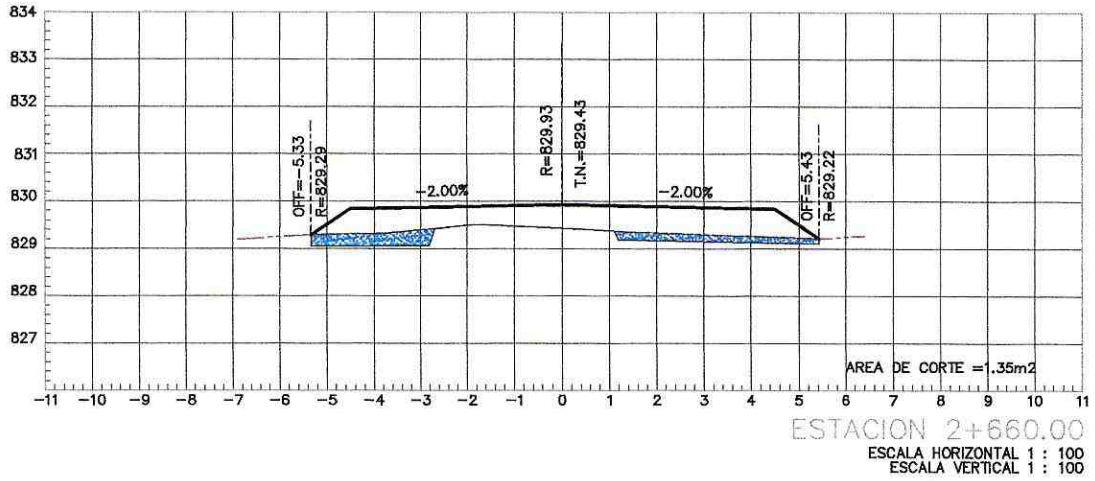

PROYECTO: ASFALTADO C.V. CHINCHAYAKU - PUYOPUNGO, PARROQUIA MADRE TIERRA, CANTÓN MERA, PROVINCIA DE PASTAZA

CONTIENE: EXCAVACIÓN SIN CLASIFICAR (MOV. DE TIERRA)



Firmado electrónicamente por:
FERNANDO NARVÁEZ MACHADO
 CHINCHAYAKU PUYOPUNGO, PASTAZA

FECHA: 04 - MARZO - 2022



Firmado electrónicamente por:
JOSE LUIS NARVÁEZ
 INGENIERO CIVIL

ING. VICTOR NARVÁEZ
 CONSORCIO CVE CONSTRUCTORES

LÁMINA 5

ESCALA S/E

PLANILLA # 4

RUBRO # 4 / EXCAVACIÓN SIN CLASIFICAR (MOV. DE TIERRA)

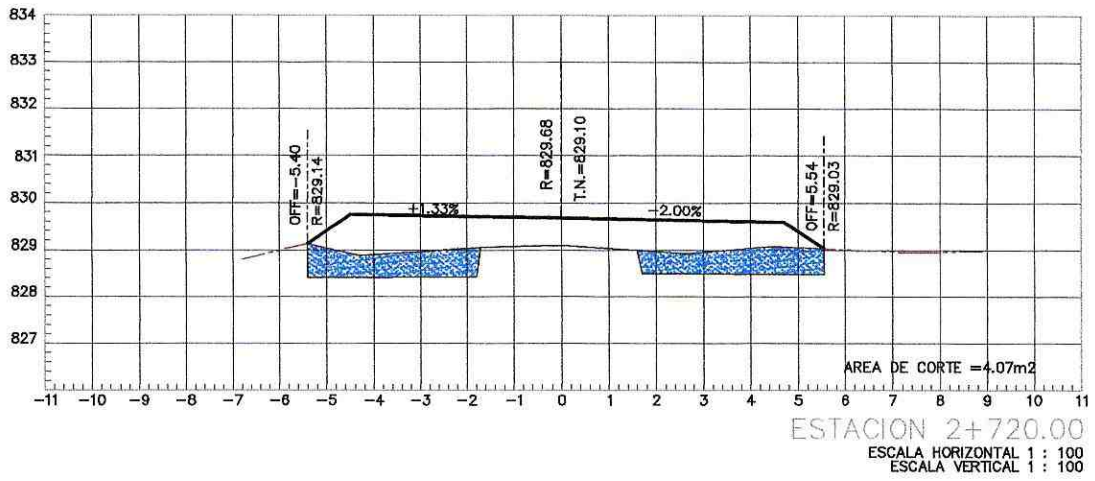
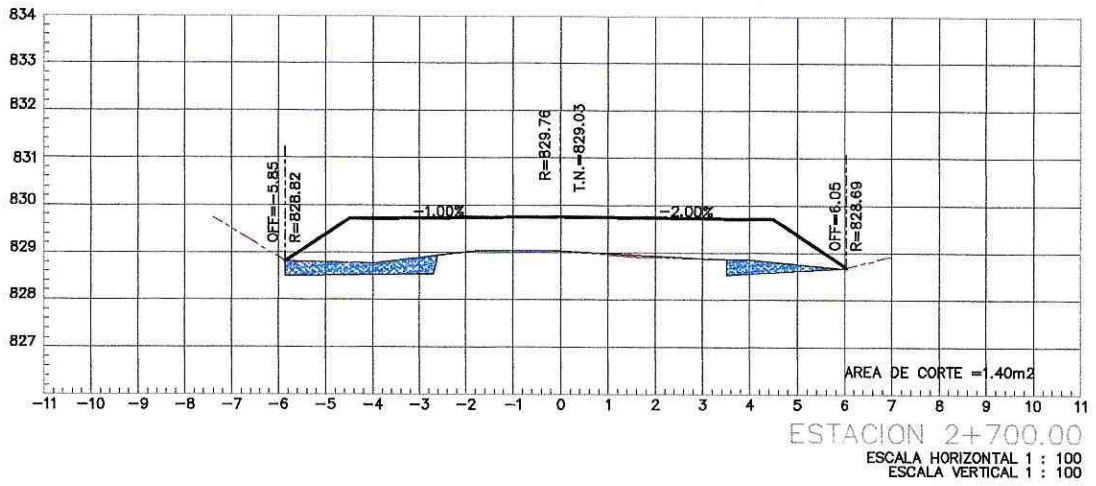

PROYECTO: ASFALTADO C.V. CHINCHAYAKU - PUYOPUNGO, PARROQUIA MADRE TIERRA, CANTÓN MERA, PROVINCIA DE PASTAZA

CONTIENE: EXCAVACIÓN SIN CLASIFICAR (MOV. DE TIERRA)



Firmado electrónicamente por:
VICTOR FERNANDO NARVAEZ MACHADO
 CHINCHAYAKU PUYOPUNGO, PASTAZA

FECHA: 04 - MARZO - 2022



Firmado electrónicamente por:
JOSE LUIS NARVAEZ ESCALIZADOR

ING. VICTOR NARVÁEZ
 CONSORCIO CVE CONSTRUCTORES

LÁMINA 6

ESCALA S/E

PLANILLA # 4

RUBRO # 4 / EXCAVACIÓN SIN CLASIFICAR (MOV. DE TIERRA)

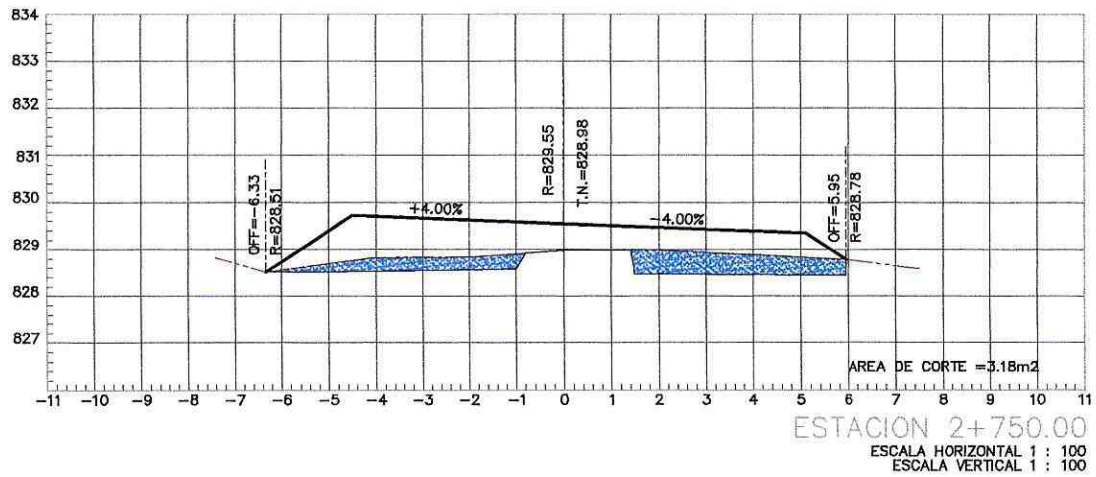
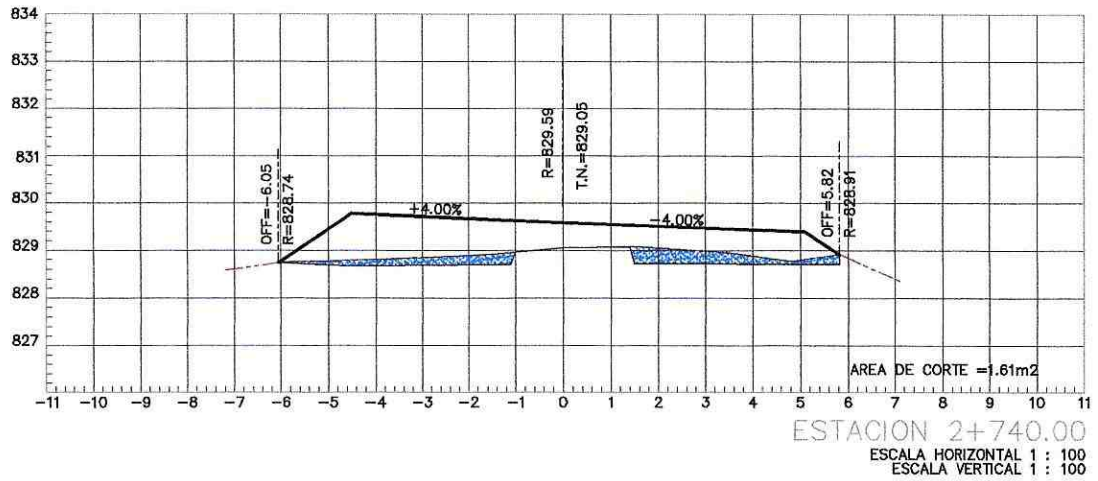

PROYECTO: ASFALTADO C.V. CHINCHAYAKU - PUYOPUNGO, PARROQUIA MADRE TIERRA, CANTÓN MERA, PROVINCIA DE PASTAZA

CONTIENE: EXCAVACIÓN SIN CLASIFICAR (MOV. DE TIERRA)



Firmado electrónicamente por:
VICTOR FERNANDO NARVAEZ MACHADO
 INGENIERO EN OBRAS DE PAVIMENTACION

FECHA: 04 - MARZO - 2022



Firmado electrónicamente por:
JOSE LUIS NARVAEZ
 INGENIERO EN OBRAS DE PAVIMENTACION

ING. VICTOR NARVAEZ
 CONSORCIO CVE CONSTRUCTORES

LÁMINA 7

ESCALA S/E

PLANILLA # 4

RUBRO # 4 / EXCAVACIÓN SIN CLASIFICAR (MOV. DE TIERRA)

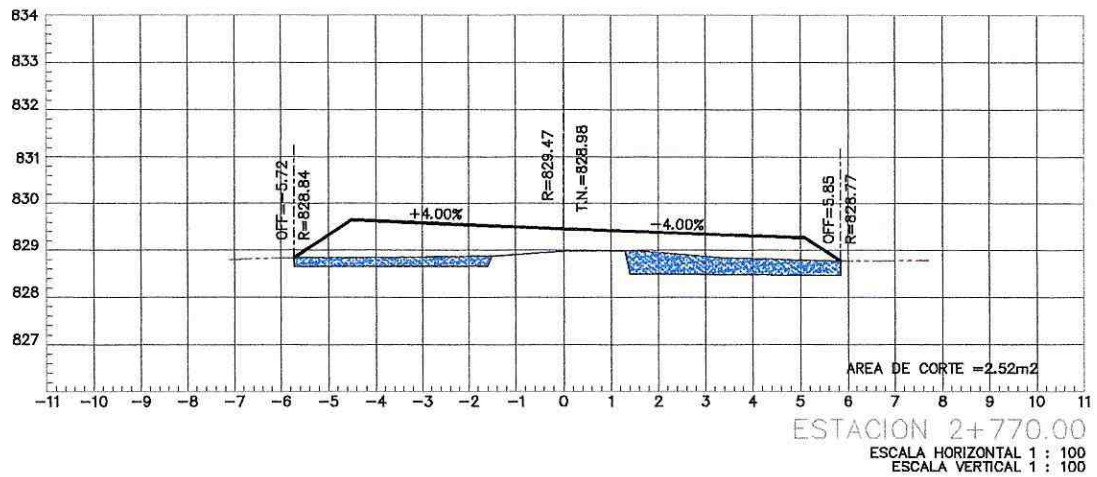
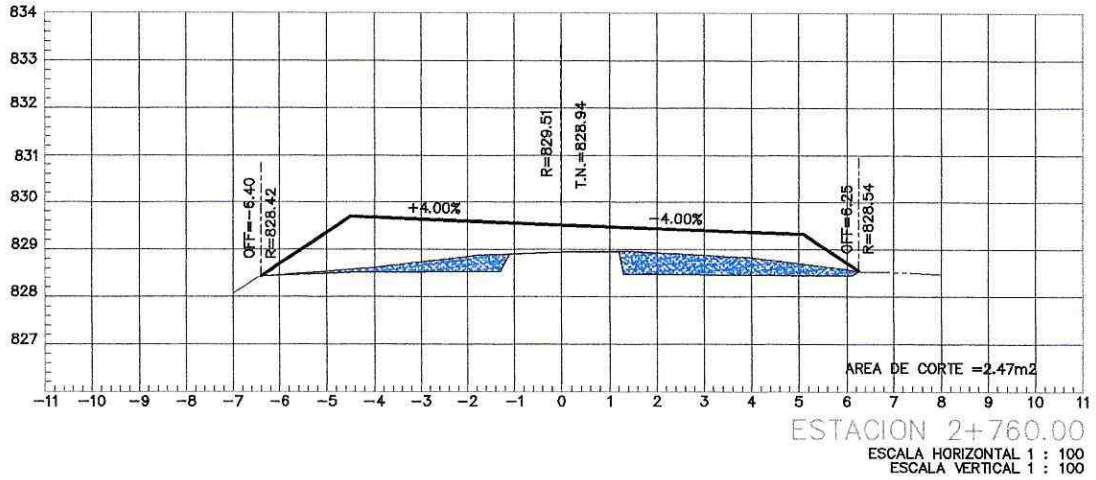

PROYECTO: ASFALTADO C.V. CHINCHAYAKU - PUYOPUNGO, PARROQUIA MADRE TIERRA, CANTÓN MERA, PROVINCIA DE PASTAZA

CONTIENE: EXCAVACIÓN SIN CLASIFICAR (MOV. DE TIERRA)



Firmado electrónicamente por:
VICTOR FERNANDO NARVAEZ MACHADO
 INGENIERO EN CHINCHAYAKU PUYOPUNGO, PASTAZA

FECHA: 04 - MARZO - 2022

ING. VICTOR NARVAEZ
 CONSORCIO CVE CONSTRUCTORES



Firmado electrónicamente por:
JOSE LUIS NARVAEZ
 FISCALIZADOR

LÁMINA 8

ESCALA S/E

PLANILLA # 4

RUBRO # 4 / EXCAVACIÓN SIN CLASIFICAR (MOV. DE TIERRA)

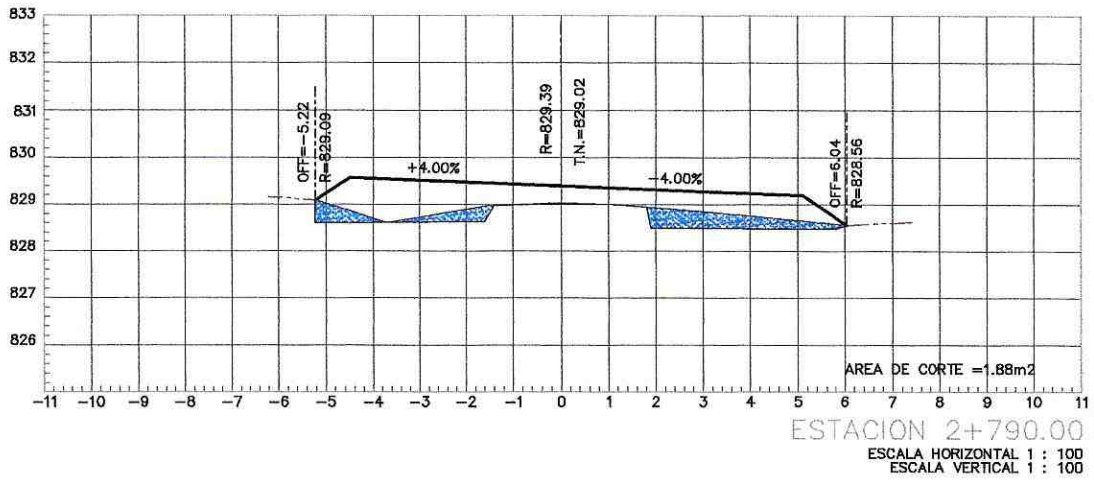
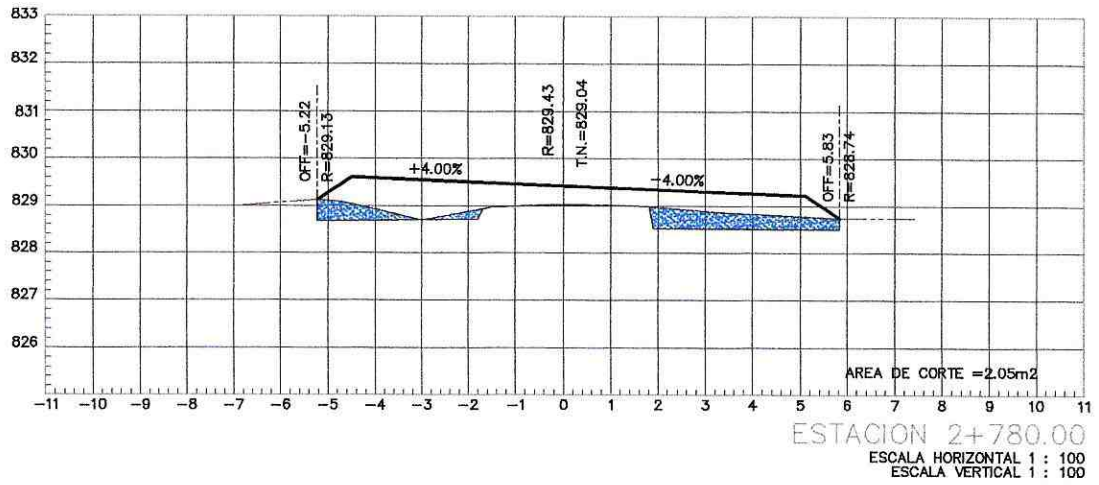

PROYECTO: ASFALTADO C.V. CHINCHAYAKU - PUYOPUNGO, PARROQUIA MADRE TIERRA, CANTÓN MERA, PROVINCIA DE PASTAZA

CONTIENE: EXCAVACIÓN SIN CLASIFICAR (MOV. DE TIERRA)



Firmado electrónicamente por:
VICTOR FERNANDO NARVAEZ MACHADO

FECHA: 04 - MARZO - 2022

ING. VICTOR NARVAEZ
 CONSORCIO CVE CONSTRUCTORES



Firmado electrónicamente por:
JOSE LUIS NARVAEZ
 ESCALIZADOR

LÁMINA 9

ESCALA S/E

PLANILLA # 4

RUBRO # 4 / EXCAVACIÓN SIN CLASIFICAR (MOV. DE TIERRA)

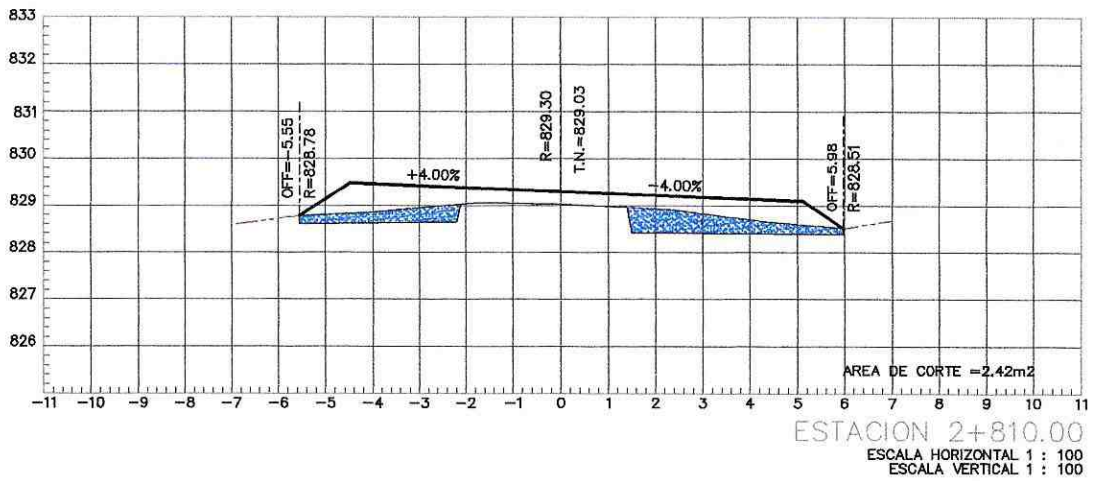
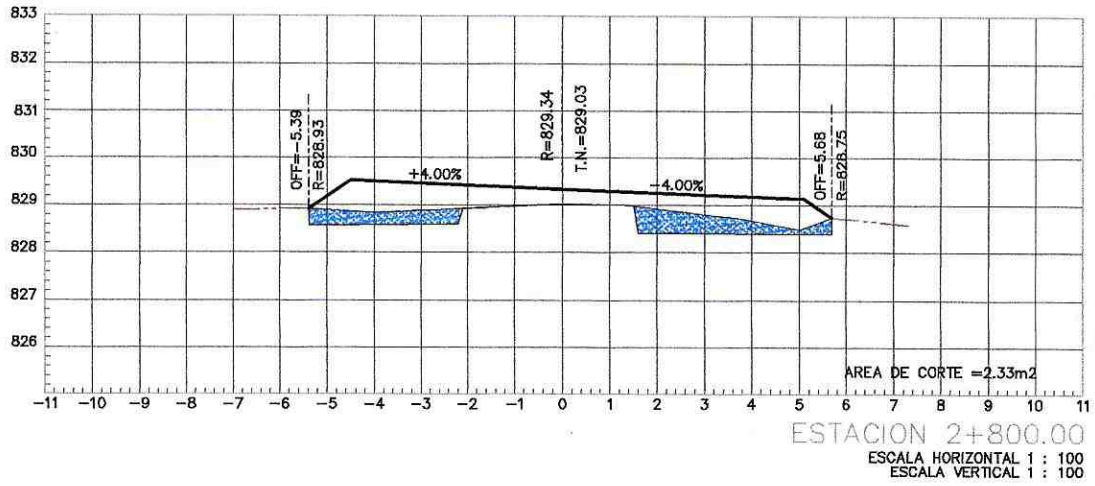

PROYECTO: ASFALTADO C.V. CHINCHAYAKU - PUYOPUNGO, PARROQUIA MADRE TIERRA, CANTÓN MERA, PROVINCIA DE PASTAZA

CONTIENE: EXCAVACIÓN SIN CLASIFICAR (MOV. DE TIERRA)



VICTOR FERNANDO NARVÁEZ MACHADO

FECHA: 04 - MARZO - 2022



JOSE LUIS NARVÁEZ
 ESCALIZADOR

ING. VICTOR NARVÁEZ
 CONSORCIO CVE CONSTRUCTORES

LÁMINA 10

ESCALA S/E

PLANILLA # 4

RUBRO # 4 / EXCAVACIÓN SIN CLASIFICAR (MOV. DE TIERRA)

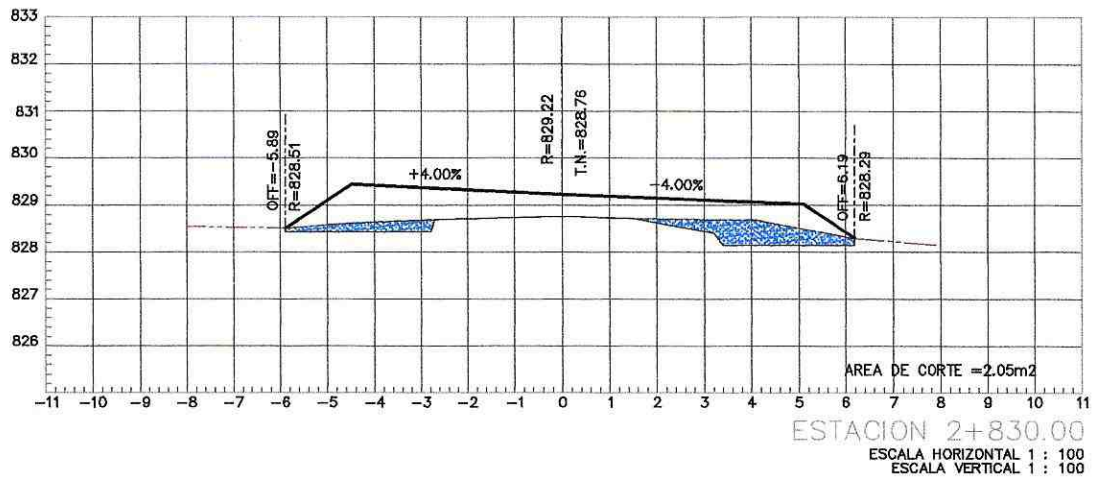
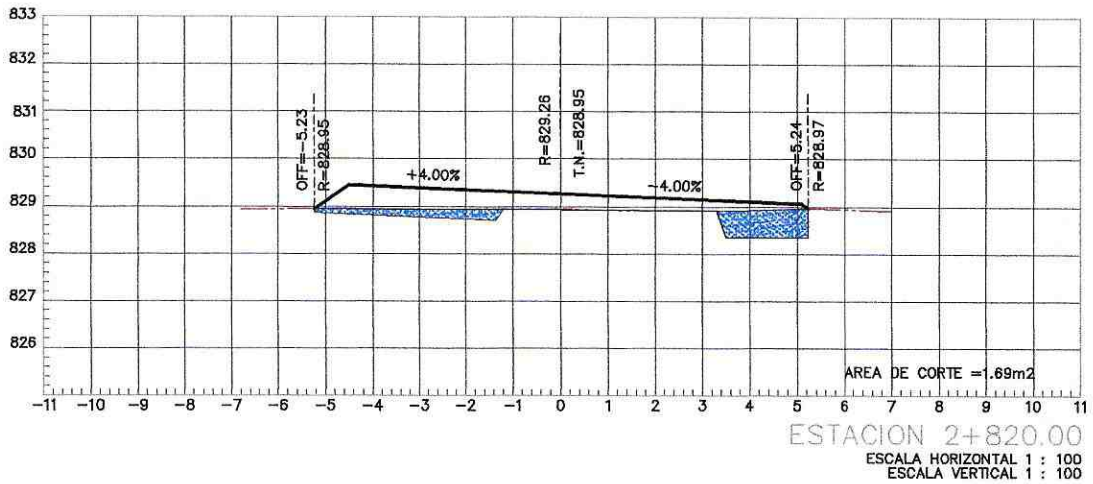

PROYECTO: ASFALTADO C.V. CHINCHAYAKU - PUYOPUNGO, PARROQUIA MADRE TIERRA, CANTÓN MERA, PROVINCIA DE PASTAZA

CONTIENE: EXCAVACIÓN SIN CLASIFICAR (MOV. DE TIERRA)



Firmado electrónicamente por:
VICTOR FERNANDO NARVAEZ MACHADO
 INGENIERO EN CARRETERAS

FECHA: 04 - MARZO - 2022



Firmado electrónicamente por:
JOSE LUIS NARVAEZ
 INGENIERO EN CARRETERAS

ING. VICTOR NARVAEZ
 CONSORCIO CVE CONSTRUCTORES

LÁMINA 11

ESCALA S/E

PLANILLA # 4

RUBRO # 4 / EXCAVACIÓN SIN CLASIFICAR (MOV. DE TIERRA)

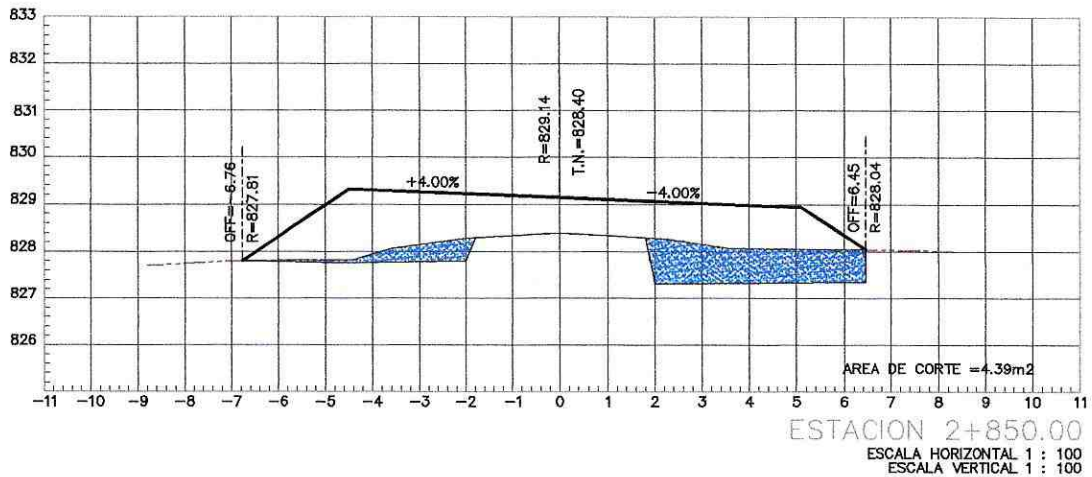
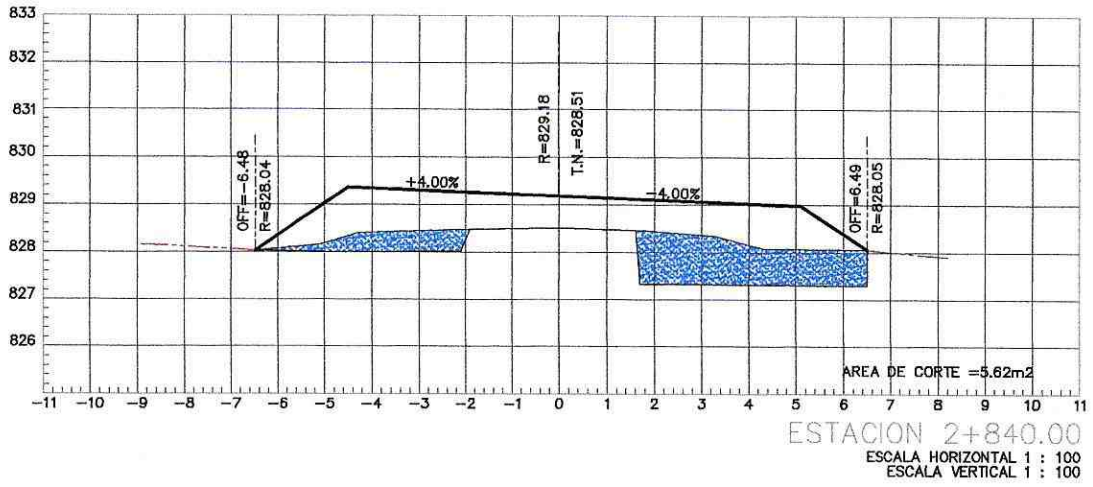

PROYECTO: ASFALTADO C.V. CHINCHAYAKU - PUYOPUNGO, PARROQUIA MADRE TIERRA, CANTÓN MERA, PROVINCIA DE PASTAZA

CONTIENE: EXCAVACIÓN SIN CLASIFICAR (MOV. DE TIERRA)



Firmado electrónicamente por:
VICTOR FERNANDO
 CHINCHAYAKU PUYOPUNGO, PASTAZA
 NARVAEZ MACHADO

FECHA: 04 - MARZO - 2022

Firmado electrónicamente por:
ING. VICTOR NARVAEZ
 CONSORCIO CVE CONSTRUCTORES



Firmado electrónicamente por:
JOSE LUIS
 NARVAEZ
 FISCALIZADOR

LÁMINA 12

ESCALA S/E

PLANILLA # 4

RUBRO # 4 / EXCAVACIÓN SIN CLASIFICAR (MOV. DE TIERRA)

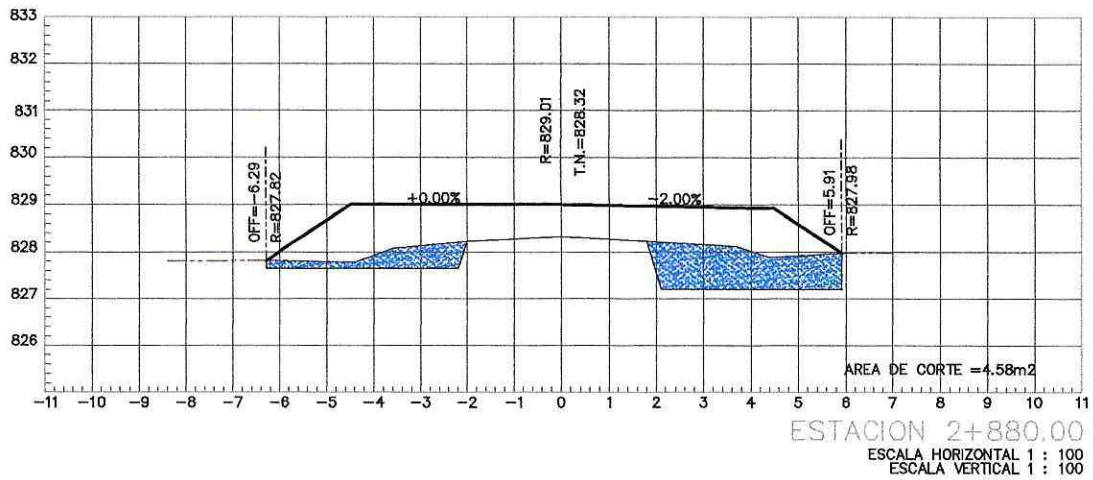
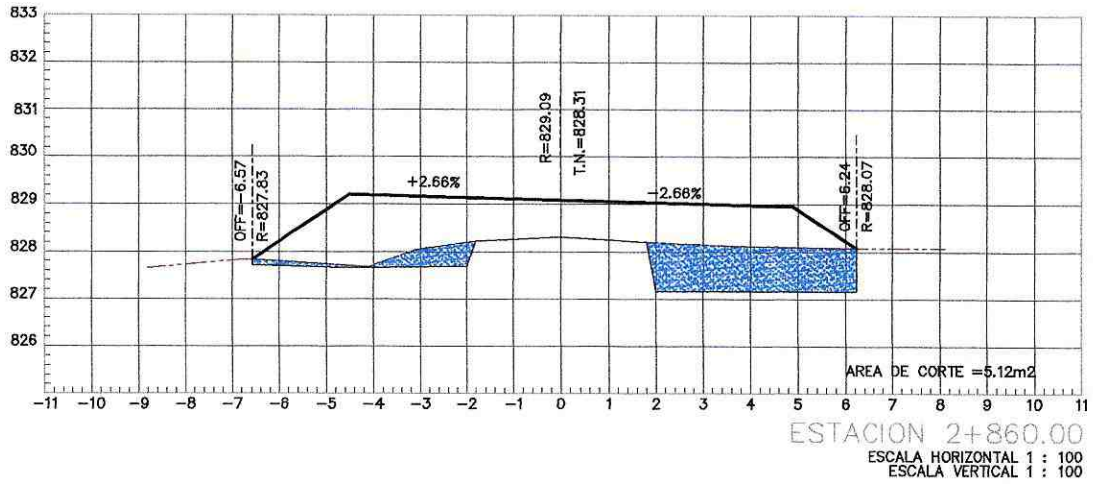

PROYECTO: ASFALTADO C.V. CHINCHAYAKU - PUYOPUNGO, PARROQUIA MADRE TIERRA, CANTÓN MERA, PROVINCIA DE PASTAZA

CONTIENE: EXCAVACIÓN SIN CLASIFICAR (MOV. DE TIERRA)



Firmado electrónicamente por:
VICTOR FERNANDO CHINCHAYAKU PUYOPUNGO, PASTAZA
 NARVAEZ MACHADO

FECHA: 04 - MARZO - 2022



Firmado electrónicamente por:
ING. VICTOR NARVAEZ
 CONSORCIO CVE CONSTRUCTORES

JOSE LUIS NARVAEZ
 ISCALIZADOR

LÁMINA 13

ESCALA S/E

PLANILLA # 4

RUBRO # 4 / EXCAVACIÓN SIN CLASIFICAR (MOV. DE TIERRA)

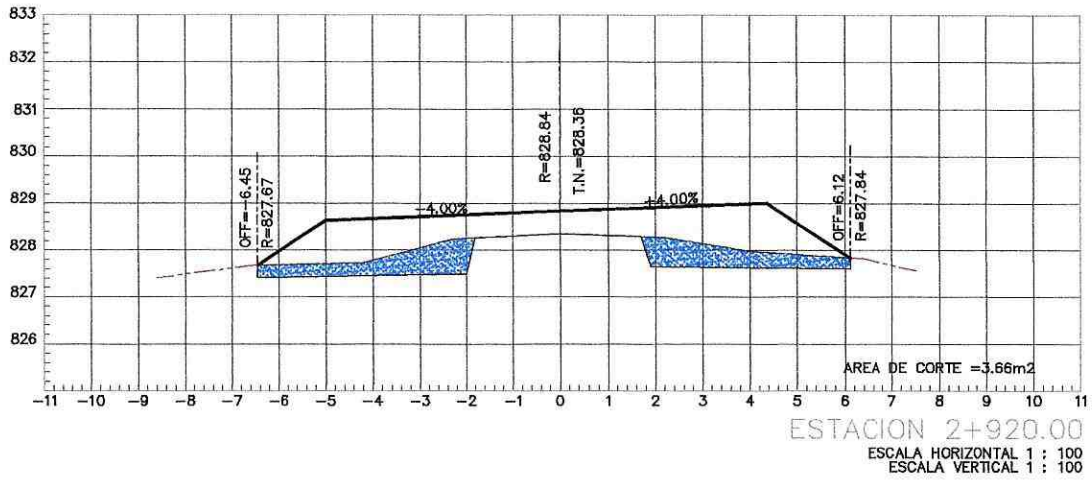
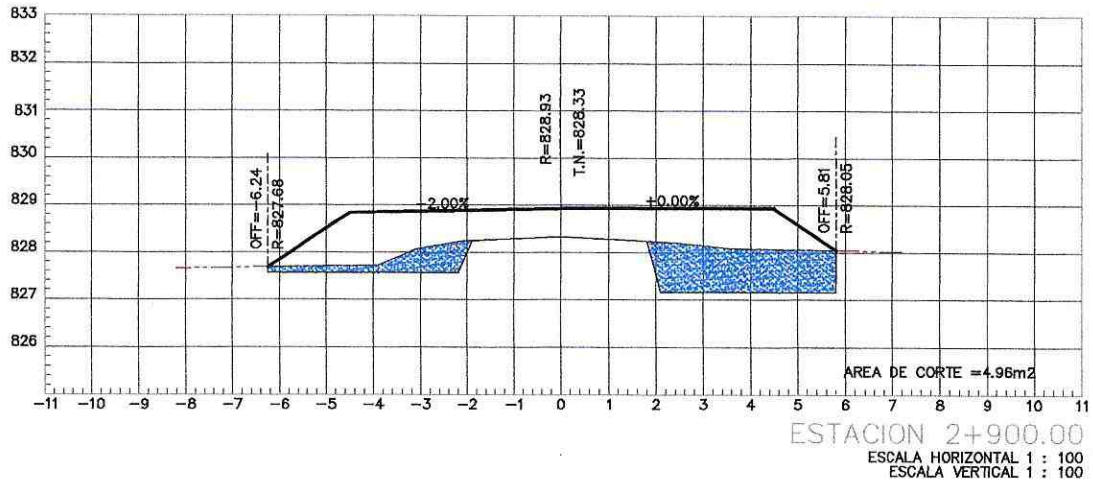

PROYECTO: ASFALTADO C.V. CHINCHAYAKU - PUYOPUNGO, PARROQUIA MADRE TIERRA, CANTÓN MERA, PROVINCIA DE PASTAZA

CONTIENE: EXCAVACIÓN SIN CLASIFICAR (MOV. DE TIERRA)



Firmado electrónicamente por:
VICTOR FERNANDO NARVAEZ MACHADO
 CHINCHAYAKU PUYOPUNGO, PASTAZA

FECHA: 04 - MARZO - 2022

ING. VICTOR NARVAEZ
 CONSORCIO CVE CONSTRUCTORES



Firmado electrónicamente por:
JOSE LUIS NARVAEZ
 INSALIZADOR

LÁMINA 14

ESCALA S/E

PLANILLA # 4

RUBRO # 4 / EXCAVACIÓN SIN CLASIFICAR (MOV. DE TIERRA)

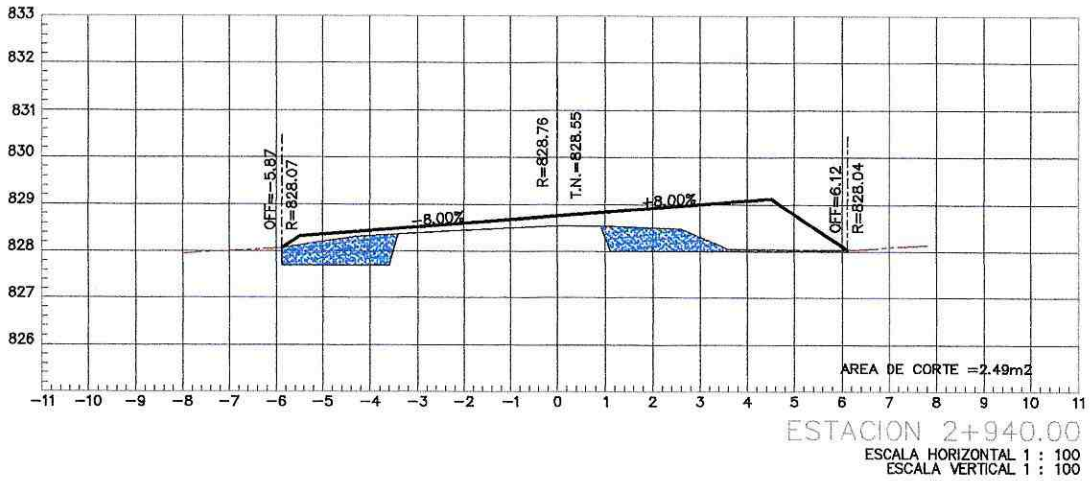
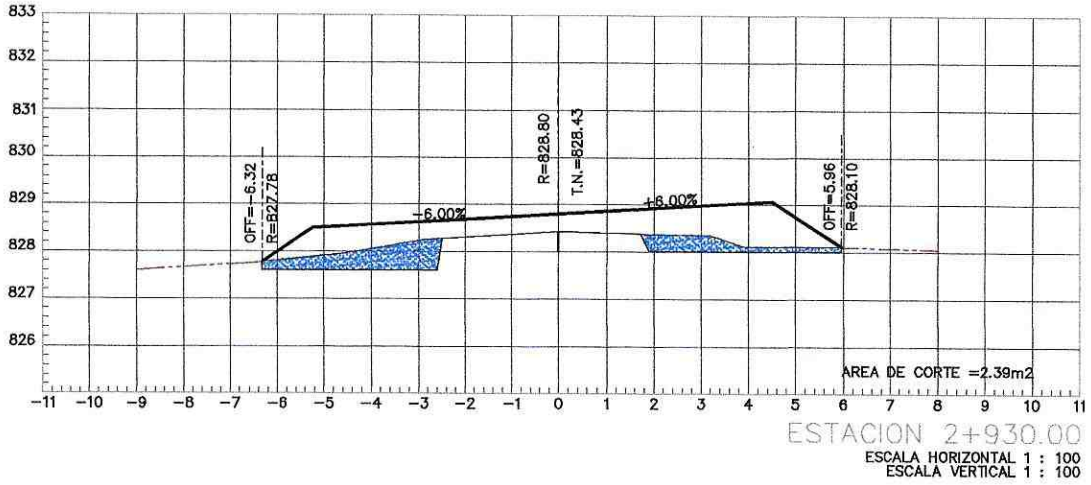

PROYECTO: ASFALTADO C.V. CHINCHAYAKU - PUYOPUNGO, PARROQUIA MADRE TIERRA, CANTÓN MERA, PROVINCIA DE PASTAZA

CONTIENE: EXCAVACIÓN SIN CLASIFICAR (MOV. DE TIERRA)



Firmado electrónicamente por:
ACTOR FERNANDO
 CHINCHAYAKU PUYOPUNGO, PASTAZA
 NARVÁEZ MACHADO

FECHA: 04 - MARZO - 2022



Firmado electrónicamente por:
ING. VICTOR NARVÁEZ
 CONSORCIO CVE CONSTRUCTORES

JOSE LUIS
 NARVÁEZ
 ESCALIZADOR

LÁMINA 15

ESCALA S/E

PLANILLA # 4

RUBRO # 4 / EXCAVACIÓN SIN CLASIFICAR (MOV. DE TIERRA)

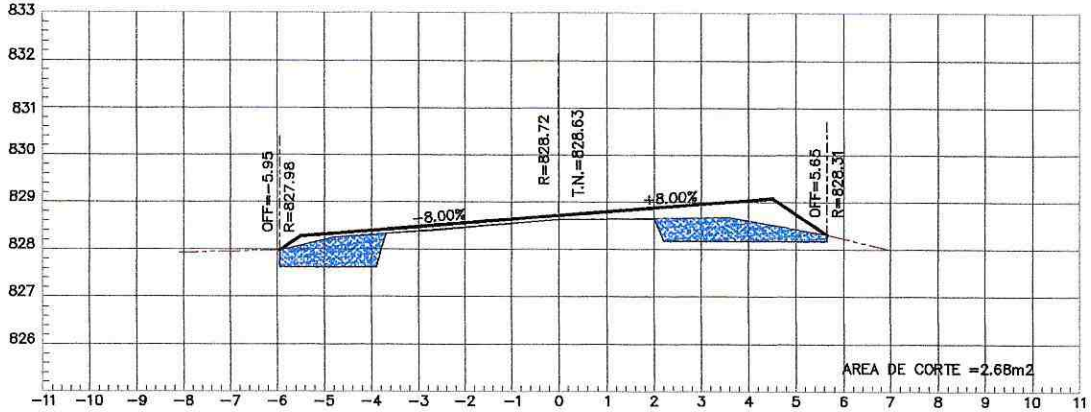

ESTACION 2+950.00

ESCALA HORIZONTAL 1 : 100
ESCALA VERTICAL 1 : 100

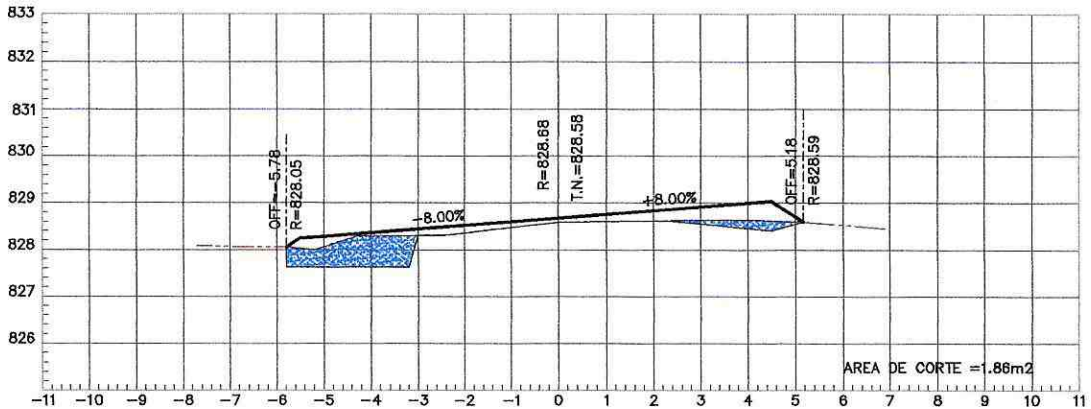

ESTACION 2+960.00

ESCALA HORIZONTAL 1 : 100
ESCALA VERTICAL 1 : 100



PROYECTO: ASFALTADO C.V. CHINCHAYAKU - PUYOPUNGO, PARROQUIA MADRE TIERRA, CANTÓN MERA, PROVINCIA DE PASTAZA

CONTIENE: EXCAVACIÓN SIN CLASIFICAR (MOV. DE TIERRA)



Visado electrónicamente por:
VICTOR FERNANDO NARVAEZ MACHADO
CHINCHAYAKU PUYOPUNGO, PASTAZA

FECHA: 04 - MARZO - 2022

ING. VICTOR NARVAEZ
CONSORCIO CVE CONSTRUCTORES



Visado electrónicamente por:
JOSE LUIS NARVAEZ
FISCALIZADOR

LÁMINA 16

ESCALA S/E

PLANILLA # 4

RUBRO # 4 / EXCAVACIÓN SIN CLASIFICAR (MOV. DE TIERRA)

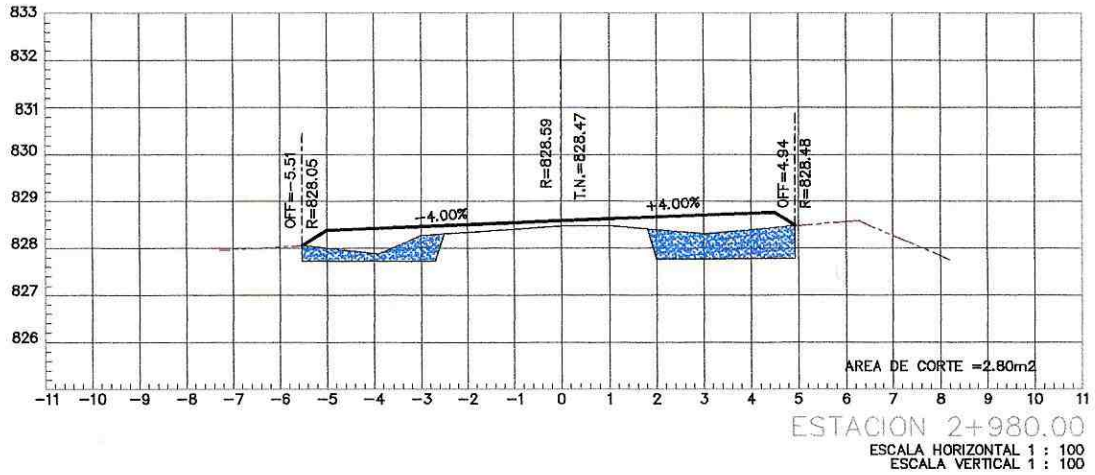
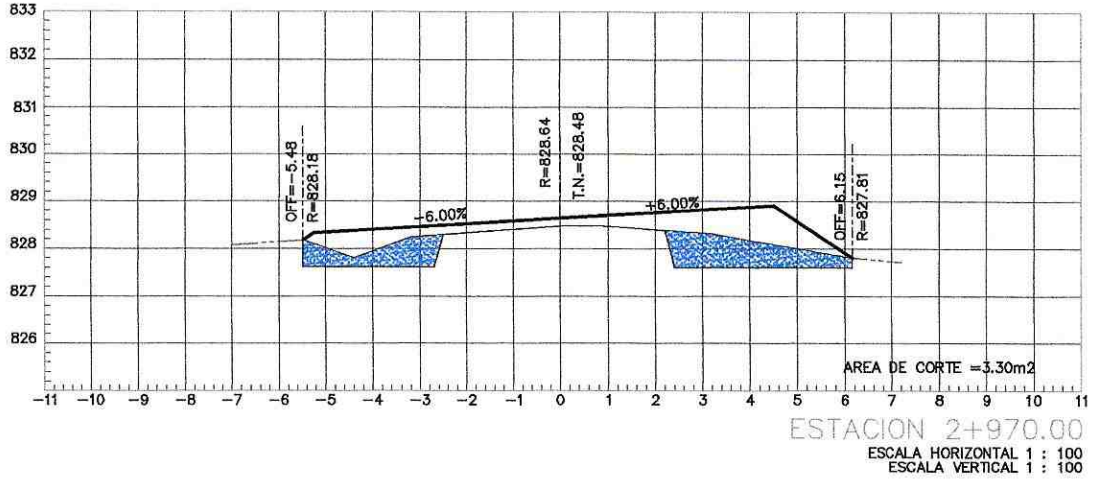

PROYECTO: ASFALTADO C.V. CHINCHAYAKU - PUYOPUNGO, PARROQUIA MADRE TIERRA, CANTÓN MERA, PROVINCIA DE PASTAZA

CONTIENE: EXCAVACIÓN SIN CLASIFICAR (MOV. DE TIERRA)



Firmado electrónicamente por:
VICTOR FERNANDO
 CHINCHAYAKU PUYOPUNGO, PASTAZA
 NARVAEZ MACHADO

FECHA: 04 - MARZO - 2022



Firmado electrónicamente por:
JOSE LUIS
 NARVAEZ
 DISEÑADOR

ING. VICTOR NARVAEZ
 CONSORCIO CVE CONSTRUCTORES

LÁMINA 17

ESCALA S/E

PLANILLA # 4

RUBRO # 4 / EXCAVACIÓN SIN CLASIFICAR (MOV. DE TIERRA)

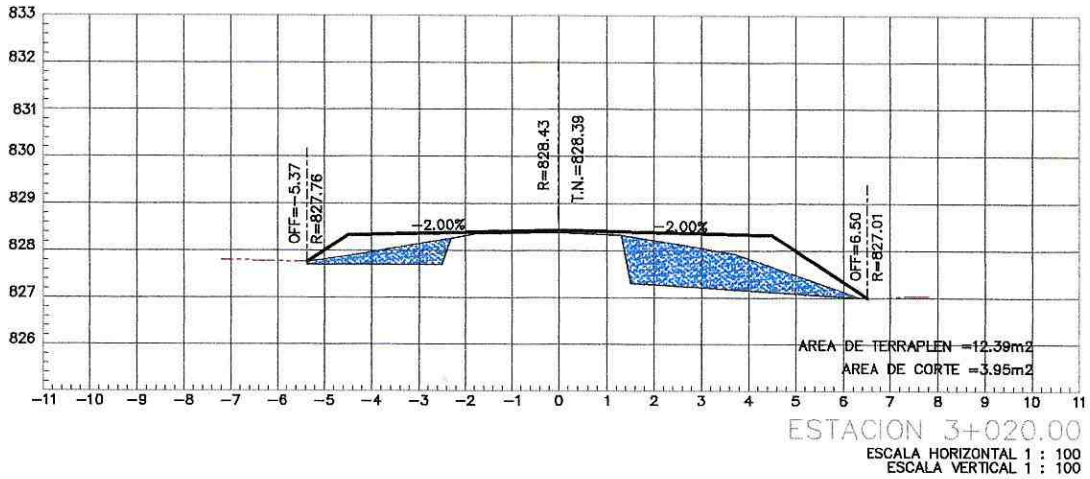
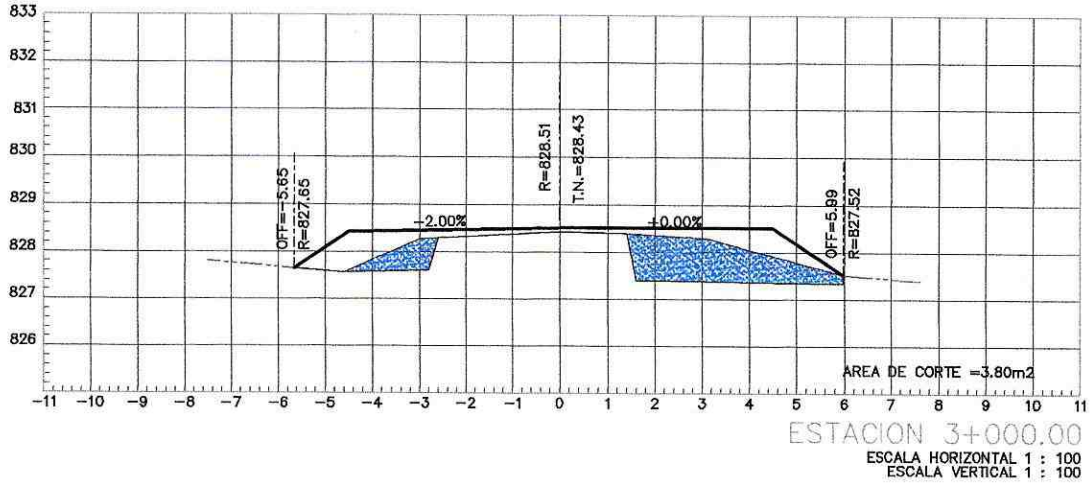

PROYECTO: ASFALTADO C.V. CHINCHAYAKU - PUYOPUNGO, PARRQUÍA MADRE TIERRA, CANTÓN MERA, PROVINCIA DE PASTAZA

CONTIENE: EXCAVACIÓN SIN CLASIFICAR (MOV. DE TIERRA)



Firmado electrónicamente por:
IGNOR FERNANDO
 CHINCHAYAKU PUYOPUNGO, PASTAZA
 NARVAEZ MACHADO

FECHA: 04 - MARZO - 2022

ING. VICTOR NARVAEZ
 CONSORCIO CVE CONSTRUCTORES



Firmado electrónicamente por:
JOSE LUIS
 NARVAEZ
 EJECUTIVO DE PROYECTOS

LÁMINA 18

ESCALA S/E

PLANILLA # 4

RUBRO # 4 / EXCAVACIÓN SIN CLASIFICAR (MOV. DE TIERRA)

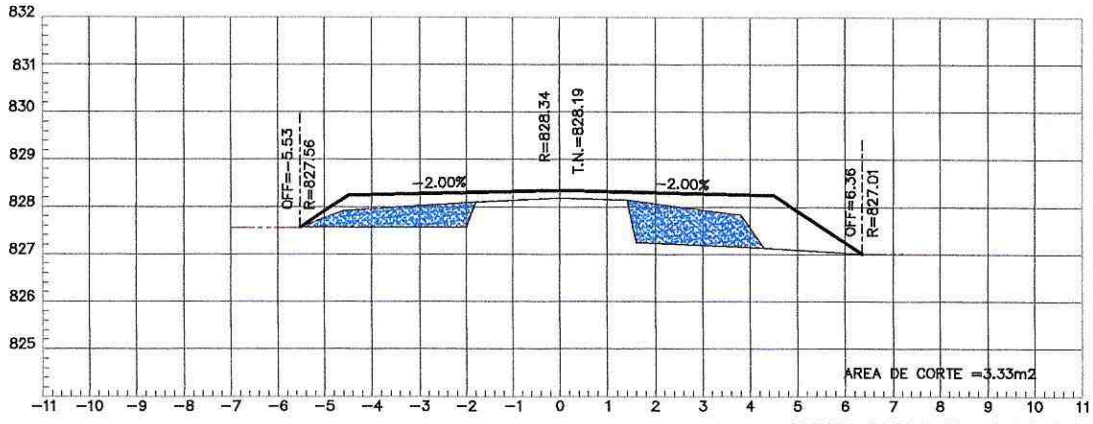

ESTACION 3+040.00

ESCALA HORIZONTAL 1 : 100
ESCALA VERTICAL 1 : 100

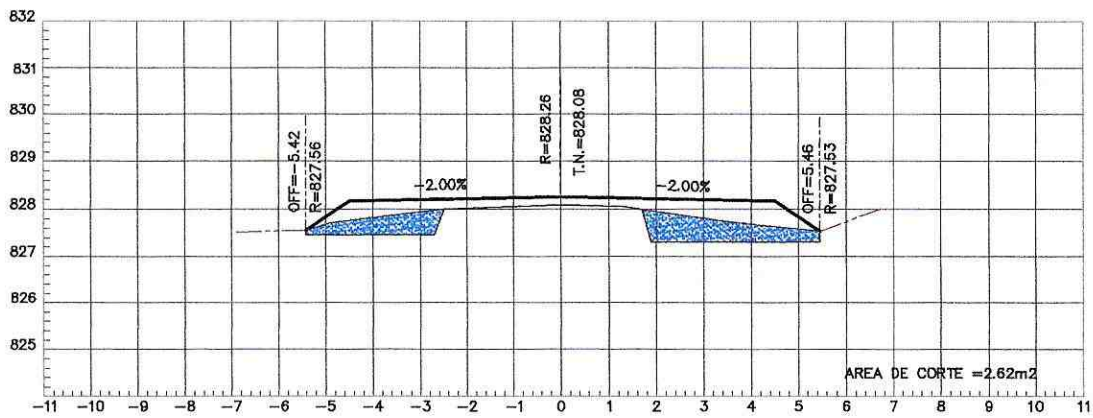

ESTACION 3+060.00

ESCALA HORIZONTAL 1 : 100
ESCALA VERTICAL 1 : 100



PROYECTO: ASFALTADO C.V. CHINCHAYAKU - PUYOPUNGO, PARROQUIA MADRE TIERRA, CANTÓN MERA, PROVINCIA DE PASTAZA

CONTIENE: EXCAVACIÓN SIN CLASIFICAR (MOV. DE TIERRA)



Firmado electrónicamente por:
VICTOR FERNANDO NARVÁEZ MACHADO
ING. VICTOR NARVÁEZ
CONSORCIO CVE CONSTRUCTORES

FECHA: 04 - MARZO - 2022



Firmado electrónicamente por:
JOSE LUIS NARVÁEZ
ING. JOSE LUIS NARVÁEZ
CALCULADOR

LÁMINA 19

ESCALA S/E

PLANILLA # 4

RUBRO # 4 / EXCAVACIÓN SIN CLASIFICAR (MOV. DE TIERRA)

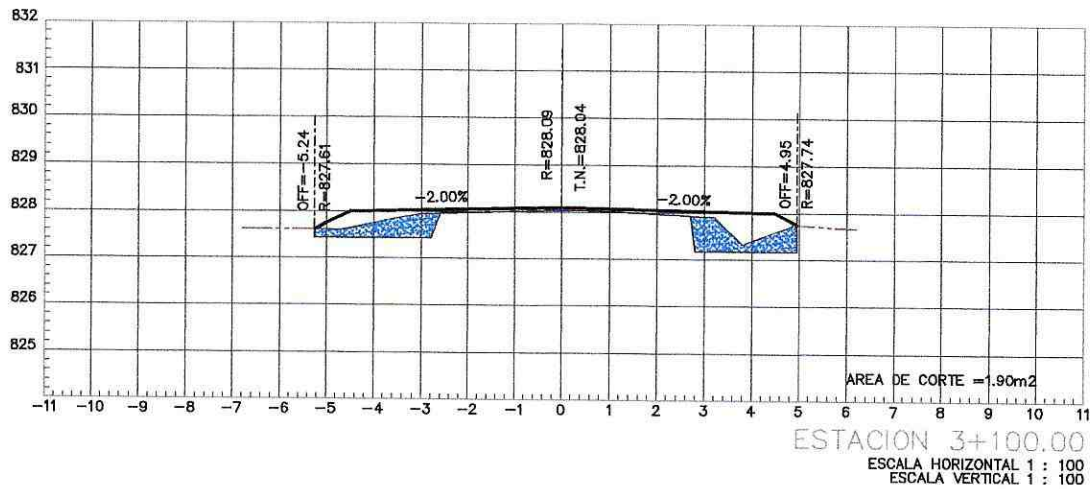
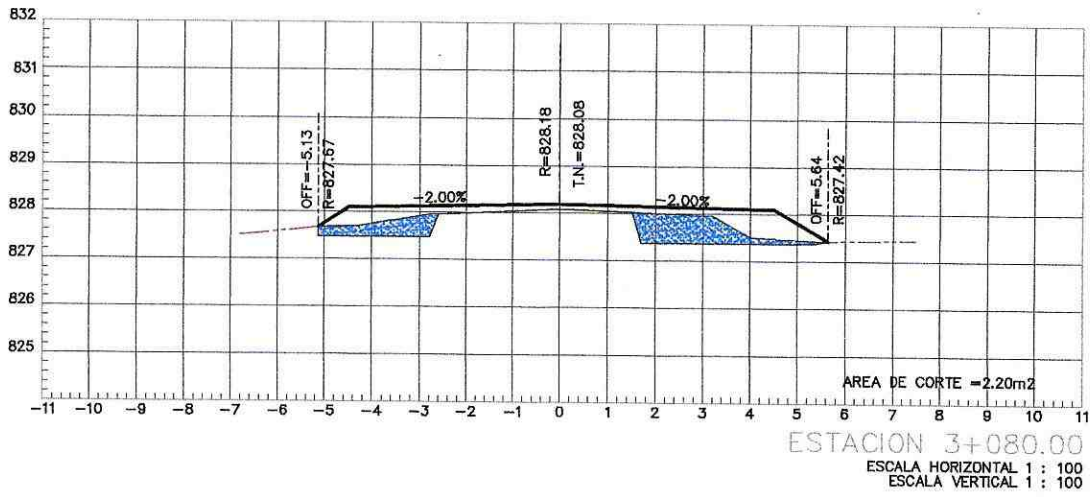

PROYECTO: ASFALTADO C.V. CHINCHAYAKU - PUYOPUNGO, PARROQUIA MADRE TIERRA, CANTÓN MERA, PROVINCIA DE PASTAZA

CONTIENE: EXCAVACIÓN SIN CLASIFICAR (MOV. DE TIERRA)



Firmado electrónicamente por:
VICTOR FERNANDO NARVAEZ MACHADO

FECHA: 04 - MARZO - 2022



Firmado electrónicamente por:
JOSE LUIS NARVAEZ
 FISCALIZADOR

ING. VICTOR NARVAEZ
 CONSORCIO CVE CONSTRUCTORES

LÁMINA 20

ESCALA S/E

PLANILLA # 4

RUBRO # 4 / EXCAVACIÓN SIN CLASIFICAR (MOV. DE TIERRA)

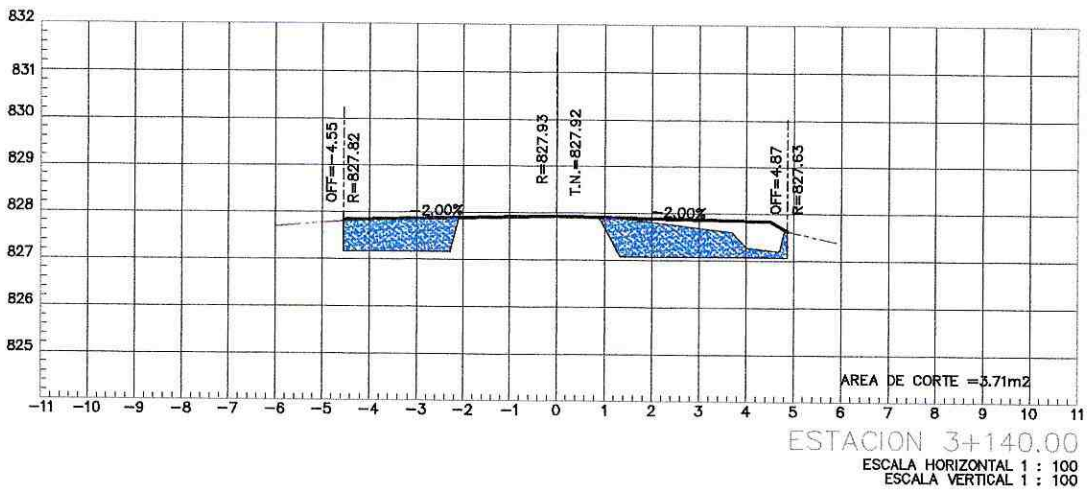
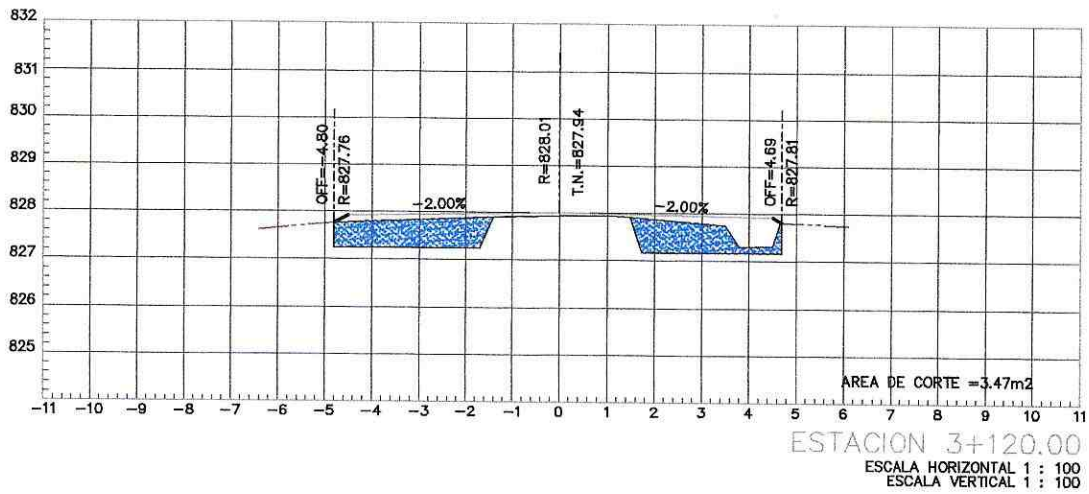

PROYECTO: ASFALTADO C.V. CHINCHAYAKU - PUYOPUNGO, PARROQUIA MADRE TIERRA, CANTÓN MERA, PROVINCIA DE PASTAZA

CONTIENE: EXCAVACIÓN SIN CLASIFICAR (MOV. DE TIERRA)



Firmado electrónicamente por:
VICTOR FERNANDO NARVAEZ MACHADO
 INGENIERO EN CIVIL
 CHINCHAYAKU PUYOPUNGO, PASTAZA

FECHA: 04 - MARZO - 2022

ING. VICTOR NARVAEZ
 CONSORCIO CVE CONSTRUCTORES



Firmado electrónicamente por:
JOSE LUIS NARVAEZ
 INGENIERO EN CIVIL
 FISCALIZADOR





LÁMINA 21

ESCALA S/E

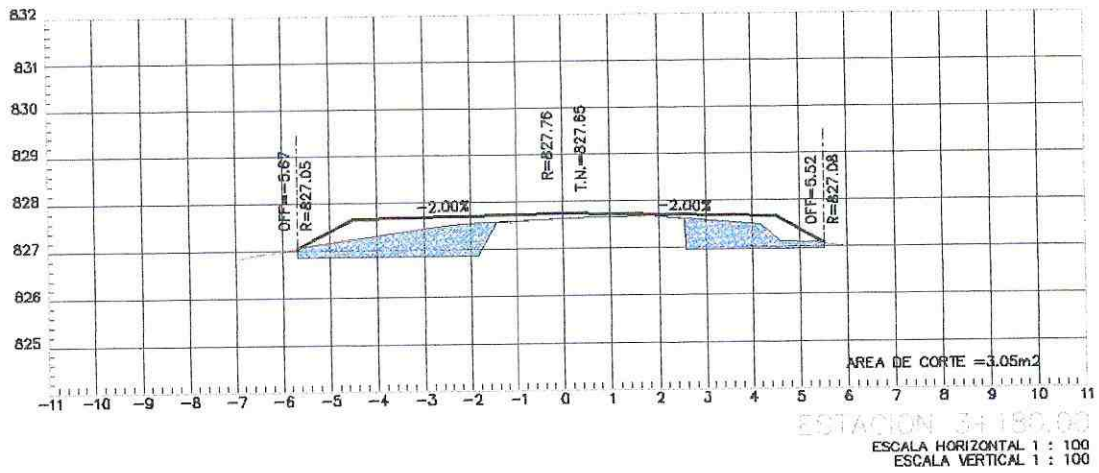
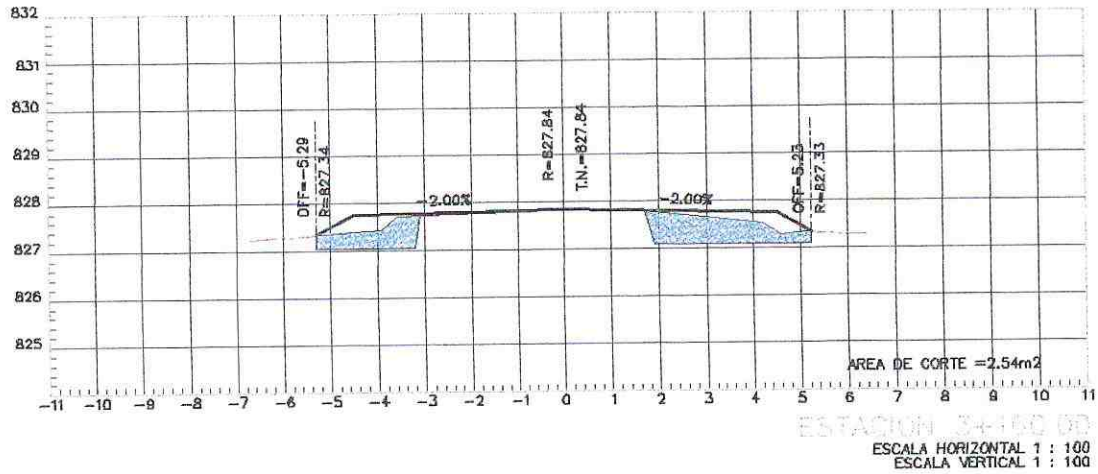
PLANILLA # 4

RUBRO # 4 / EXCAVACIÓN SIN CLASIFICAR (MOV. DE TIERRA)



 	PROYECTO: ASFALTADO C.V. CHINCHAYAKU - PUYOPUNGO, PARROQUIA MADRE TIERRA, CANTÓN MERA, PROVINCIA DE PASTAZA	
	CONTIENE: EXCAVACIÓN SIN CLASIFICAR (MOV. DE TIERRA)	
	 <small>Elaborado electrónicamente por:</small> ACCIONER FERNANDO YAKU PUYOPUNGO, PASTAZA NARVÁEZ MACHADO	FECHA: 04 - MARZO - 2022
	<small>Elaborado electrónicamente por:</small> ING. VICTOR NARVÁEZ CONSORCIO CVE CONSTRUCTORES	 <small>Elaborado electrónicamente por:</small> JOSE LUIS NARVÁEZ ISCALIZADOR
LÁMINA 22	ESCALA S/E	PLANILLA # 4

RUBRO # 4 / EXCAVACIÓN SIN CLASIFICAR (MOV. DE TIERRA)

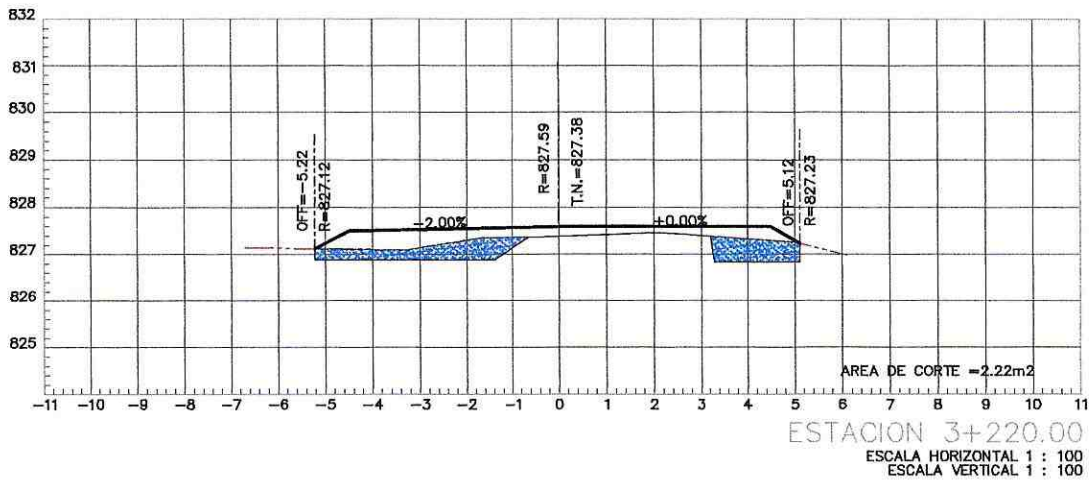
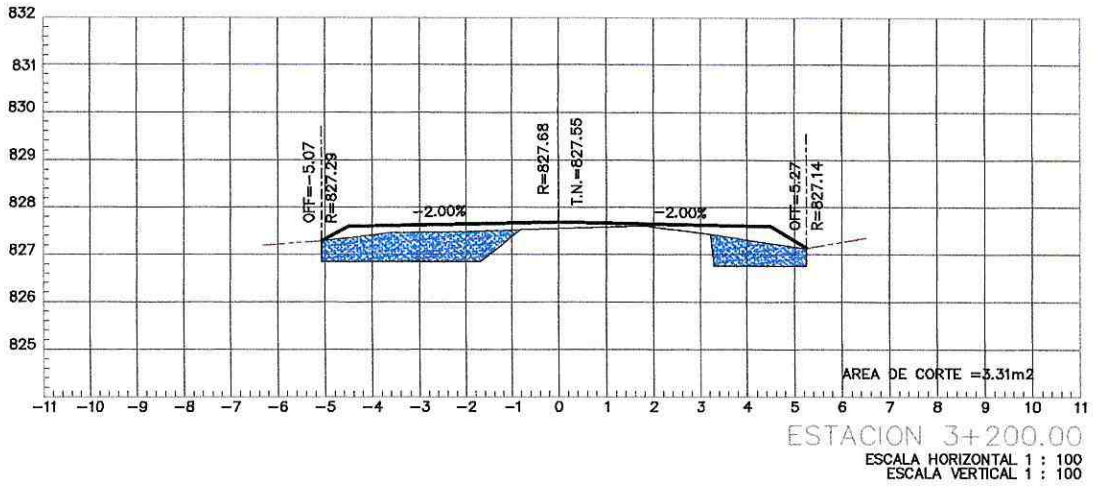

PROYECTO: ASFALTADO C.V. CHINCHAYAKU - PUYOPUNGO, PARROQUIA MADRE TIERRA, CANTÓN MERA, PROVINCIA DE PASTAZA

CONTIENE: EXCAVACIÓN SIN CLASIFICAR (MOV. DE TIERRA)



Firmado electrónicamente por:
VICTOR FERNANDO NARVÁEZ MACHADO
 CHINCHAYAKU PUYOPUNGO, PASTAZA

FECHA: 04 - MARZO - 2022

ING. VICTOR NARVÁEZ
 CONSORCIO CVE CONSTRUCTORES



Firmado electrónicamente por:
JOSE LUIS NARVÁEZ
 ESCALIZADOR

LÁMINA 23

ESCALA S/E

PLANILLA # 4

RUBRO # 4 / EXCAVACIÓN SIN CLASIFICAR (MOV. DE TIERRA)

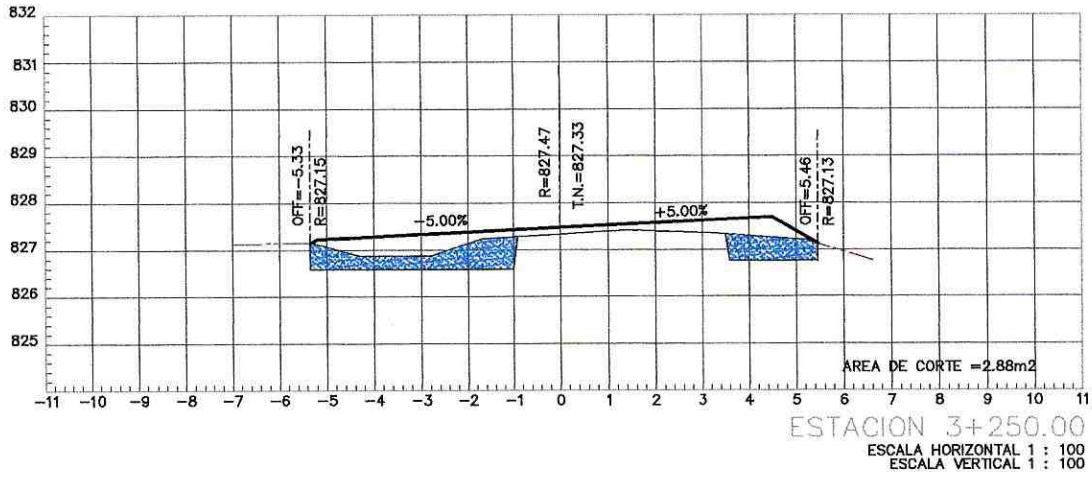
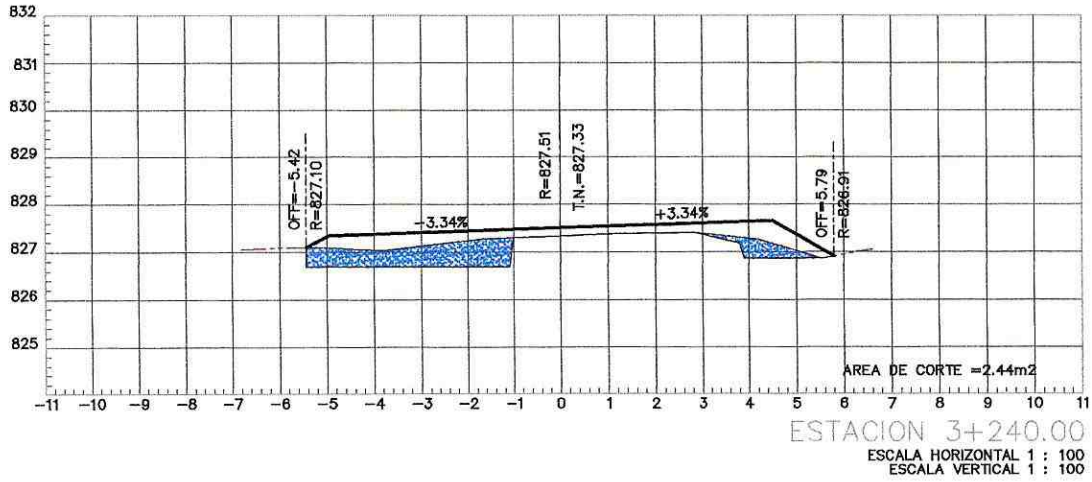

PROYECTO: ASFALTADO C.V. CHINCHAYAKU - PUYOPUNGO, PARROQUIA MADRE TIERRA, CANTÓN MERA, PROVINCIA DE PASTAZA

CONTIENE: EXCAVACIÓN SIN CLASIFICAR (MOV. DE TIERRA)



Firmado electrónicamente por:
VICTOR FERNANDO
 CHINCHAYAKU PUYOPUNGO, PASTAZA
NARVAEZ MACHADO

FECHA: 04 - MARZO - 2022



Firmado electrónicamente por:
JOSE LUIS
NARVAEZ
 ESCALIZADOR

ING. VICTOR NARVAEZ
 CONSORCIO CVE CONSTRUCTORES

LÁMINA 24

ESCALA S/E

PLANILLA # 4

RUBRO # 4 / EXCAVACIÓN SIN CLASIFICAR (MOV. DE TIERRA)

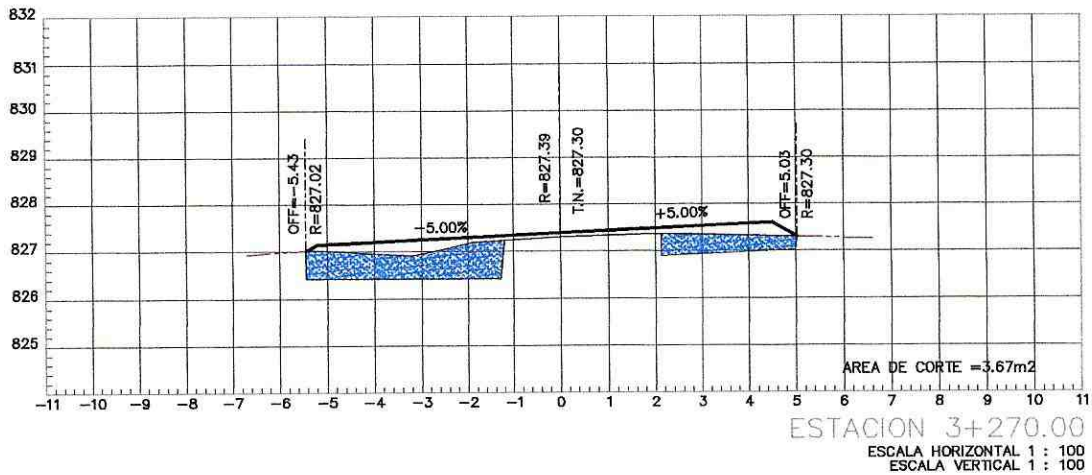
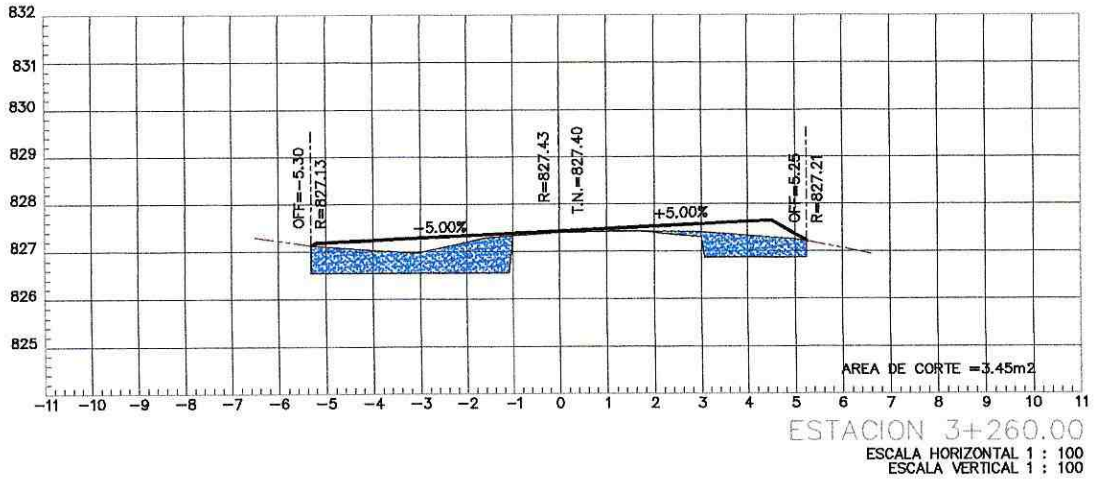

PROYECTO: ASFALTADO C.V. CHINCHAYAKU - PUYOPUNGO, PARROQUIA MADRE TIERRA, CANTÓN MERA, PROVINCIA DE PASTAZA

CONTIENE: EXCAVACIÓN SIN CLASIFICAR (MOV. DE TIERRA)



Firmado electrónicamente por:
VICTOR FERNANDO NARVÁEZ MACHADO

FECHA: 04 - MARZO - 2022



Firmado electrónicamente por:
JOSE LUIS NARVÁEZ
 FISCALIZADOR

ING. VICTOR NARVÁEZ
 CONSORCIO CVE CONSTRUCTORES

LÁMINA 25

ESCALA S/E

PLANILLA # 4

RUBRO # 4 / EXCAVACIÓN SIN CLASIFICAR (MOV. DE TIERRA)

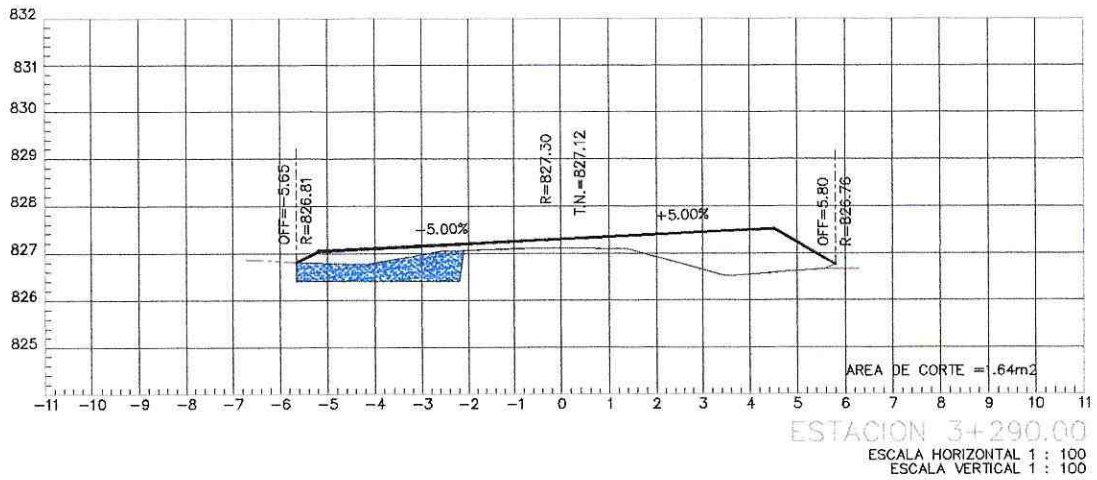
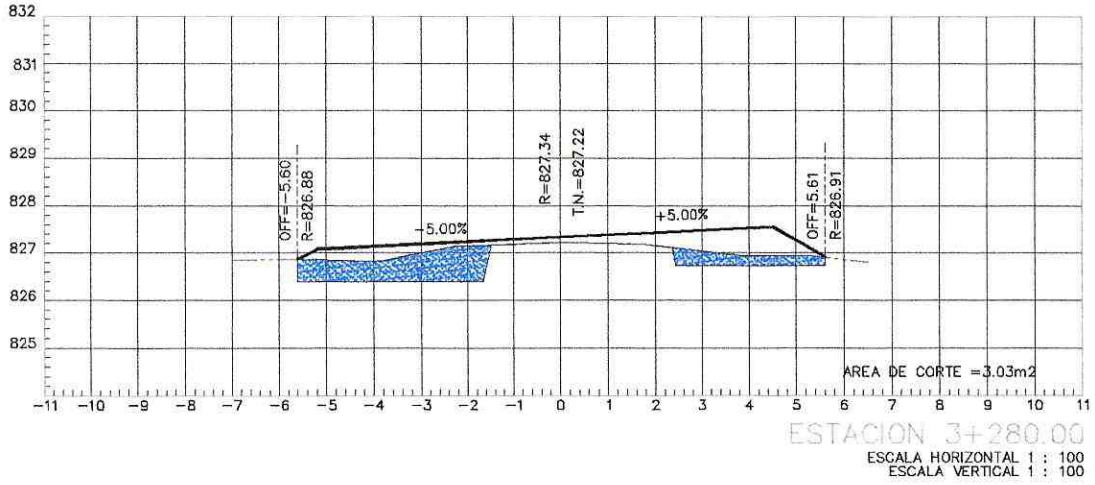

PROYECTO: ASFALTADO C.V. CHINCHAYAKU - PUYOPUNGO, PARROQUIA MADRE TIERRA, CANTÓN MERA, PROVINCIA DE PASTAZA

CONTIENE: EXCAVACIÓN SIN CLASIFICAR (MOV. DE TIERRA)



VICTOR FERNANDO NARVAEZ MACHADO
Elaborado y controlado por:

FECHA: 04 - MARZO - 2022

ING. VICTOR NARVAEZ
 CONSORCIO CVE CONSTRUCTORES



Elaborado y controlado por:
JOSE LUIS NARVAEZ
 ESCALIZADOR

LÁMINA 26

ESCALA S/E

PLANILLA # 4

RUBRO # 4 / EXCAVACIÓN SIN CLASIFICAR (MOV. DE TIERRA)

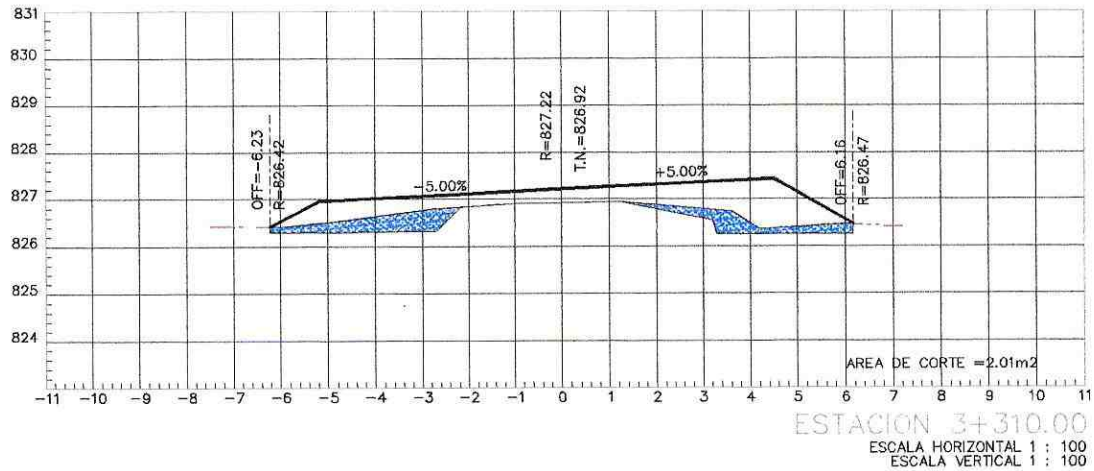
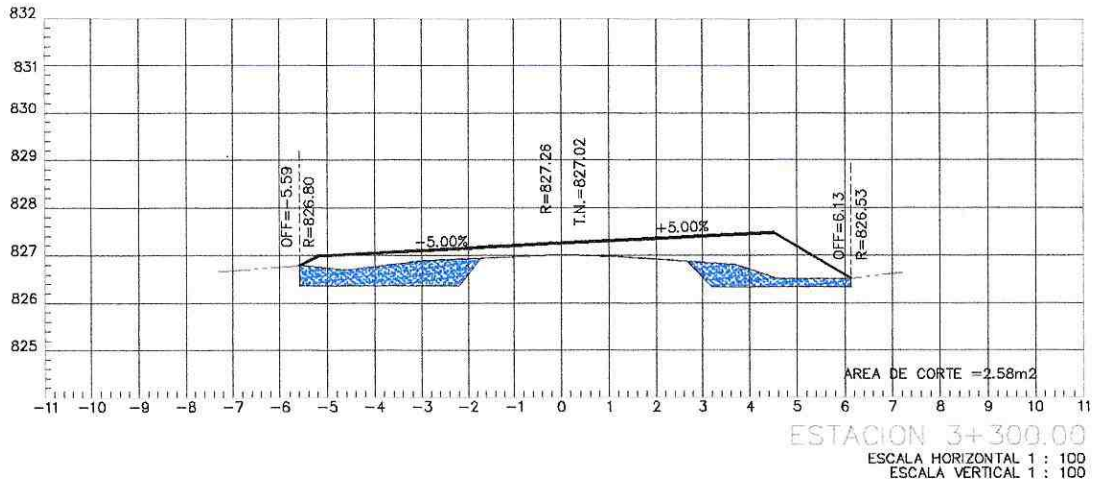

PROYECTO: ASFALTADO C.V. CHINCHAYAKU - PUYOPUNGO, PARROQUIA MADRE TIERRA, CANTÓN MERA, PROVINCIA DE PASTAZA

CONTIENE: EXCAVACIÓN SIN CLASIFICAR (MOV. DE TIERRA)



VICTOR FERNANDO NARVÁEZ MACHADO
INGENIERO CIVIL
CHINCHAYAKU PUYOPUNGO, PASTAZA

FECHA: 04 - MARZO - 2022



JOSE LUIS NARVÁEZ
INGENIERO CIVIL
CONSORCIO CVE CONSTRUCTORES

ING. VICTOR NARVÁEZ
CONSORCIO CVE CONSTRUCTORES

LÁMINA 27

ESCALA S/E

PLANILLA # 4

RUBRO # 4 / EXCAVACIÓN SIN CLASIFICAR (MOV. DE TIERRA)

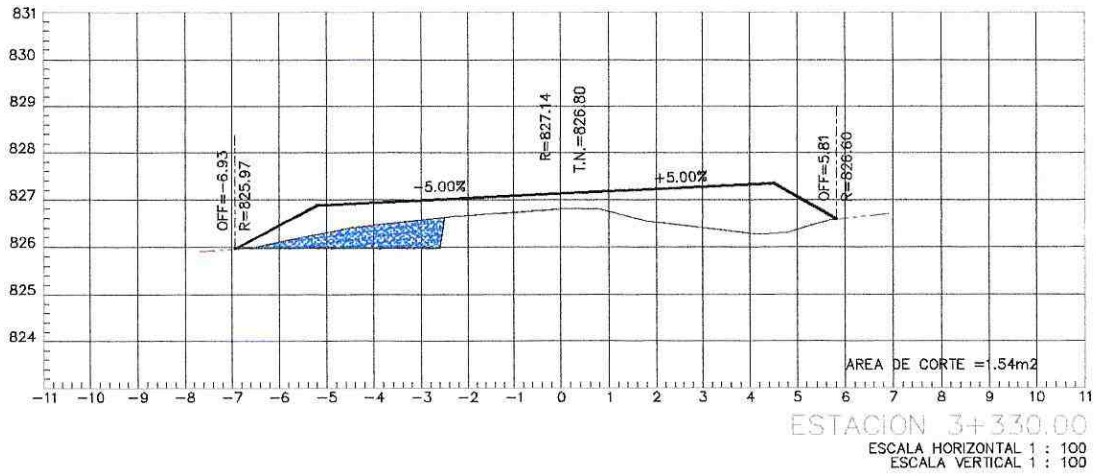
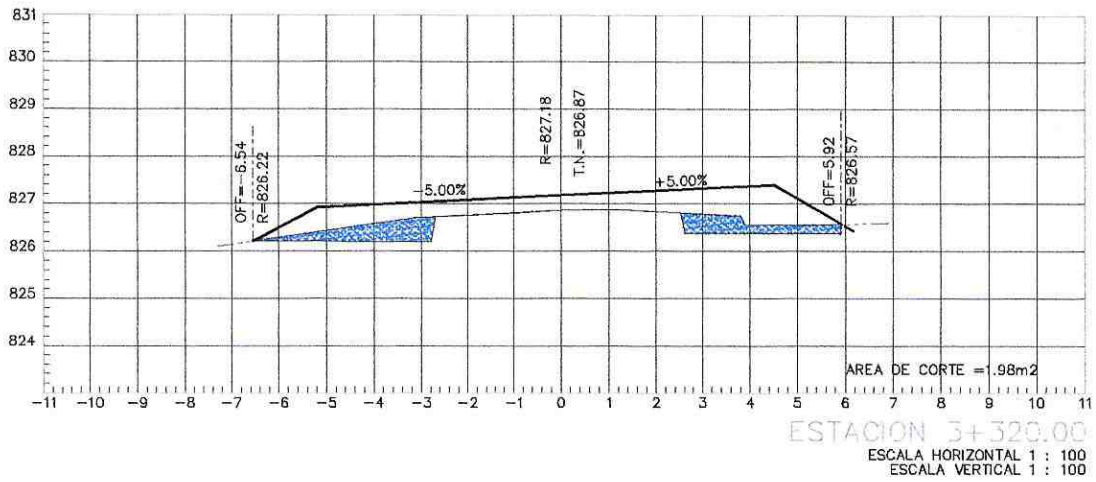

PROYECTO: ASFALTADO C.V. CHINCHAYAKU - PUYOPUNGO, PARROQUIA MADRE TIERRA, CANTÓN MERA, PROVINCIA DE PASTAZA

CONTIENE: EXCAVACIÓN SIN CLASIFICAR (MOV. DE TIERRA)



VISOR FERNANDO NARVAEZ MACHADO
 CHINCHAYAKU PUYOPUNGO, PASTAZA

FECHA: 04 - MARZO - 2022

ING. VICTOR NARVAEZ
 CONSORCIO CVE CONSTRUCTORES



JOSE LUIS NARVAEZ
 INSALIZADOR

LÁMINA 28

ESCALA S/E

PLANILLA # 4

RUBRO # 4 / EXCAVACIÓN SIN CLASIFICAR (MOV. DE TIERRA)

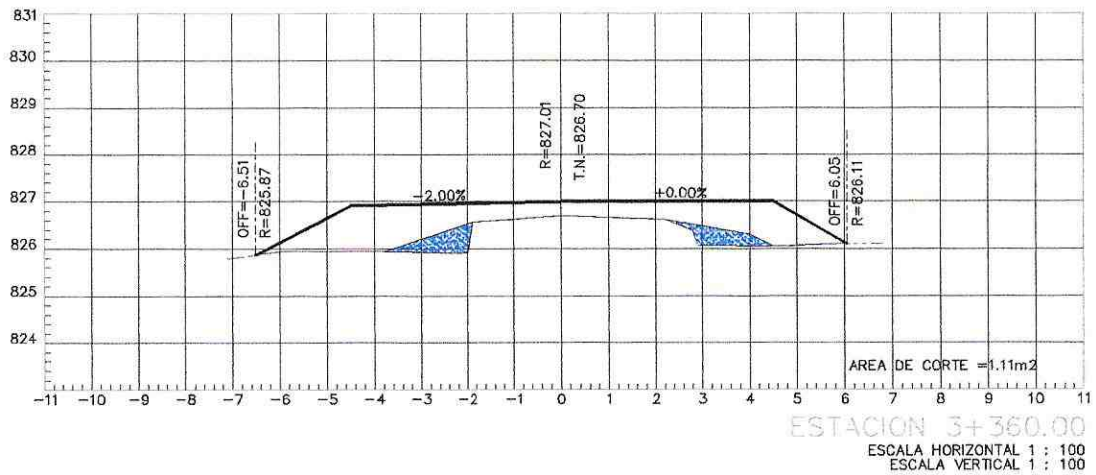
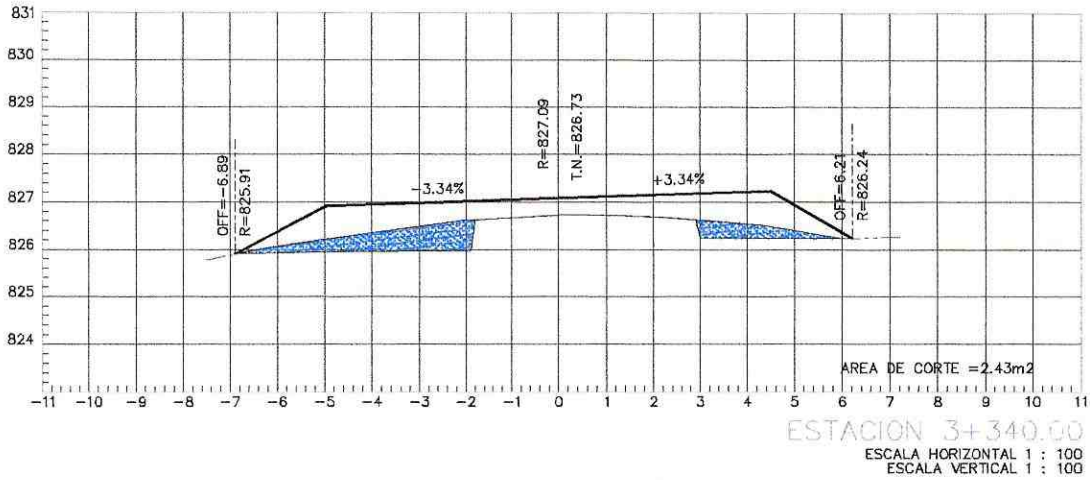

PROYECTO: ASFALTADO C.V. CHINCHAYAKU - PUYOPUNGO, PARROQUIA MADRE TIERRA, CANTÓN MERA, PROVINCIA DE PASTAZA

CONTIENE: EXCAVACIÓN SIN CLASIFICAR (MOV. DE TIERRA)



ING. VICTOR FERNANDO NARVAEZ MACHADO

FECHA: 04 - MARZO - 2022

ING. VICTOR NARVAEZ CONSORCIO CVE CONSTRUCTORES



JOSE LUIS NARVAEZ INGENIERO EN INGENIERIA CIVIL

LÁMINA 29

ESCALA S/E

PLANILLA # 4

RUBRO # 4 / EXCAVACIÓN SIN CLASIFICAR (MOV. DE TIERRA)

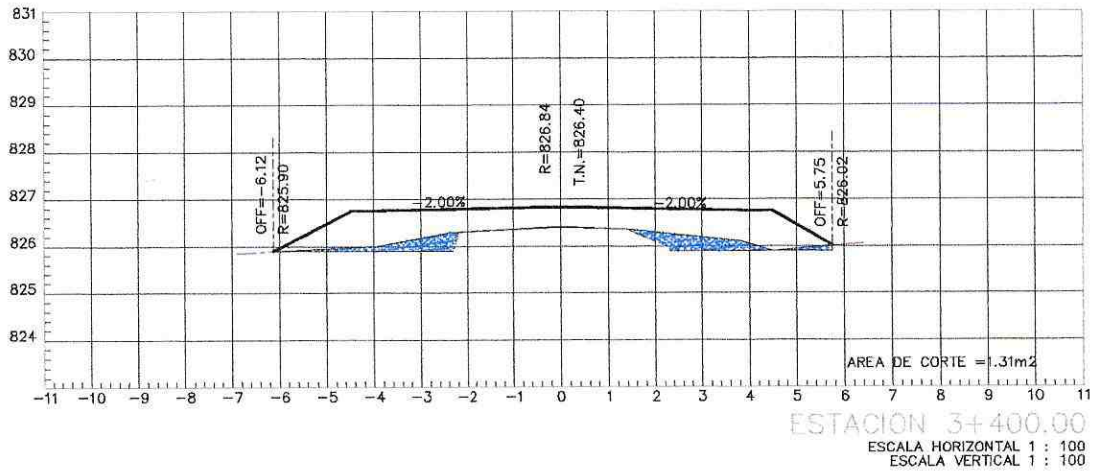
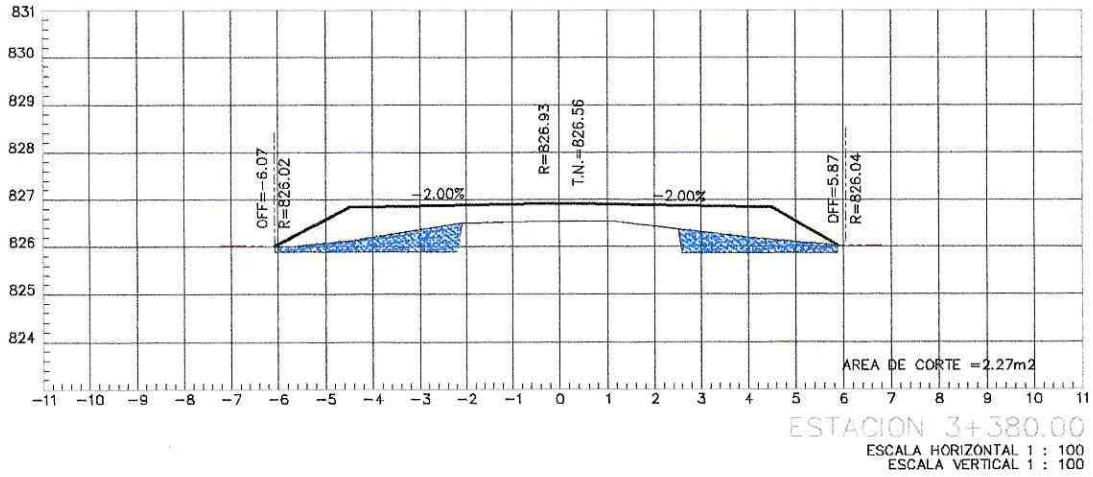

PROYECTO: ASFALTADO C.V. CHINCHAYAKU - PUYOPUNGO, PARROQUIA MADRE TIERRA, CANTÓN MERA, PROVINCIA DE PASTAZA

CONTIENE: EXCAVACIÓN SIN CLASIFICAR (MOV. DE TIERRA)



ANÍTOR FERNANDO NARVAEZ MACHADO

FECHA: 04 - MARZO - 2022

ING. VICTOR NARVAEZ
 CONSORCIO CVE CONSTRUCTORES



JOSE LUIS NARVAEZ
 ESCALIZADOR

LÁMINA 30

ESCALA S/E

PLANILLA # 4

RUBRO # 4 / EXCAVACIÓN SIN CLASIFICAR (MOV. DE TIERRA)

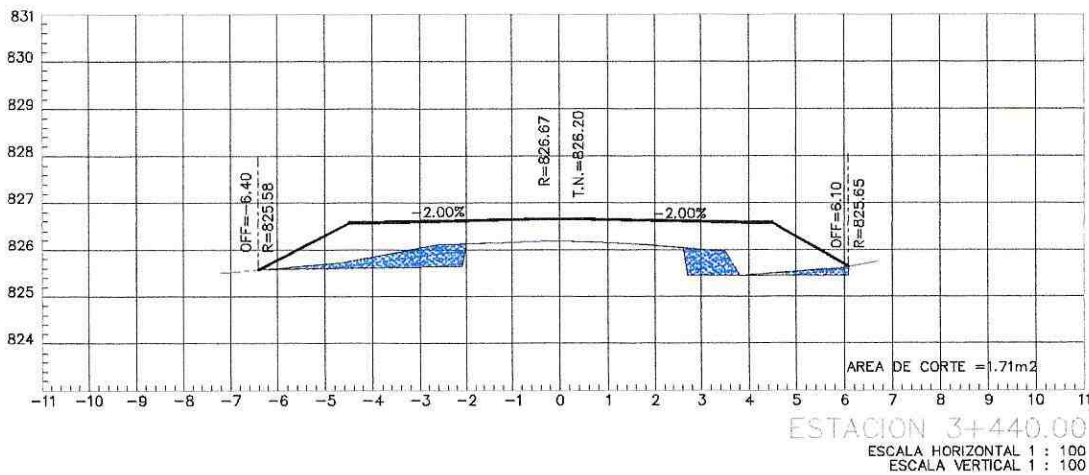
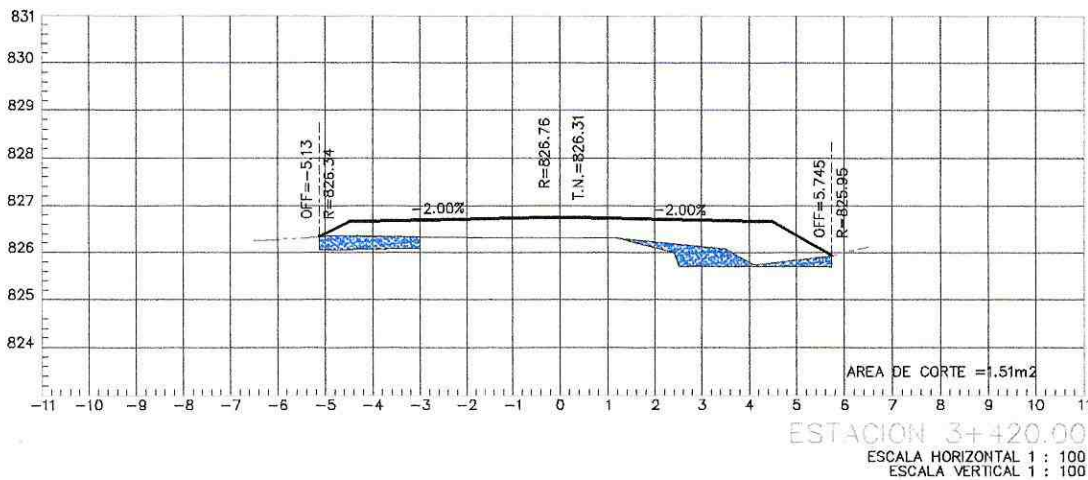

PROYECTO: ASFALTADO C.V. CHINCHAYAKU - PUYOPUNGO, PARROQUIA MADRE TIERRA, CANTÓN MERA, PROVINCIA DE PASTAZA

CONTIENE: EXCAVACIÓN SIN CLASIFICAR (MOV. DE TIERRA)



VICTOR FERNANDO NARVAEZ MACHADO
 INGENIERO CIVIL CHINCHAYAKU PUYOPUNGO, PASTAZA

FECHA: 04 - MARZO - 2022

ING. VICTOR NARVAEZ
 CONSORCIO CVE CONSTRUCTORES



JOSE LUIS NARVAEZ
 INGENIERO CIVIL CHINCHAYAKU PUYOPUNGO, PASTAZA

LÁMINA 31

ESCALA S/E

PLANILLA # 4

RUBRO # 4 / EXCAVACIÓN SIN CLASIFICAR (MOV. DE TIERRA)

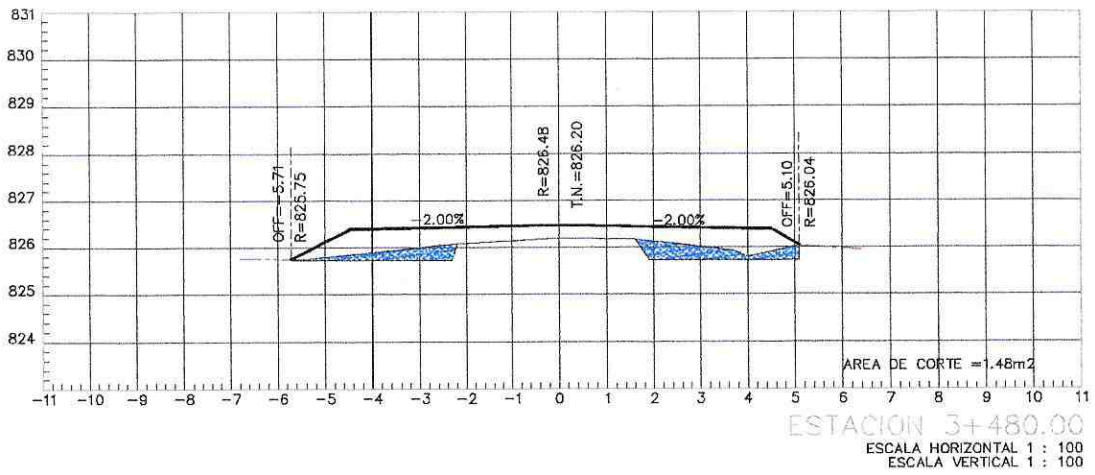
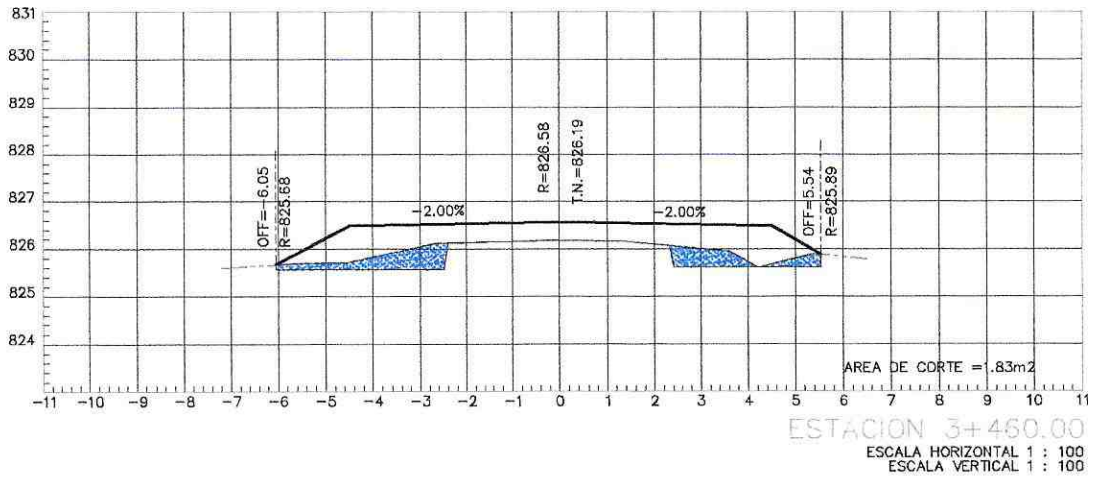

Pastaza
GOBIERNO PROVINCIAL



PROYECTO: ASFALTADO C.V. CHINCHAYAKU - PUYOPUNGO, PARROQUIA MADRE TIERRA, CANTÓN MERA, PROVINCIA DE PASTAZA

CONTIENE: EXCAVACIÓN SIN CLASIFICAR (MOV. DE TIERRA)



ING. VICTOR FERNANDO NARVAEZ MACHADO
 INGENIERO EN OBRAS DE PAVIMENTACION

FECHA: 04 - MARZO - 2022

ING. VICTOR NARVAEZ
 CONSORCIO CVE CONSTRUCTORES



ING. JOSE LUIS NARVAEZ
 INGENIERO EN OBRAS DE PAVIMENTACION
 ESPECIALIZADOR

LÁMINA 32

ESCALA S/E

PLANILLA # 4

RUBRO # 4 / EXCAVACIÓN SIN CLASIFICAR (MOV. DE TIERRA)

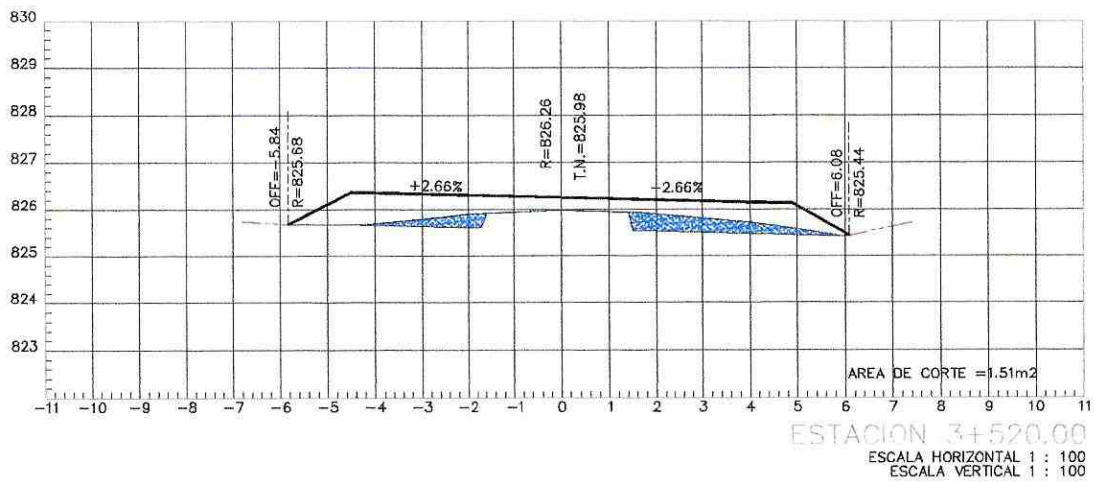
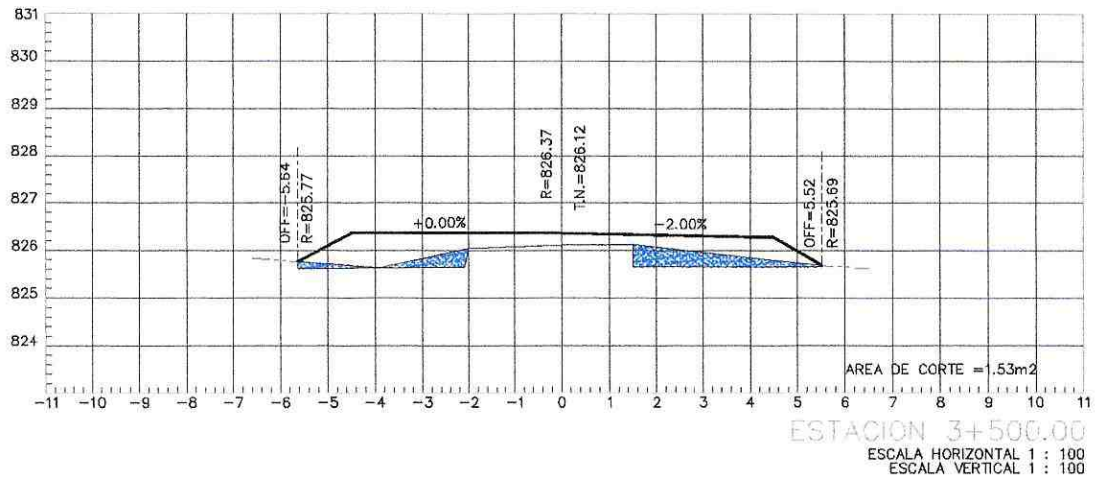

PROYECTO: ASFALTADO C.V. CHINCHAYAKU - PUYOPUNGO, PARROQUIA MADRE TIERRA, CANTÓN MERA, PROVINCIA DE PASTAZA

CONTIENE: EXCAVACIÓN SIN CLASIFICAR (MOV. DE TIERRA)



ING. VICTOR FERNANDO NARVAEZ MACHADO
 INGENIERO EN CIVIL
 CHINCHAYAKU PUYOPUNGO, PASTAZA

FECHA: 04 - MARZO - 2022

ING. VICTOR NARVAEZ
 CONSORCIO CVE CONSTRUCTORES



JOSE LUIS NARVAEZ
 INGENIERO EN CIVIL
 CALCALIZADOR

LÁMINA 33

ESCALA S/E

PLANILLA # 4

RUBRO # 4 / EXCAVACIÓN SIN CLASIFICAR (MOV. DE TIERRA)

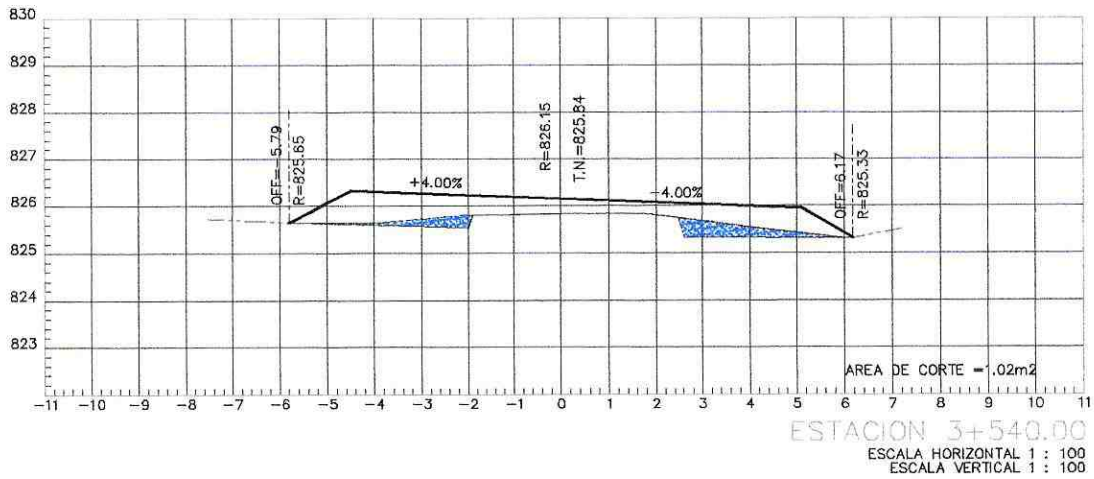
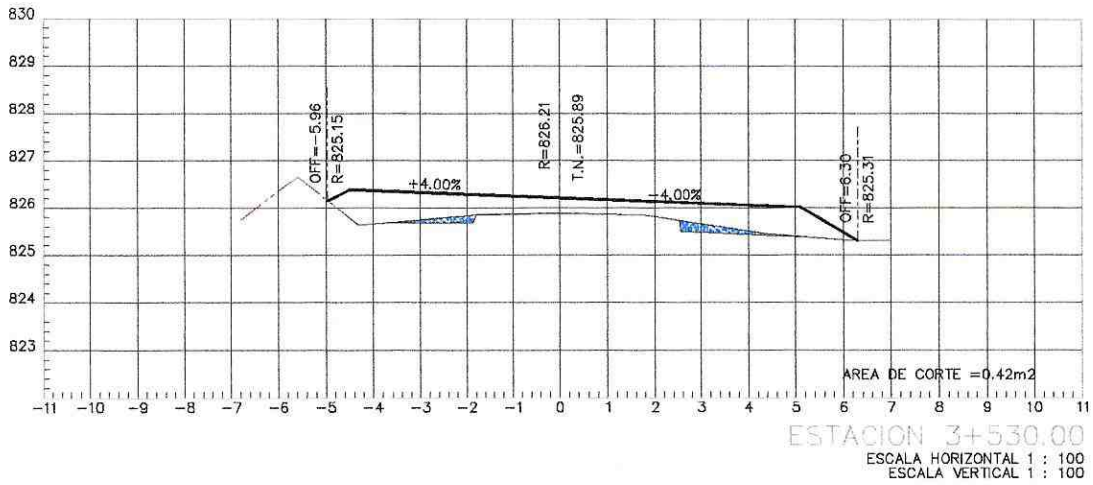

PROYECTO: ASFALTADO C.V. CHINCHAYAKU - PUYOPUNGO, PARROQUIA MADRE TIERRA, CANTÓN MERA, PROVINCIA DE PASTAZA

CONTIENE: EXCAVACIÓN SIN CLASIFICAR (MOV. DE TIERRA)



Elaborado por: **VICTOR FERNANDO NARVAEZ MACHADO**
 CHINCHAYAKU PUYOPUNGO, PASTAZA

FECHA: 04 - MARZO - 2022

ING. VICTOR NARVAEZ
 CONSORCIO CVE CONSTRUCTORES



Elaborado por: **JOSE LUIS NARVAEZ**
 ESCALIZADOR

LÁMINA 34

ESCALA S/E

PLANILLA # 4

RUBRO # 4 / EXCAVACIÓN SIN CLASIFICAR (MOV. DE TIERRA)

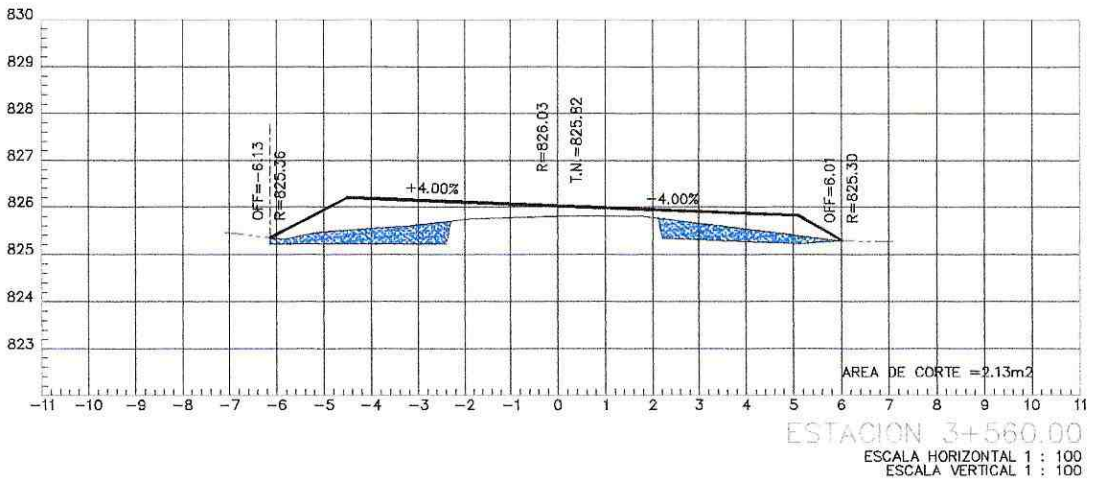
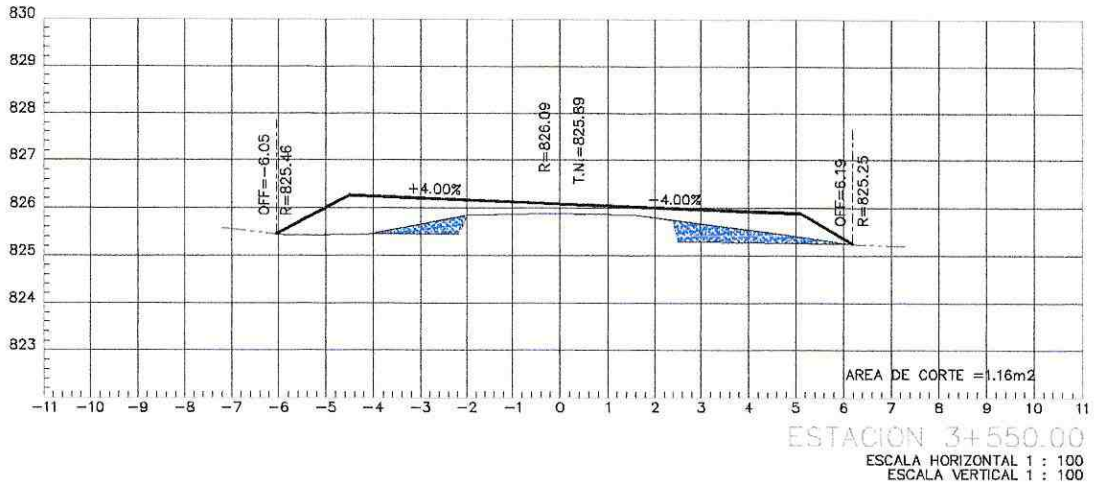

PROYECTO: ASFALTADO C.V. CHINCHAYAKU - PUYOPUNGO, PARROQUIA MADRE TIERRA, CANTÓN MERA, PROVINCIA DE PASTAZA

CONTIENE: EXCAVACIÓN SIN CLASIFICAR (MOV. DE TIERRA)



FORMADO ELECTRONICAMENTE POR:
VICTOR FERNANDO NARVAEZ MACHADO

FECHA: 04 - MARZO - 2022

ING. VICTOR NARVAEZ
CONSORCIO CVE CONSTRUCTORES



FORMADO ELECTRONICAMENTE POR:
JOSE LUIS NARVAEZ
FISCALIZADOR

LÁMINA 35

ESCALA S/E

PLANILLA # 4

RUBRO # 4 / EXCAVACIÓN SIN CLASIFICAR (MOV. DE TIERRA)

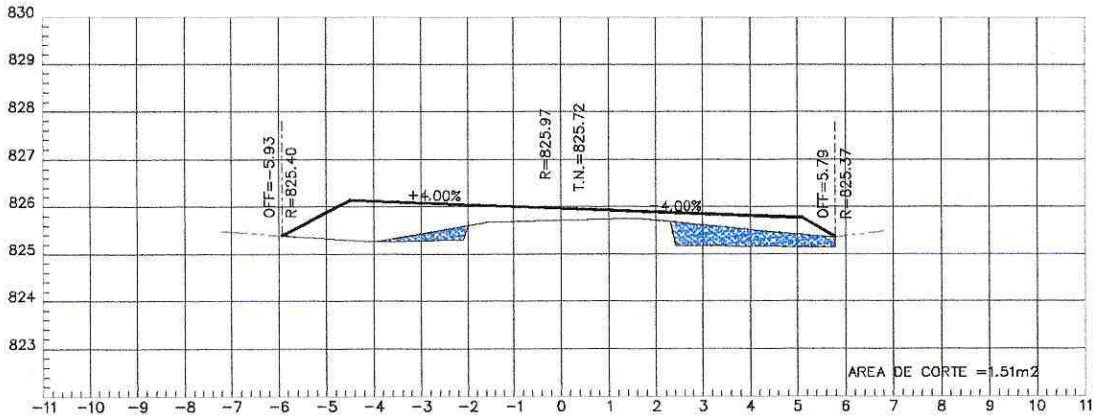

ESTACION 3+570.00

ESCALA HORIZONTAL 1 : 100
ESCALA VERTICAL 1 : 100

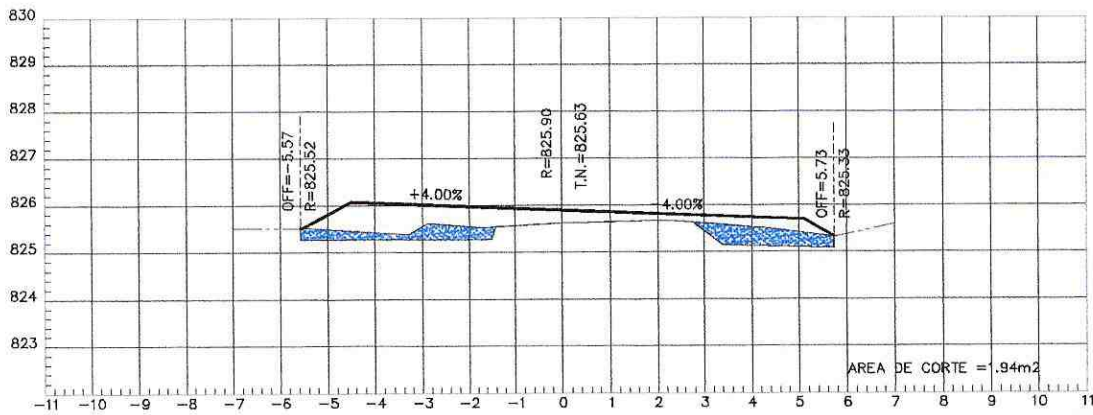

ESTACION 3+580.00

ESCALA HORIZONTAL 1 : 100
ESCALA VERTICAL 1 : 100



PROYECTO: ASFALTADO C.V. CHINCHAYAKU - PUYOPUNGO, PARROQUIA MADRE TIERRA, CANTÓN MERA, PROVINCIA DE PASTAZA

CONTIENE: EXCAVACIÓN SIN CLASIFICAR (MOV. DE TIERRA)



ING. VICTOR FERNANDO
NARVAEZ MACHADO

FECHA: 04 - MARZO - 2022

ING. VICTOR NARVAEZ
CONSORCIO CVE CONSTRUCTORES



ING. JOSE LUIS
NARVAEZ
CALIZADOR

LÁMINA 36

ESCALA S/E

PLANILLA # 4

RUBRO # 4 / EXCAVACIÓN SIN CLASIFICAR (MOV. DE TIERRA)

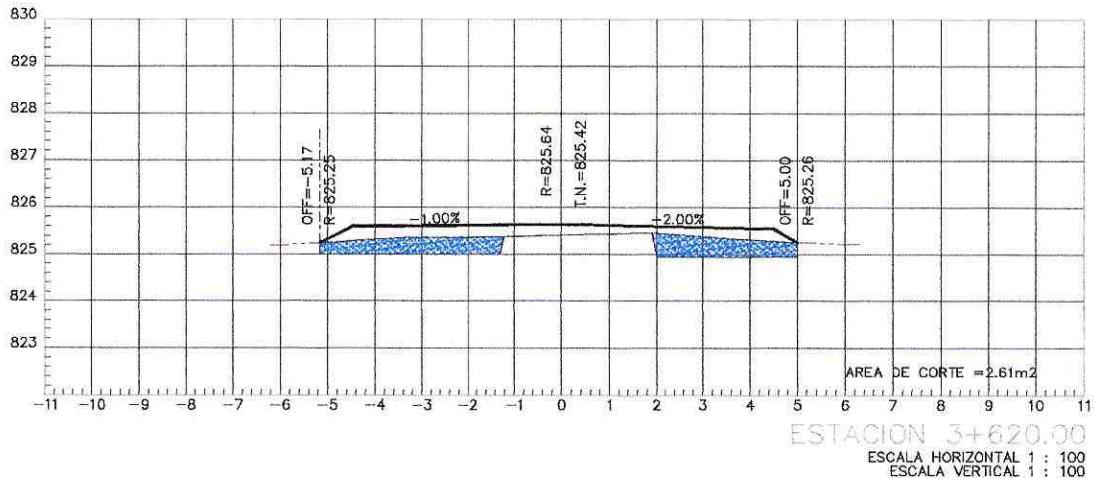
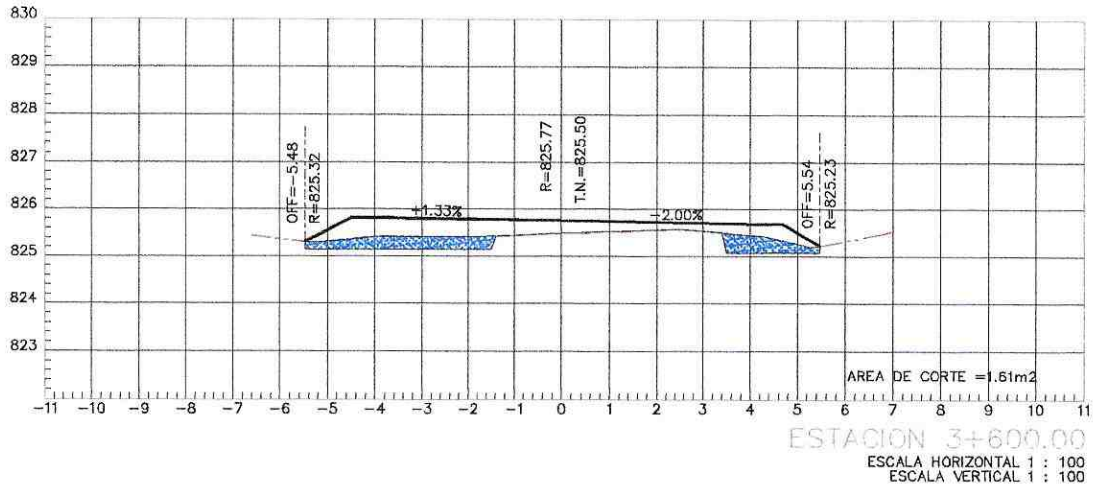

PROYECTO: ASFALTADO C.V. CHINCHAYAKU - PUYOPUNGO, PARROQUIA MADRE TIERRA, CANTÓN MERA, PROVINCIA DE PASTAZA

CONTIENE: EXCAVACIÓN SIN CLASIFICAR (MOV. DE TIERRA)



Proyecto ejecutado por:
VICTOR FERNANDO
NARVAEZ MACHADO

FECHA: 04 - MARZO - 2022

ING. VICTOR NARVAEZ
 CONSORCIO C.V.E. CONSTRUCTORES



Proyecto ejecutado por:
JOSE LUIS
NARVAEZ
 ESCALIZADOR

LÁMINA 37

ESCALA S/E

PLANILLA # 4

RUBRO # 4 / EXCAVACIÓN SIN CLASIFICAR (MOV. DE TIERRA)

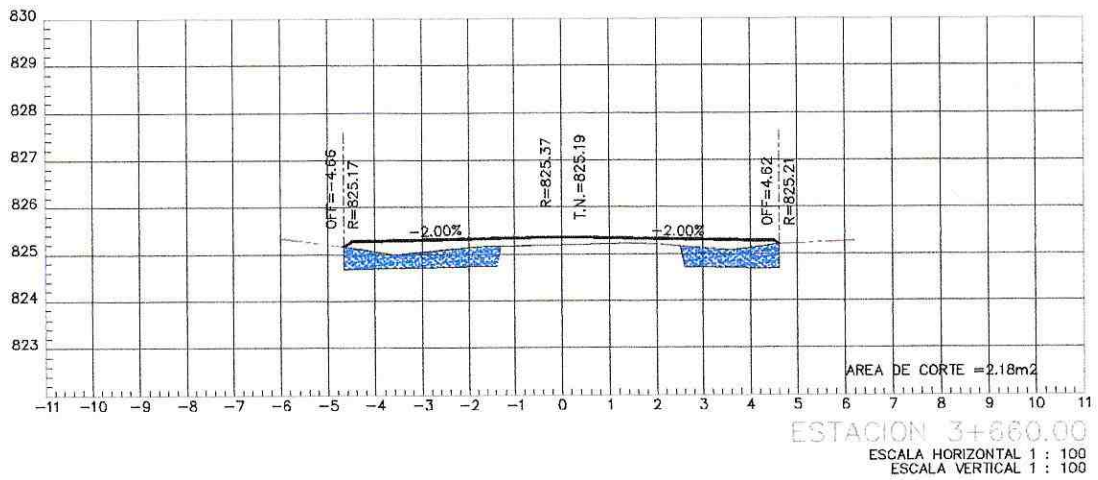
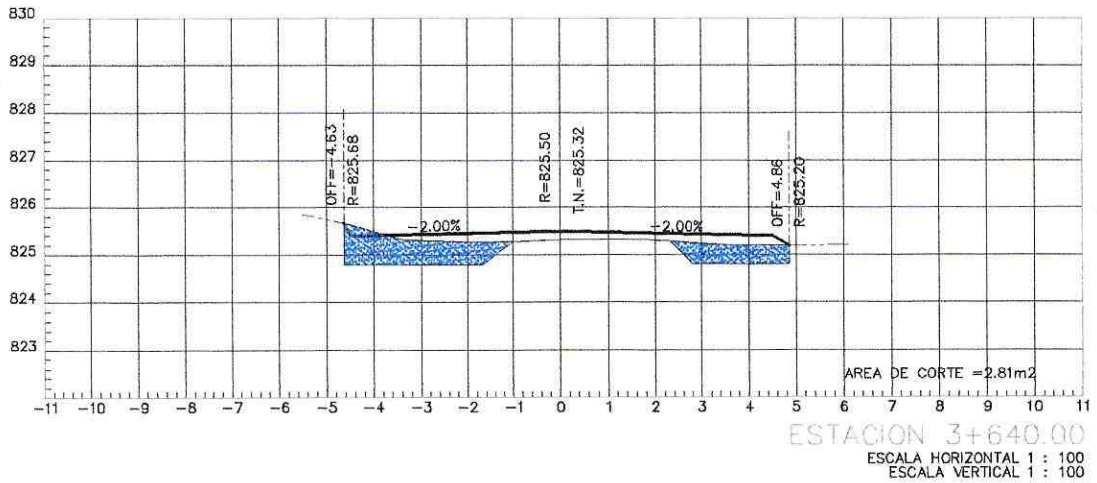

PROYECTO: ASFALTADO C.V. CHINCHAYAKU - PUYOPUNGO, PARROQUIA MADRE TIERRA, CANTÓN MERA, PROVINCIA DE PASTAZA

CONTIENE: EXCAVACIÓN SIN CLASIFICAR (MOV. DE TIERRA)



FORMADO ELECTRONICAMENTE POR:
VICTOR FERNANDO NARVAEZ MACHADO
 INGENIERO EN PAVIMENTOS Y OBRAS DE PAVIMENTOS

FECHA: 04 - MARZO - 2022

ING. VICTOR NARVAEZ
 CONSORCIO CVE CONSTRUCTORES



FORMADO ELECTRONICAMENTE POR:
JOSE LUIS NARVAEZ
 INGENIERO EN PAVIMENTOS Y OBRAS DE PAVIMENTOS

LÁMINA 38

ESCALA S/E

PLANILLA # 4

RUBRO # 4 / EXCAVACIÓN SIN CLASIFICAR (MOV. DE TIERRA)

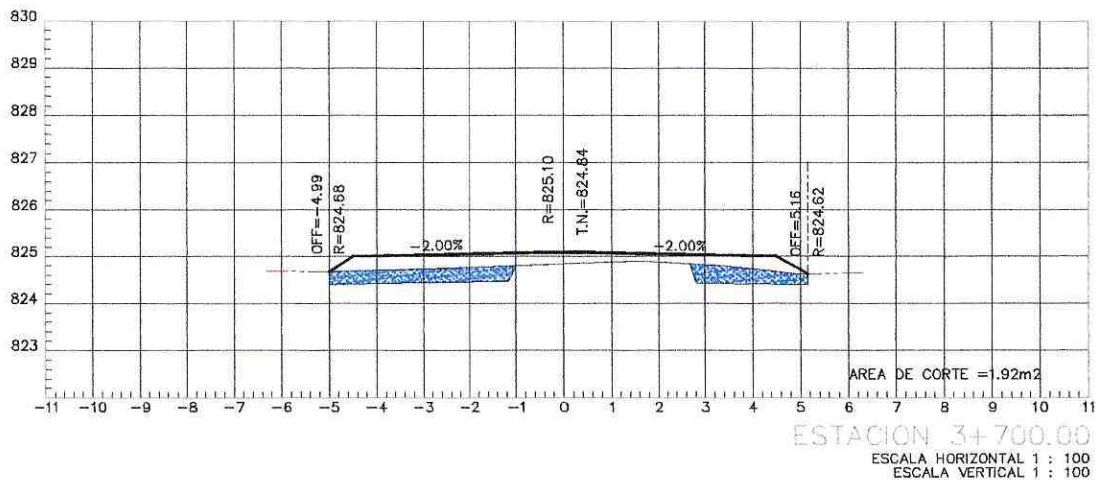
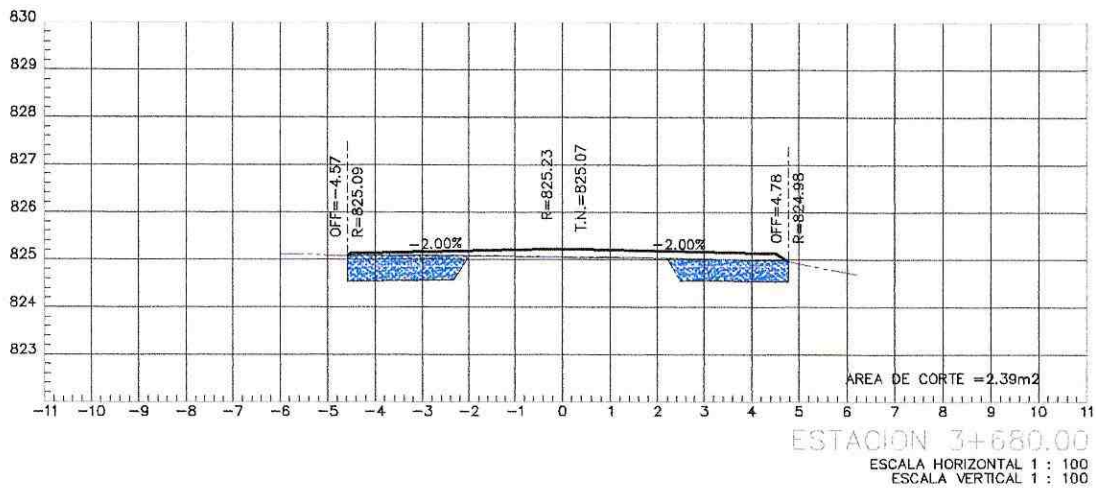

PROYECTO: ASFALTADO C.V. CHINCHAYAKU - PUYOPUNGO, PARROQUIA MADRE TIERRA, CANTÓN MERA, PROVINCIA DE PASTAZA

CONTIENE: EXCAVACIÓN SIN CLASIFICAR (MOV. DE TIERRA)



Elaborado por: **VICTOR FERNANDO NARVAEZ MACHADO**

FECHA: 04 - MARZO - 2022

ING. VICTOR NARVAEZ
CONSORCIO CVE CONSTRUCTORES



Elaborado por: **JOSE LUIS NARVAEZ**
FISCALIZADOR

LÁMINA 39

ESCALA S/E

PLANILLA # 4

RUBRO # 4 / EXCAVACIÓN SIN CLASIFICAR (MOV. DE TIERRA)

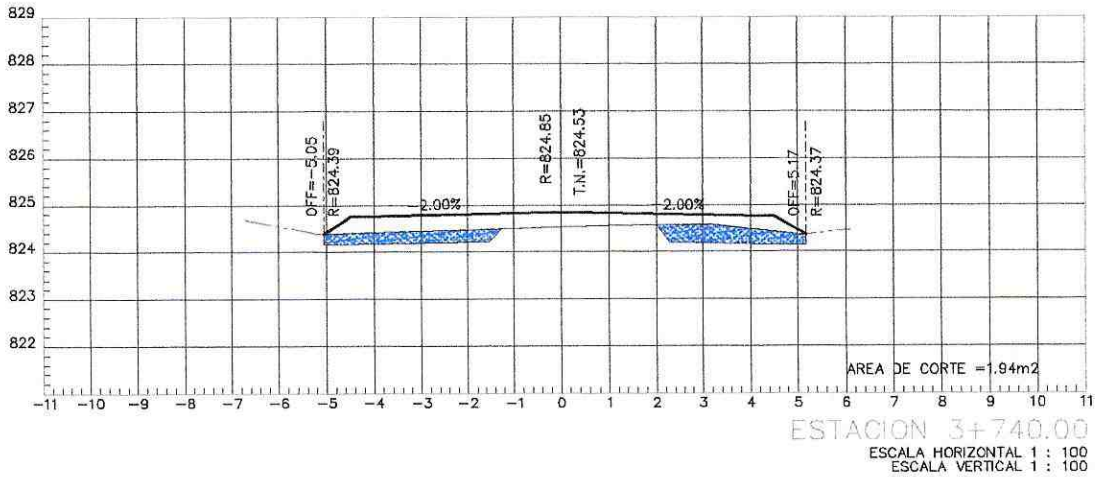
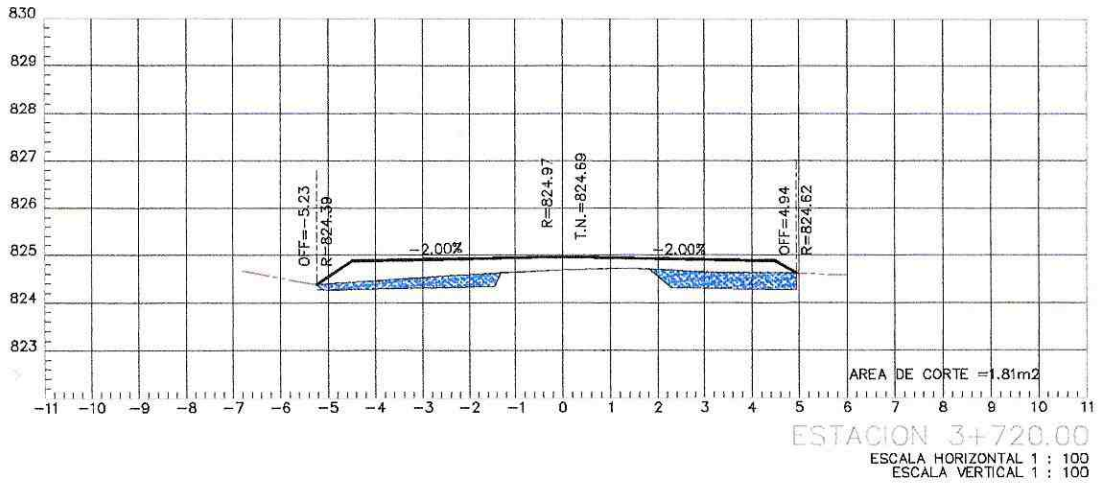

PROYECTO: ASFALTADO C.V. CHINCHAYAKU - PUYOPUNGO, PARROQUIA MADRE TIERRA, CANTÓN MERA, PROVINCIA DE PASTAZA

CONTIENE: EXCAVACIÓN SIN CLASIFICAR (MOV. DE TIERRA)



ING. VICTOR FERNANDO NARVÁEZ MACHADO

FECHA: 04 - MARZO - 2022

ING. VICTOR NARVÁEZ
 CONSORCIO CVE CONSTRUCTORES



JOSE LUIS NARVÁEZ
 ESCALIZADOR

LÁMINA 40

ESCALA S/E

PLANILLA # 4

RUBRO # 4 / EXCAVACIÓN SIN CLASIFICAR (MOV. DE TIERRA)

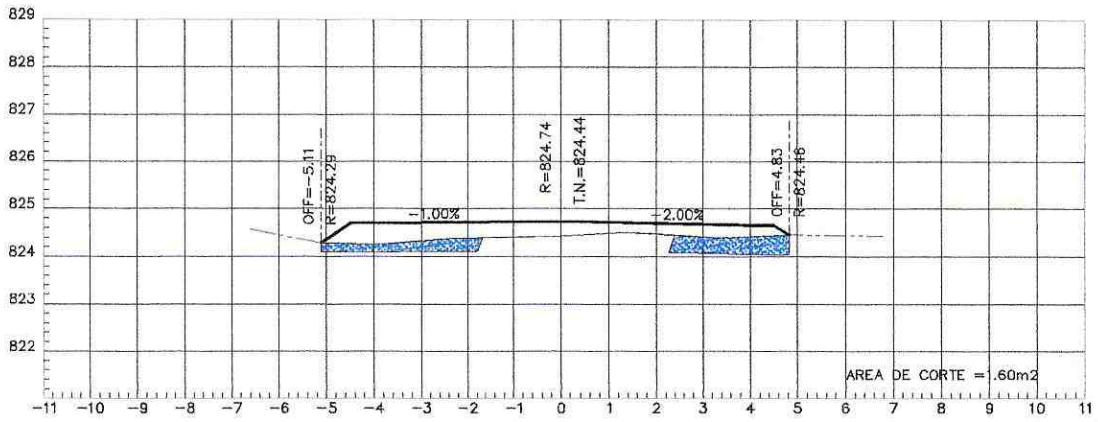

ESTACION 3+760.00

ESCALA HORIZONTAL 1 : 100
ESCALA VERTICAL 1 : 100

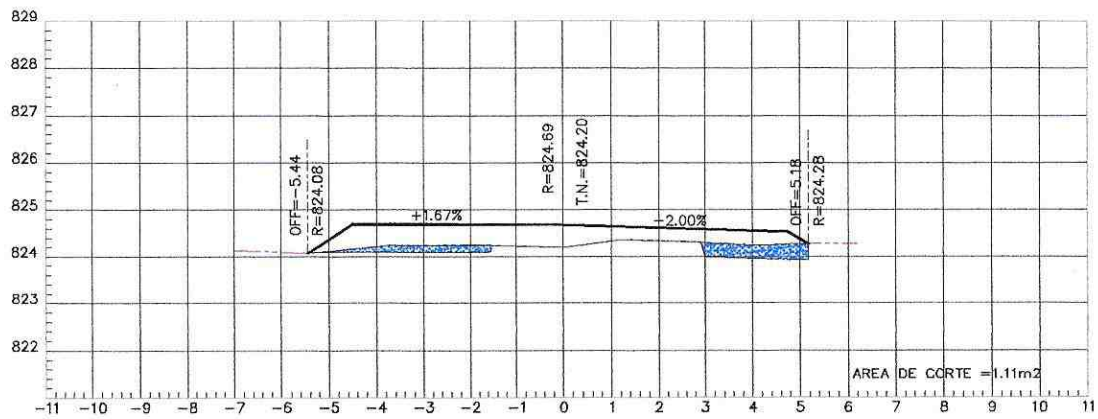

ESTACION 3+780.00

ESCALA HORIZONTAL 1 : 100
ESCALA VERTICAL 1 : 100



Pastaza
GOBIERNO PROVINCIAL



PROYECTO: ASFALTADO C.V. CHINCHAYAKU - PUYOPUNGO, PARROQUIA MADRE TIERRA, CANTÓN MERA, PROVINCIA DE PASTAZA

CONTIENE: EXCAVACIÓN SIN CLASIFICAR (MOV. DE TIERRA)



Elaborado y verificado por:
VICTOR FERNANDO NARVAEZ MACHADO

FECHA: 04 - MARZO - 2022

ING. VICTOR NARVAEZ
CONSORCIO CVE CONSTRUCTORES



Elaborado y verificado por:
JOSE LUIS NARVAEZ
FISCALIZADOR

LÁMINA 41

ESCALA S/E

PLANILLA # 4

RUBRO # 4 / EXCAVACIÓN SIN CLASIFICAR (MOV. DE TIERRA)

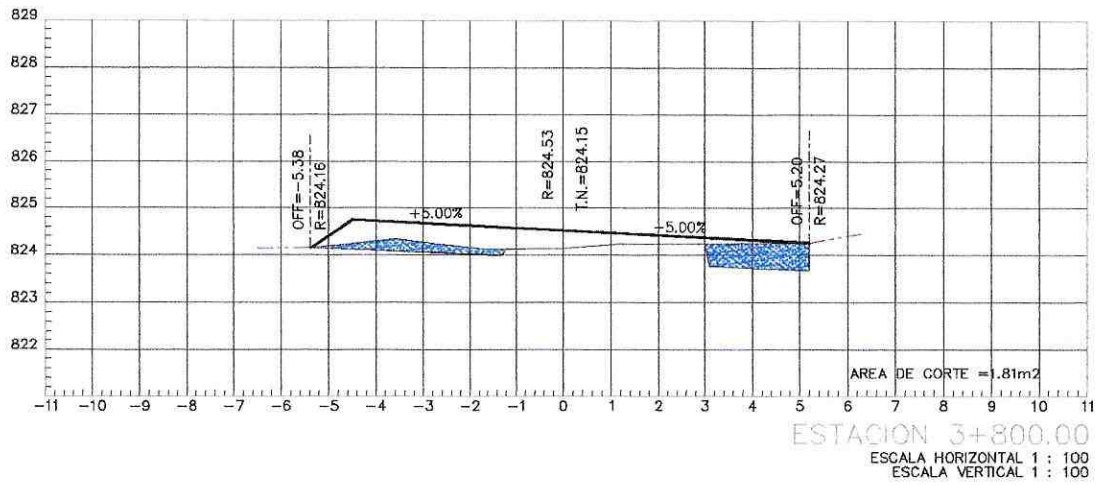
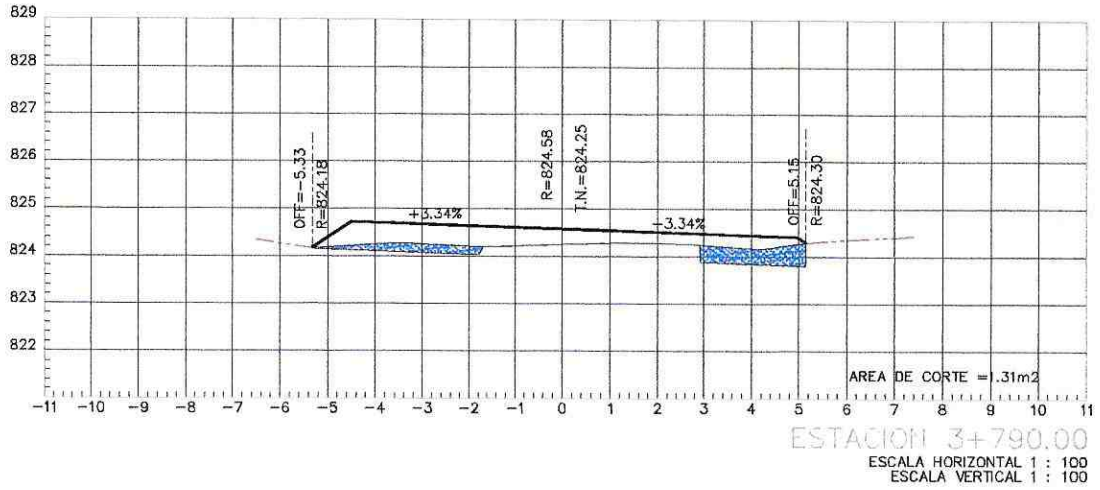

PROYECTO: ASFALTADO C.V. CHINCHAYAKU - PUYOPUNGO, PARROQUIA MADRE TIERRA, CANTÓN MERA, PROVINCIA DE PASTAZA

CONTIENE: EXCAVACIÓN SIN CLASIFICAR (MOV. DE TIERRA)



ING. VICTOR FERNANDO NARVÁEZ MACHADO
 VICEPRESIDENTE

FECHA: 04 - MARZO - 2022

ING. VICTOR NARVÁEZ
 CONSORCIO CVE CONSTRUCTORES



ING. JOSE LUIS NARVÁEZ
 REVISOR

LÁMINA 42

ESCALA S/E

PLANILLA # 4

RUBRO # 4 / EXCAVACIÓN SIN CLASIFICAR (MOV. DE TIERRA)

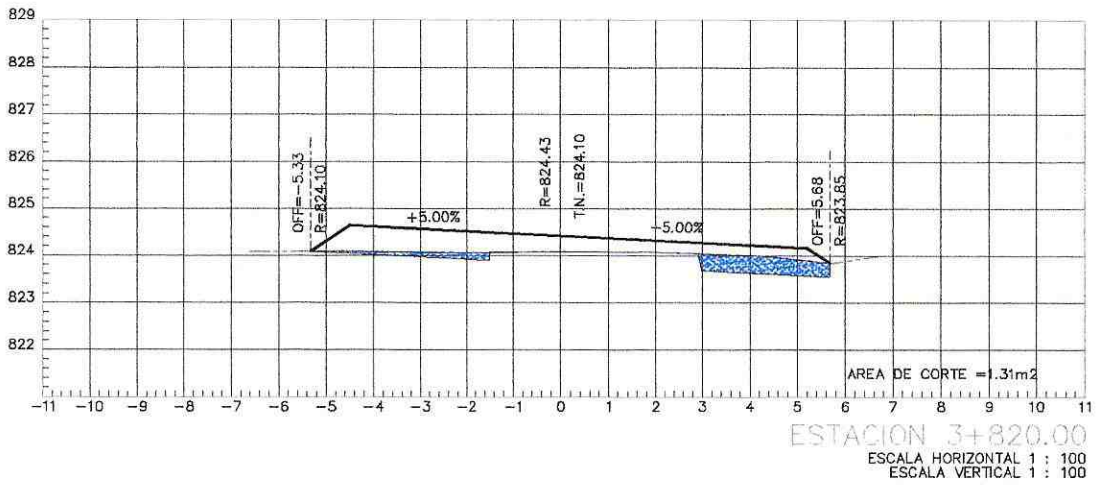
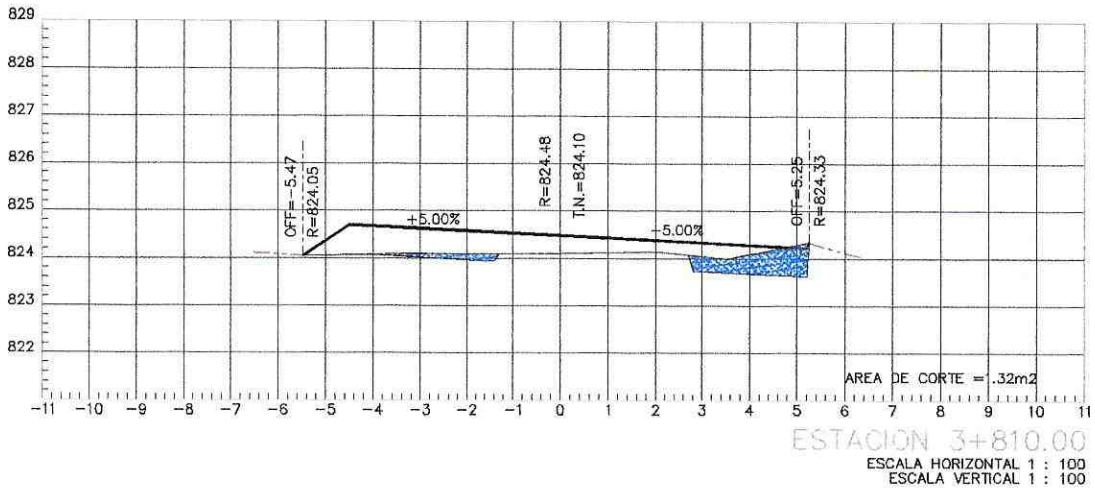

PROYECTO: ASFALTADO C.V. CHINCHAYAKU - PUYOPUNGO, PARROQUIA MADRE TIERRA, CANTÓN MERA, PROVINCIA DE PASTAZA

CONTIENE: EXCAVACIÓN SIN CLASIFICAR (MOV. DE TIERRA)



VICTOR FERNANDO NARVAEZ MACHADO
 INGENIERO EN CARRETERAS
 CHINCHAYAKU PUYOPUNGO, PASTAZA

FECHA: 04 - MARZO - 2022

ING. VICTOR NARVAEZ
 CONSORCIO CVE CONSTRUCTORES



JOSE LUIS NARVAEZ
 INGENIERO EN CARRETERAS
 ESCALIZADOR

LÁMINA 43

ESCALA S/E

PLANILLA # 4

RUBRO # 4 / EXCAVACIÓN SIN CLASIFICAR (MOV. DE TIERRA)

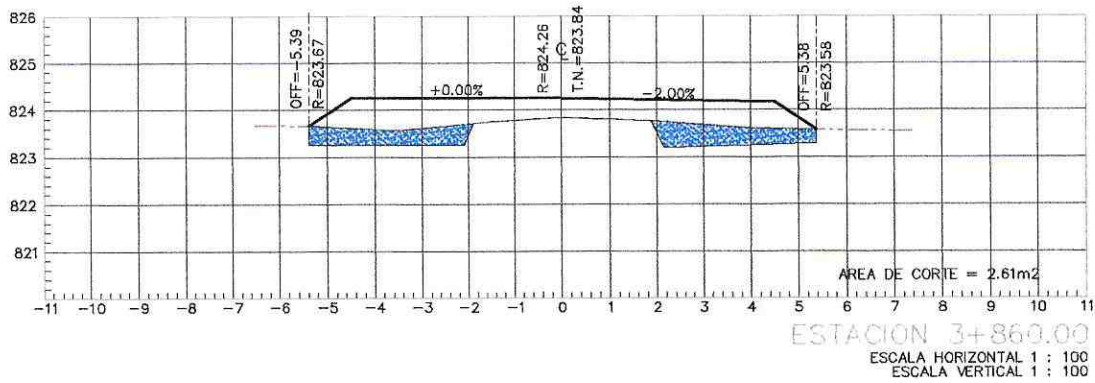
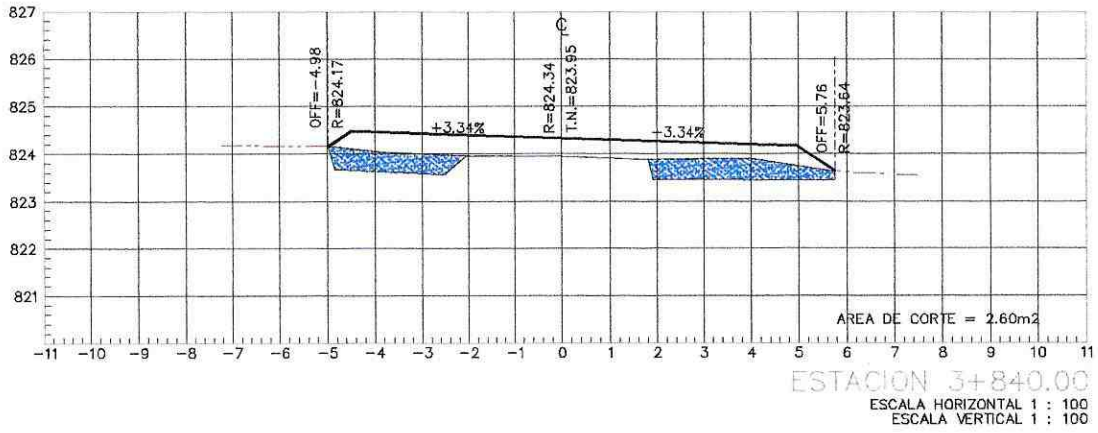

PROYECTO: ASFALTADO C.V. CHINCHAYAKU - PUYOPUNGO, PARROQUIA MADRE TIERRA, CANTÓN MERA, PROVINCIA DE PASTAZA

CONTIENE: EXCAVACIÓN SIN CLASIFICAR (MOV. DE TIERRA)



ING. VICTOR FERNANDO NARVÁEZ MACHADO

FECHA: 04 - MARZO - 2022



ING. JOSE LUIS NARVÁEZ
FISCALIZADOR

ING. VICTOR NARVÁEZ
CONSORCIO CVE CONSTRUCTORES

LÁMINA 44

ESCALA S/E

PLANILLA # 4

RUBRO # 4 / EXCAVACIÓN SIN CLASIFICAR (MOV. DE TIERRA)

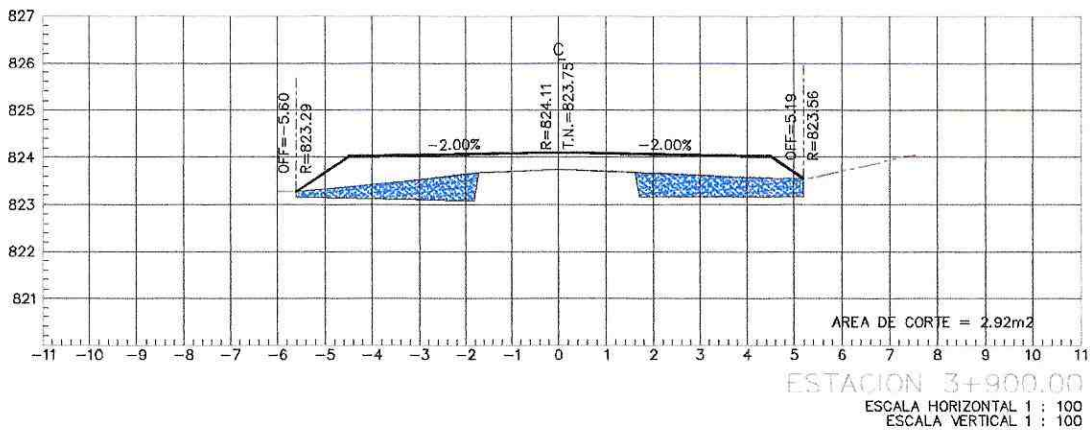
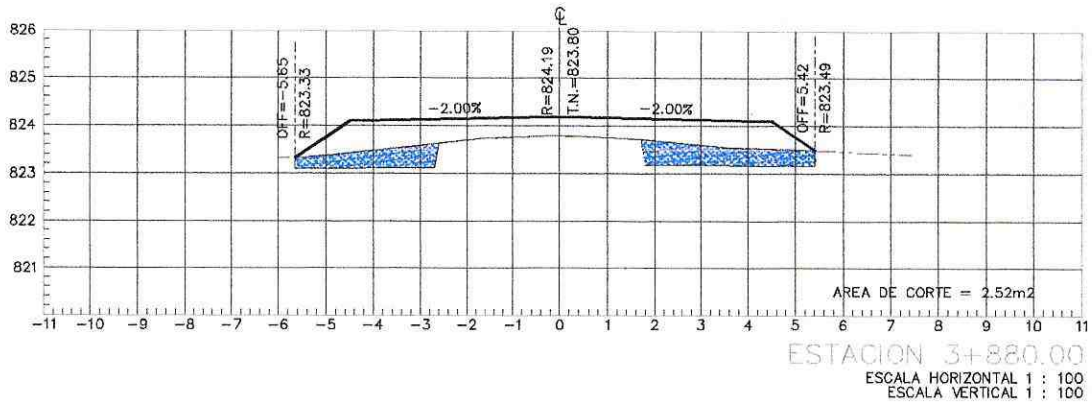

PROYECTO: ASFALTADO C.V. CHINCHAYAKU - PUYOPUNGO, PARROQUIA MADRE TIERRA, CANTÓN MERA, PROVINCIA DE PASTAZA

CONTIENE: EXCAVACIÓN SIN CLASIFICAR (MOV. DE TIERRA)



ING. VICTOR FERNANDO NARVAEZ MACHADO

FECHA: 04 - MARZO - 2022

ING. VICTOR NARVAEZ
CONSORCIO CVA CONSTRUCTORES



JOSE LUIS NARVAEZ
ESCALIZADOR

LÁMINA 45

ESCALA S/E

PLANILLA # 4

RUBRO # 4 / EXCAVACIÓN SIN CLASIFICAR (MOV. DE TIERRA)

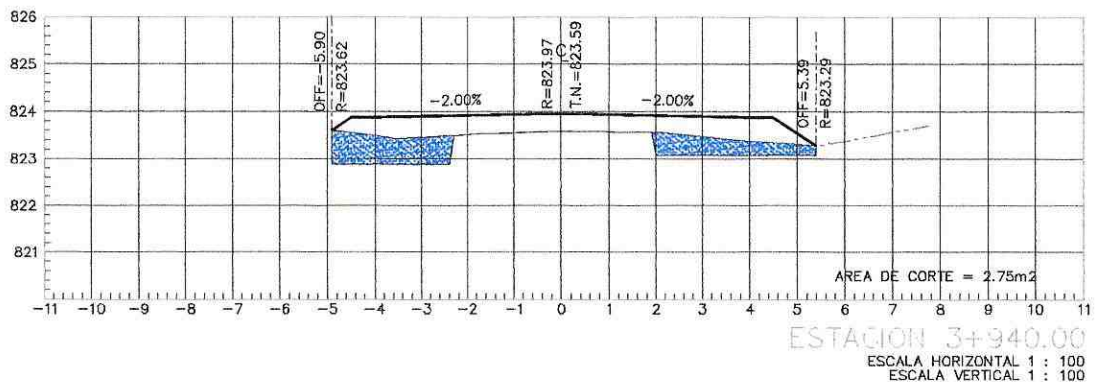
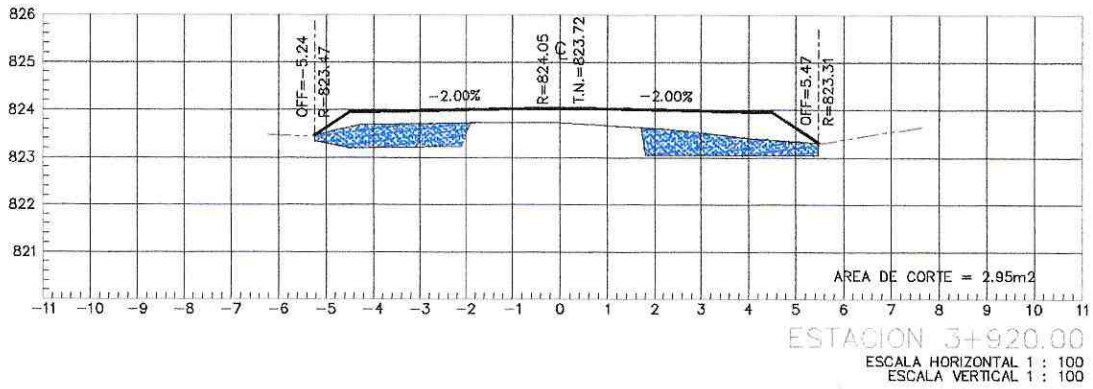

PROYECTO: ASFALTADO C.V. CHINCHAYAKU - PUYOPUNGO, PARROQUIA MADRE TIERRA, CANTÓN MERA, PROVINCIA DE PASTAZA

CONTIENE: EXCAVACIÓN SIN CLASIFICAR (MOV. DE TIERRA)



Elaborado y verificado por:
VICTOR FERNANDO
NARVAEZ MACHADO

FECHA: 04 - MARZO - 2022

ING. VICTOR NARVAEZ
 CONSORCIO CVE CONSTRUCTORES



Elaborado y verificado por:
JOSE LUIS
NARVAEZ
 ESCALIZADOR

LÁMINA 46

ESCALA S/E

PLANILLA # 4

RUBRO # 4 / EXCAVACIÓN SIN CLASIFICAR (MOV. DE TIERRA)

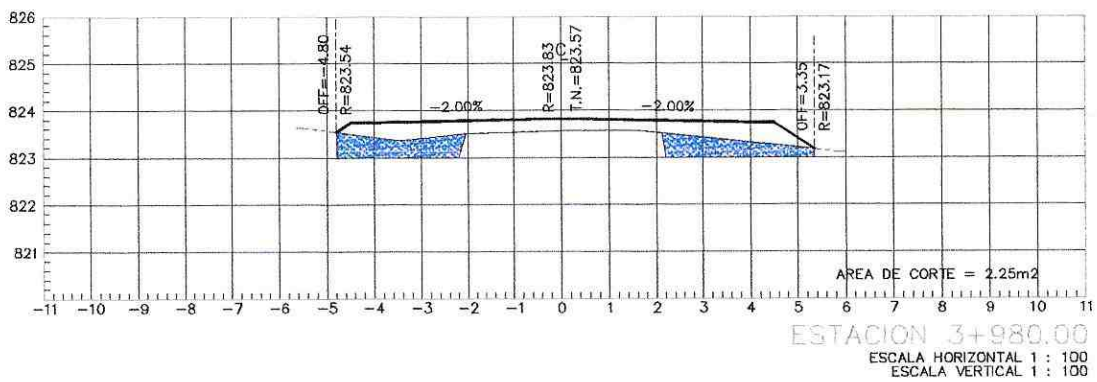
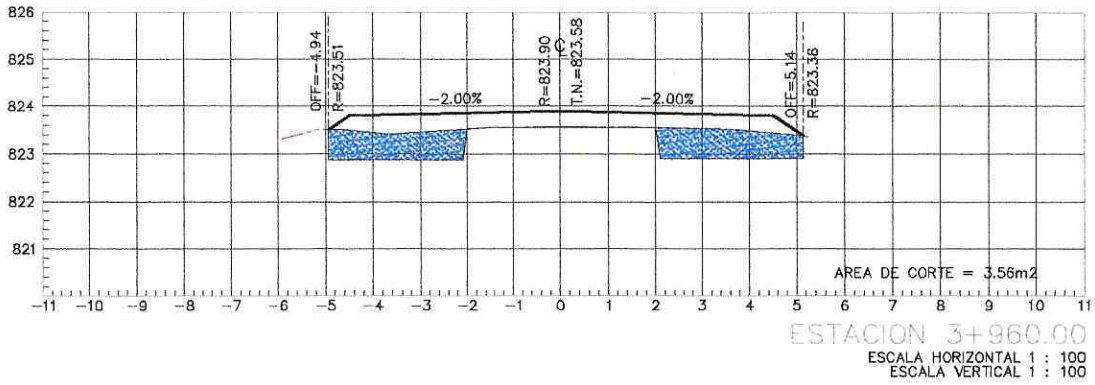

PROYECTO: ASFALTADO C.V. CHINCHAYAKU - PUYOPUNGO, PARROQUIA MADRE TIERRA. CANTÓN MERA, PROVINCIA DE PASTAZA

CONTIENE: EXCAVACIÓN SIN CLASIFICAR (MOV. DE TIERRA)



ING. VICTOR FERNANDO NARVAEZ MACHADO

FECHA: 04 - MARZO - 2022

ING. VICTOR NARVAEZ
 CONSORCIO CVE CONSTRUCTORES



JOSE LUIS NARVAEZ
 FISCALIZADOR

LÁMINA 47

ESCALA S/E

PLANILLA # 4

RUBRO # 4 / EXCAVACIÓN SIN CLASIFICAR (MOV. DE TIERRA)

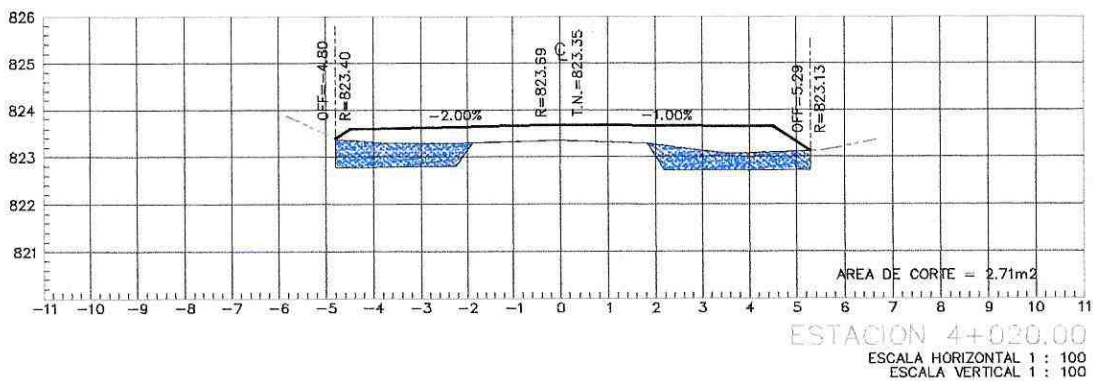
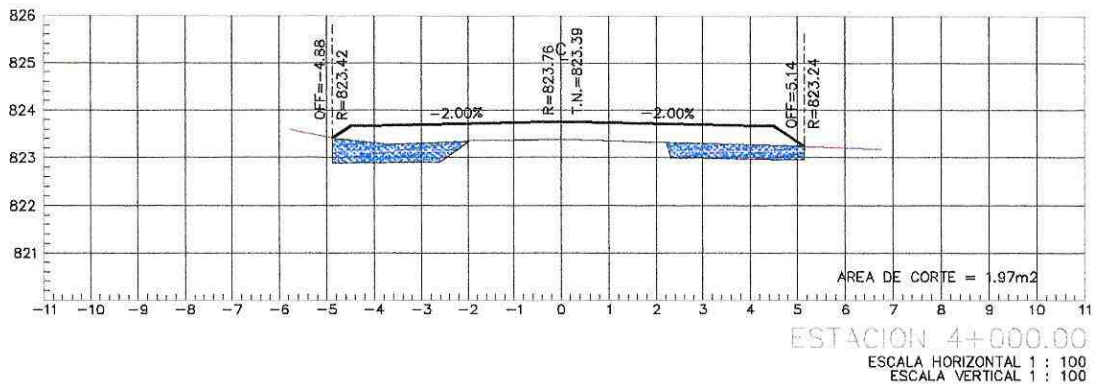

PROYECTO: ASFALTADO C.V. CHINCHAYAKU - PUYOPUNGO, PARROQUIA MADRE TIERRA, CANTÓN MERA, PROVINCIA DE PASTAZA

CONTIENE: EXCAVACIÓN SIN CLASIFICAR (MOV. DE TIERRA)



Elaborado y verificado por:
ING. VICTOR NARVÁEZ
 INGENIERO EN CIVIL
 CHINCHAYAKU PUYOPUNGO, PASTAZA

FECHA: 04 - MARZO - 2022



ING. VICTOR NARVÁEZ
 CONSORCIO CVE CONSTRUCTORES

Elaborado y verificado por:
JOSE LUIS NARVÁEZ
 INGENIERO EN CIVIL
 ESCALIZADOR

LÁMINA 48

ESCALA S/E

PLANILLA # 4

RUBRO # 4 / EXCAVACIÓN SIN CLASIFICAR (MOV. DE TIERRA)

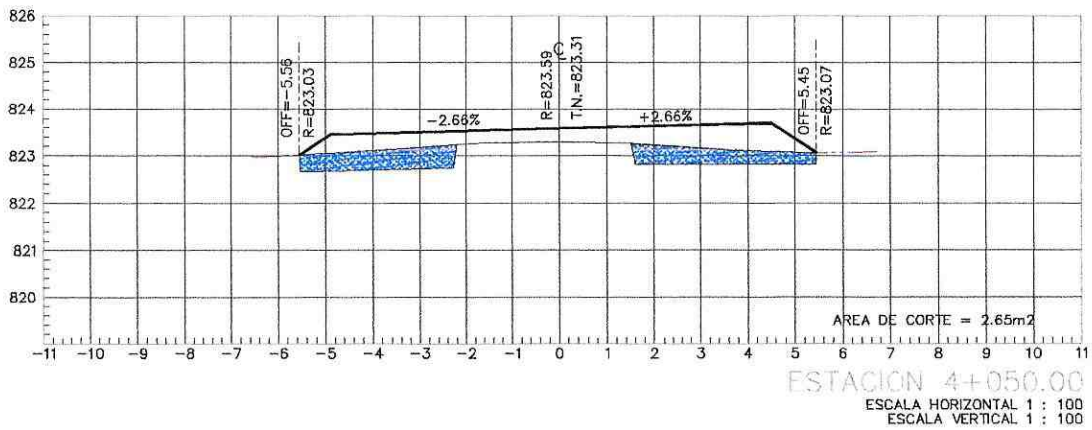
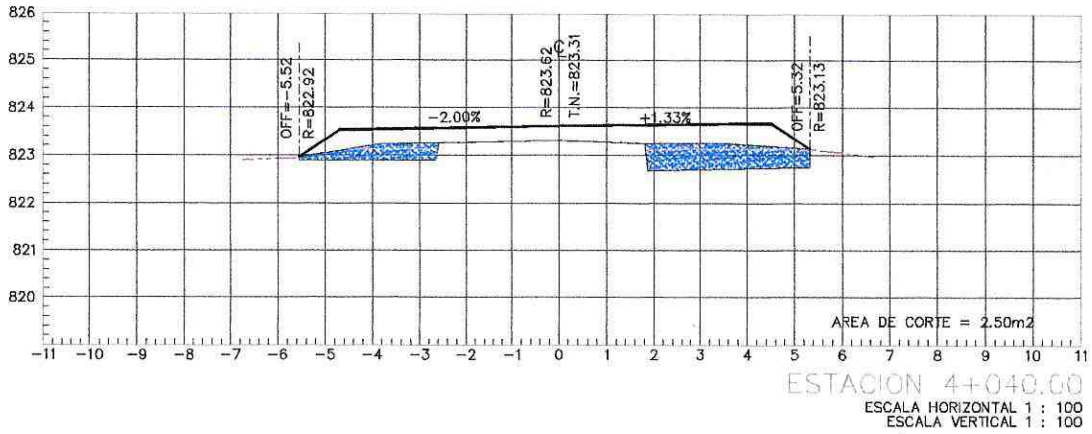

PROYECTO: ASFALTADO C.V. CHINCHAYAKU - PUYOPUNGO, PARROQUIA MADRE TIERRA, CANTÓN MERA, PROVINCIA DE PASTAZA

CONTIENE: EXCAVACIÓN SIN CLASIFICAR (MOV. DE TIERRA)



Elaborado y autorizado por:
VICTOR FERNANDO NARVAEZ MACHADO

FECHA: 04 - MARZO - 2022

ING. VICTOR NARVAEZ
 CONSORCIO CVA CONSTRUCTORES



Elaborado y autorizado por:
JOSE LUIS NARVAEZ AEAZ
 ESCALIZADOR

LÁMINA 49

ESCALA S/E

PLANILLA # 4

RUBRO # 4 / EXCAVACIÓN SIN CLASIFICAR (MOV. DE TIERRA)

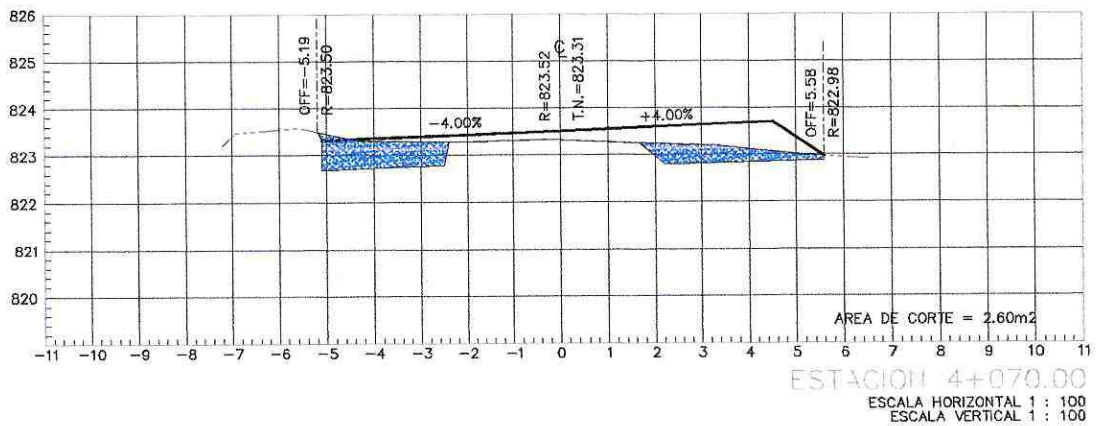
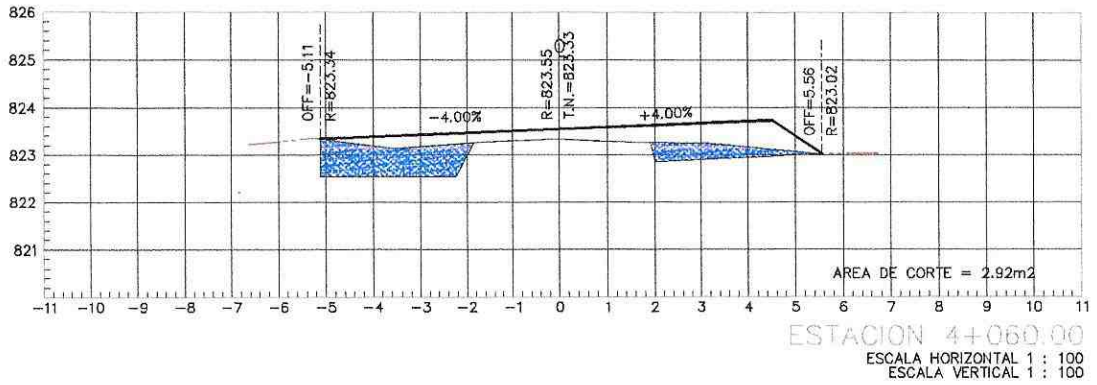

PROYECTO: ASFALTADO C.V. CHINCHAYAKU - PUYOPUNGO, PARROQUIA MADRE TIERRA, CANTÓN MERA, PROVINCIA DE PASTAZA

CONTIENE: EXCAVACIÓN SIN CLASIFICAR (MOV. DE TIERRA)



ING. VICTOR FERNANDO NARVAEZ MACHADO
 TITULAR DEL PROYECTO
 CHINCHAYAKU PUYOPUNGO, PASTAZA

FECHA: 04 - MARZO - 2022

ING. VICTOR NARVAEZ
 CONSORCIO CVE CONSTRUCTORES



JOSE LUIS NARVAEZ
 ESCALIZADOR

LÁMINA 50

ESCALA S/E

PLANILLA # 4

RUBRO # 4 / EXCAVACIÓN SIN CLASIFICAR (MOV. DE TIERRA)

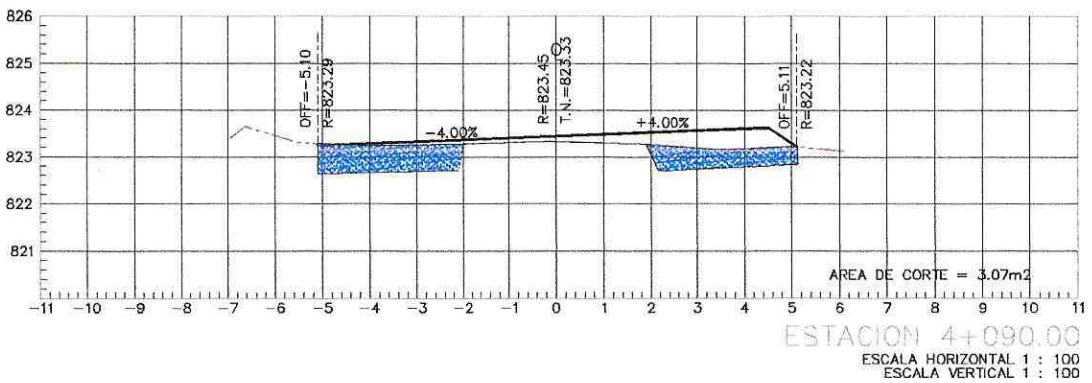
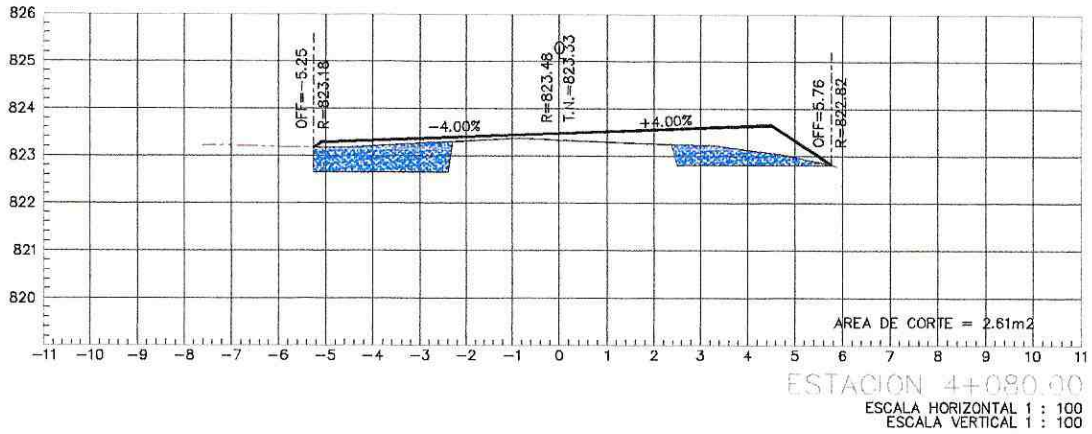

PROYECTO: ASFALTADO C.V. CHINCHAYAKU - PUYOPUNGO, PARROQUIA MADRE TIERRA, CANTÓN MERA, PROVINCIA DE PASTAZA

CONTIENE: EXCAVACIÓN SIN CLASIFICAR (MOV. DE TIERRA)



ING. VICTOR FERNANDO
NARVAEZ MACHADO

FECHA: 04 - MARZO - 2022

ING. VICTOR NARVAEZ
CONSORCIO CVE CONSTRUCTORES



ING. JOSE LUIS
NARVAEZ
CALIZADOR

LÁMINA 51

ESCALA S/E

PLANILLA # 4

RUBRO # 4 / EXCAVACIÓN SIN CLASIFICAR (MOV. DE TIERRA)

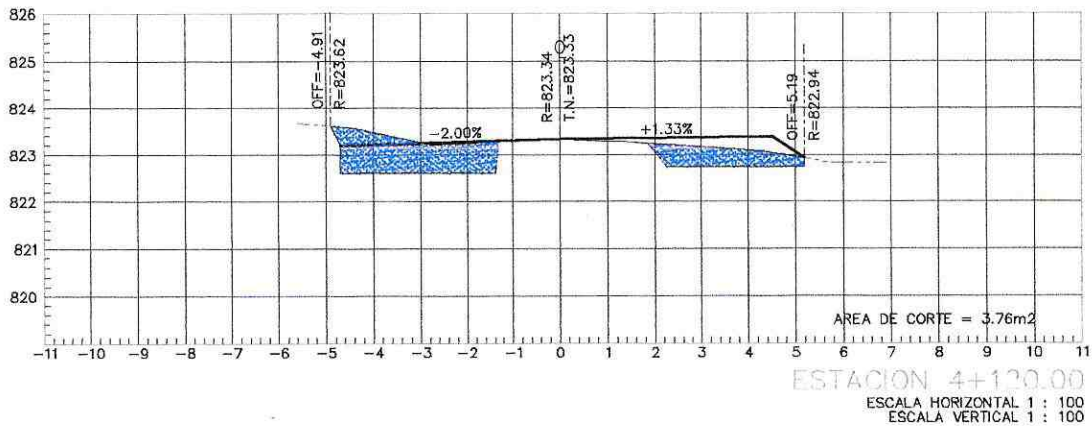
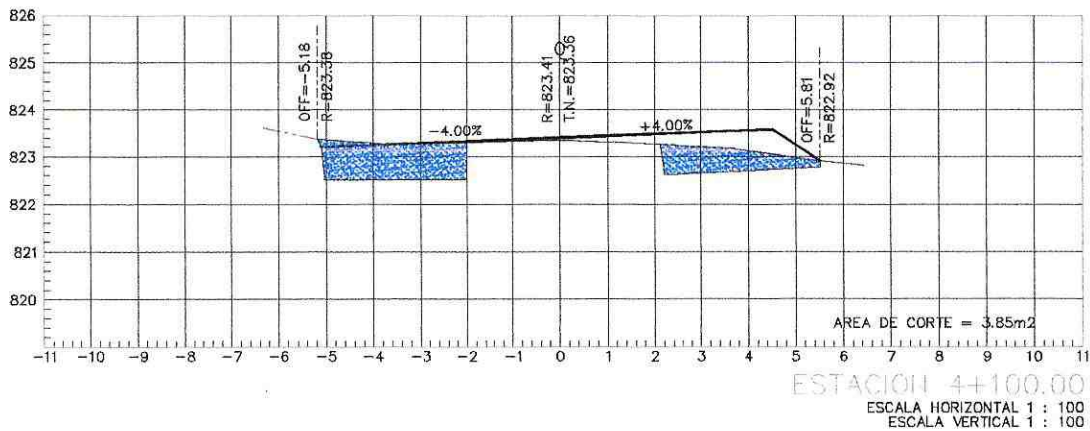

PROYECTO: ASFALTADO C.V. CHINCHAYAKU - PUYOPUNGO, PARROQUIA MADRE TIERRA, CANTÓN MERA, PROVINCIA DE PASTAZA

CONTIENE: EXCAVACIÓN SIN CLASIFICAR (MOV. DE TIERRA)



ING. VICTOR FERNANDO
 NARVAEZ MACHADO

FECHA: 04 - MARZO - 2022

ING. VICTOR NARVAEZ
 CONSORCIO CVA CONSTRUCTORES



ING. JOSE LUIS
 NARVAEZ
 ESCALIZADOR

LÁMINA 52

ESCALA S/E

PLANILLA # 4

RUBRO # 4 / EXCAVACIÓN SIN CLASIFICAR (MOV. DE TIERRA)

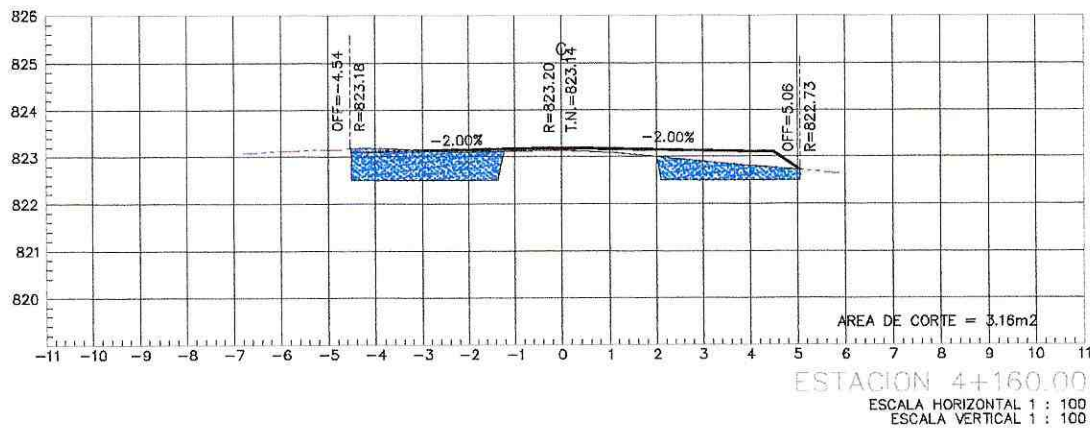
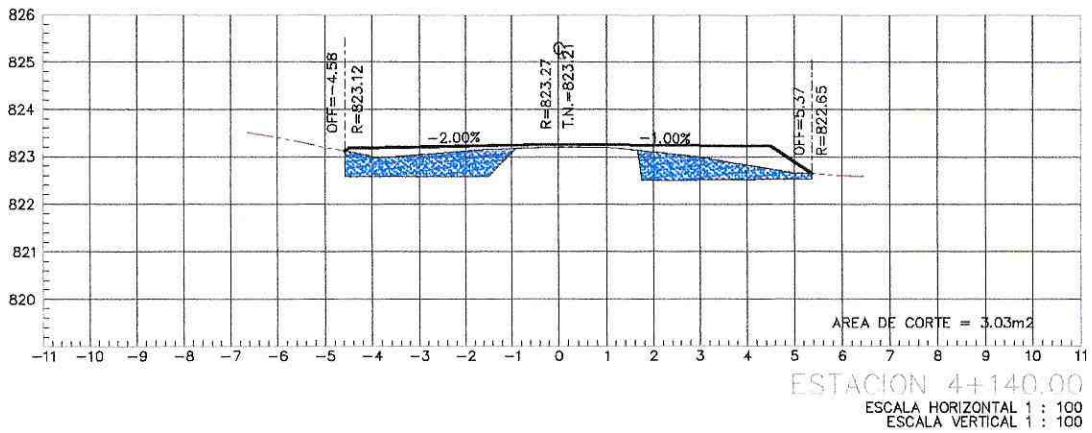

PROYECTO: ASFALTADO C.V. CHINCHAYAKU - PUYOPUNGO, PARROQUIA MADRE TIERRA, CANTÓN MERA, PROVINCIA DE PASTAZA

CONTIENE: EXCAVACIÓN SIN CLASIFICAR (MOV. DE TIERRA)



VICTOR FERNANDO
 INGENIERO CIVIL
 NARVAEZ MACHADO

FECHA: 04 - MARZO - 2022

ING. VICTOR NARVAEZ
 CONSORCIO CVE CONSTRUCTORES



JOSE LUIS
 NARVAEZ
 ESCALIZADOR

LÁMINA 53

ESCALA S/E

PLANILLA # 4

RUBRO # 4 / EXCAVACIÓN SIN CLASIFICAR (MOV. DE TIERRA)

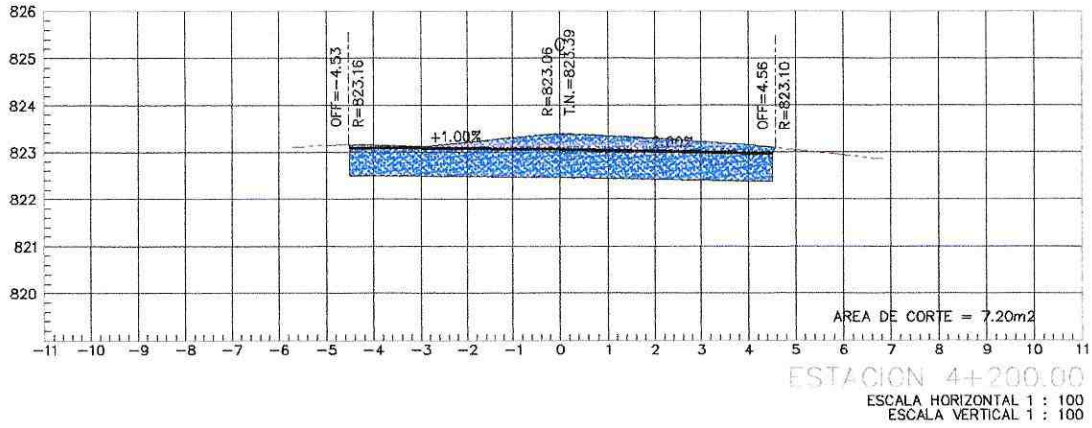
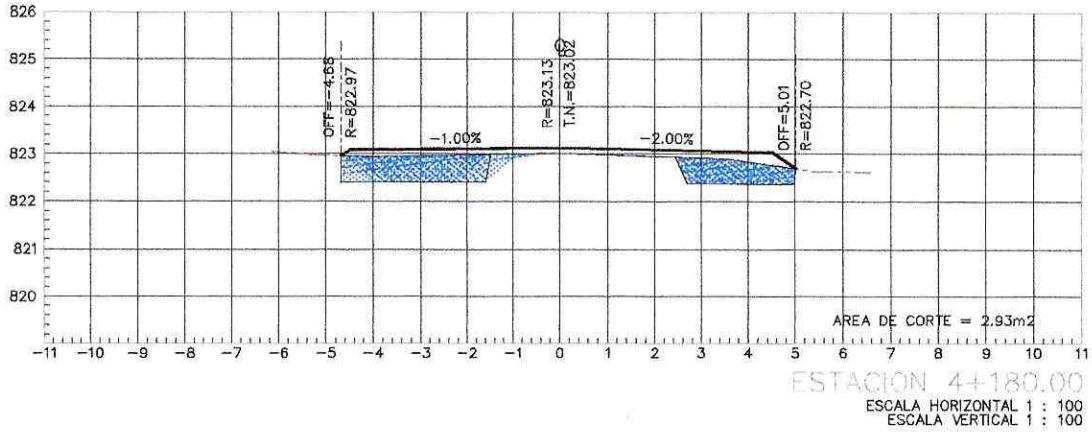

Pastaza
GOBIERNO PROVINCIAL



CONSTRUCTORES

PROYECTO: ASFALTADO C.V. CHINCHAYAKU - PUYOPUNGO, PARROQUIA MADRE TIERRA, CANTÓN MERA, PROVINCIA DE PASTAZA

CONTIENE: EXCAVACIÓN SIN CLASIFICAR (MOV. DE TIERRA)



ING. VICTOR FERNANDO NARVÁEZ MACHADO

FECHA: 04 - MARZO - 2022

ING. VICTOR NARVÁEZ
CONSORCIO CVE CONSTRUCTORES



ING. JOSE LUIS NARVÁEZ
FISCALIZADOR

LÁMINA 54

ESCALA S/E

PLANILLA # 4



GOBIERNO AUTONOMO DESCENTRALIZADO
PROVINCIAL DE PASTAZA
ANEXO - MEMORIA DE CÁLCULO



PROYECTO:	ASFALTADO C.V. CHINCHAYAKU - PUYOPUNGO, PARROQUIA MADRE TIERRA, CANTON MERA, PROVINCIA DE PASTAZA		
CONTRATISTA:	CONSORCIO CVE CONSTRUCTORES		
PLANILLA N°:	4	N° RUBRO:	10
PERIODO:	01-feb-22	28-feb-22	UNIDAD: m ³

Muro de H.S. $f_c=180\text{kg./cm}^2$ tipo B(Cabezales)

CABEZAL TIPO

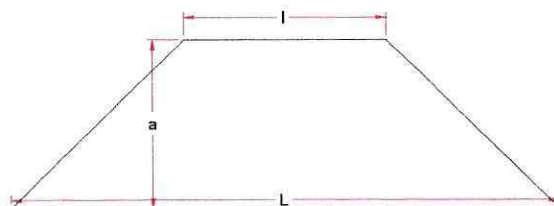
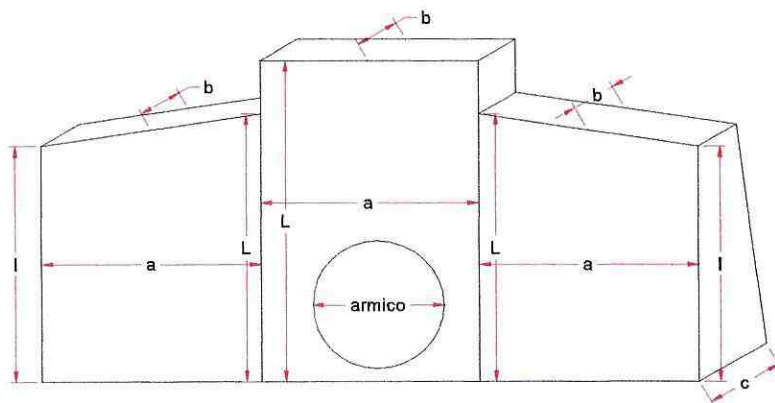

DESCRIPCIÓN	ELEMENTO	DIMENSIONES (m)			ÁREA (m ²)	ESPESOR (m)		VOLUMEN (m ³)	OBSERVACIONES	
		L	I	a		b	c			
CABEZAL ENTRADA (Abs 1+240)	ALA IZQUIERDA	1.75	1.55	2.09	3.45	0.25	0.6	1.47		
	ALA DERECHA	1.77	1.56	2.1	3.50	0.25	0.6	1.49		
	PANTALLA	2.08	-	2.5	5.2	0.25	0.6	2.21		
	ARMICO	Descontar			1.2	1.13	0.4	0.6	0.57	
	REPLANTILLO	5.25	2.5	1.15	4.46	-	0.15	0.67		
SUB TOTAL								5.26		
CABEZAL SALIDA (Abs 1+240)	ALA IZQUIERDA	2.52	2.3	2.15	5.18	0.25	0.6	2.20		
	ALA DERECHA	2.5	2.3	2.14	5.14	0.25	0.6	2.18		
	PANTALLA	2.8	-	2.5	7	0.25	0.6	2.98		
	ARMICO	Descontar			1.2	1.13	0.4	0.6	0.57	
	REPLANTILLO	5.90	2.5	1.15	4.83	-	0.15	0.72		
SUB TOTAL								7.52		

CABEZAL ENTRADA (Abs 1+426)	ALA IZQUIERDA	2.9	2.75	2.22	6.27	0.25	0.6	2.67	
	ALA DERECHA	2.9	2.75	2.2	6.22	0.25	0.6	2.64	
	PANTALLA	3.22	-	2.5	8.05	0.25	0.6	3.42	
	ARMICO	<u>Descortar</u>		1.2	1.13	0.4	0.6	0.57	
	REPLANTILLO	6.00	2.5	1	4.25	-	0.15	0.64	
SUB TOTAL								8.80	
CABEZAL SALIDA (Abs 1+426)	ALA IZQUIERDA	2.85	2.65	2.2	6.05	0.25	0.6	2.57	
	ALA DERECHA	2.87	2.65	2.22	6.13	0.25	0.6	2.60	
	PANTALLA	3.15	-	2.5	7.875	0.25	0.6	3.35	
	ARMICO	<u>Descortar</u>		1.2	1.13	0.4	0.6	0.57	
	REPLANTILLO	6.00	2.5	1	4.25	-	0.15	0.64	
SUB TOTAL								8.59	
TOTAL								30.18	

PLANILLADO ANTERIORMENTE =	37.01 m ²
TOTAL CONTRATADO =	256.00 m ²
CANTIDAD TOTAL PARA LA PRESENTE PLANILLA =	30.18 m ²
CANTIDAD PLANILLADA	67.19 m ²
EXCEDENTES =	m ²



Firmado electrónicamente por:
**VICTOR FERNANDO
NARVAEZ MACHADO**



Firmado electrónicamente por:
**JOSE LUIS
NARVAEZ**

ING. VICTOR NARVAEZ
CONSORCIO CVE CONSTRUCTORES

ING. JOSE LUIS NARVAEZ
FISCALIZADOR EXTERNO



**GOBIERNO AUTONOMO DESCENTRALIZADO
PROVINCIAL DE PASTAZA
ANEXO - MEMORIA DE CÁLCULO**



PROYECTO: ASFALTADO C.V. CHINCHAYAKU - PUYOPUNGO, PARROQUIA MADRE TIERRA, CANTON MERA, PROVINCIA DE PASTAZA

CONTRATISTA: CONSORCIO CVE CONSTRUCTORES

PLANILLA N°: 4 **N° RUBRO:** 13

PERIODO: 01-feb-22 - 28-feb-22 **UNIDAD:** m³

Material pétreo de mejoramiento (minada, cargada y regada)

TRAMO	ABSCISADO		CANTIDAD EJECUTADA A (m3)	Metro Cúbicos (M³)		OBSERVACIONES
	DESDE	HASTA		PAGADO	A RECIBIR	
1	2+500.00	3+000.00	4,239.50		4,239.50	Ver Lamina No 1 -18
2	3+000.00	3+500.00	3,012.80		3,012.80	Ver Lamina No 18 - 33
3	3+500.00	4+000.00	2,747.20		2,747.20	
4	4+000.00	4+200.00	1,033.80		1,033.80	Ver Lamina No 33 - 48
TOTAL					11,033.30	

PLANILLADO ANTERIORMENTE =	15,817.39	m³	
TOTAL CONTRATADO =	25,137.92		-
CANTIDAD TOTAL PARA LA PRESENTE PLANILLA =	9,320.53		-
CANTIDAD PLANILLADA	11,033.30		-
EXCEDENTES =	1,712.77		-



Firmado electrónicamente por:
**VICTOR FERNANDO
NARVAEZ MACHADO**



Firmado electrónicamente por:
**JOSE LUIS
NARVAEZ**

ING.VICTOR NARVÁEZ
CONSORCIO CVE CONSTRUCTORES

ING. JOSE LUIS NARVAEZ
FISCALIZADOR EXTERNO



GOBIERNO AUTONOMO DESCENTRALIZADO
PROVINCIAL DE PASTAZA
ANEXO - MEMORIA DE CÁLCULO



PROYECTO:	ASFALTADO C.V. CHINCHAYAKU - PUYOPUNGO, PARROQUIA MADRE TIERRA, CANTON MERA, PROVINCIA DE PASTAZA		
CONTRATISTA:	CONSORCIO CVE CONSTRUCTORES		
PLANILLA No.	4	Nº RUBRO	13
PERIODO:	01-feb-22	-	28-feb-22
		UNIDAD:	m ³

Material pétreo de mejoramiento (minada, cargada y regada)

Abscisas 2+500 - 4+200

ABSCISAS	LONGITUD (M)	ÁREA (M2)	ÁREA PROMEDIO (M2)	VOLUMEN (M3)	VOLUMEN ACUMULADO (M3)
2+500.00		12.39			
	20.00		9.31	186.20	186.20
2+520.00		6.22			
	20.00		6.91	138.20	324.40
2+540.00		7.60			
	20.00		6.16	123.20	447.60
2+560.00		4.71			
	20.00		5.96	119.20	566.80
2+580.00		7.20			
	20.00		6.53	130.60	697.40
2+600.00		5.85			
	20.00		5.80	116.00	813.40
2+620.00		5.74			
	20.00		5.09	101.80	915.20
2+640.00		4.44			
	20.00		5.43	108.60	1,023.80
2+660.00		6.41			
	20.00		7.47	149.40	1,173.20
2+680.00		8.52			
	20.00		9.29	185.80	1,359.00
2+700.00		10.06			
	20.00		10.41	208.20	1,567.20
2+720.00		10.75			
	20.00		9.75	195.00	1,762.20
2+740.00		8.75			
	10.00		9.58	95.80	1,858.00
2+750.00		10.41			
	10.00		10.34	103.40	1,961.40
2+760.00		10.27			
	10.00		9.45	94.50	2,055.90
2+770.00		8.63			
	10.00		7.96	79.60	2,135.50
2+780.00		7.28			
	10.00		7.31	73.10	2,208.60
2+790.00		7.33			
	10.00		7.22	72.20	2,280.80
2+800.00		7.11			
	10.00		6.86	68.60	2,349.40
2+810.00		6.61			
	10.00		5.75	57.50	2,406.90
2+820.00		4.89			
	10.00		6.43	64.30	2,471.20
2+830.00		7.97			
	10.00		11.38	113.80	2,585.00
2+840.00		14.78			
	10.00		15.19	151.90	2,736.90
2+850.00		15.59			
	10.00		15.89	158.90	2,895.80
2+860.00		16.18			

Abciscas 2+500 - 4+200

ABSCISAS	LONGITUD (M)	ÁREA (M2)	ÁREA PROMEDIO (M2)	VOLUMEN (M3)	VOLUMEN ACUMULADO (M3)
	20.00		15.00	300.00	3,195.80
2+880.00		13.81			
	20.00		13.55	271.00	3,466.80
2+900.00		13.28			
	20.00		12.52	250.40	3,717.20
2+920.00		11.75			
	10.00		10.12	101.20	3,818.40
2+930.00		8.49			
	10.00		7.65	76.50	3,894.90
2+940.00		6.80			
	10.00		5.75	57.50	3,952.40
2+950.00		4.70			
	10.00		4.29	42.90	3,995.30
2+960.00		3.88			
	10.00		5.58	55.80	4,051.10
2+970.00		7.28			
	10.00		6.42	64.20	4,115.30
2+980.00		5.56			
	20.00		6.21	124.20	4,239.50
3+000.00		6.85			
	20.00		6.78	135.60	4,375.10
3+020.00		6.71			
	20.00		6.92	138.40	4,513.50
3+040.00		7.13			
	20.00		6.36	127.20	4,640.70
3+060.00		5.58			
	20.00		5.09	101.80	4,742.50
3+080.00		4.60			
	20.00		4.07	81.40	4,823.90
3+100.00		3.54			
	20.00		4.20	84.00	4,907.90
3+120.00		4.86			
	20.00		4.74	94.80	5,002.70
3+140.00		4.61			
	20.00		4.13	82.60	5,085.30
3+160.00		3.65			
	20.00		4.38	87.60	5,172.90
3+180.00		5.11			
	20.00		5.00	100.00	5,272.90
3+200.00		4.89			
	20.00		4.77	95.40	5,368.30
3+220.00		4.64			
	20.00		4.91	98.20	5,466.50
3+240.00		5.17			
	10.00		5.34	53.40	5,519.90
3+250.00		5.51			
	10.00		5.26	52.60	5,572.50
3+260.00		5.00			
	10.00		5.21	52.10	5,624.60
3+270.00		5.41			
	10.00		5.65	56.50	5,681.10
3+280.00		5.88			
	10.00		5.90	59.00	5,740.10
3+290.00		5.92			
	10.00		6.40	64.00	5,804.10
3+300.00		6.87			
	10.00		7.03	70.30	5,874.40
3+310.00		7.19			
	10.00		7.10	71.00	5,945.40
3+320.00		7.00			
	10.00		7.61	76.10	6,021.50
3+330.00		8.21			
	10.00		8.32	83.20	6,104.70

Abcisas 2+500 - 4+200

ABSCISAS	LONGITUD (M)	ÁREA (M2)	ÁREA PROMEDIO (M2)	VOLUMEN (M3)	VOLUMEN ACUMULADO (M3)
3+340.00		8.43			
	20.00		8.02	160.40	6,265.10
3+360.00		7.61			
	20.00		7.61	152.20	6,417.30
3+380.00		7.61			
	20.00		7.51	150.20	6,567.50
3+400.00		7.41			
	20.00		6.92	138.40	6,705.90
3+420.00		6.43			
	20.00		7.61	152.20	6,858.10
3+440.00		8.79			
	20.00		7.99	159.80	7,017.90
3+460.00		7.18			
	20.00		6.27	125.40	7,143.30
3+480.00		5.35			
	20.00		5.45	109.00	7,252.30
3+500.00		5.55			
	20.00		5.89	117.80	7,370.10
3+520.00		6.22			
	10.00		5.77	57.70	7,427.80
3+530.00		5.31			
	10.00		5.51	55.10	7,482.90
3+540.00		5.70			
	10.00		5.66	56.60	7,539.50
3+550.00		5.62			
	10.00		5.86	58.60	7,598.10
3+560.00		6.09			
	10.00		5.96	59.60	7,657.70
3+570.00		5.83			
	10.00		5.61	56.10	7,713.80
3+580.00		5.39			
	20.00		5.00	100.00	7,813.80
3+600.00		4.61			
	20.00		4.67	93.40	7,907.20
3+620.00		4.73			
	20.00		4.44	88.80	7,996.00
3+640.00		4.15			
	20.00		3.98	79.60	8,075.60
3+660.00		3.81			
	20.00		3.67	73.40	8,149.00
3+680.00		3.52			
	20.00		3.98	79.60	8,228.60
3+700.00		4.43			
	20.00		4.58	91.60	8,320.20
3+720.00		4.72			
	20.00		4.77	95.40	8,415.60
3+740.00		4.81			
	20.00		4.64	92.80	8,508.40
3+760.00		4.47			
	20.00		4.75	95.00	8,603.40
3+780.00		5.02			
	10.00		4.84	48.40	8,651.80
3+790.00		4.66			
	10.00		4.72	47.20	8,699.00
3+800.00		4.77			
	10.00		4.90	49.00	8,748.00
3+810.00		5.03			
	10.00		5.01	50.10	8,798.10
3+820.00		4.98			
	20.00		5.77	115.40	8,913.50
3+840.00		6.56			
	20.00		7.22	144.40	9,057.90
3+860.00		7.88			

Abcisas 2+500 - 4+200

ABSCISAS	LONGITUD (M)	ÁREA (M2)	ÁREA PROMEDIO (M2)	VOLUMEN (M3)	VOLUMEN ACUMULADO (M3)
	20.00		7.73	154.60	9,212.50
3+880.00		7.58			
	20.00		7.46	149.20	9,361.70
3+900.00		7.33			
	20.00		6.98	139.60	9,501.30
3+920.00		6.63			
	20.00		6.70	134.00	9,635.30
3+940.00		6.76			
	20.00		6.74	134.80	9,770.10
3+960.00		6.71			
	20.00		6.01	120.20	9,890.30
3+980.00		5.30			
	20.00		5.46	109.20	9,999.50
4+000.00		5.62			
	20.00		6.06	121.20	10,120.70
4+020.00		6.49			
	20.00		6.34	126.80	10,247.50
4+040.00		6.19			
	10.00		6.38	63.80	10,311.30
4+050.00		6.56			
	10.00		6.30	63.00	10,374.30
4+060.00		6.03			
	10.00		5.64	56.40	10,430.70
4+070.00		5.24			
	10.00		5.12	51.20	10,481.90
4+080.00		4.99			
	10.00		4.93	49.30	10,531.20
4+090.00		4.87			
	10.00		5.05	50.50	10,581.70
4+100.00		5.22			
	20.00		4.70	94.00	10,675.70
4+120.00		4.18			
	20.00		4.44	88.80	10,764.50
4+140.00		4.70			
	20.00		4.41	88.20	10,852.70
4+160.00		4.11			
	20.00		4.19	83.80	10,936.50
4+180.00		4.27			
	20.00		4.84	96.80	11,033.30
4+200.00		5.40			
TOTAL EJECUTADO EN PLANILLA (M3)					11,033.30



Firmado electrónicamente por:
**VICTOR FERNANDO
 NARVAEZ MACHADO**



Firmado electrónicamente por:
**JOSE LUIS
 NARVAEZ**

ING. VICTOR NARVAEZ
 CONSORCIO CVE CONSTRUCTORES

ING. JOSE LUIS NARVAEZ
 FISCALIZADOR EXTERNO

RUBRO # 13 / MATERIAL PÉTREO DE MEJORAMIENTO

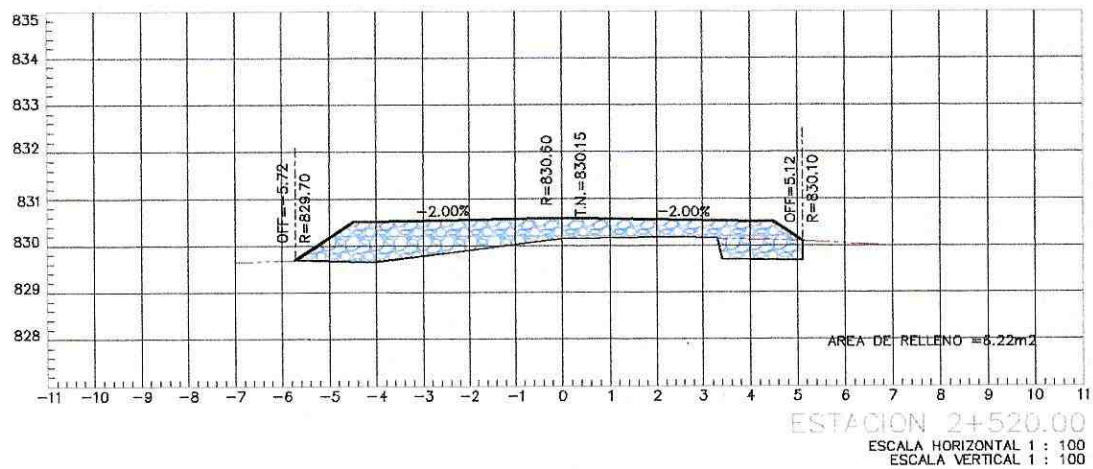
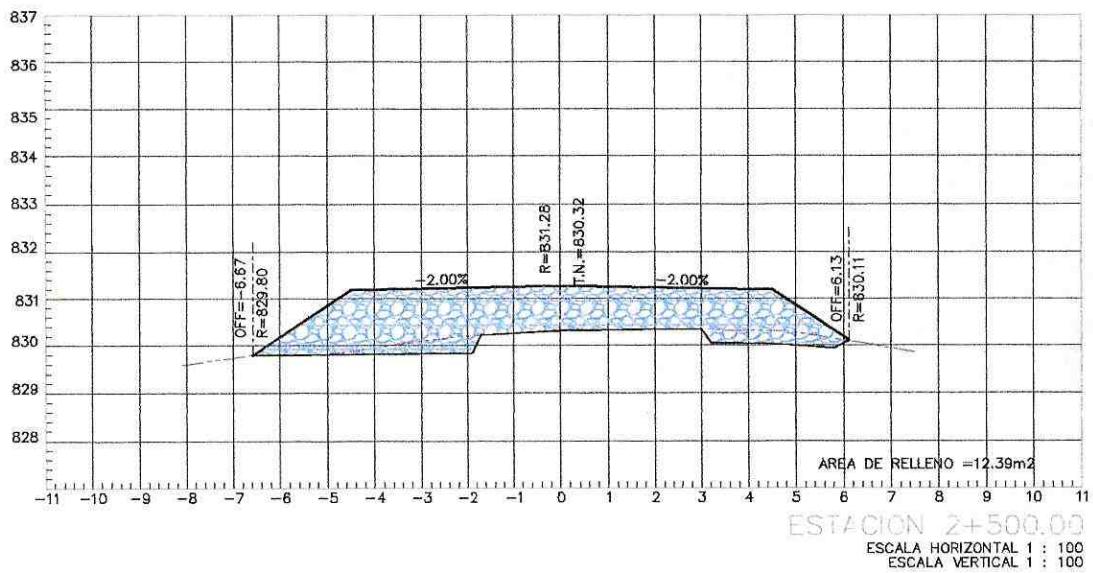

PROYECTO: ASFALTADO C.V. CHINCHAYAKU - PUYOPUNGO, PARROQUIA MADRE TIERRA, CANTÓN MERA, PROVINCIA DE PASTAZA

CONTIENE: MATERIAL PÉTREO DE MEJORAMIENTO (MINADA, CARGADA Y REGADA)

UBICACIÓN: CHINCHAYAKU PUYOPUNGO, PASTAZA

FECHA: 04 - MARZO - 2022



Firmado digitalmente por:
**VICTOR FERNANDO
 NARVAEZ MACHADO**
 ING. VICTOR NARVÁEZ
 CONSORCIO CVE CONSTRUCTORES



Firmado digitalmente por:
**JOSE LUIS
 NARVAEZ**
 DISEÑADOR

LÁMINA 1

ESCALA S/E

PLANILLA # 4

RUBRO # 13 / MATERIAL PÉTREO DE MEJORAMIENTO

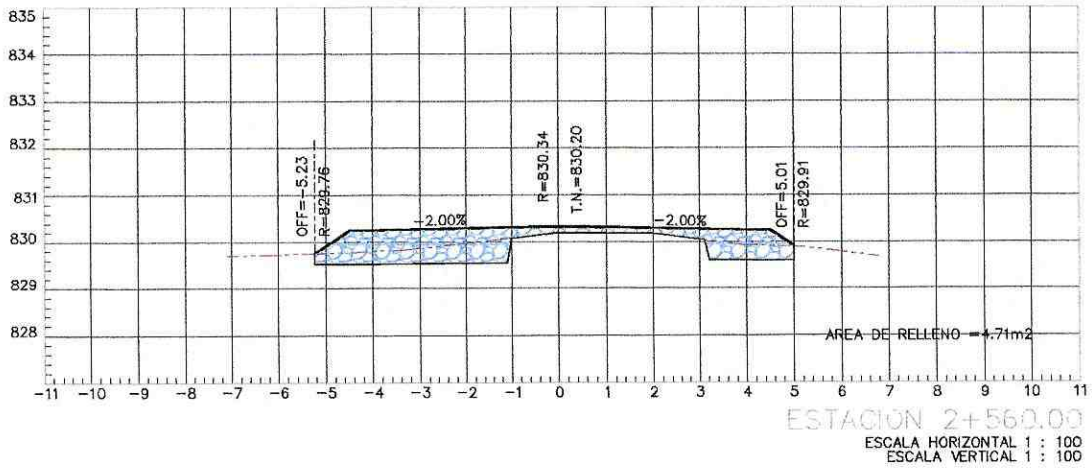
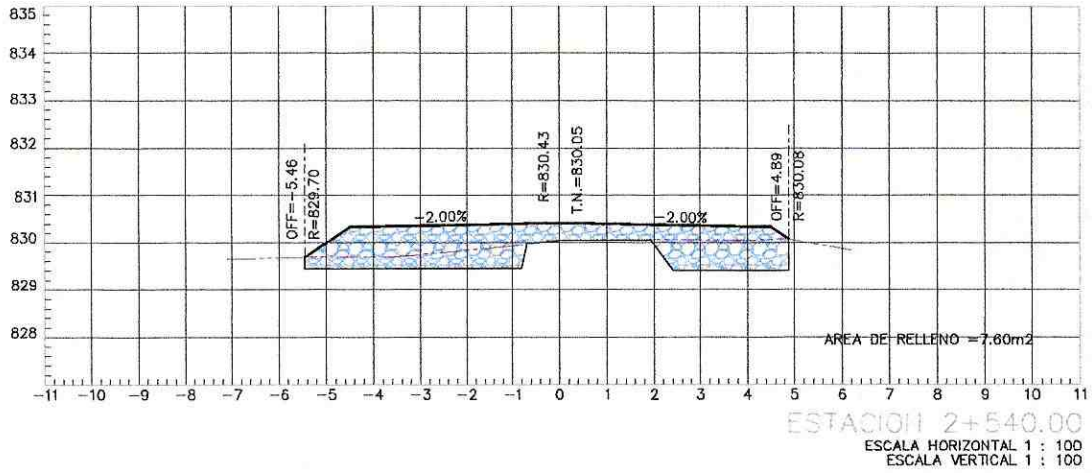

PROYECTO: ASFALTADO C.V. CHINCHAYAKU - PUYOPUNGO, PARROQUIA MADRE TIERRA, CANTÓN MERA, PROVINCIA DE PASTAZA

CONTIENE: MATERIAL PÉTREO DE MEJORAMIENTO (MINADA, CARGADA Y REGADA)

UBICACIÓN: CHINCHAYAKU PUYOPUNGO, PASTAZA

FECHA: 04 - MARZO - 2022



Firmado digitalmente con certificado por:
**VICTOR FERNANDO
NARVAEZ MACHADO**
ING. VICTOR NARVÁEZ
CONSORCIO CVE CONSTRUCTORES



Firmado digitalmente con certificado por:
**JOSE LUIS
NARVAEZ**
ING. JOSE LUIS NARVAEZ
ESCALIZADOR

LÁMINA 2

ESCALA S/E

PLANILLA # 4

RUBRO # 13 / MATERIAL PÉTREO DE MEJORAMIENTO

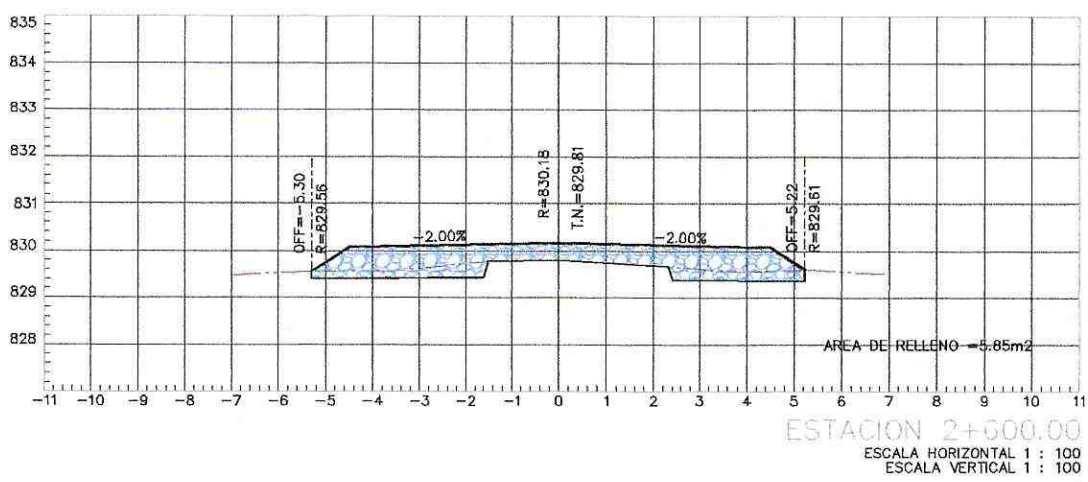
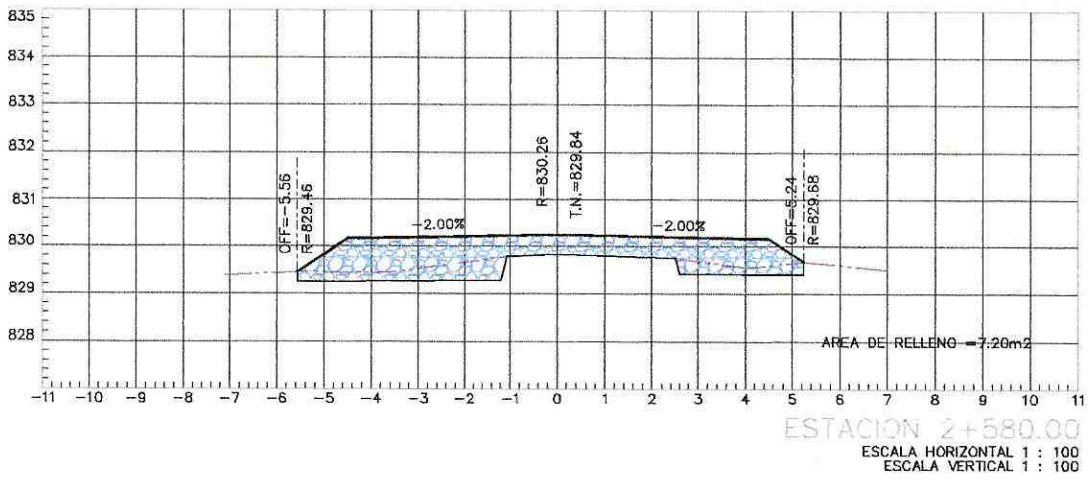

PROYECTO: ASFALTADO C.V. CHINCHAYAKU - PUYOPUNGO, PARROQUIA MADRE TIERRA, CANTÓN MERA, PROVINCIA DE PASTAZA

CONTIENE: MATERIAL PÉTREO DE MEJORAMIENTO (MINADA, CARGADA Y REGADA)

UBICACIÓN: CHINCHAYAKU PUYOPUNGO, PASTAZA **FECHA:** 04 - MARZO - 2022

 Responsable Ejecución Obra: **VICTOR FERNANDO NARVAEZ MACHADO**
 ING. VICTOR NARVAEZ
 CONSORCIO CVE CONSTRUCTORES



 Responsable Control Obra: **JOSE LUIS NARVAEZ MACHADO**
 INGENIERO CIVIL
 ESCALIZADOR

LÁMINA 3 ESCALA S/E PLANILLA # 4

RUBRO # 13 / MATERIAL PÉTREO DE MEJORAMIENTO

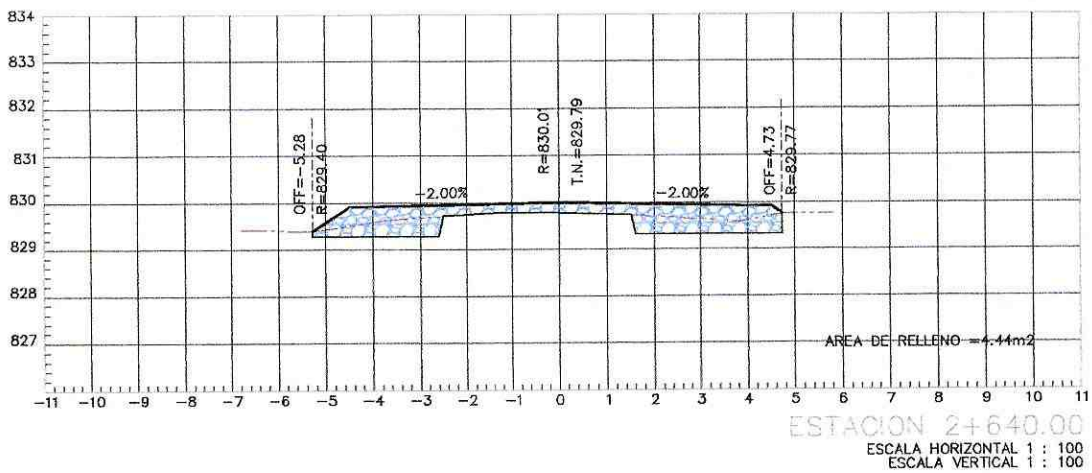
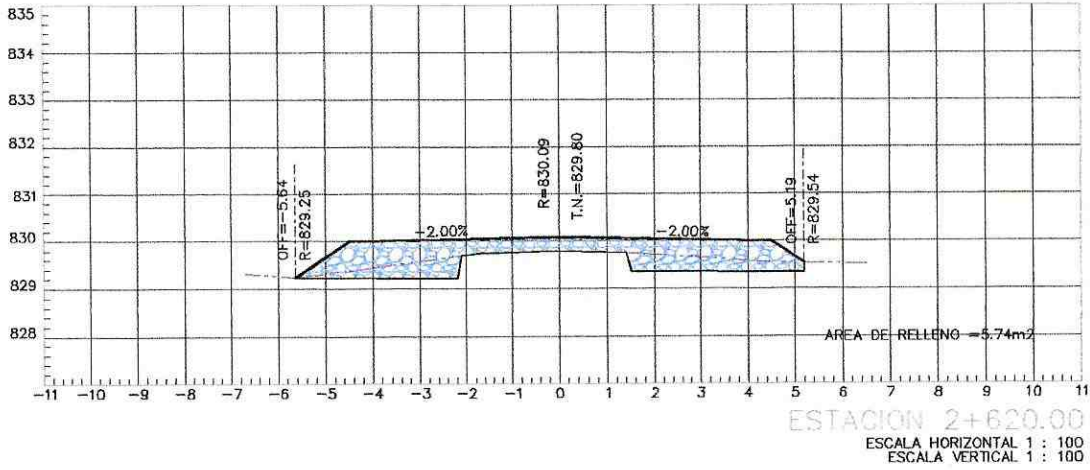

PROYECTO: ASFALTADO C.V. CHINCHAYAKU - PUYOPUNGO, PARROQUIA MADRE TIERRA, CANTÓN MERA, PROVINCIA DE PASTAZA

CONTIENE: MATERIAL PÉTREO DE MEJORAMIENTO (MINADA, CARGADA Y REGADA)

UBICACIÓN: CHINCHAYAKU PUYOPUNGO, PASTAZA

FECHA: 04 - MARZO - 2022



**VICTOR FERNANDO
NARVAEZ MACHADO**
ING. VICTOR NARVAEZ
CONSORCIO CVE CONSTRUCTORES



**JOSE LUIS
NARVAEZ**
SUSCRIBIDO
FISCALIZADOR

LÁMINA 4

ESCALA S/E

PLANILLA # 4

RUBRO # 13 / MATERIAL PÉTREO DE MEJORAMIENTO

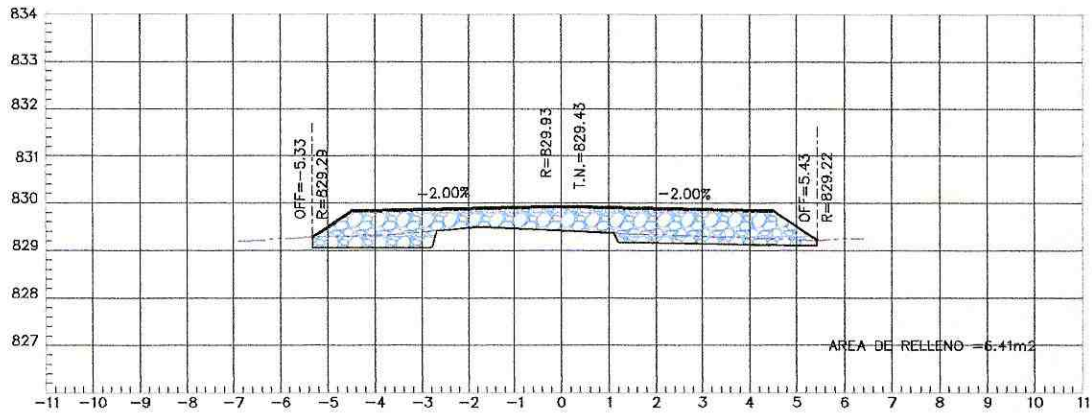

ESTACION 2+660.00

ESCALA HORIZONTAL 1 : 100
ESCALA VERTICAL 1 : 100

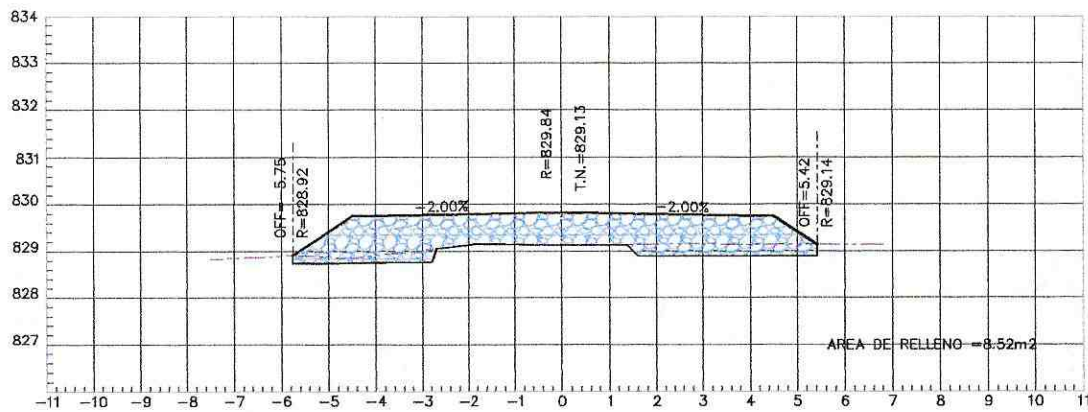

ESTACION 2+680.00

ESCALA HORIZONTAL 1 : 100
ESCALA VERTICAL 1 : 100



Pastaza
GOBIERNO PROVINCIAL



PROYECTO: ASFALTADO C.V. CHINCHAYAKU - PUYOPUNGO, PARROQUIA MADRE TIERRA, CANTÓN MERA, PROVINCIA DE PASTAZA

CONTIENE: MATERIAL PÉTREO DE MEJORAMIENTO (MINADA, CARGADA Y REGADA)

UBICACIÓN: CHINCHAYAKU PUYOPUNGO, PASTAZA

FECHA: 04- MARZO -2022



Firmado digitalmente por
**VICTOR FERNANDO
NARVAEZ MACHADO**
ING. VICTOR NARVÁEZ
CONSORCIO CVE CONSTRUCTORES



Firmado digitalmente por
**JOSE LUIS
NARVAEZ**
ING. JOSE NARVAEZ
MSCALIZADOR

LÁMINA 5

ESCALA S/E

PLANILLA # 4

RUBRO # 13 / MATERIAL PÉTREO DE MEJORAMIENTO

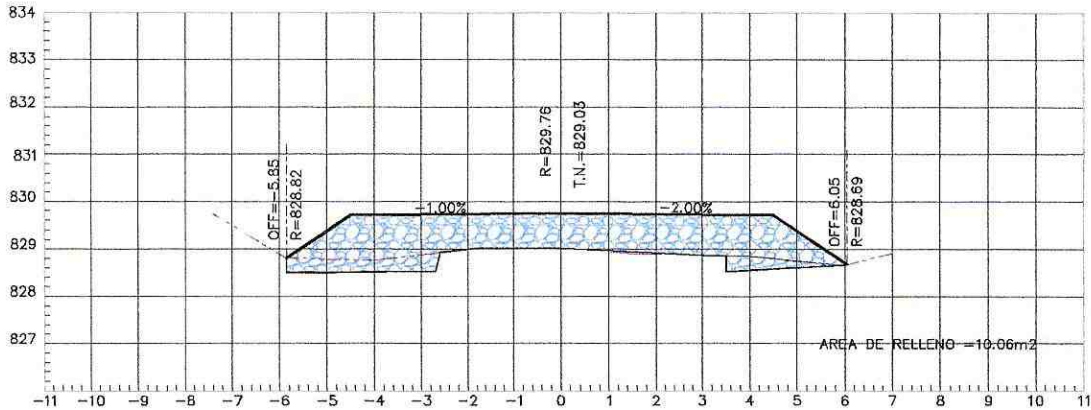

ESTACION 2+700.00

ESCALA HORIZONTAL 1 : 100
ESCALA VERTICAL 1 : 100

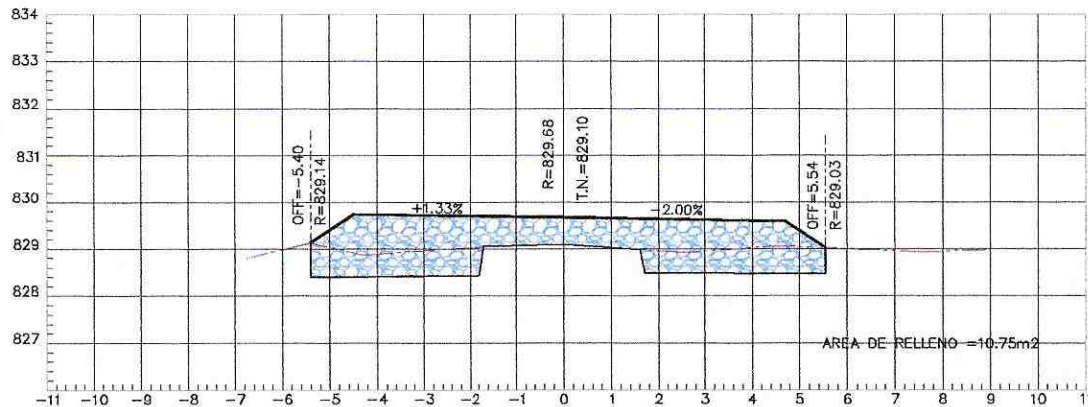

ESTACION 2+720.00

ESCALA HORIZONTAL 1 : 100
ESCALA VERTICAL 1 : 100



Pastaza
GOBIERNO PROVINCIAL



PROYECTO: ASFALTADO C.V. CHINCHAYAKU - PUYOPUNGO, PARROQUIA MADRE TIERRA, CANTÓN MERA, PROVINCIA DE PASTAZA

CONTIENE: MATERIAL PÉTREO DE MEJORAMIENTO (MINADA, CARGADA Y REGADA)

UBICACIÓN: CHINCHAYAKU PUYOPUNGO, PASTAZA

FECHA: 04 - MARZO - 2022



Primario: vicar@construccion.gob.ec
**VICTOR FERNANDO
NARVAEZ MACHADO**
ING. VICTOR NARVAEZ
CONSORCIO CVE CONSTRUCTORES



Primario: vicar@construccion.gob.ec
**JOSE LUIS
NARVAEZ**
ING. JOSE NARVAEZ
SICALIZADOR

LÁMINA 6

ESCALA S/E

PLANILLA # 4

RUBRO # 13 / MATERIAL PÉTREO DE MEJORAMIENTO

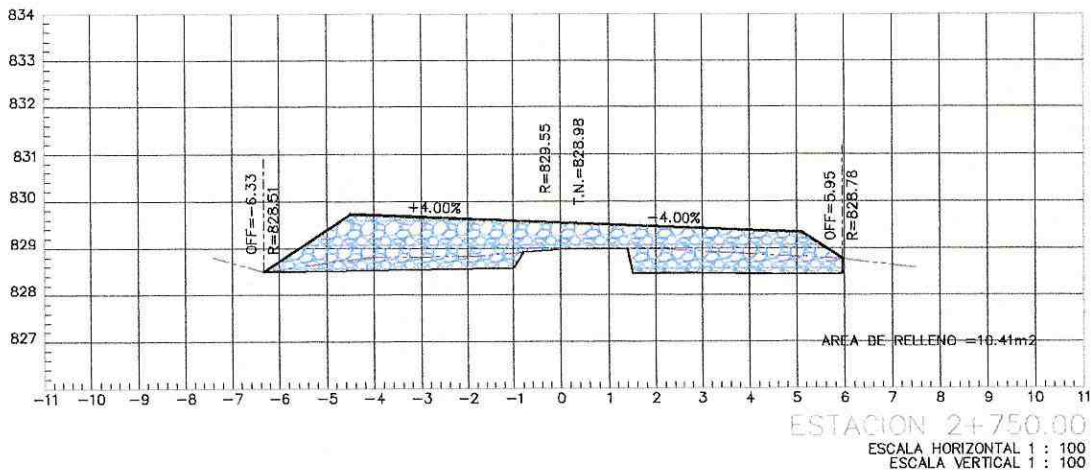
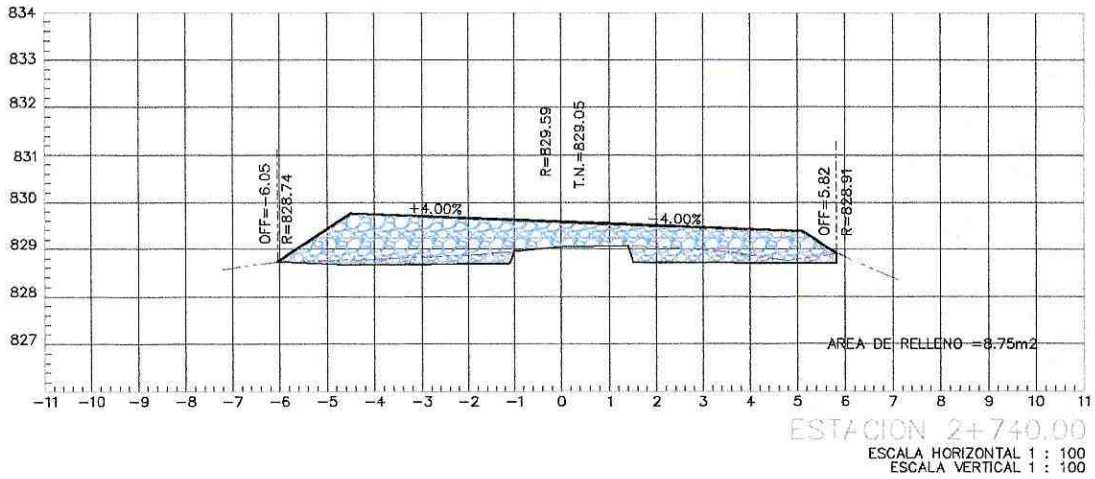

PROYECTO: ASFALTADO C.V. CHINCHAYAKU - PUYOPUNGO, PARROQUIA MADRE TIERRA, CANTÓN MERA, PROVINCIA DE PASTAZA

CONTIENE: MATERIAL PÉTREO DE MEJORAMIENTO (MINADA, CARGADA Y REGADA)

UBICACIÓN: CHINCHAYAKU PUYOPUNGO, PASTAZA

FECHA: 04 - MARZO - 2022



Préparedo y autorizado por el Sr. **VICTOR FERNANDO NARVAEZ MACHADO**
 ING. VICTOR NARVÁEZ
 CONSORCIO CVE CONSTRUCTORES



Préparedo y autorizado por el Sr. **JOSE LUIS NARVAEZ**
 INGENIERO CIVIL
 ESCALIZADOR

LÁMINA 7

ESCALA S/E

PLANILLA # 4

RUBRO # 13 / MATERIAL PÉTREO DE MEJORAMIENTO

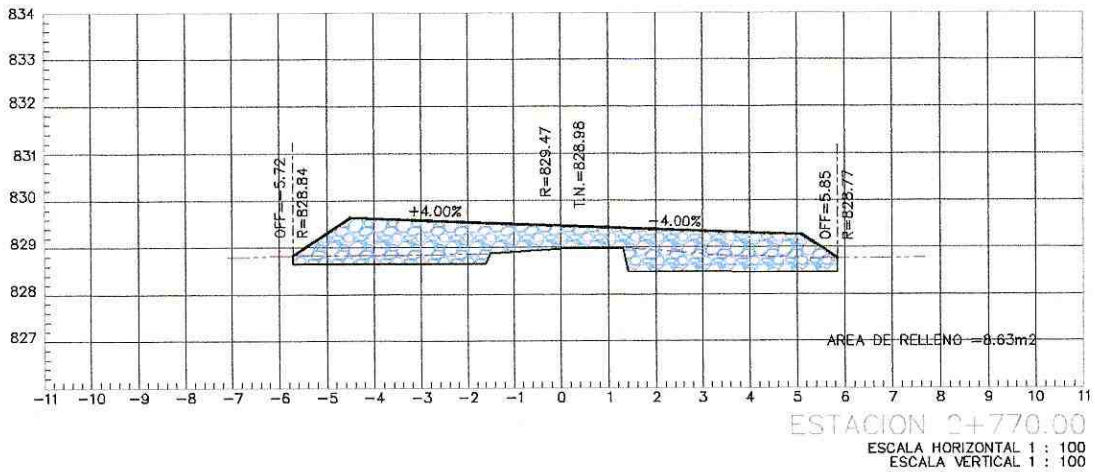
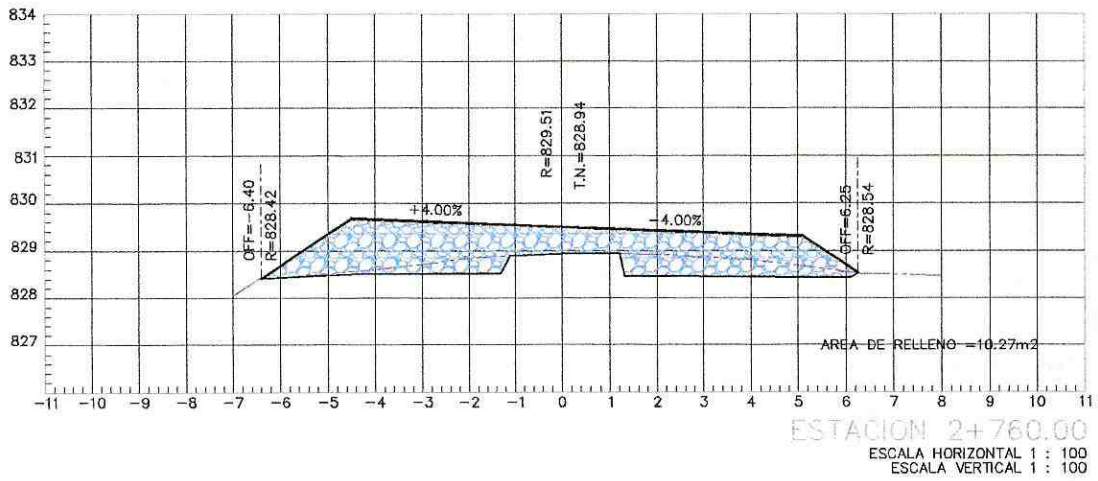

PROYECTO: ASFALTADO C.V. CHINCHAYAKU - PUYOPUNGO, PARROQUIA MADRE TIERRA, CANTÓN MERA, PROVINCIA DE PASTAZA

CONTIENE: MATERIAL PÉTREO DE MEJORAMIENTO (MINADA, CARGADA Y REGADA)

UBICACIÓN: CHINCHAYAKU PUYOPUNGO, PASTAZA

FECHA: 04 - MARZO - 2022



Elaborado e Instructivo de Materiales para:
**VICTOR FERNANDO
NARVAEZ MACHADO**
ING. VICTOR NARVÁEZ
CONSORCIO CVE CONSTRUCTORES



Elaborado e Instructivo de Materiales para:
**JOSE LUIS
NARVAEZ**
ING. JOSE NARVAEZ
ESCALIZADOR

LÁMINA 8

ESCALA S/E

PLANILLA # 4

RUBRO # 13 / MATERIAL PÉTREO DE MEJORAMIENTO

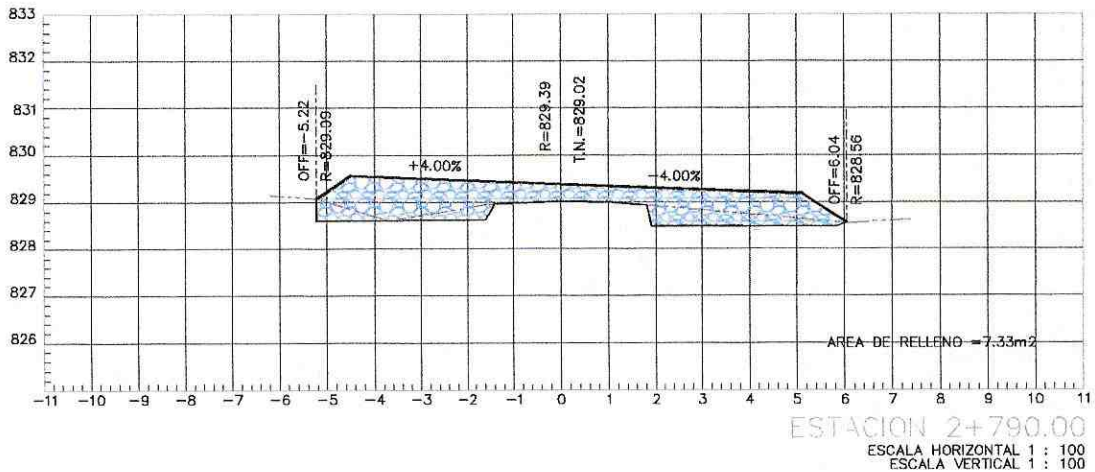
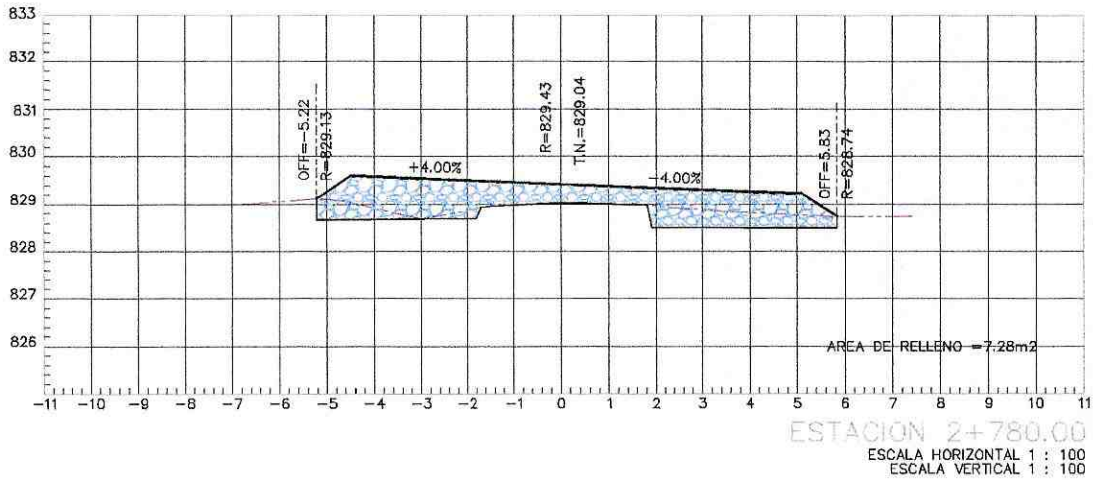

PROYECTO: ASFALTADO C.V. CHINCHAYAKU - PUYOPUNGO, PARROQUIA MADRE TIERRA, CANTÓN MERA, PROVINCIA DE PASTAZA

CONTIENE: MATERIAL PÉTREO DE MEJORAMIENTO (MINADA, CARGADA Y REGADA)

UBICACIÓN: CHINCHAYAKU PUYOPUNGO, PASTAZA

FECHA: 04 - MARZO - 2022



Elaborado y autorizado por:
**VICTOR FERNANDO
 NARVAEZ MACHADO**
 ING. VICTOR NARVAEZ
 CONSORCIO CVE CONSTRUCTORES



Elaborado y autorizado por:
**JOSE LUIS
 NARVAEZ**
 INGENIERO
 ESCALIZADOR

LÁMINA 9

ESCALA S/E

PLANILLA # 4

RUBRO # 13 / MATERIAL PÉTREO DE MEJORAMIENTO

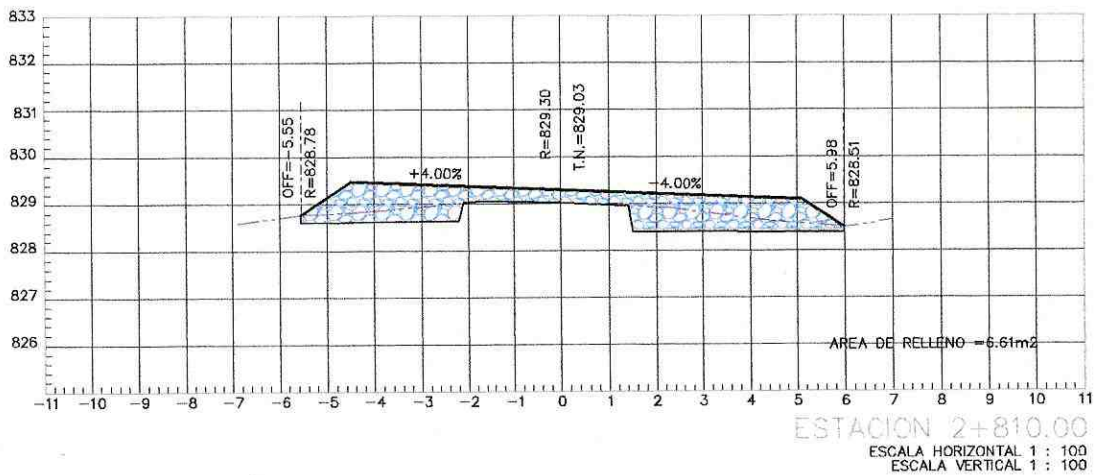
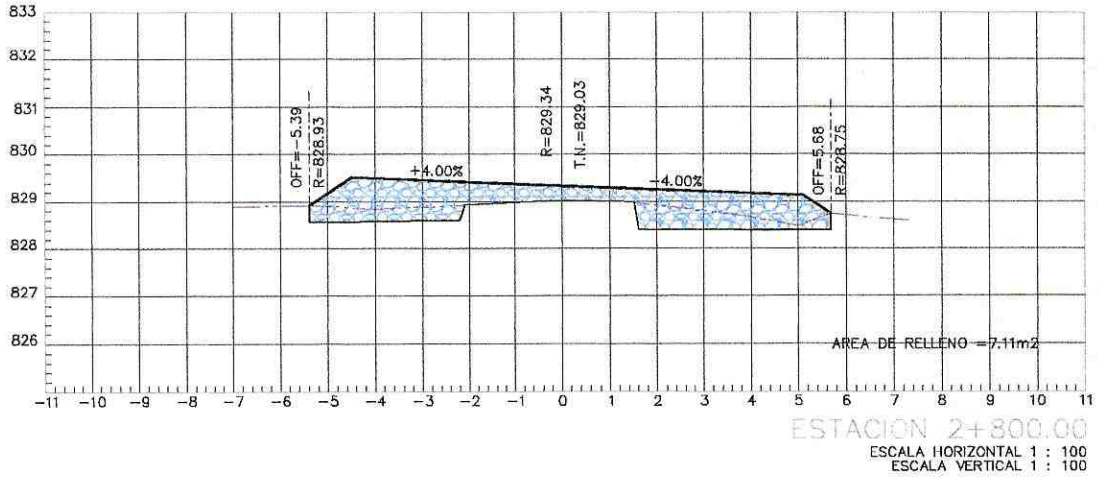

PROYECTO: ASFALTADO C.V. CHINCHAYAKU - PUYOPUNGO, PARROQUIA MADRE TIERRA, CANTÓN MERA, PROVINCIA DE PASTAZA

CONTIENE: MATERIAL PÉTREO DE MEJORAMIENTO (MINADA, CARGADA Y REGADA)

UBICACIÓN: CHINCHAYAKU PUYOPUNGO, PASTAZA

FECHA: 04 - MARZO - 2022



Permisos autorizados por el sistema
**VICTOR FERNANDO
NARVAEZ MACHADO**
ING. VICTOR NARVAEZ
CONSORCIO CVE CONSTRUCTORES



Permisos autorizados por el sistema
**JOSE LUIS
NARVAEZ**
ING. JOSE LUIS NARVAEZ
CALCULADOR

LÁMINA 10

ESCALA S/E

PLANILLA # 4

RUBRO # 13 / MATERIAL PÉTREO DE MEJORAMIENTO

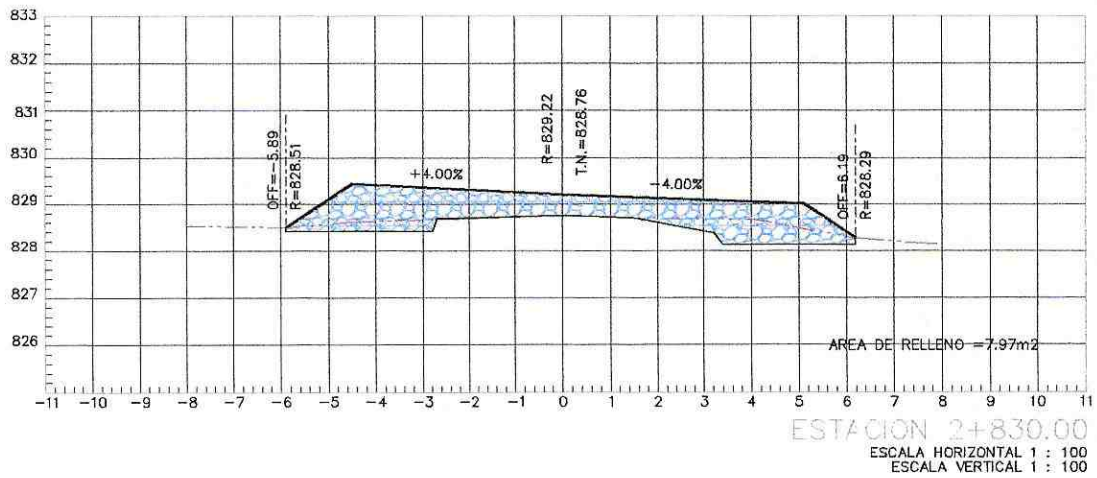
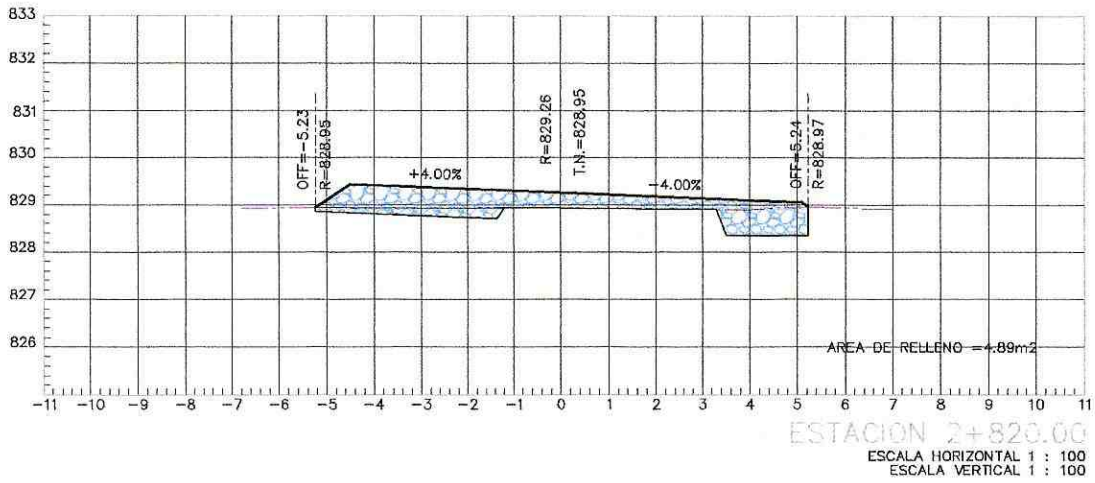

Pastaza
GOBIERNO PROVINCIAL



PROYECTO: ASFALTADO C.V. CHINCHAYAKU - PUYOPUNGO, PARROQUIA MADRE TIERRA, CANTÓN MERA, PROVINCIA DE PASTAZA

CONTIENE: MATERIAL PÉTREO DE MEJORAMIENTO (MINADA, CARGADA Y REGADA)

UBICACIÓN: CHINCHAYAKU PUYOPUNGO, PASTAZA

FECHA: 04 - MARZO - 2022



Firmado digitalmente por:
**VICTOR FERNANDO
 NARVAEZ MACHADO**
 ING. VICTOR NARVAEZ
 CONSORCIO CVE CONSTRUCTORES



Firmado digitalmente por:
**JOSE LUIS
 NARVAEZ**
 JOSE LUIS NARVAEZ
 ESCALIZADOR

LÁMINA 11

ESCALA S/E

PLANILLA # 4

RUBRO # 13 / MATERIAL PÉTREO DE MEJORAMIENTO

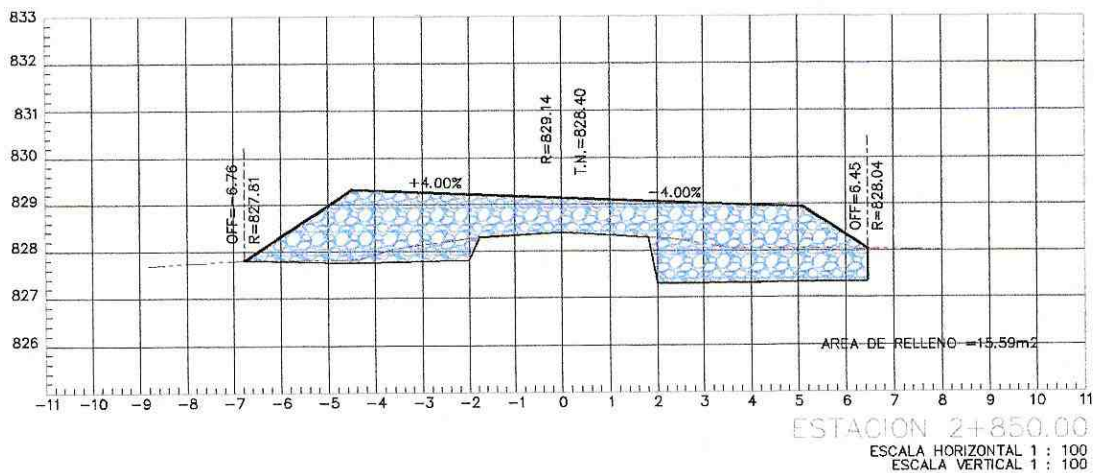
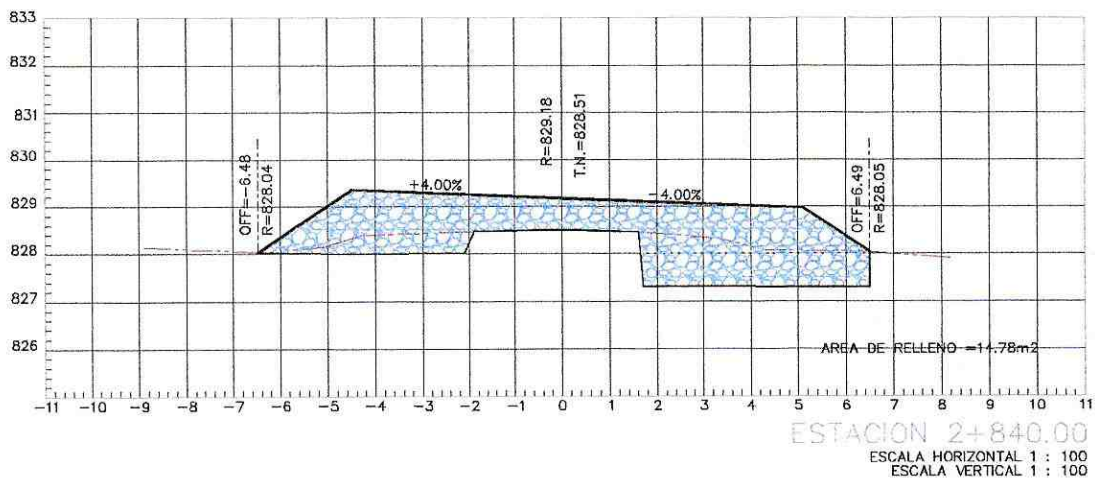

PROYECTO: ASFALTADO C.V. CHINCHAYAKU - PUYOPUNGO, PARROQUIA MADRE TIERRA, CANTÓN MERA, PROVINCIA DE PASTAZA

CONTIENE: MATERIAL PÉTREO DE MEJORAMIENTO (MINADA, CARGADA Y REGADA)

UBICACIÓN: CHINCHAYAKU PUYOPUNGO, PASTAZA

FECHA: 04 - MARZO - 2022



Firmado electrónicamente por:
**VICTOR FERNANDO
 NARVAEZ MACHADO**
 ING. VICTOR NARVÁEZ
 CONSORCIO CVE CONSTRUCTORES



Firmado electrónicamente por:
**JOSE LUIS
 NARVAEZ**
 INGENIERO EN CALIFICADOR

LÁMINA 12

ESCALA S/E

PLANILLA # 4

RUBRO # 13 / MATERIAL PÉTREO DE MEJORAMIENTO

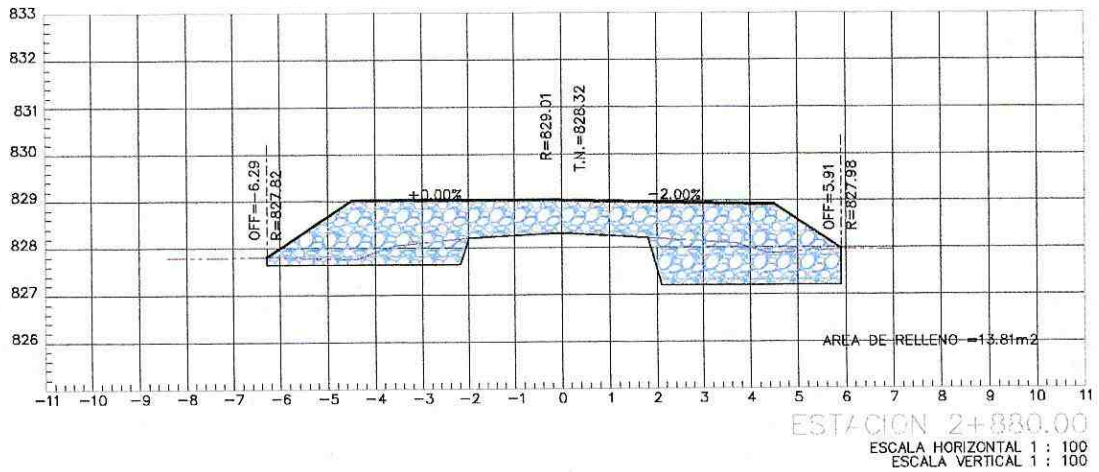
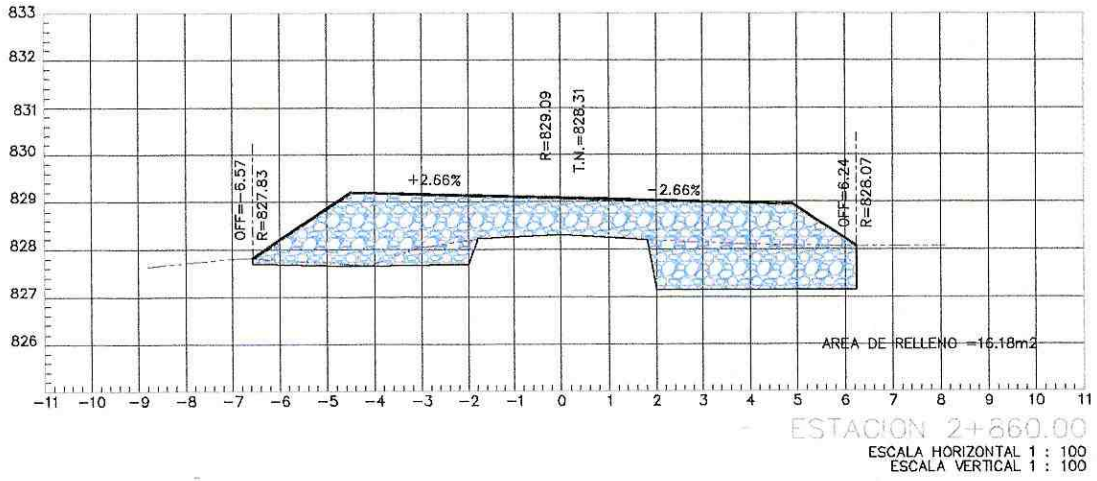

PROYECTO: ASFALTADO C.V. CHINCHAYAKU - PUYOPUNGO, PARROQUIA MADRE TIERRA, CANTÓN MERA, PROVINCIA DE PASTAZA

CONTIENE: MATERIAL PÉTREO DE MEJORAMIENTO (MINADA, CARGADA Y REGADA)

UBICACIÓN: CHINCHAYAKU PUYOPUNGO, PASTAZA

FECHA: 04 - MARZO - 2022



VICTOR FERNANDO
NARVAEZ MACHADO
ING. VICTOR NARVAEZ
CONSORCIO CVE CONSTRUCTORES



JOSE LUIS
NARVAEZ
ING. JOSE LUIS NARVAEZ
CALCALIZADOR

LÁMINA 13

ESCALA S/E

PLANILLA # 4

RUBRO # 13 / MATERIAL PÉTREO DE MEJORAMIENTO

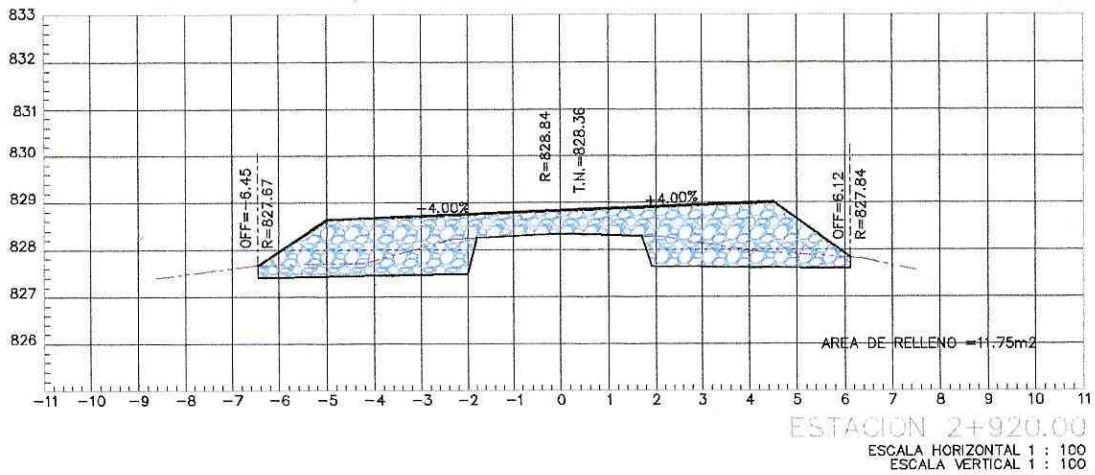
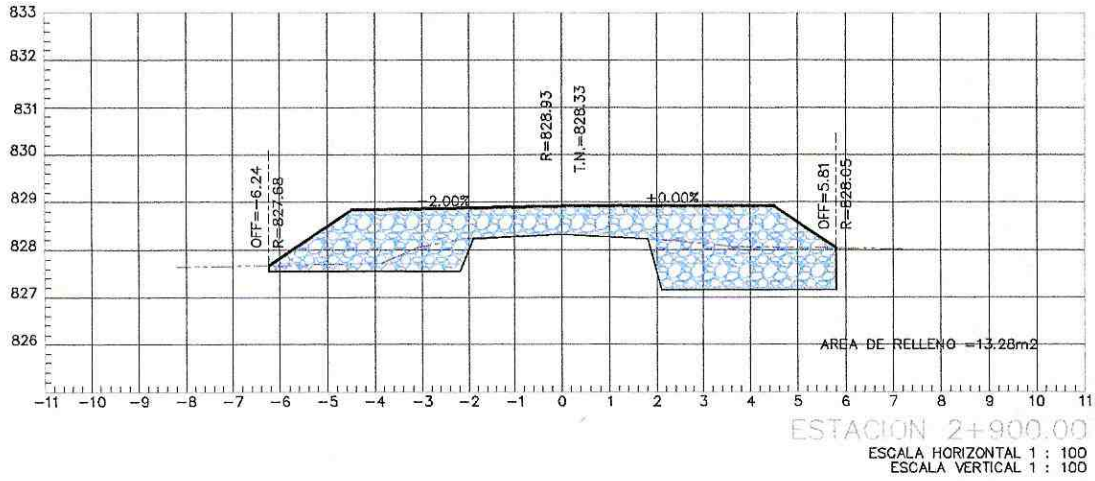

PROYECTO: ASFALTADO C.V. CHINCHAYAKU - PUYOPUNGO, PARROQUIA MADRE TIERRA, CANTÓN MERA, PROVINCIA DE PASTAZA

CONTIENE: MATERIAL PÉTREO DE MEJORAMIENTO (MINADA, CARGADA Y REGADA)

UBICACIÓN: CHINCHAYAKU PUYOPUNGO, PASTAZA

FECHA: 04 - MARZO - 2022



Firma electrónica con
**VICTOR FERNANDO
 NARVAEZ MACHADO**
 ING. VICTOR NARVAEZ
 CONSORCIO CVE CONSTRUCTORES



Firma electrónica con
**JOSE LUIS
 NARVAEZ**
 INGENIERO NARVAEZ
 ESCALIZADOR

LÁMINA 14

ESCALA S/E

PLANILLA # 4

RUBRO # 13 / MATERIAL PÉTREO DE MEJORAMIENTO

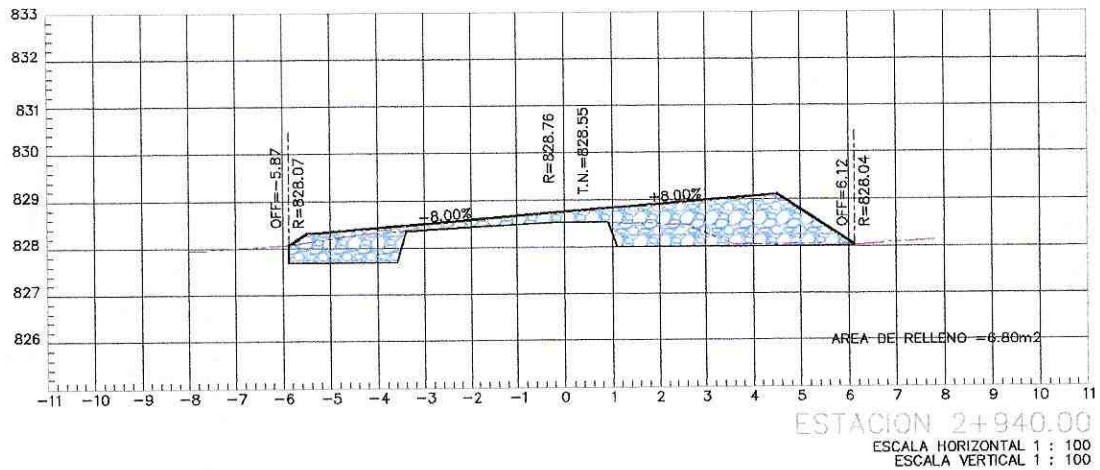
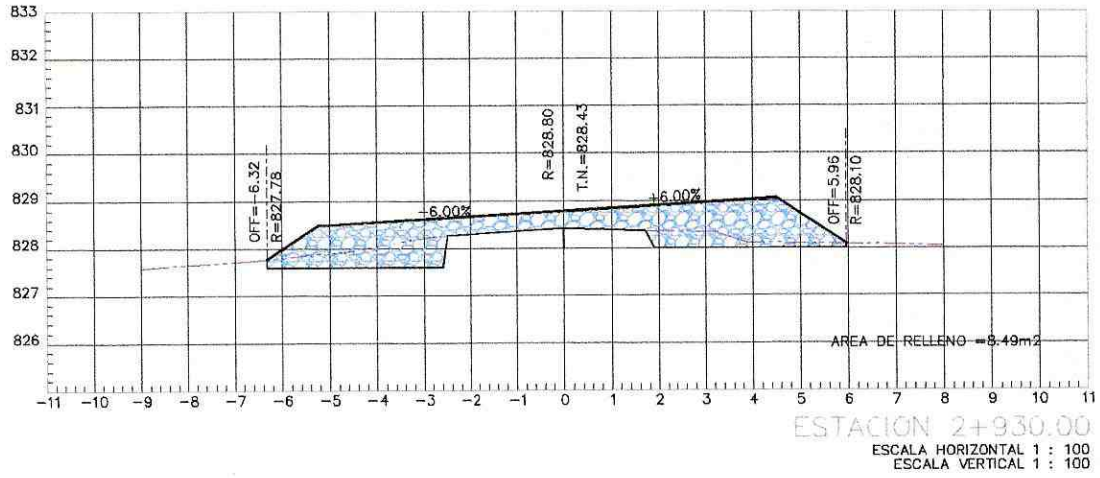

PROYECTO: ASFALTADO C.V. CHINCHAYAKU - PUYOPUNGO, PARROQUIA MADRE TIERRA, CANTÓN MERA, PROVINCIA DE PASTAZA

CONTIENE: MATERIAL PÉTREO DE MEJORAMIENTO (MINADA, CARGADA Y REGADA)

UBICACIÓN: CHINCHAYAKU PUYOPUNGO, PASTAZA

FECHA: 04 - MARZO - 2022



Plataforma de Gestión de Documentos
VICTOR FERNANDO
NARVAEZ MACHADO
 ING. VICTOR NARVAEZ
 CONSORCIO CVE CONSTRUCTORES



Plataforma de Gestión de Documentos
JOSE LUIS
NARVAEZ
 INGENIERO EN CARRETERAS
 FISCALIZADOR

LÁMINA 15

ESCALA S/E

PLANILLA # 4

RUBRO # 13 / MATERIAL PÉTREO DE MEJORAMIENTO

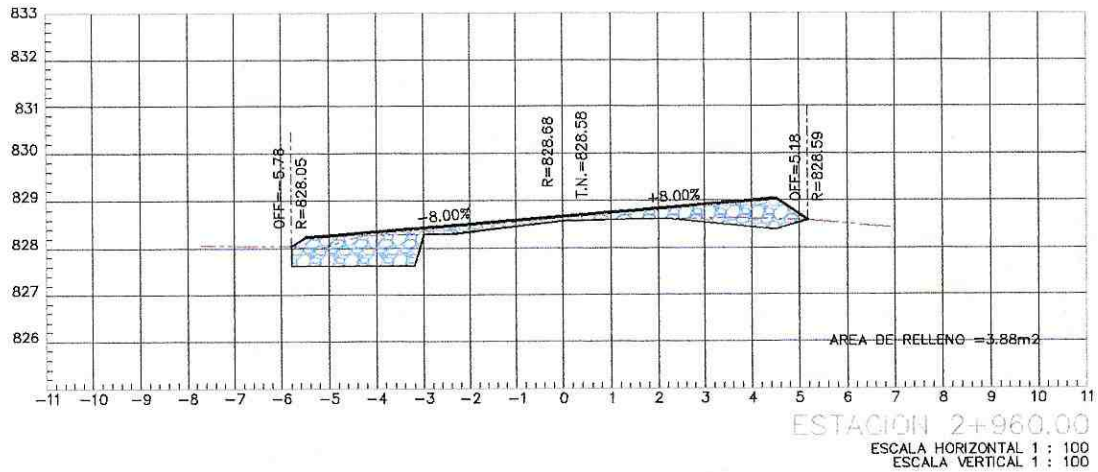
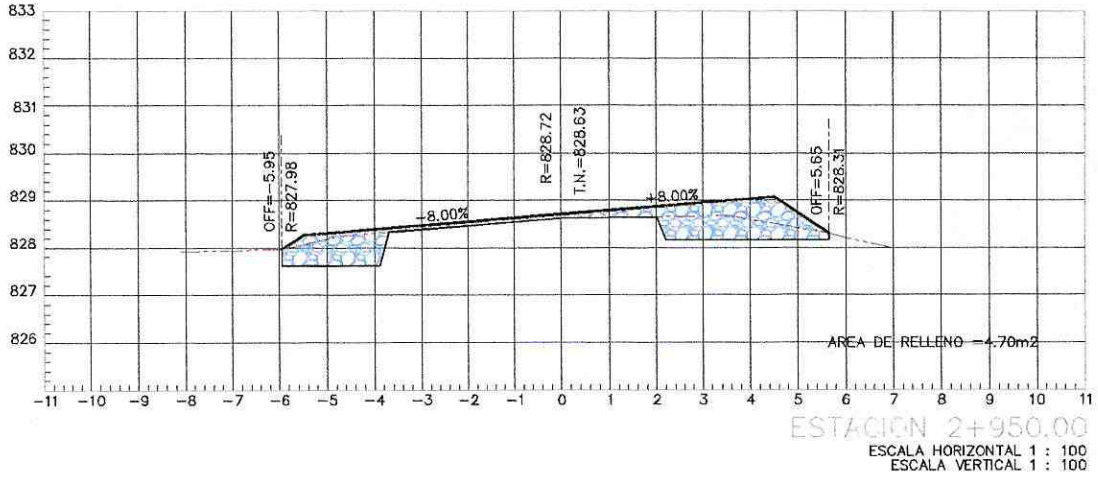

PROYECTO: ASFALTADO C.V. CHINCHAYAKU - PUYOPUNGO, PARROQUIA MADRE TIERRA, CANTÓN MERA, PROVINCIA DE PASTAZA

CONTIENE: MATERIAL PÉTREO DE MEJORAMIENTO (MINADA, CARGADA Y REGADA)

UBICACIÓN: CHINCHAYAKU PUYOPUNGO, PASTAZA

FECHA: 04 - MARZO - 2022



Firmado y autorizado digitalmente por:
**VICTOR FERNANDO
 NARVAEZ MACHADO**
 ING. VICTOR NARVÁEZ
 CONSORCIO CVE CONSTRUCTORES



Firmado y autorizado digitalmente por:
**JOSE LUIS
 NARVAEZ**
 INGENIERO EN CALIDAD
 ESCALIZADOR

LÁMINA 16

ESCALA S/E

PLANILLA # 4

RUBRO # 13 / MATERIAL PÉTREO DE MEJORAMIENTO

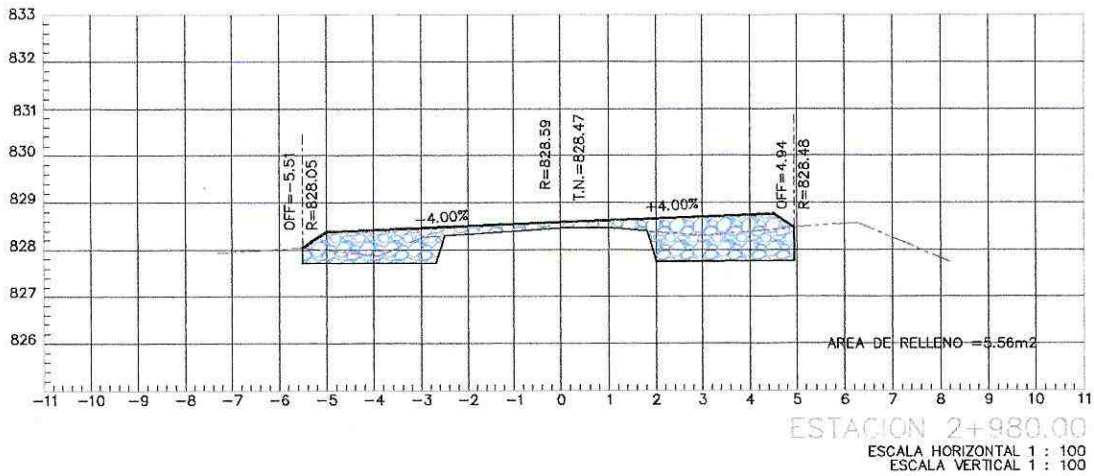
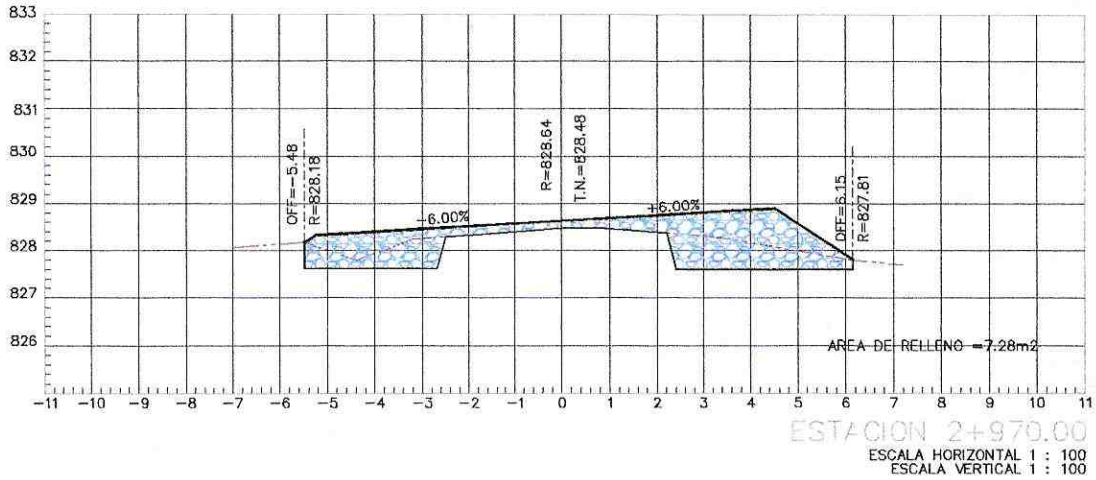

PROYECTO: ASFALTADO C.V. CHINCHAYAKU - PUYOPUNGO, PARROQUIA MADRE TIERRA, CANTÓN MERA, PROVINCIA DE PASTAZA

CONTIENE: MATERIAL PÉTREO DE MEJORAMIENTO (MINADA, CARGADA Y REGADA)

UBICACIÓN: CHINCHAYAKU PUYOPUNGO, PASTAZA

FECHA: 04 - MARZO - 2022



Presentado digitalmente por:
**VICTOR FERNANDO
NARVAEZ MACHADO**
ING. VICTOR NARVAEZ
CONSORCIO CVE CONSTRUCTORES



Presentado digitalmente por:
**JOSE LUIS
NARVAEZ**
ING. JOSE LUIS NARVAEZ
FISCALIZADOR

LÁMINA 17

ESCALA S/E

PLANILLA # 4

RUBRO # 13 / MATERIAL PÉTREO DE MEJORAMIENTO

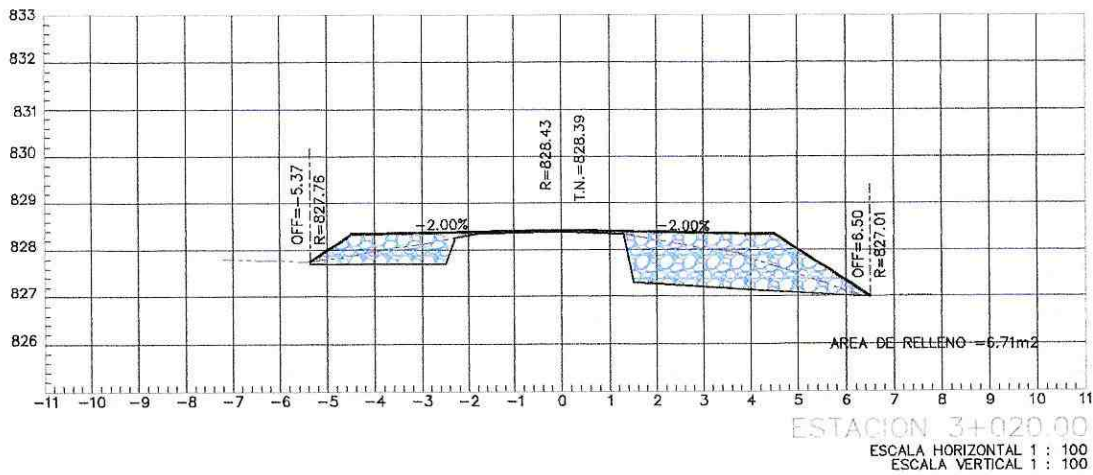
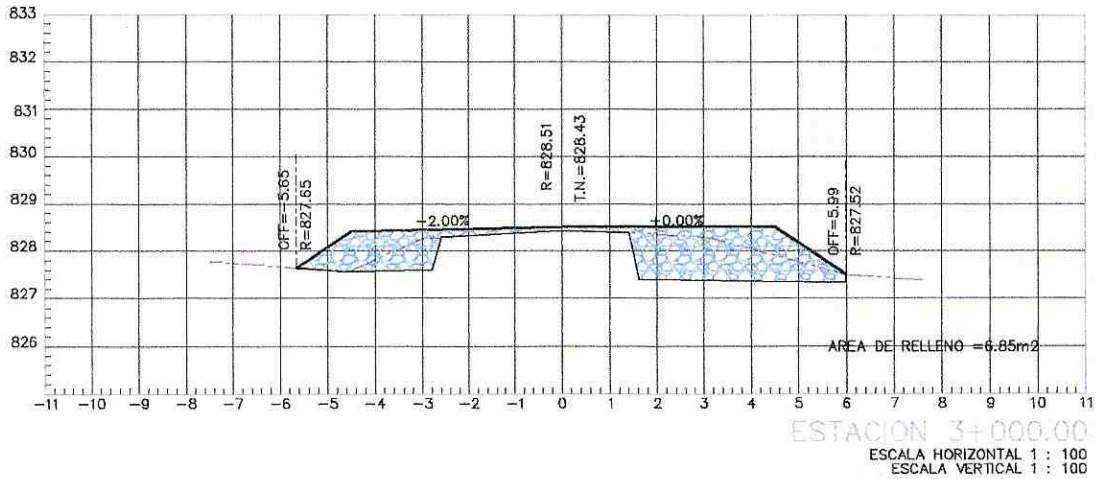

Pastaza
GOBIERNO PROVINCIAL



PROYECTO: ASFALTADO C.V. CHINCHAYAKU - PUYOPUNGO, PARROQUIA MADRE TIERRA, CANTÓN MERA, PROVINCIA DE PASTAZA

CONTIENE: MATERIAL PÉTREO DE MEJORAMIENTO (MINADA, CARGADA Y REGADA)

UBICACIÓN: CHINCHAYAKU PUYOPUNGO, PASTAZA

FECHA: 04 - MARZO - 2022



Primera Autorización de Ejercicio para:
**VICTOR FERNANDO
NARVAEZ MACHADO**
ING. VICTOR NARVÁEZ
CONSORCIO CVE CONSTRUCTORES



Primera Autorización de Ejercicio para:
**JOSE LUIS
NARVAEZ**
ING. JOSE NARVÁEZ
FISCALIZADOR

LÁMINA 18

ESCALA S/E

PLANILLA # 4

RUBRO # 13 / MATERIAL PÉTREO DE MEJORAMIENTO

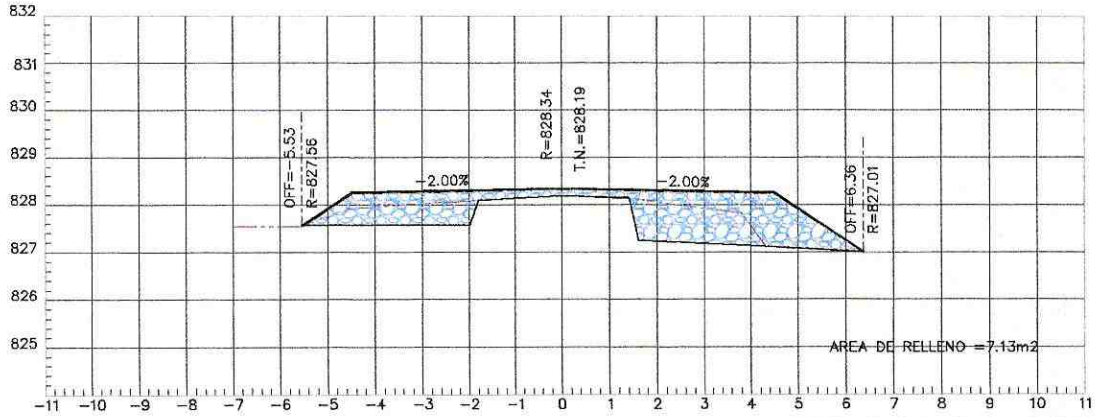

ESTACION 3+040.00
 ESCALA HORIZONTAL 1 : 100
 ESCALA VERTICAL 1 : 100

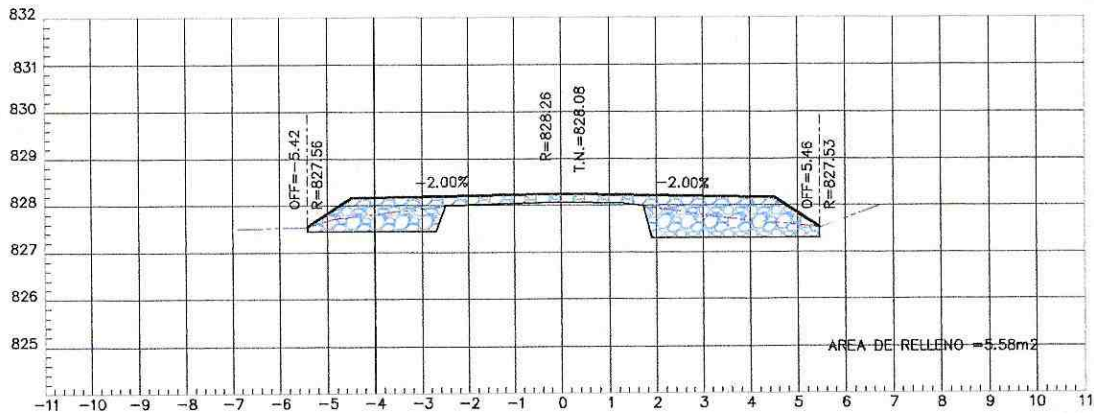

ESTACION 3+060.00
 ESCALA HORIZONTAL 1 : 100
 ESCALA VERTICAL 1 : 100



PROYECTO: ASFALTADO C.V. CHINCHAYAKU - PUYOPUNGO, PARROQUIA MADRE TIERRA, CANTÓN MERA, PROVINCIA DE PASTAZA

CONTIENE: MATERIAL PÉTREO DE MEJORAMIENTO (MINADA, CARGADA Y REGADA)

UBICACIÓN: CHINCHAYAKU PUYOPUNGO, PASTAZA

FECHA: 04 - MARZO - 2022



Primada de control de calidad por:
**VICTOR FERNANDO
 NARVAEZ MACHADO**
 ING. VICTOR NARVAEZ
 CONSORCIO CVE CONSTRUCTORES



Primada de control de calidad por:
**JOSE LUIS
 NARVAEZ**
 INGENIERO NARVAEZ
 ESCALIZADOR

LÁMINA 19

ESCALA S/E

PLANILLA # 4

RUBRO # 13 / MATERIAL PÉTREO DE MEJORAMIENTO

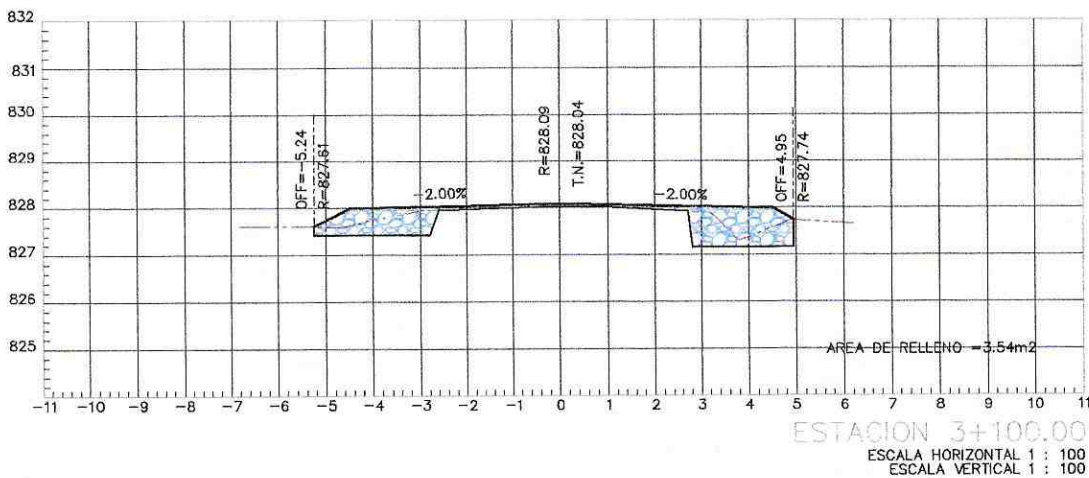
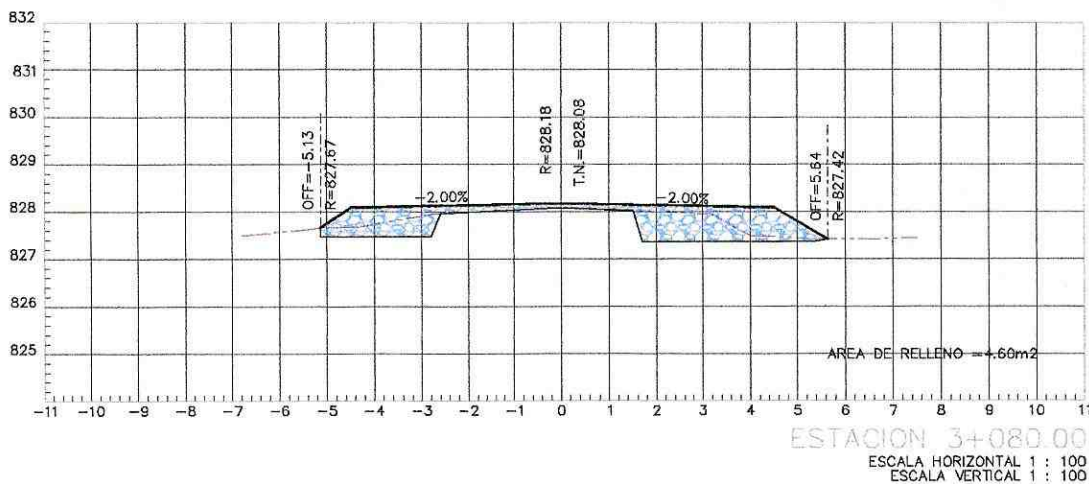

PROYECTO: ASFALTADO C.V. CHINCHAYAKU - PUYOPUNGO, PARROQUIA MADRE TIERRA, CANTÓN MERA, PROVINCIA DE PASTAZA

CONTIENE: MATERIAL PÉTREO DE MEJORAMIENTO (MINADA, CARGADA Y REGADA)

UBICACIÓN: CHINCHAYAKU PUYOPUNGO, PASTAZA

FECHA: 04 - MARZO - 2022



Firmado digitalmente por
VICTOR FERNANDO
NARVAEZ MACHADO
 ING. VICTOR NARVÁEZ
 CONSORCIO CVE CONSTRUCTORES



Firmado digitalmente por
JOSE LUIS
NARVAEZ
 ASALIZADOR

LÁMINA 20

ESCALA S/E

PLANILLA # 4

RUBRO # 13 / MATERIAL PÉTREO DE MEJORAMIENTO

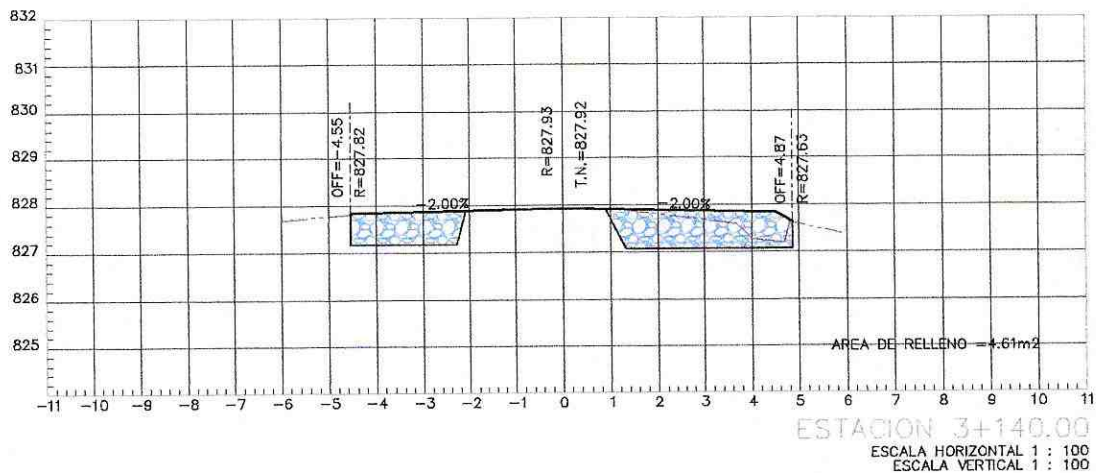
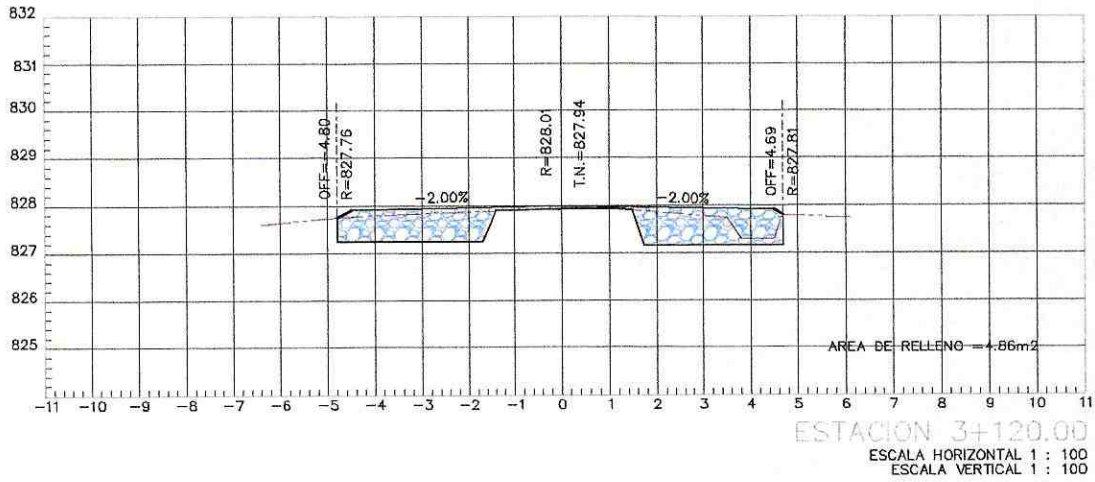

PROYECTO: ASFALTADO C.V. CHINCHAYAKU - PUYOPUNGO, PARROQUIA MADRE TIERRA, CANTÓN MERA, PROVINCIA DE PASTAZA

CONTIENE: MATERIAL PÉTREO DE MEJORAMIENTO (MINADA, CARGADA Y REGADA)

UBICACIÓN: CHINCHAYAKU PUYOPUNGO, PASTAZA

FECHA: 04 - MARZO - 2022



VICTOR FERNANDO
NARVAEZ MACHADO
ING. VICTOR NARVAEZ
CONSORCIO CVE CONSTRUCTORES



JOSE LUIS
NARVAEZ
FISCALIZADOR

LÁMINA 21

ESCALA S/E

PLANILLA # 4

RUBRO # 13 / MATERIAL PÉTREO DE MEJORAMIENTO

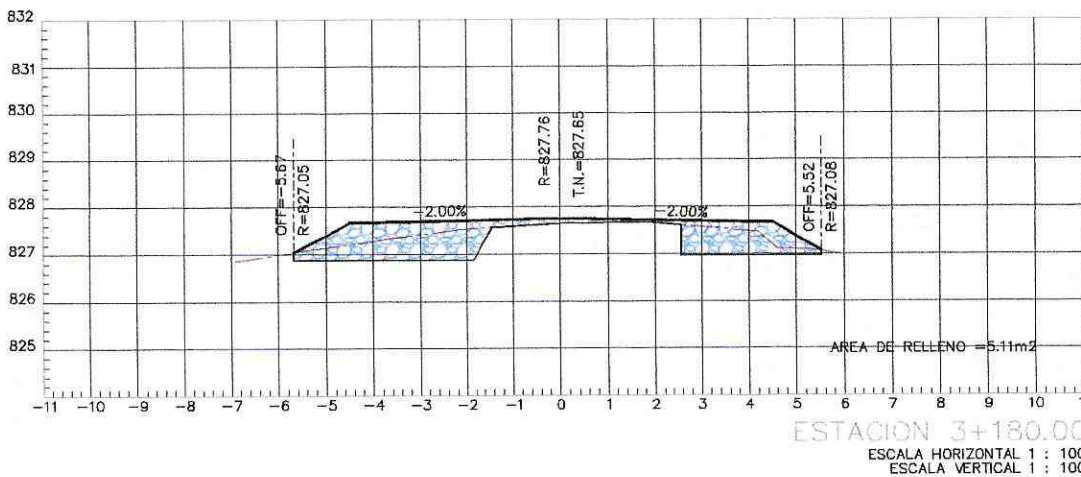
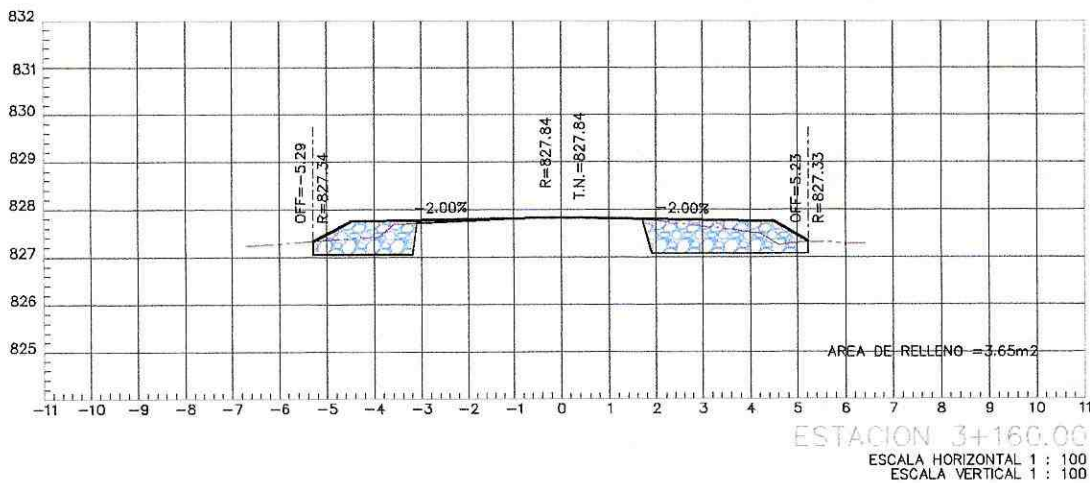

PROYECTO: ASFALTADO C.V. CHINCHAYAKU - PUYOPUNGO, PARROQUIA MADRE TIERRA, CANTÓN MERA, PROVINCIA DE PASTAZA

CONTIENE: MATERIAL PÉTREO DE MEJORAMIENTO (MINADA, CARGADA Y REGADA)

UBICACIÓN: CHINCHAYAKU PUYOPUNGO, PASTAZA

FECHA: 04 - MARZO - 2022



VICTOR FERNANDO
 NARVAEZ MACHADO
 ING. VICTOR NARVAEZ
 CONSORCIO CVE CONSTRUCTORES



JOSE LUIS
 NARVAEZ
 ESCALIZADOR

LÁMINA 22

ESCALA S/E

PLANILLA # 4

RUBRO # 13 / MATERIAL PÉTREO DE MEJORAMIENTO

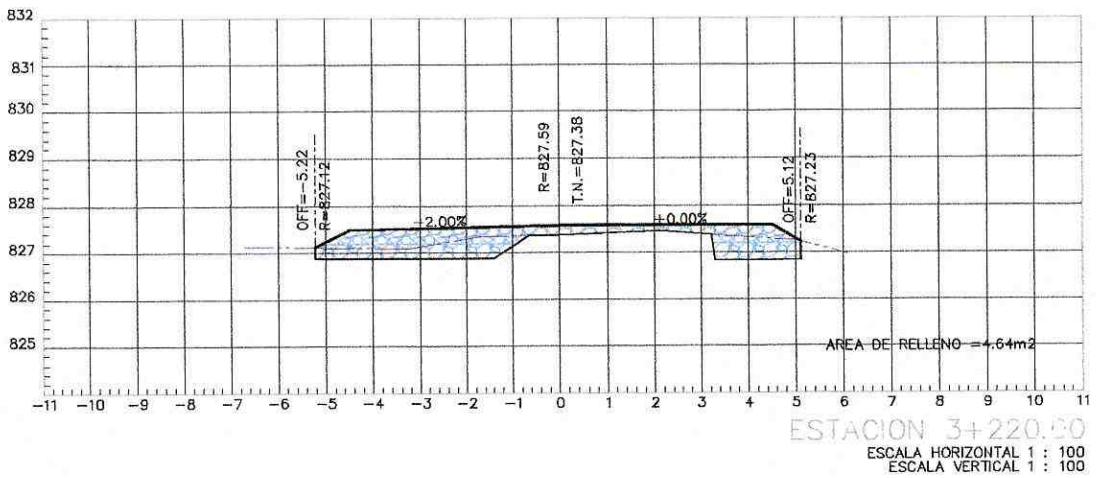
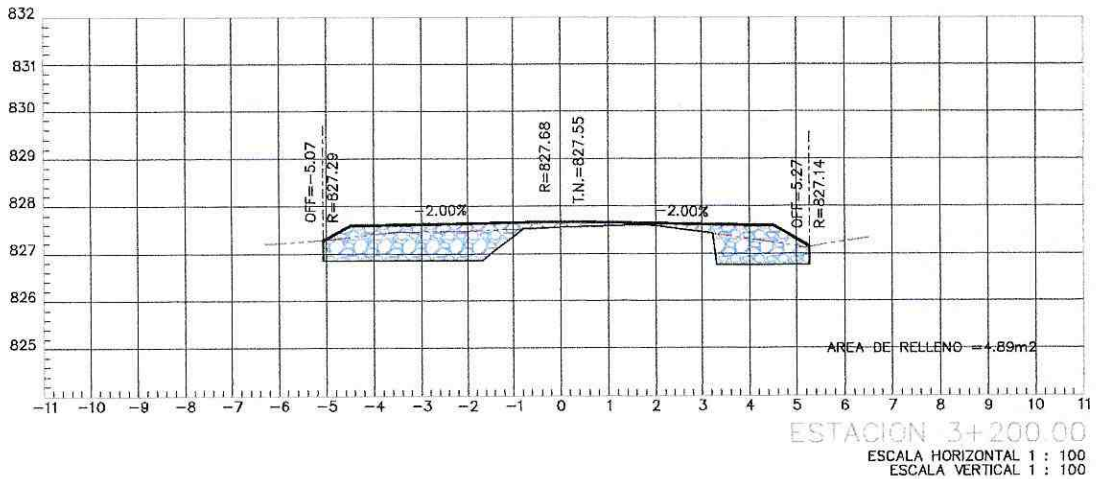

PROYECTO: ASFALTADO C.V. CHINCHAYAKU - PUYOPUNGO, PARROQUIA MADRE TIERRA, CANTÓN MERA, PROVINCIA DE PASTAZA

CONTIENE: MATERIAL PÉTREO DE MEJORAMIENTO (MINADA, CARGADA Y REGADA)

UBICACIÓN: CHINCHAYAKU PUYOPUNGO, PASTAZA

FECHA: 04 - MARZO - 2022



VICTOR FERNANDO
 NARVÁEZ MACHADO
 ING. VICTOR NARVÁEZ
 CONSORCIO CVE CONSTRUCTORES



JOSE LUIS
 NARVÁEZ
 ESCALIZADOR

LÁMINA 23

ESCALA S/E

PLANILLA # 4

RUBRO # 13 / MATERIAL PÉTREO DE MEJORAMIENTO

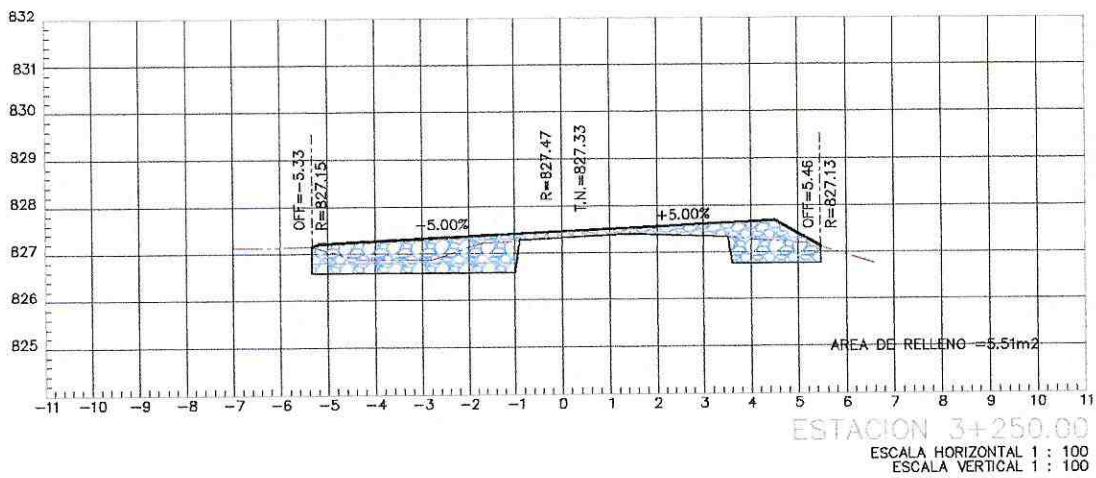
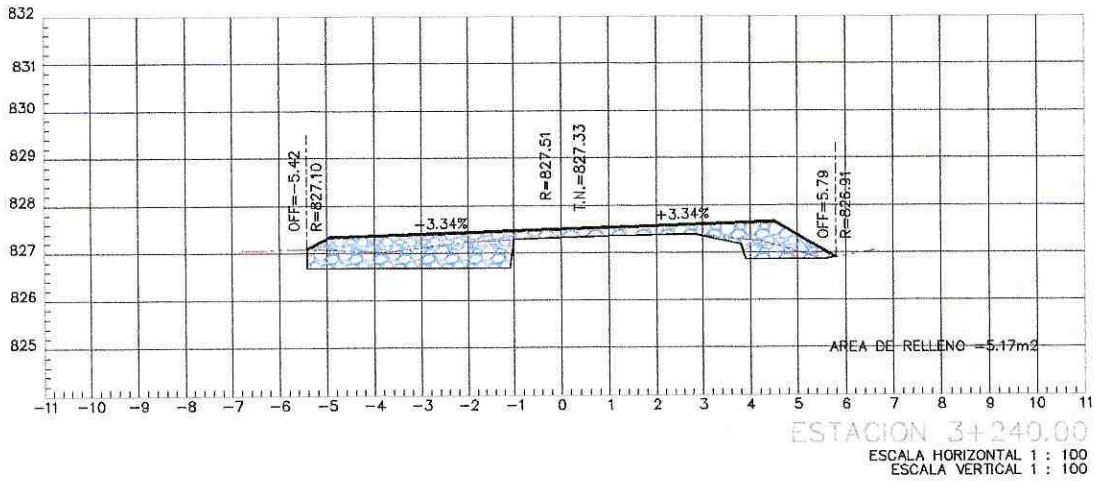

PROYECTO: ASFALTADO C.V. CHINCHAYAKU - PUYOPUNGO, PARROQUIA MADRE TIERRA, CANTÓN MERA, PROVINCIA DE PASTAZA

CONTIENE: MATERIAL PÉTREO DE MEJORAMIENTO (MINADA, CARGADA Y REGADA)

UBICACIÓN: CHINCHAYAKU PUYOPUNGO, PASTAZA

FECHA: 04 - MARZO - 2022



Firmado a los 08:00 am del día 04/03/2022
VICTOR FERNANDO NARVAEZ MACHADO
 ING. VICTOR NARVAEZ
 CONSORCIO CVE CONSTRUCTORES



Firmado a las 12:00 pm del día 04/03/2022
JOSE LUIS NARVAEZ
 JOSE LUIS NARVAEZ
 FISCALIZADOR

LÁMINA 24

ESCALA S/E

PLANILLA # 4

RUBRO # 13 / MATERIAL PÉTREO DE MEJORAMIENTO

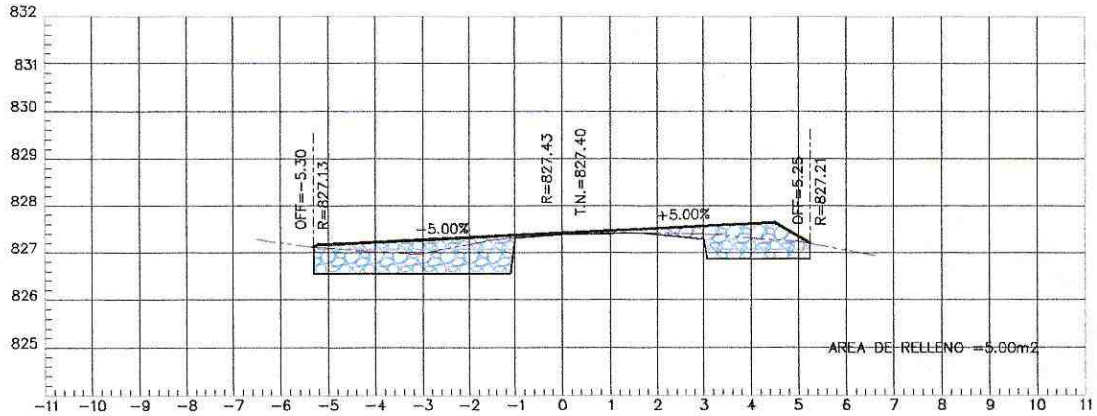

ESTACION 3+260.00

ESCALA HORIZONTAL 1 : 100
ESCALA VERTICAL 1 : 100

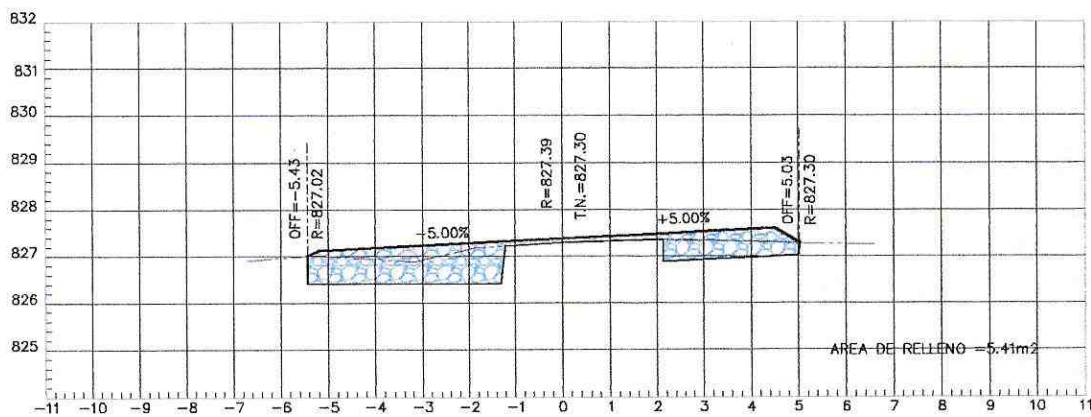

ESTACION 3+270.00

ESCALA HORIZONTAL 1 : 100
ESCALA VERTICAL 1 : 100



PROYECTO: ASFALTADO C.V. CHINCHAYAKU - PUYOPUNGO, PARROQUIA MADRE TIERRA, CANTÓN MERA, PROVINCIA DE PASTAZA

CONTIENE: MATERIAL PÉTREO DE MEJORAMIENTO (MINADA, CARGADA Y REGADA)

UBICACIÓN: CHINCHAYAKU PUYOPUNGO, PASTAZA

FECHA: 04 - MARZO - 2022



**VICTOR FERNANDO
NARVAEZ MACHADO**
ING. VICTOR NARVÁEZ
CONSORCIO CVE CONSTRUCTORES



**JOSE LUIS
NARVAEZ**
ING. JOSE LUIS NARVAEZ
ESCALIZADOR

LÁMINA 25

ESCALA S/E

PLANILLA # 4

RUBRO # 13 / MATERIAL PÉTREO DE MEJORAMIENTO

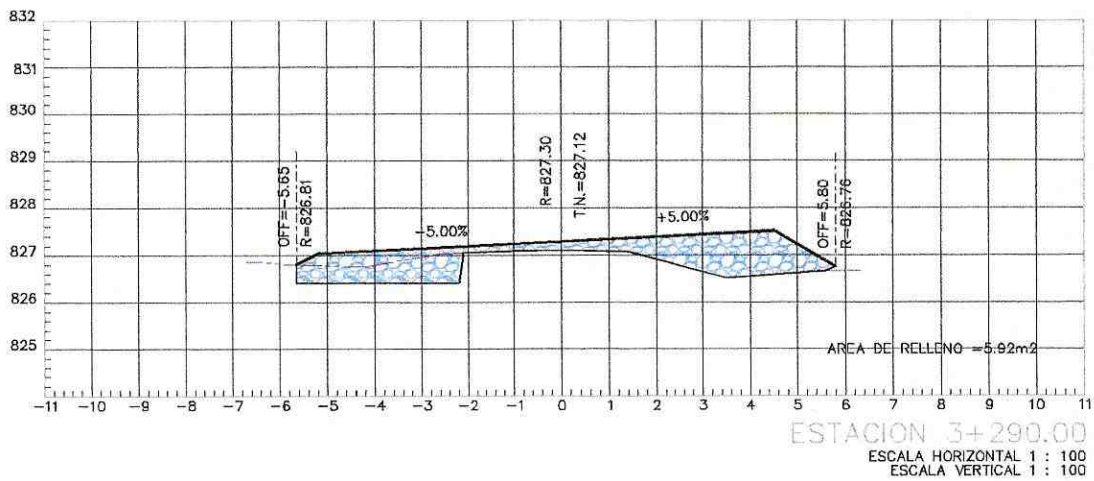
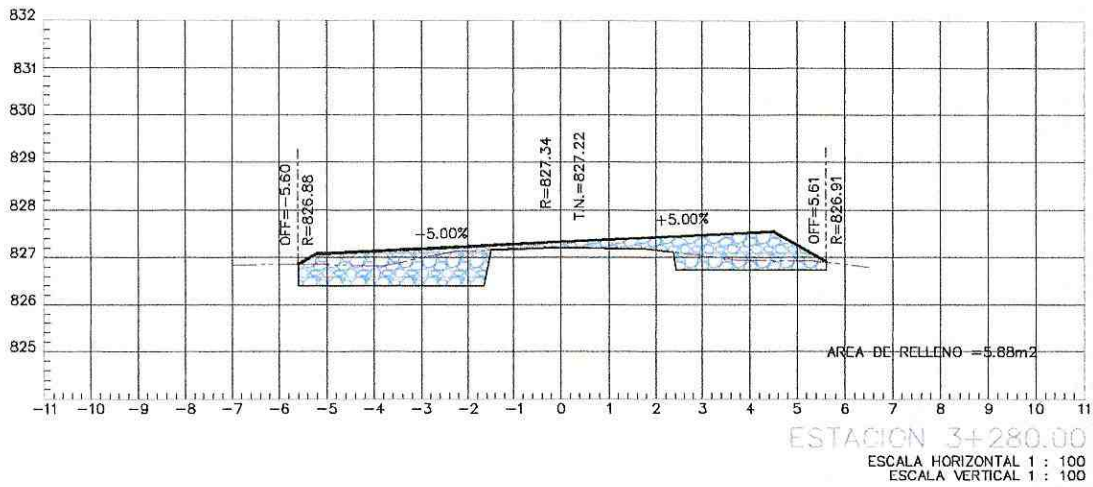

PROYECTO: ASFALTADO C.V. CHINCHAYAKU - PUYOPUNGO, PARROQUIA MADRE TIERRA, CANTÓN MERA, PROVINCIA DE PASTAZA

CONTIENE: MATERIAL PÉTREO DE MEJORAMIENTO (MINADA, CARGADA Y REGADA)

UBICACIÓN: CHINCHAYAKU PUYOPUNGO, PASTAZA

FECHA: 04 - MARZO - 2022



Financiado por el Gobierno Provincial de Pastaza
**VICTOR FERNANDO
 NARVAEZ MACHADO**
 ING. VICTOR NARVAEZ
 CONSORCIO CVE CONSTRUCTORES



Financiado por el Gobierno Provincial de Pastaza
**JOSE LUIS
 NARVAEZ**
 FISCALIZADOR

LÁMINA 26

ESCALA S/E

PLANILLA # 4

RUBRO # 13 / MATERIAL PÉTREO DE MEJORAMIENTO

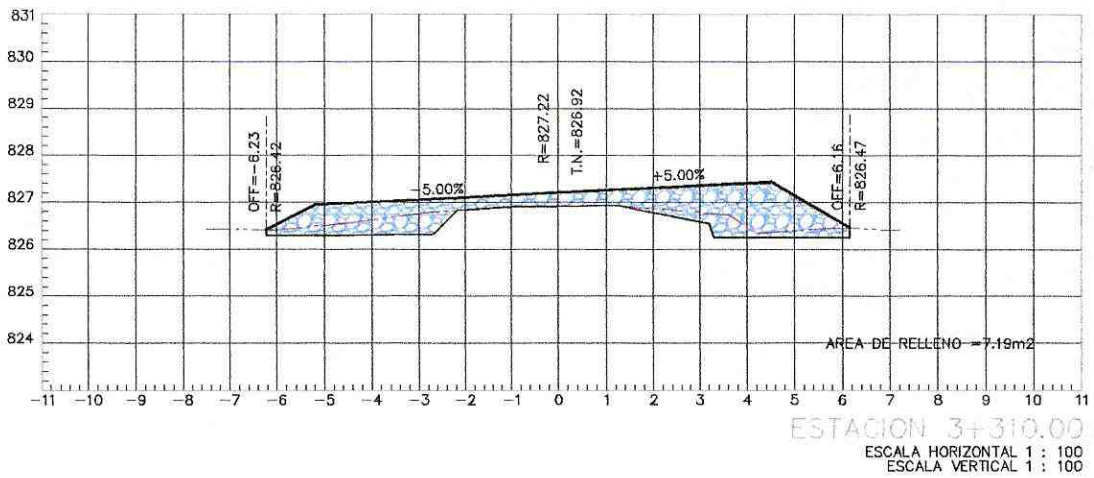
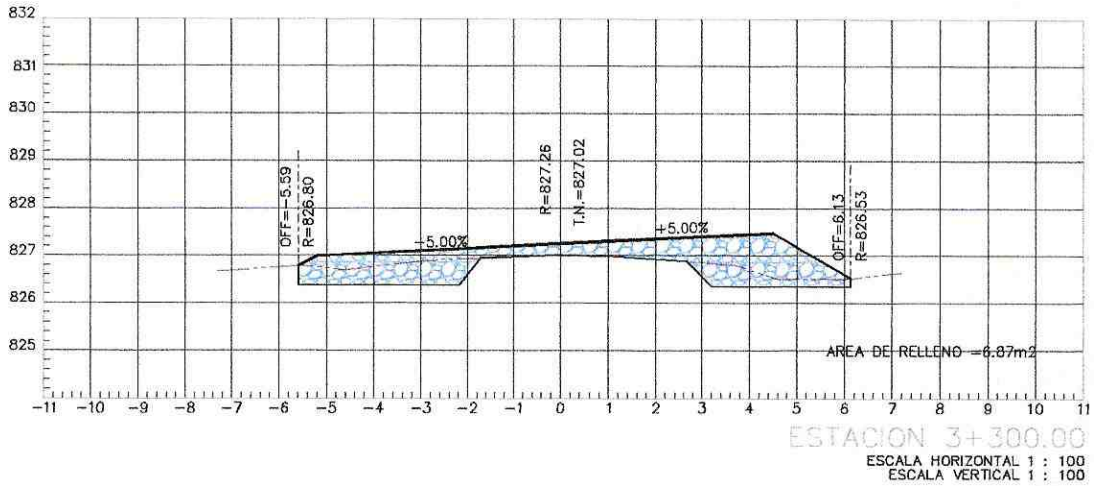

 Pastaza GOBIERNO PROVINCIAL  CONSTRUCTORES	PROYECTO: ASFALTADO C.V. CHINCHAYAKU - PUYOPUNGO, PARROQUIA MADRE TIERRA, CANTÓN MERA, PROVINCIA DE PASTAZA	
	CONTIENE: MATERIAL PÉTREO DE MEJORAMIENTO (MINADA, CARGADA Y REGADA)	
	UBICACIÓN: CHINCHAYAKU PUYOPUNGO, PASTAZA	FECHA: 04 - MARZO - 2022
	 Firmado y autenticado con clave privada por: VICTOR FERNANDO NARVAEZ MACHADO ING. VICTOR NARVAEZ CONSORCIO CVE CONSTRUCTORES	 Firmado y autenticado con clave privada por: JOSE LUIS NARVAEZ ING. JOSE NARVAEZ ESCALIZADOR
LÁMINA 27	ESCALA S/E	PLANILLA # 4

RUBRO # 13 / MATERIAL PÉTREO DE MEJORAMIENTO

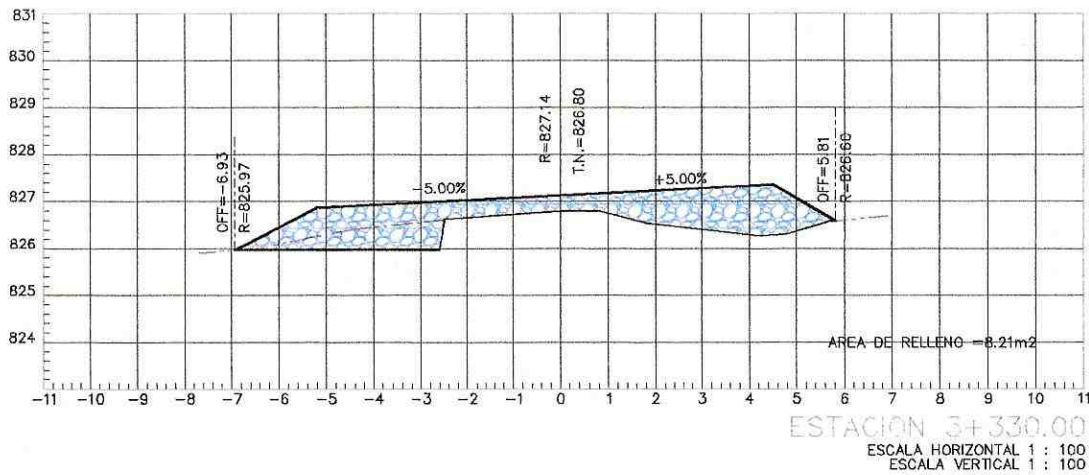
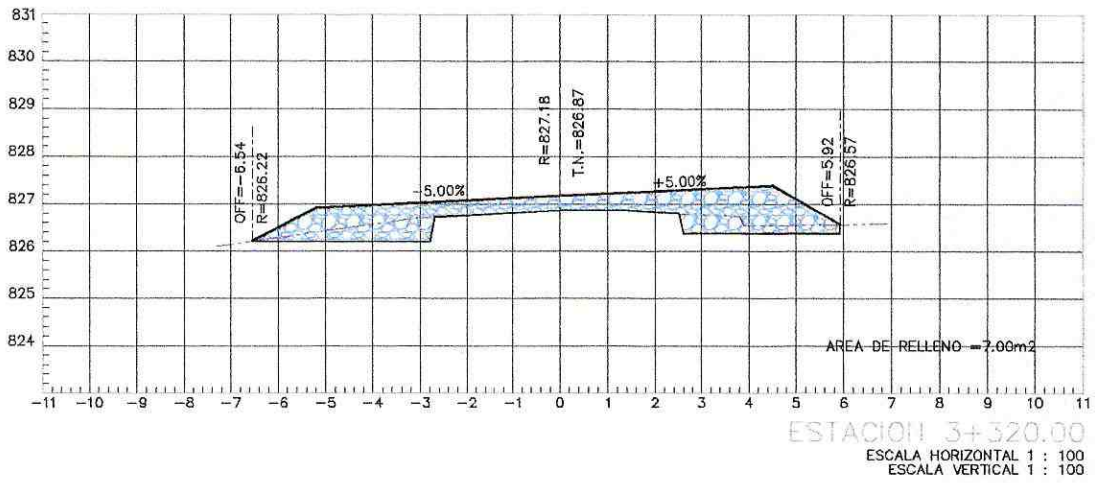

PROYECTO: ASFALTADO C.V. CHINCHAYAKU - PUYOPUNGO, PARROQUIA MADRE TIERRA, CANTÓN MERA, PROVINCIA DE PASTAZA

CONTIENE: MATERIAL PÉTREO DE MEJORAMIENTO (MINADA, CARGADA Y REGADA)

UBICACIÓN: CHINCHAYAKU PUYOPUNGO, PASTAZA

FECHA: 04-MARZO-2022



Firmado electrónicamente por:
VICTOR FERNANDO
NARVAEZ MACHADO
 ING. VICTOR NARVÁEZ
 CONSORCIO CVE CONSTRUCTORES



Firmado electrónicamente por:
JOSE LUIS
NARVAEZ
 INGENIERO EN CARRETERAS
 ESCALIZADOR

LÁMINA 28

ESCALA S/E

PLANILLA # 4

RUBRO # 13 / MATERIAL PÉTREO DE MEJORAMIENTO

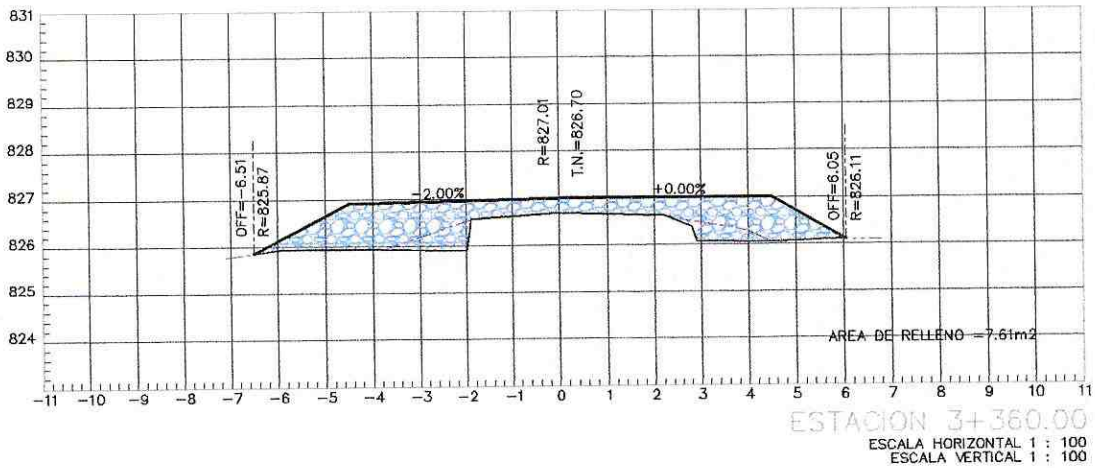
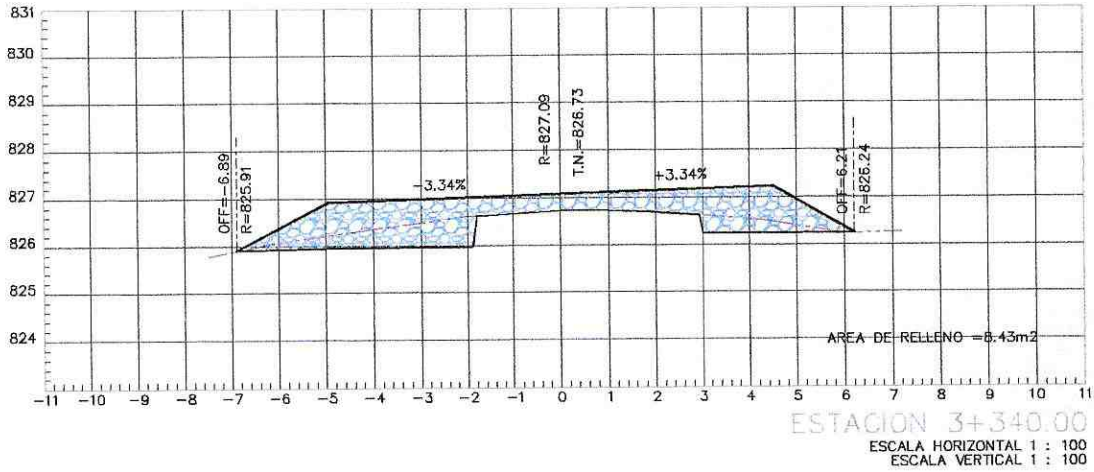

PROYECTO: ASFALTADO C.V. CHINCHAYAKU - PUYOPUNGO, PARROQUIA MADRE TIERRA, CANTÓN MERA, PROVINCIA DE PASTAZA

CONTIENE: MATERIAL PÉTREO DE MEJORAMIENTO (MINADA, CARGADA Y REGADA)

UBICACIÓN: CHINCHAYAKU PUYOPUNGO, PASTAZA

FECHA: 04 - MARZO - 2022



Firmado electrónicamente por:
**VICTOR FERNANDO
 NARVAEZ MACHADO**
 ING. VICTOR NARVÁEZ
 CONSORCIO CVE CONSTRUCTORES



Firmado electrónicamente por:
**JOSE LUIS
 NARVAEZ**
 DISEÑO NARVAEZ
 ESCALIZADOR

LÁMINA 29

ESCALA S/E

PLANILLA # 4

RUBRO # 13 / MATERIAL PÉTREO DE MEJORAMIENTO

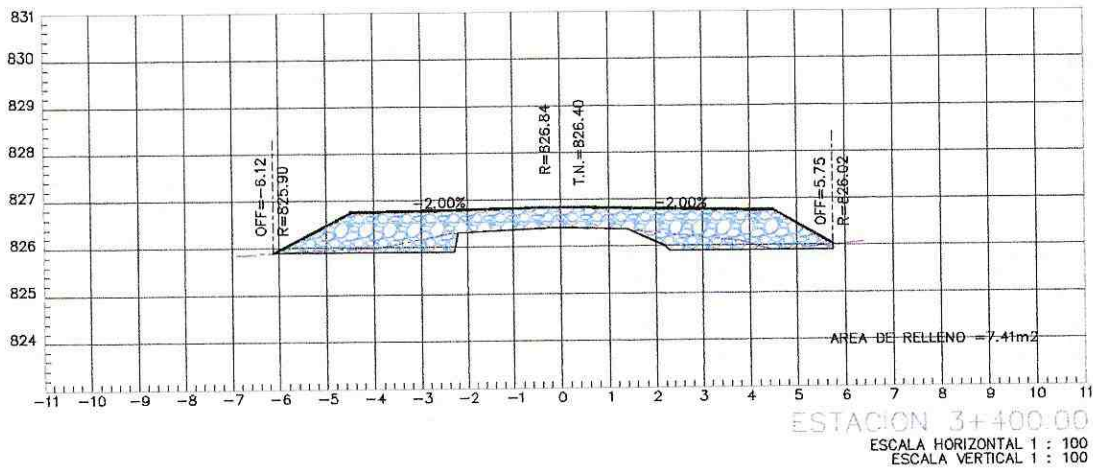
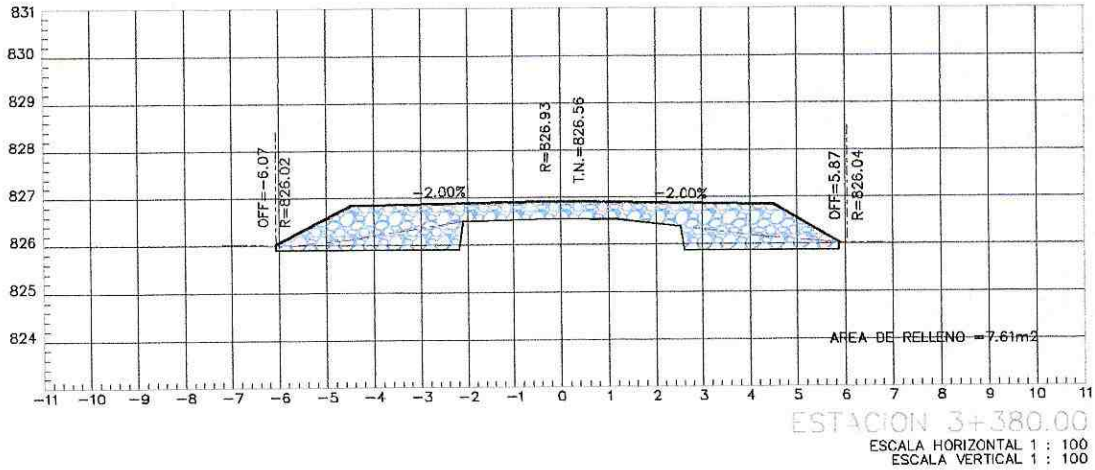

PROYECTO: ASFALTADO C.V. CHINCHAYAKU - PUYOPUNGO, PARROQUIA MADRE TIERRA, CANTÓN MERA, PROVINCIA DE PASTAZA

CONTIENE: MATERIAL PÉTREO DE MEJORAMIENTO (MINADA, CARGADA Y REGADA)

UBICACIÓN: CHINCHAYAKU PUYOPUNGO, PASTAZA

FECHA: 04 - MARZO - 2022



**VICTOR FERNANDO
NARVAEZ MACHADO**
ING. VICTOR NARVAEZ
CONSORCIO CVE CONSTRUCTORES



**JOSE LUIS
NARVAEZ**
DISEÑADOR

LÁMINA 30

ESCALA S/E

PLANILLA # 4

RUBRO # 13 / MATERIAL PÉTREO DE MEJORAMIENTO

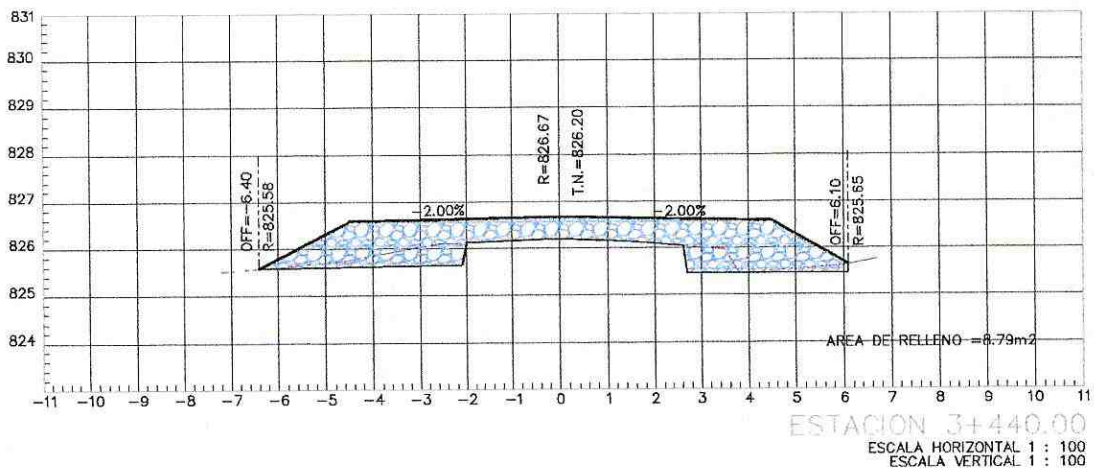
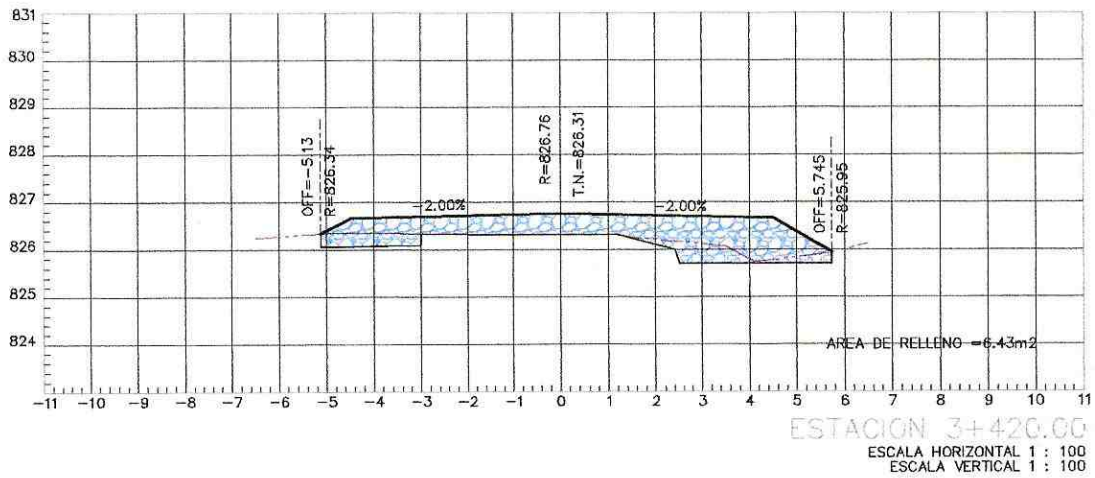

PROYECTO: ASFALTADO C.V. CHINCHAYAKU - PUYOPUNGO, PARROQUIA MADRE TIERRA, CANTÓN MERA, PROVINCIA DE PASTAZA

CONTIENE: MATERIAL PÉTREO DE MEJORAMIENTO (MINADA, CARGADA Y REGADA)

UBICACIÓN: CHINCHAYAKU PUYOPUNGO, PASTAZA

FECHA: 04 - MARZO - 2022



Planteado y firmado en concreto por:
**VICTOR FERNANDO
 NARVAEZ MACHADO**
 ING. VICTOR NARVÁEZ
 CONSORCIO CVE CONSTRUCTORES



Planteado y firmado en concreto por:
**JOSE LUIS
 NARVAEZ**
 INGENIERO CIVIL
 FISCALIZADOR

LÁMINA 31

ESCALA S/E

PLANILLA # 4

RUBRO # 13 / MATERIAL PÉTREO DE MEJORAMIENTO

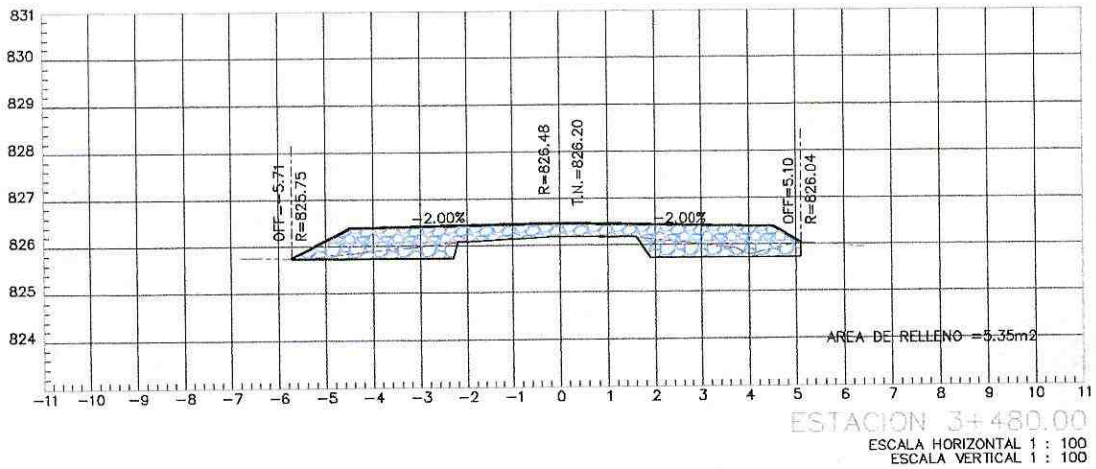
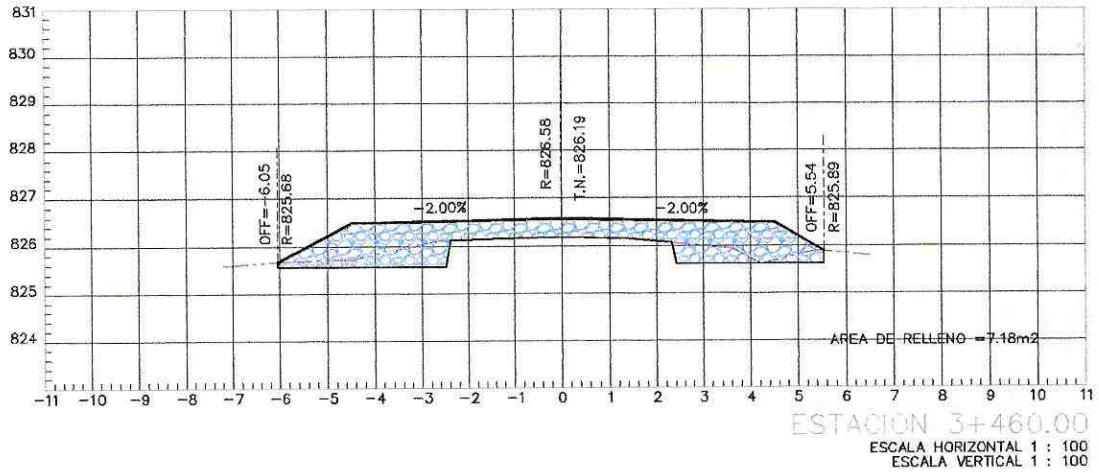

PROYECTO: ASEALTADO C.V. CHINCHAYAKU - PUYOPUNGO, PARROQUIA MADRE TIERRA, CANTÓN MERA, PROVINCIA DE PASTAZA

CONTIENE: MATERIAL PÉTREO DE MEJORAMIENTO (MINADA, CARGADA Y REGADA)

UBICACIÓN: CHINCHAYAKU PUYOPUNGO, PASTAZA

FECHA: 04 - MARZO - 2022



Firma: **VICTOR FERNANDO NARVAEZ MACHADO**
 ING. VICTOR NARVAEZ
 CONSORCIO CVE CONSTRUCTORES



Firma: **JOSE LUIS NARVAEZ**
 JOSE LUIS NARVAEZ
 ESCALIZADOR

LÁMINA 32

ESCALA S/E

PLANILLA # 4

RUBRO # 13 / MATERIAL PÉTREO DE MEJORAMIENTO

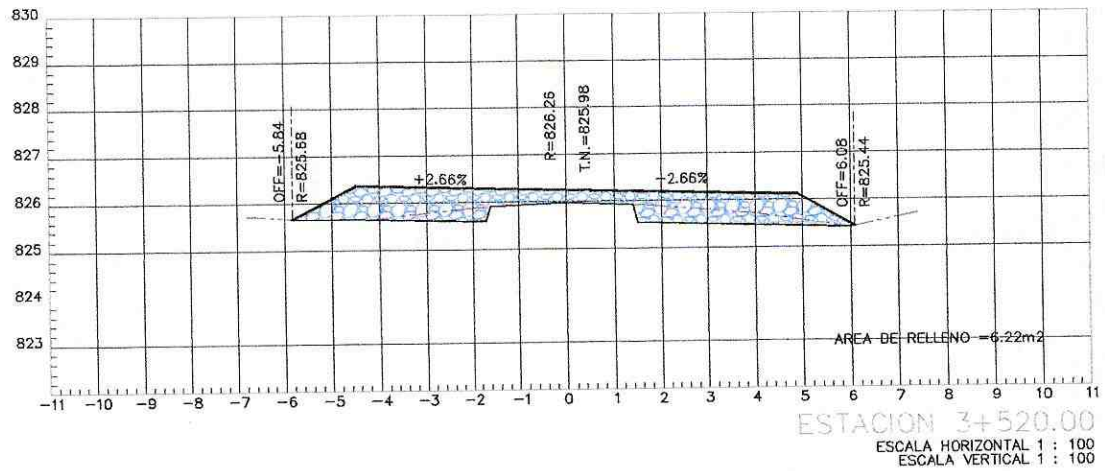
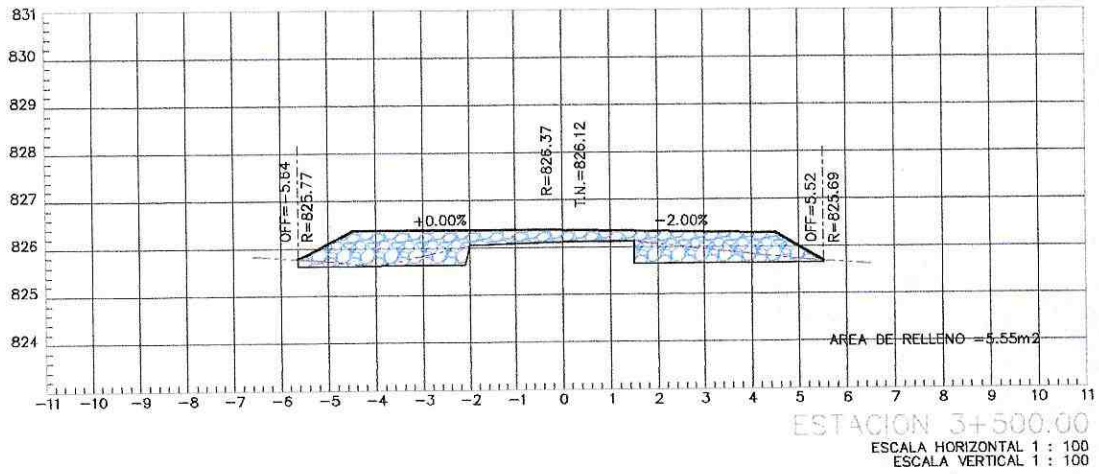

PROYECTO: ASFALTADO C.V. CHINCHAYAKU - PUYOPUNGO, PARROQUIA MADRE TIERRA, CANTÓN MERA, PROVINCIA DE PASTAZA

CONTIENE: MATERIAL PÉTREO DE MEJORAMIENTO (MINADA, CARGADA Y REGADA)

UBICACIÓN: CHINCHAYAKU PUYOPUNGO, PASTAZA

FECHA: 04 - MARZO - 2022



Responsable Ejecución Obra:
VICTOR FERNANDO NARVAEZ MACHADO
 ING. VICTOR NARVAEZ
 CONSORCIO CVE CONSTRUCTORES



Responsable Controlación Obra:
JOSE LUIS NARVAEZ
 INGENIERO FISCALIZADOR





LÁMINA 33

ESCALA S/E

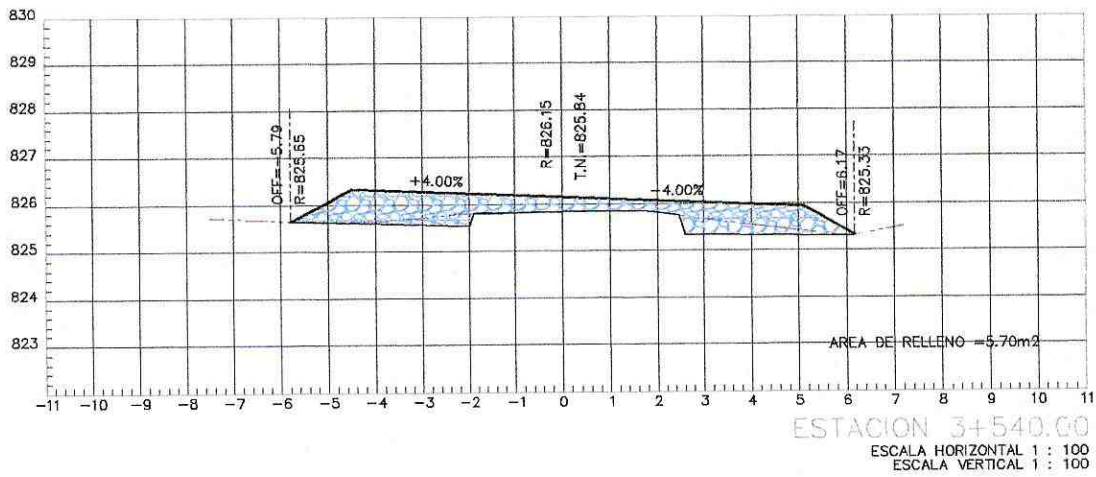
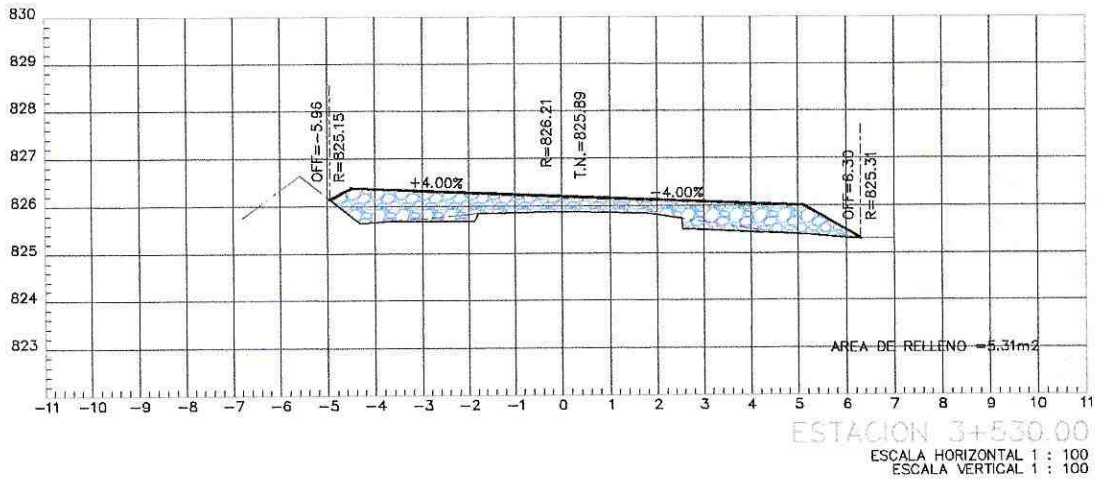
PLANILLA # 4

RUBRO # 13 / MATERIAL PÉTREO DE MEJORAMIENTO



 	PROYECTO: ASFALTADO C.V. CHINCHAYAKU - PUYOPUNGO, PARROQUIA MADRE TIERRA, CANTÓN MERA, PROVINCIA DE PASTAZA		
	CONTIENE: MATERIAL PÉTREO DE MEJORAMIENTO (MINADA, CARGADA Y REGADA)		
	UBICACIÓN: CHINCHAYAKU PUYOPUNGO, PASTAZA	FECHA: 04 - MARZO - 2022	
	 Firmado y autorizado con firma digital VICTOR FERNANDO NARVAEZ MACHADO ING. VICTOR NARVAEZ CONSORCIO CVE CONSTRUCTORES	 Firmado y autorizado con firma digital JOSE LUIS NARVAEZ OSERVA ESCALIZADOR	
LÁMINA 34	ESCALA S/E	PLANILLA # 4	

RUBRO # 13 / MATERIAL PÉTREO DE MEJORAMIENTO

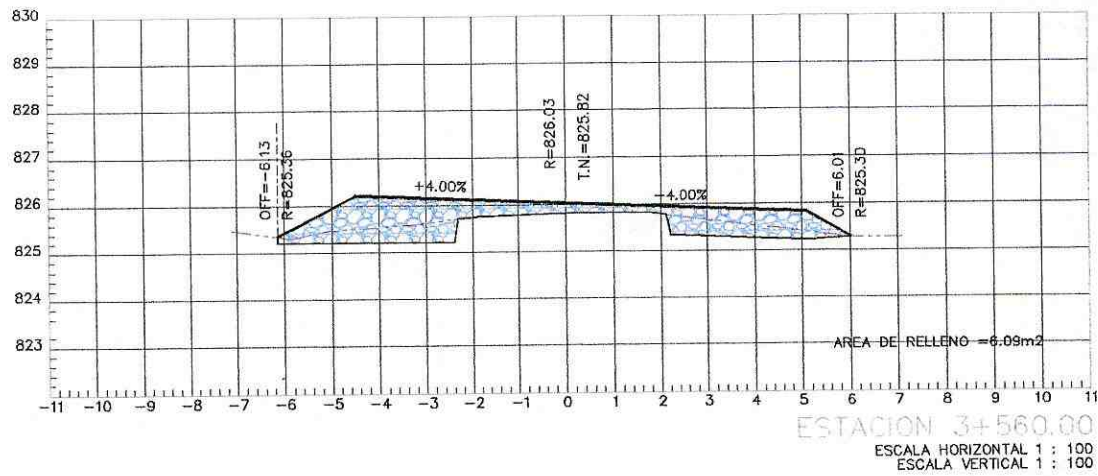
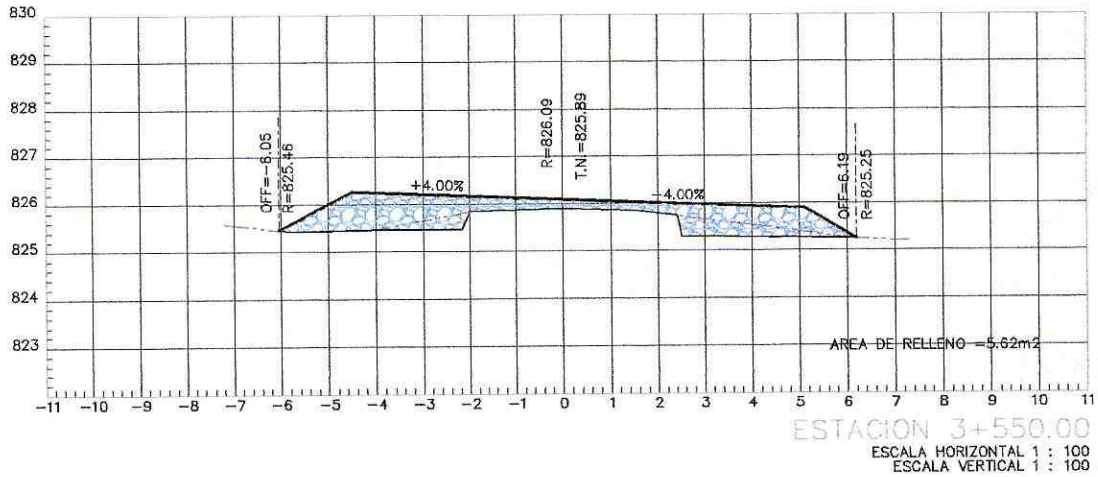

PROYECTO: ASFALTADO C.V. CHINCHAYAKU - PUYOPUNGO, PARROQUIA MADRE TIERRA, CANTÓN MERA, PROVINCIA DE PASTAZA

CONTIENE: MATERIAL PÉTREO DE MEJORAMIENTO (MINADA, CARGADA Y REGADA)

UBICACIÓN: CHINCHAYAKU PUYOPUNGO, PASTAZA

FECHA: 04 - MARZO - 2022



Firmado Electrónico con el código
VICTOR FERNANDO NARVAEZ MACHADO
 ING. VICTOR NARVAEZ
 CONSORCIO CVE CONSTRUCTORES



Firmado Electrónico con el código
JOSE LUIS NARVAEZ
 ING. JOSE LUIS NARVAEZ
 ESCALIZADOR

LÁMINA 35

ESCALA S/E

PLANILLA # 4

RUBRO # 13 / MATERIAL PÉTREO DE MEJORAMIENTO

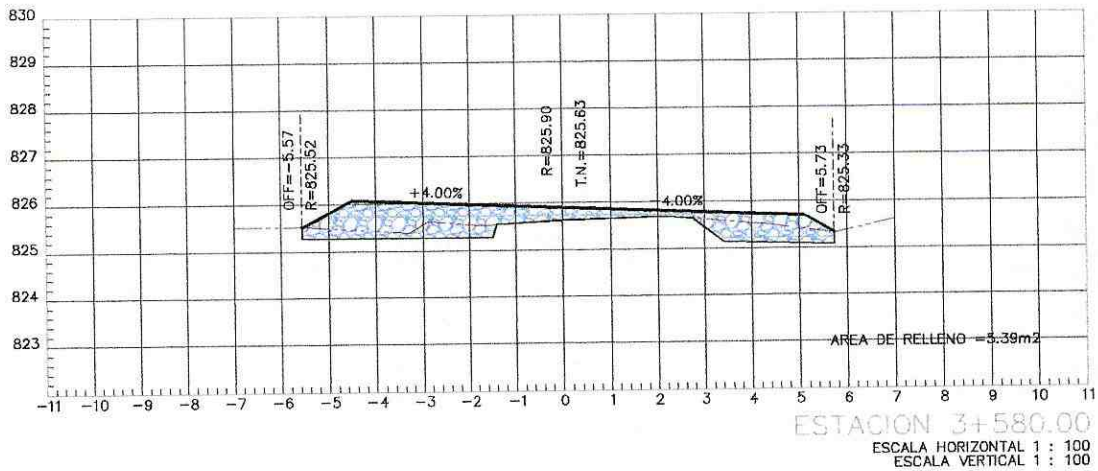
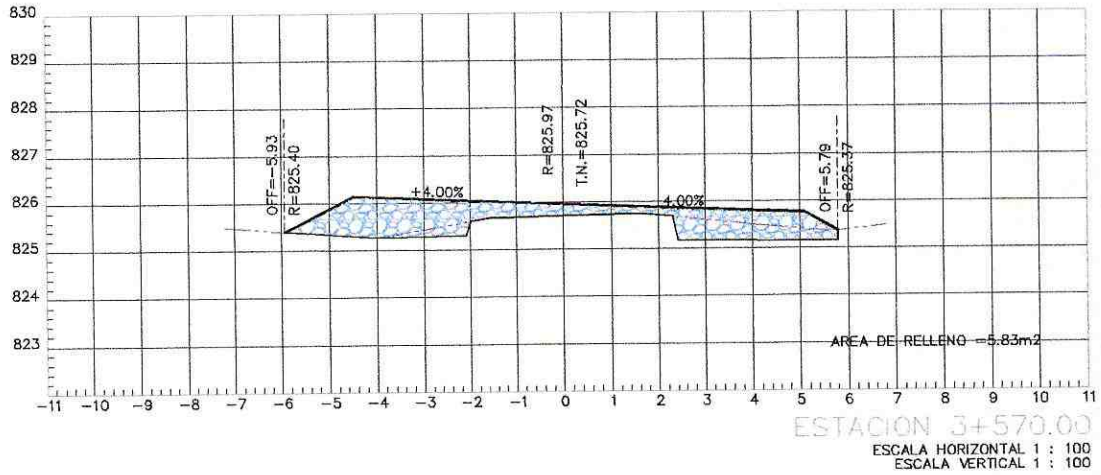

PROYECTO: ASFALTADO C.V. CHINCHAYAKU - PUYOPUNGO, PARROQUIA MADRE TIERRA, CANTÓN MERA, PROVINCIA DE PASTAZA

CONTIENE: MATERIAL PÉTREO DE MEJORAMIENTO (MINADA, CARGADA Y REGADA)

UBICACIÓN: CHINCHAYAKU PUYOPUNGO, PASTAZA

FECHA: 04 - MARZO - 2022



Firmado digitalmente por:
**VICTOR FERNANDO
 NARVAEZ MACHADO**
 ING. VICTOR NARVAEZ
 CONSORCIO CVE CONSTRUCTORES



Firmado digitalmente por:
**JOSE LUIS
 NARVAEZ**
 JOSE LUIS NARVAEZ
 FISCALIZADOR

LÁMINA 36

ESCALA S/E

PLANILLA # 4

RUBRO # 13 / MATERIAL PÉTREO DE MEJORAMIENTO

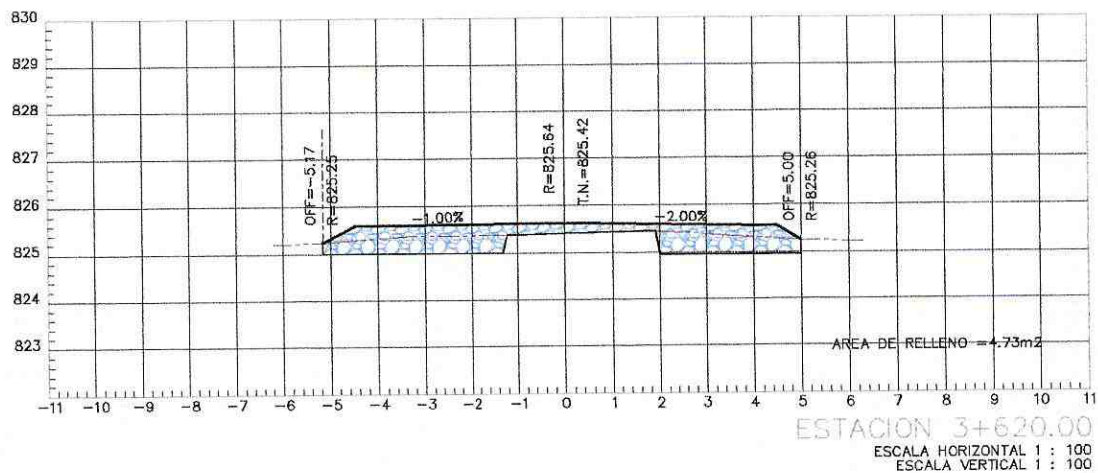
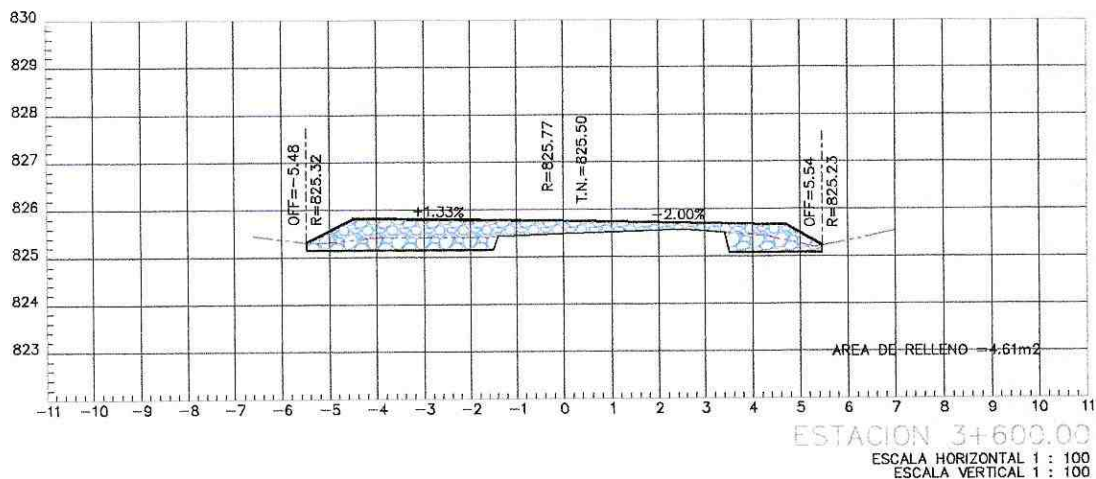

Pastaza
GOBIERNO PROVINCIAL



PROYECTO: ASFALTADO C.V. CHINCHAYAKU - PUYOPUNGO, PARROQUIA MADRE TIERRA, CANTÓN MERA, PROVINCIA DE PASTAZA

CONTIENE: MATERIAL PÉTREO DE MEJORAMIENTO (MINADA, CARGADA Y REGADA)

UBICACIÓN: CHINCHAYAKU PUYOPUNGO, PASTAZA

FECHA: 04 - MARZO - 2022



PROYECTO: ASFALTADO C.V. CHINCHAYAKU - PUYOPUNGO
VICTOR FERNANDO NARVAEZ MACHADO
ING. VICTOR NARVÁEZ
CONSORCIO CVE CONSTRUCTORES



PROYECTO: ASFALTADO C.V. CHINCHAYAKU - PUYOPUNGO
JOSE LUIS NARVAEZ
ING. JOSE LUIS NARVÁEZ
CALCALIZADOR

LÁMINA 37

ESCALA S/E

PLANILLA # 4

RUBRO # 13 / MATERIAL PÉTREO DE MEJORAMIENTO

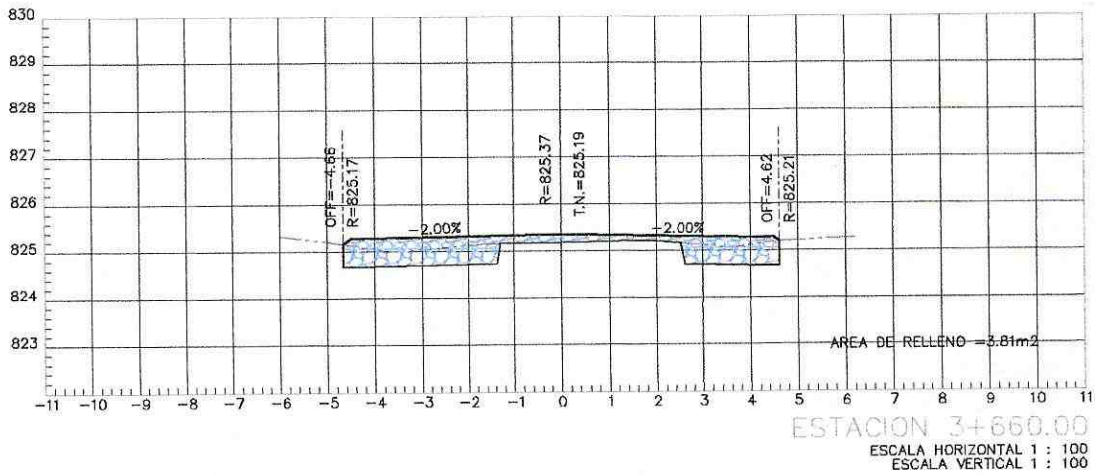
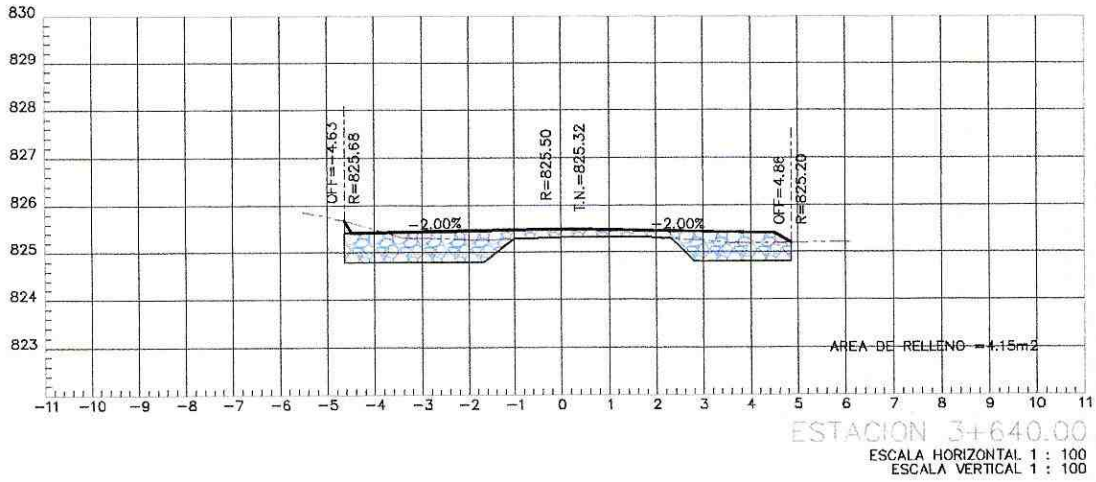

PROYECTO: ASFALTADO C.V. CHINCHAYAKU - PUYOPUNGO, PARROQUIA MADRE TIERRA, CANTÓN MERA, PROVINCIA DE PASTAZA

CONTIENE: MATERIAL PÉTREO DE MEJORAMIENTO (MINADA, CARGADA Y REGADA)

UBICACIÓN: CHINCHAYAKU PUYOPUNGO, PASTAZA

FECHA: 04 - MARZO - 2022



Resado electrónico por:
**VICTOR FERNANDO
NARVAEZ MACHADO**
ING. VICTOR NARVÁEZ
CONSORCIO CVE CONSTRUCTORES



Resado electrónico por:
**JOSE LUIS
NARVAEZ**
ING. JOSE LUIS NARVAEZ
FISCALIZADOR

LÁMINA 38

ESCALA S/E

PLANILLA # 4

RUBRO # 13 / MATERIAL PÉTREO DE MEJORAMIENTO

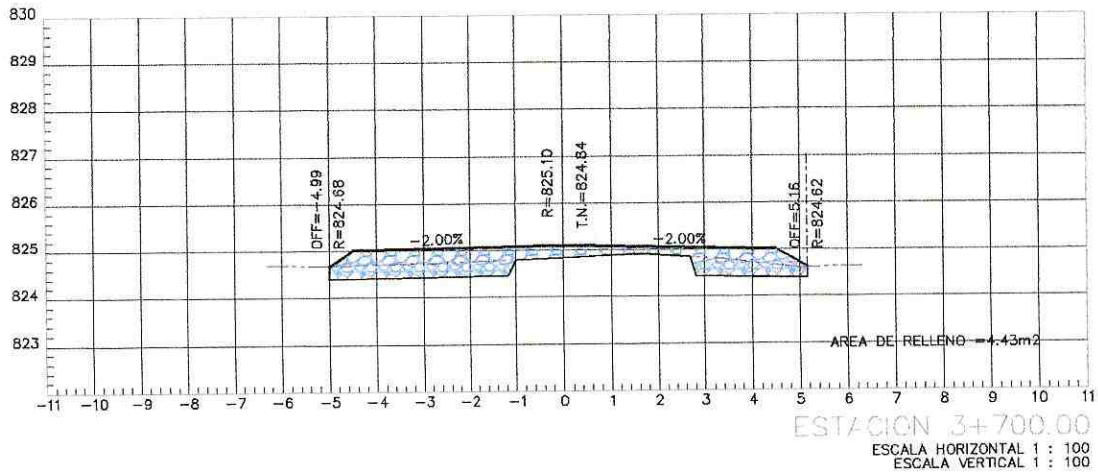
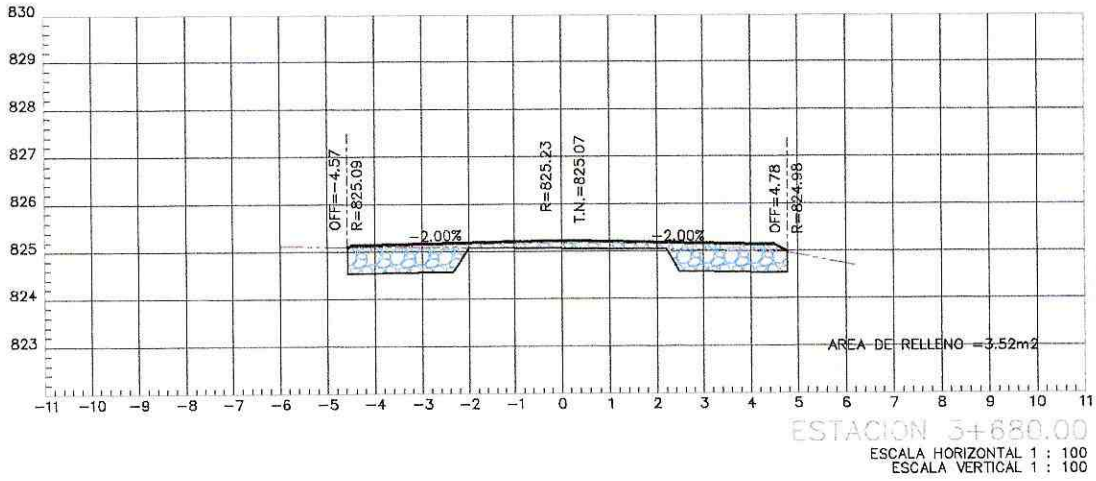

PROYECTO: ASFALTADO C.V. CHINCHAYAKU - PUYOPUNGO, PARROQUIA MADRE TIERRA, CANTÓN MERA, PROVINCIA DE PASTAZA

CONTIENE: MATERIAL PÉTREO DE MEJORAMIENTO (MINADA, CARGADA Y REGADA)

UBICACIÓN: CHINCHAYAKU PUYOPUNGO, PASTAZA

FECHA: 04 - MARZO - 2022



VICTOR FERNANDO
 NARVAEZ MACHADO
 ING. VICTOR NARVÁEZ
 CONSORCIO CVE CONSTRUCTORES



JOSE LUIS
 NARVAEZ
 SUPERVISOR

LÁMINA 39

ESCALA S/E

PLANILLA # 4

RUBRO # 13 / MATERIAL PÉTREO DE MEJORAMIENTO

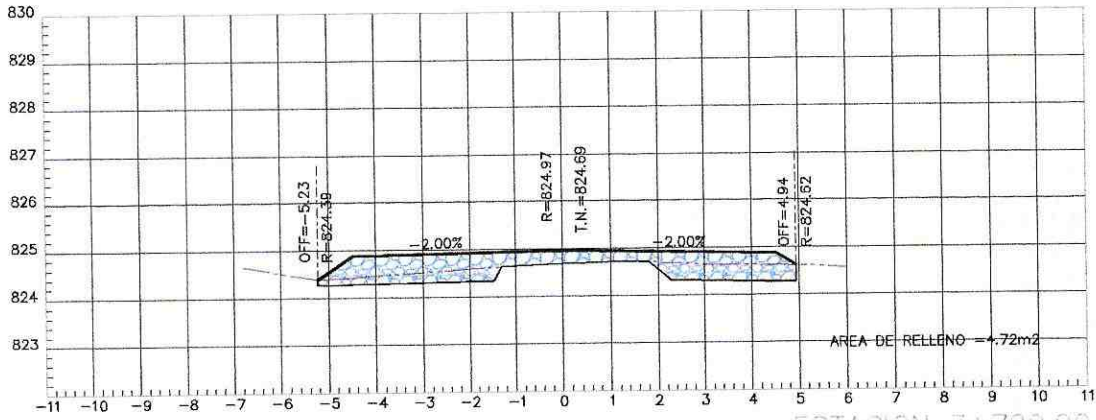

ESTACION 3+720.00
 ESCALA HORIZONTAL 1 : 100
 ESCALA VERTICAL 1 : 100

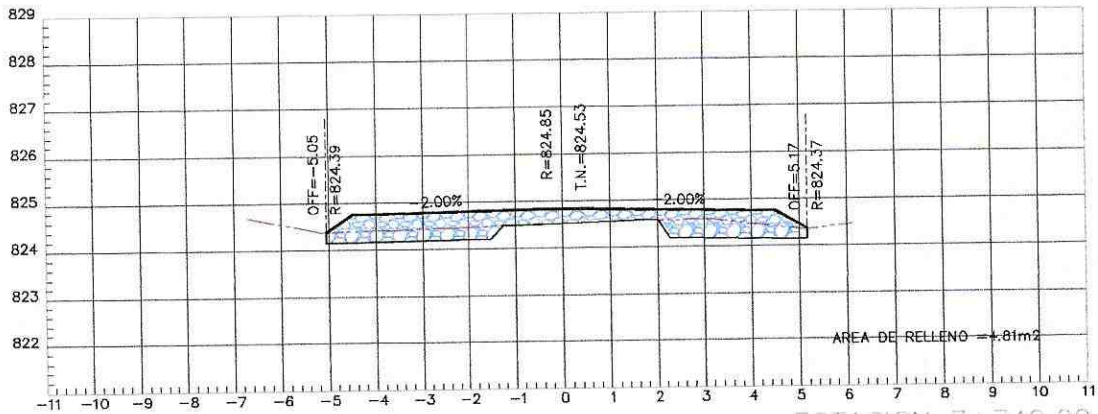

ESTACION 3+740.00
 ESCALA HORIZONTAL 1 : 100
 ESCALA VERTICAL 1 : 100



Pastaza
 GOBIERNO PROVINCIAL



PROYECTO: ASFALTADO C.V. CHINCHAYAKU - PUYOPUNGO, PARROQUIA MADRE TIERRA, CANTÓN MERA, PROVINCIA DE PASTAZA

CONTIENE: MATERIAL PÉTREO DE MEJORAMIENTO (MINADA, CARGADA Y REGADA)

UBICACIÓN: CHINCHAYAKU PUYOPUNGO, PASTAZA

FECHA: 04 - MARZO - 2022



Firmado: **VICTOR FERNANDO NARVAEZ MACHADO**
 ING. VICTOR NARVÁEZ
 CONSORCIO CVE CONSTRUCTORES



Firmado: **JOSE LUIS NARVAEZ**
 JOSE LUIS NARVAEZ
 ESCALIZADOR

LÁMINA 40

ESCALA S/E

PLANILLA # 4

RUBRO # 13 / MATERIAL PÉTREO DE MEJORAMIENTO

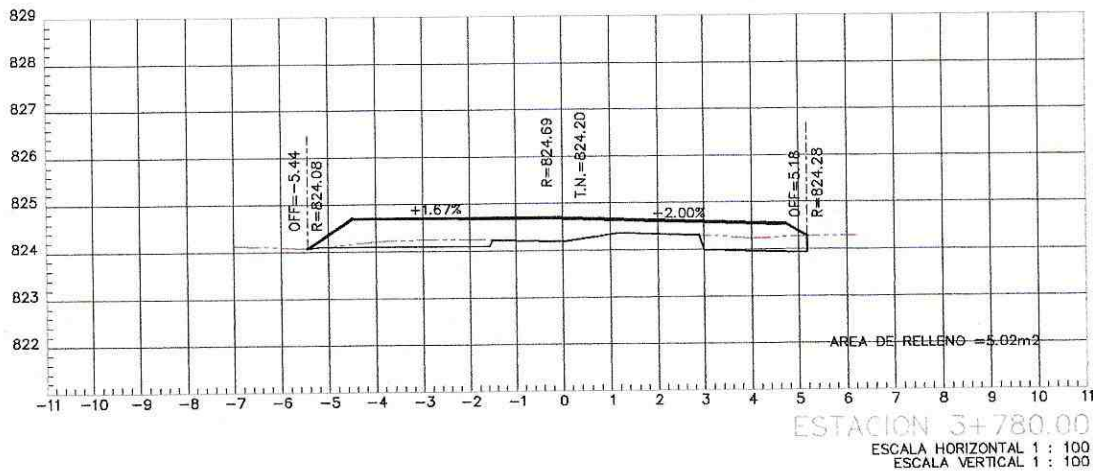
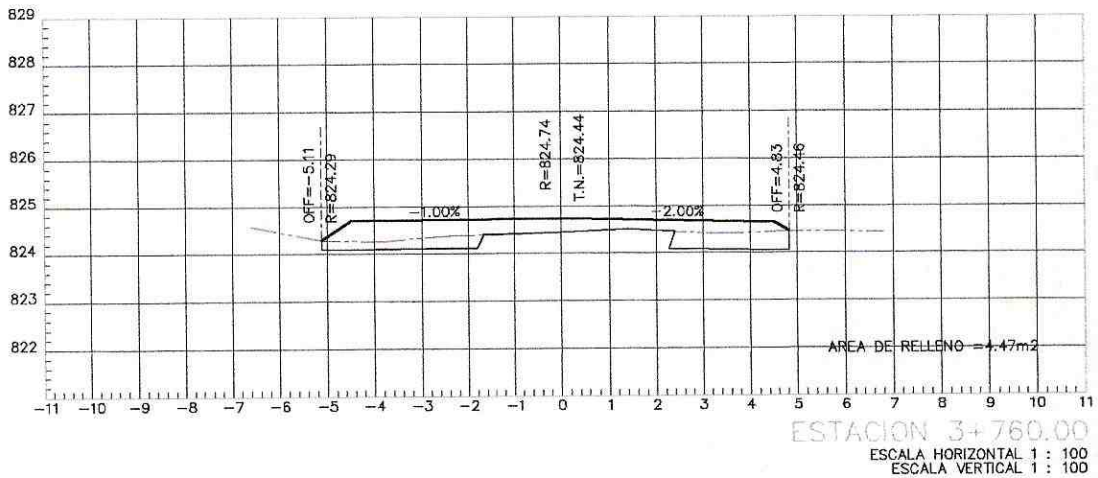

PROYECTO: ASFALTADO C.V. CHINCHAYAKU - PUYOPUNGO, PARROQUIA MADRE TIERRA, CANTÓN MERA, PROVINCIA DE PASTAZA

CONTIENE: MATERIAL PÉTREO DE MEJORAMIENTO (MINADA, CARGADA Y REGADA)

UBICACIÓN: CHINCHAYAKU PUYOPUNGO, PASTAZA

FECHA: 04 - MARZO - 2022



Revista de Ingeniería Civil
**VICTOR FERNANDO
NARVAEZ MACHADO**
ING. VICTOR NARVÁEZ
CONSORCIO CVE CONSTRUCTORES



Revista de Ingeniería Civil
**JOSE LUIS
NARVAEZ**
ING. JOSE LUIS NARVÁEZ
FISCALIZADOR

LÁMINA 41

ESCALA S/E

PLANILLA # 4

RUBRO # 13 / MATERIAL PÉTREO DE MEJORAMIENTO

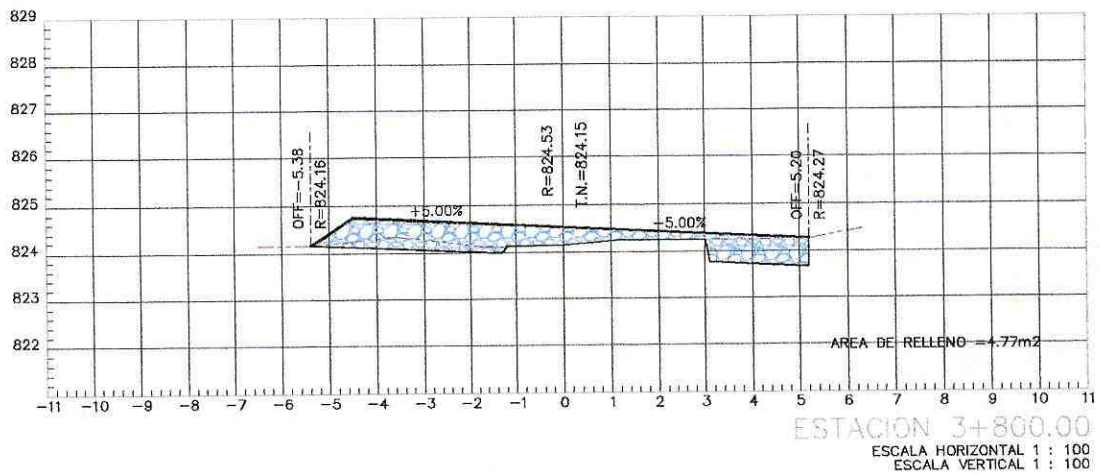
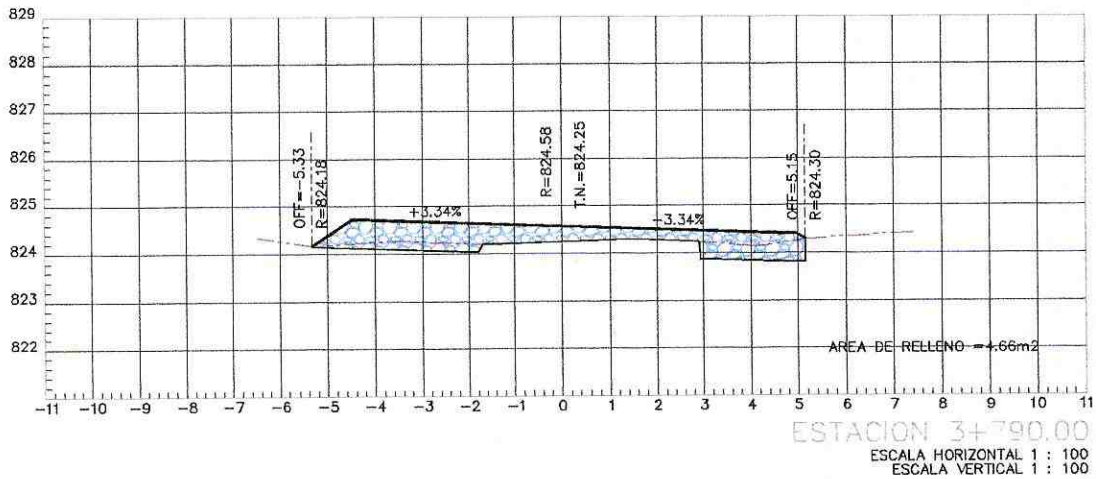

PROYECTO: ASFALTADO C.V. CHINCHAYAKU - PUYOPUNGO, PARROQUIA MADRE TIERRA, CANTÓN MERA, PROVINCIA DE PASTAZA

CONTIENE: MATERIAL PÉTREO DE MEJORAMIENTO (MINADA, CARGADA Y REGADA)

UBICACIÓN: CHINCHAYAKU PUYOPUNGO, PASTAZA

FECHA: 04 - MARZO - 2022



Firmado electrónicamente por
**VICTOR FERNANDO
 NARVAEZ MACHADO**
 ING. VICTOR NARVÁEZ
 CONSORCIO CVE CONSTRUCTORES



Firmado electrónicamente por
**JOSE LUIS
 NARVAEZ**
 INGENIERO EN CARRETERAS
 ESCALIZADOR

LÁMINA 42

ESCALA S/E

PLANILLA # 4

RUBRO # 13 / MATERIAL PÉTREO DE MEJORAMIENTO

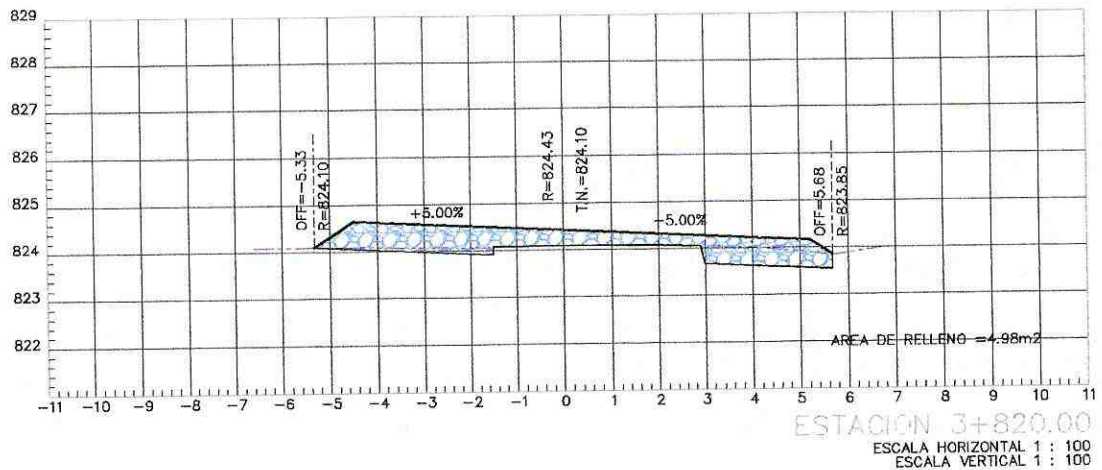
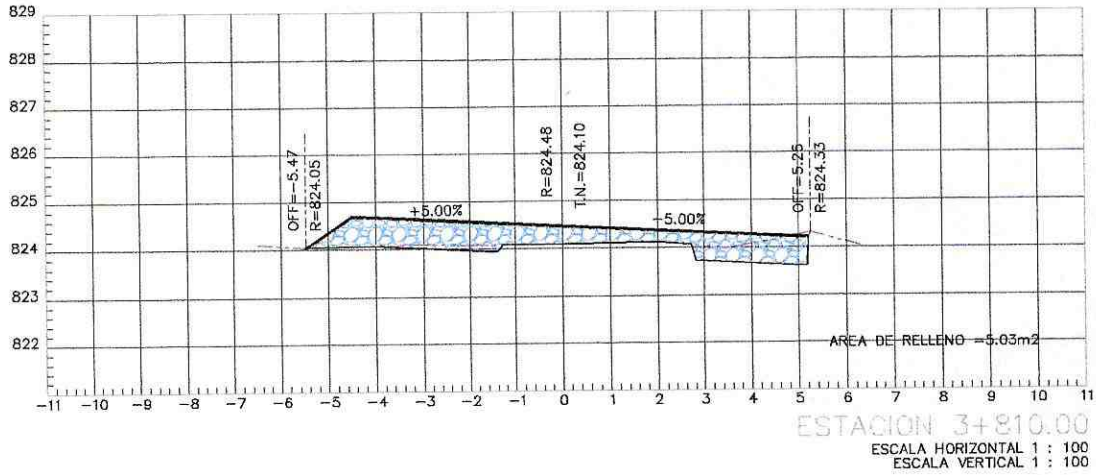

PROYECTO: ASFALTADO C.V. CHINCHAYAKU - PUYOPUNGO, PARROQUIA MADRE TIERRA, CANTÓN MERA, PROVINCIA DE PASTAZA

CONTIENE: MATERIAL PÉTREO DE MEJORAMIENTO (MINADA, CARGADA Y REGADA)

UBICACIÓN: CHINCHAYAKU PUYOPUNGO, PASTAZA

FECHA: 04 - MARZO - 2022



Firmado y validado digitalmente por:
**VICTOR FERNANDO
 NARVAEZ MACHADO**
 ING. VICTOR NARVAEZ
 CONSORCIO CVE CONSTRUCTORES



Firmado y validado digitalmente por:
**JOSE LUIS
 NARVAEZ**
 JOSE LUIS NARVAEZ
 INSALIZADOR

LÁMINA 43

ESCALA S/E

PLANILLA # 4

RUBRO # 13 / MATERIAL PÉTREO DE MEJORAMIENTO

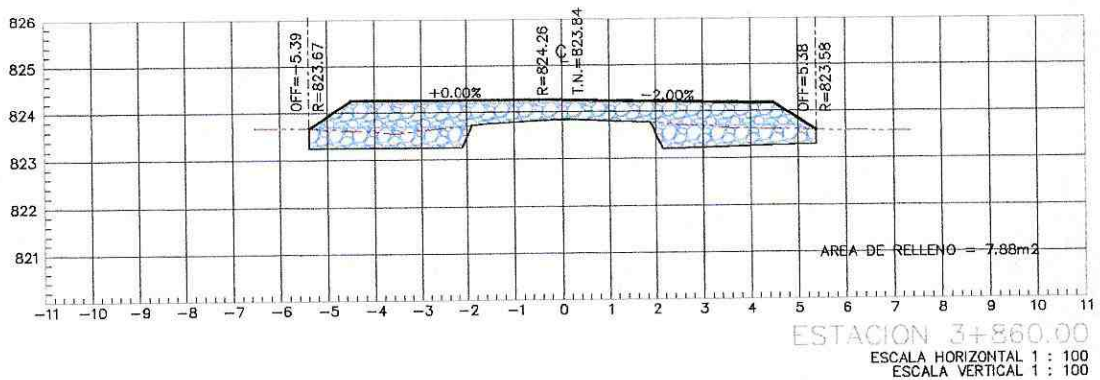
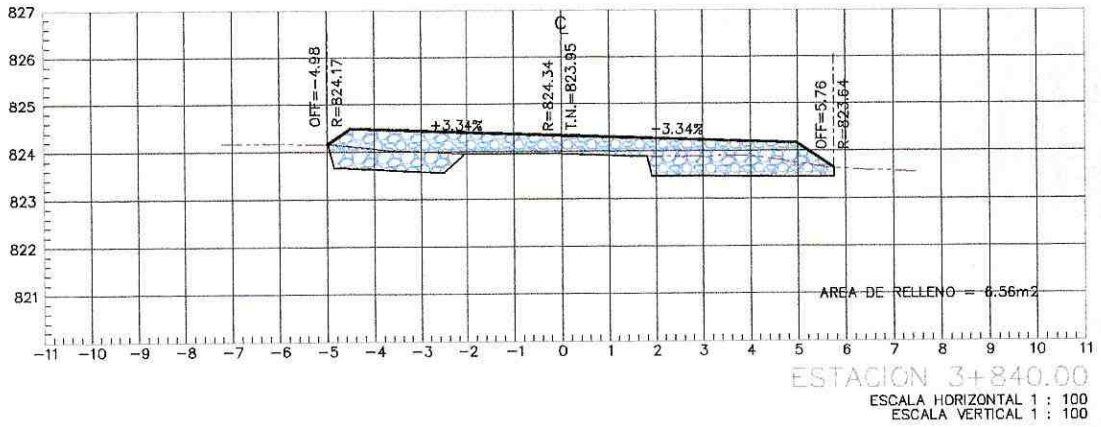

PROYECTO: ASFALTADO C.V. CHINCHAYAKU - PUYOPUNGO, PARROQUIA MADRE TIERRA, CANTÓN MERA, PROVINCIA DE PASTAZA

CONTIENE: MATERIAL PÉTREO DE MEJORAMIENTO (MINADA, CARGADA Y REGADA)

UBICACIÓN: CHINCHAYAKU PUYOPUNGO, PASTAZA

FECHA: 04 - MARZO - 2022



VICTOR FERNANDO
NARVÁEZ MACHADO
ING. VICTOR NARVÁEZ
CONSORCIO CVE CONSTRUCTORES



JOSE LUIS
NARVÁEZ
ING. JOSE LUIS NARVÁEZ
FISCALIZADOR

LÁMINA 44

ESCALA S/E

PLANILLA # 4

RUBRO # 13 / MATERIAL PÉTREO DE MEJORAMIENTO

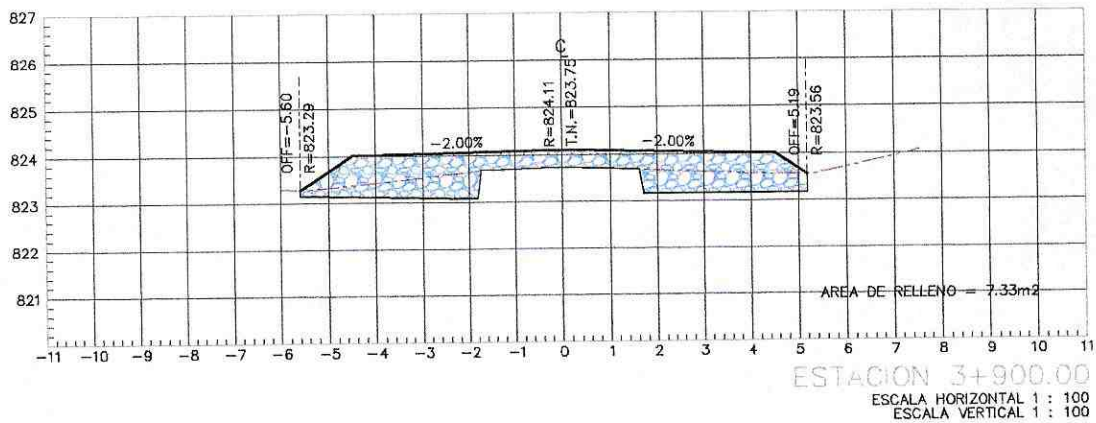
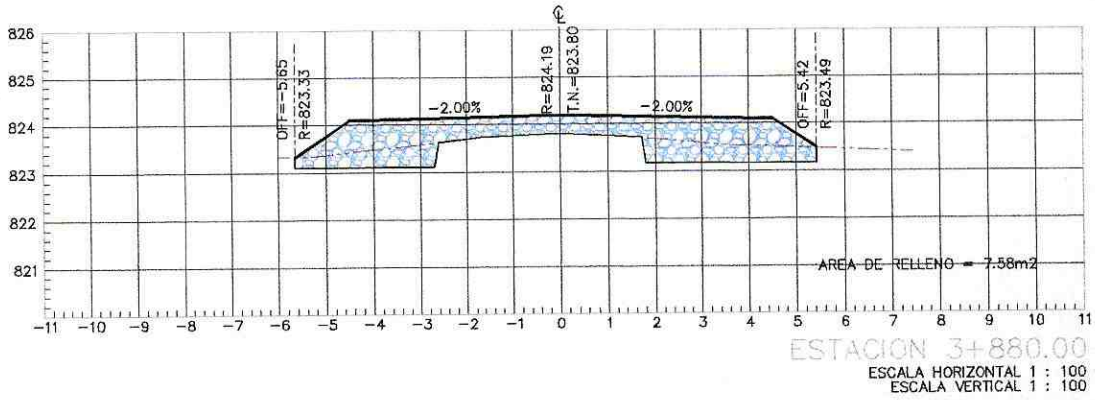

PROYECTO: ASFALTADO C.V. CHINCHAYAKU - PUYOPUNGO, PARROQUIA MADRE TIERRA, CANTÓN MERA, PROVINCIA DE PASTAZA

CONTIENE: MATERIAL PÉTREO DE MEJORAMIENTO (MINADA, CARGADA Y REGADA)

UBICACIÓN: CHINCHAYAKU PUYOPUNGO, PASTAZA

FECHA: 04 - MARZO - 2022



Periodo ejecución: 04/03/2022
VICTOR FERNANDO NARVAEZ MACHADO
 ING. VICTOR NARVAEZ
 CONSORCIO CVE CONSTRUCTORES



Periodo ejecución: 04/03/2022
JOSE LUIS NARVAEZ
 DISEÑADOR

LÁMINA 45

ESCALA S/E

PLANILLA # 4

RUBRO # 13 / MATERIAL PÉTREO DE MEJORAMIENTO

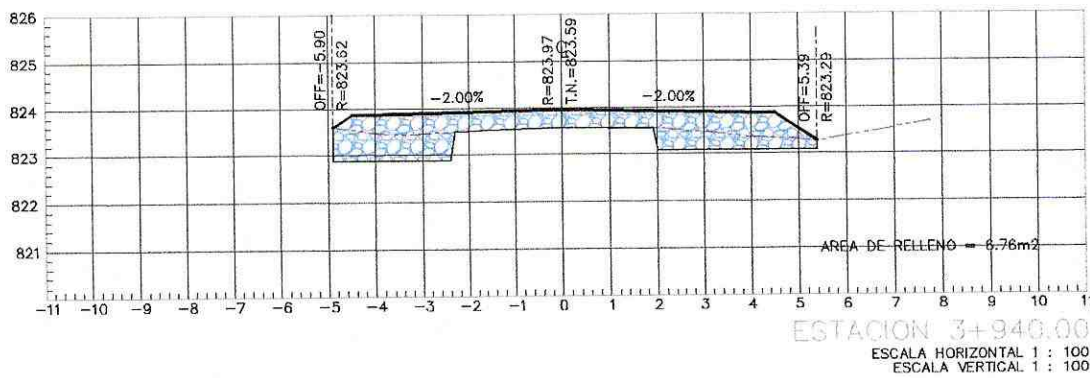
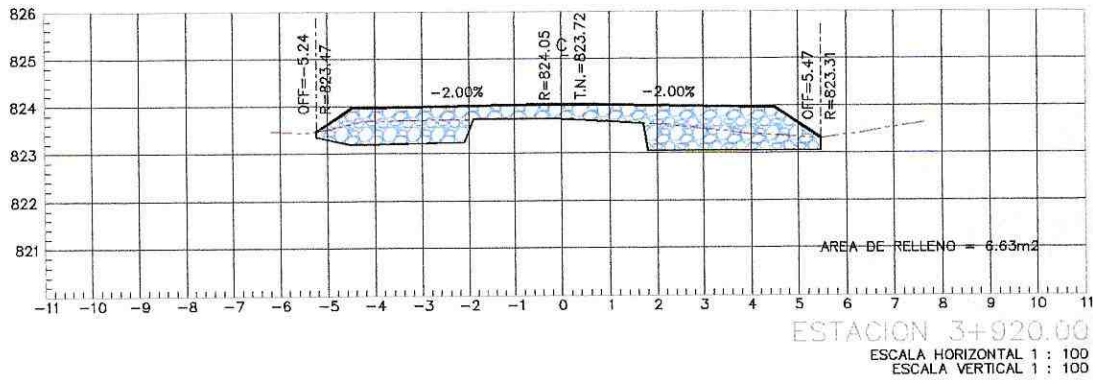

PROYECTO: ASFALTADO C.V. CHINCHAYAKU - PUYOPUNGO, PARROQUIA MADRE TIERRA, CANTÓN MERA, PROVINCIA DE PASTAZA

CONTIENE: MATERIAL PÉTREO DE MEJORAMIENTO (MINADA, CARGADA Y REGADA)

UBICACIÓN: CHINCHAYAKU PUYOPUNGO, PASTAZA

FECHA: 04 - MARZO - 2022



Firmado digitalmente por:
**VICTOR FERNANDO
 NARVAEZ MACHADO**
 ING. VICTOR NARVAEZ
 CONSORCIO CVE CONSTRUCTORES



Firmado digitalmente por:
**JOSE LUIS
 NARVAEZ**
 JOSE LUIS NARVAEZ
 VERIFICADOR

LÁMINA 46

ESCALA S/E

PLANILLA # 4

RUBRO # 13 / MATERIAL PÉTREO DE MEJORAMIENTO

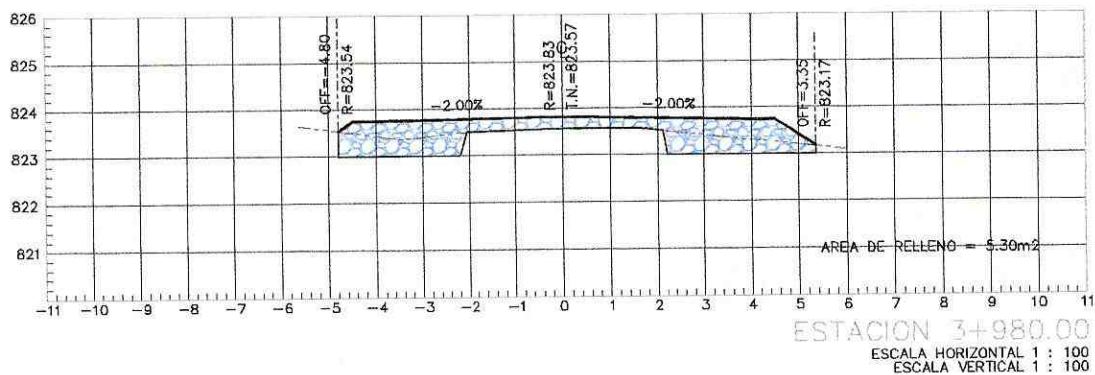
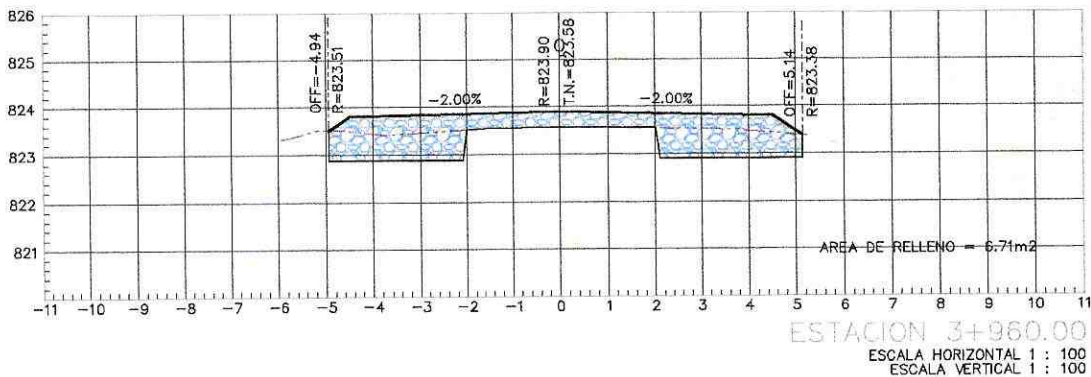

PROYECTO: ASFALTADO C.V. CHINCHAYAKU - PUYOPUNGO, PARROQUIA MADRE TIERRA, CANTÓN MERA, PROVINCIA DE PASTAZA

CONTIENE: MATERIAL PÉTREO DE MEJORAMIENTO (MINADA, CARGADA Y REGADA)

UBICACIÓN: CHINCHAYAKU PUYOPUNGO, PASTAZA

FECHA: 04 - MARZO - 2022



FORMA DE VERIFICACIÓN ÚNICA DEL PROYECTO
VICTOR FERNANDO
NARVÁEZ MACHADO
 ING. VICTOR NARVÁEZ
 CONSORCIO CVE CONSTRUCTORES



FORMA DE VERIFICACIÓN ÚNICA DEL PROYECTO
JOSE LUIS
NARVÁEZ
 INGENIERO CIVIL
 FISCALIZADOR

LÁMINA 47

ESCALA S/E

PLANILLA # 4

RUBRO # 13 / MATERIAL PÉTREO DE MEJORAMIENTO

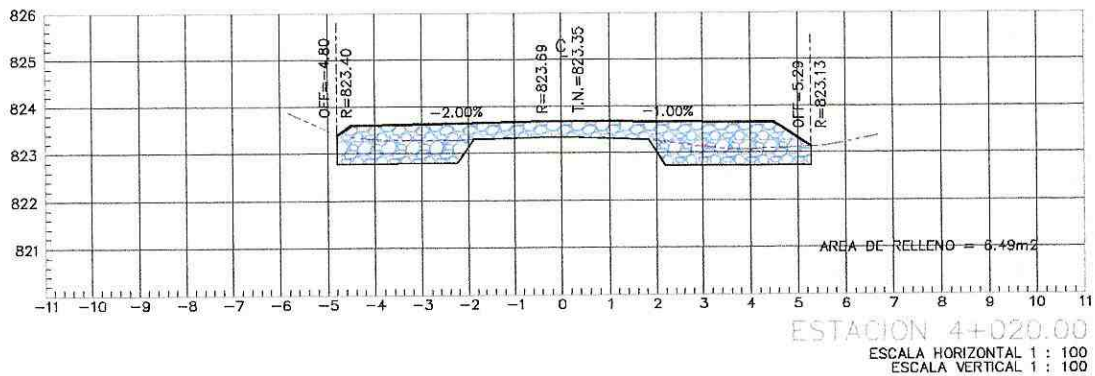
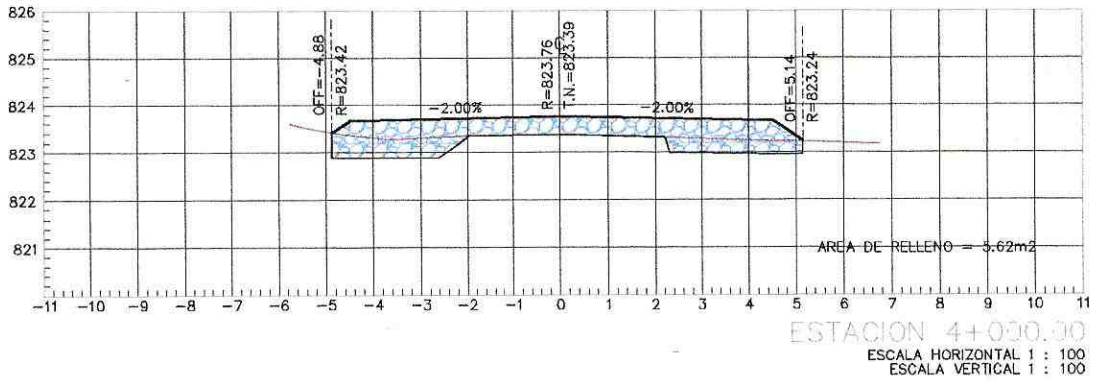

PROYECTO: ASFALTADO C.V. CHINCHAYAKU - PUYOPUNGO, PARROQUIA MADRE TIERRA, CANTÓN MERA, PROVINCIA DE PASTAZA

CONTIENE: MATERIAL PÉTREO DE MEJORAMIENTO (MINADA, CARGADA Y REGADA)

UBICACIÓN: CHINCHAYAKU PUYOPUNGO, PASTAZA

FECHA: 04 - MARZO - 2022



**VICTOR FERNANDO
NARVAEZ MACHADO**
ING. VICTOR NARVAEZ
CONSORCIO CVC CONSTRUCTORES



**JOSE LUIS
NARVAEZ**
DISEÑADOR

LÁMINA 48

ESCALA S/E

PLANILLA # 4

RUBRO # 13 / MATERIAL PÉTREO DE MEJORAMIENTO

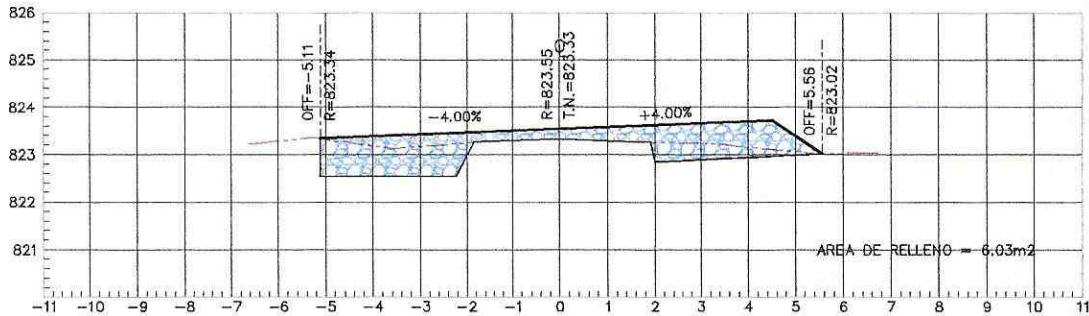

ESTACION 4+060.00
 ESCALA HORIZONTAL 1 : 100
 ESCALA VERTICAL 1 : 100

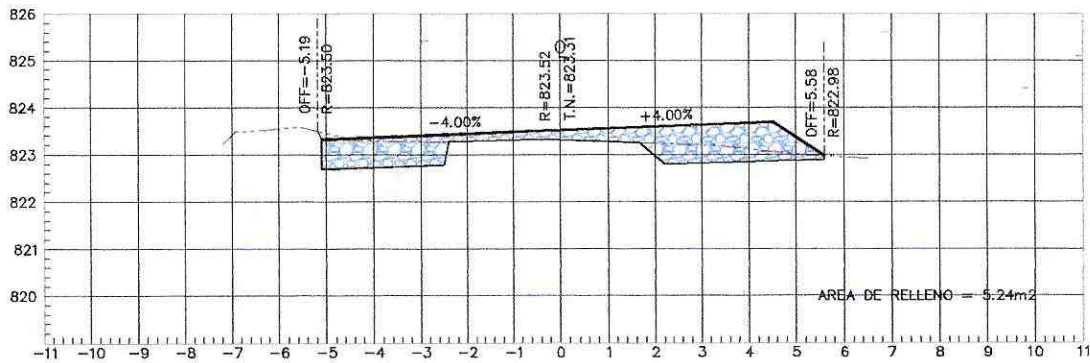

ESTACION 4+070.00
 ESCALA HORIZONTAL 1 : 100
 ESCALA VERTICAL 1 : 100



PROYECTO: ASFALTADO C.V. CHINCHAYAKU - PUYOPUNGO, PARROQUIA MADRE TIERRA, CANTÓN MERA, PROVINCIA DE PASTAZA

CONTIENE: MATERIAL PÉTREO DE MEJORAMIENTO (MINADA, CARGADA Y REGADA)

UBICACIÓN: CHINCHAYAKU PUYOPUNGO, PASTAZA

FECHA: 04 - MARZO - 2022



PRIMERA UBICACIÓN: JARAYES, LOTE 1
**VICTOR FERNANDO
 NARVAEZ MACHADO**
 ING. VICTOR NARVAEZ
 CONSORCIO CVE CONSTRUCTORES



PRIMERA UBICACIÓN: JARAYES, LOTE 1
**JOSE LUIS
 NARVAEZ**
 INGENIERO CIVIL
 FISCALIZADOR

LÁMINA 50

ESCALA S/E

PLANILLA # 4

RUBRO # 13 / MATERIAL PÉTREO DE MEJORAMIENTO

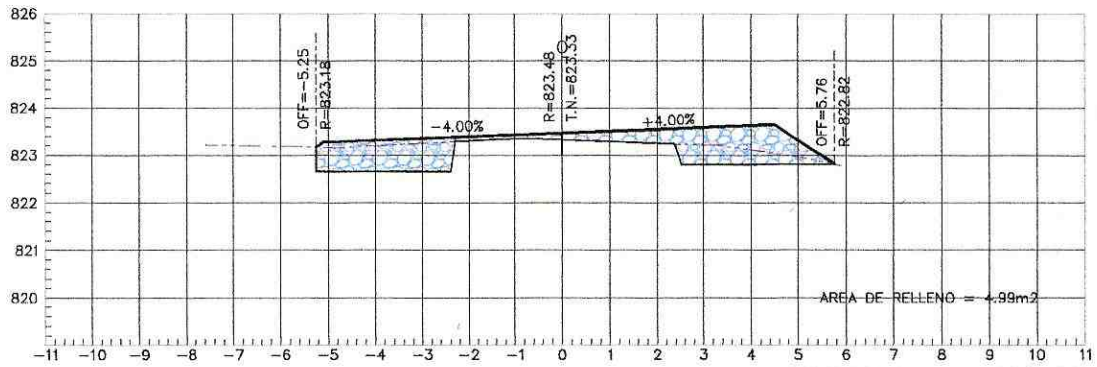

ESTACION 4+080.00

ESCALA HORIZONTAL 1 : 100
ESCALA VERTICAL 1 : 100

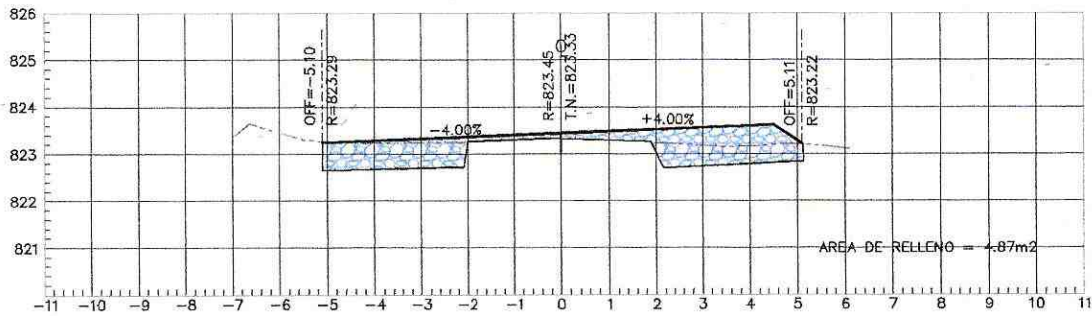

ESTACION 4+080.00

ESCALA HORIZONTAL 1 : 100
ESCALA VERTICAL 1 : 100



Pastaza
GOBIERNO PROVINCIAL



CONSTRUCTORES

PROYECTO: ASFALTADO C.V. CHINCHAYAKU - PUYOPUNGO, PARROQUIA MADRE TIERRA, CANTÓN MERA, PROVINCIA DE PASTAZA

CONTIENE: MATERIAL PÉTREO DE MEJORAMIENTO (MINADA, CARGADA Y REGADA)

UBICACIÓN: CHINCHAYAKU PUYOPUNGO, PASTAZA

FECHA: 04 - MARZO - 2022



Primario: cveconstructores.com
**VICTOR FERNANDO
NARVAEZ MACHADO**
ING. VICTOR NARVAEZ
CONSORCIO CVE CONSTRUCTORES



Primario: cveconstructores.com
**JOSE LUIS
NARVAEZ**
ING. JOSE NARVAEZ
DISEÑADOR

LÁMINA 51

ESCALA S/E

PLANILLA # 4

RUBRO # 13 / MATERIAL PÉTREO DE MEJORAMIENTO

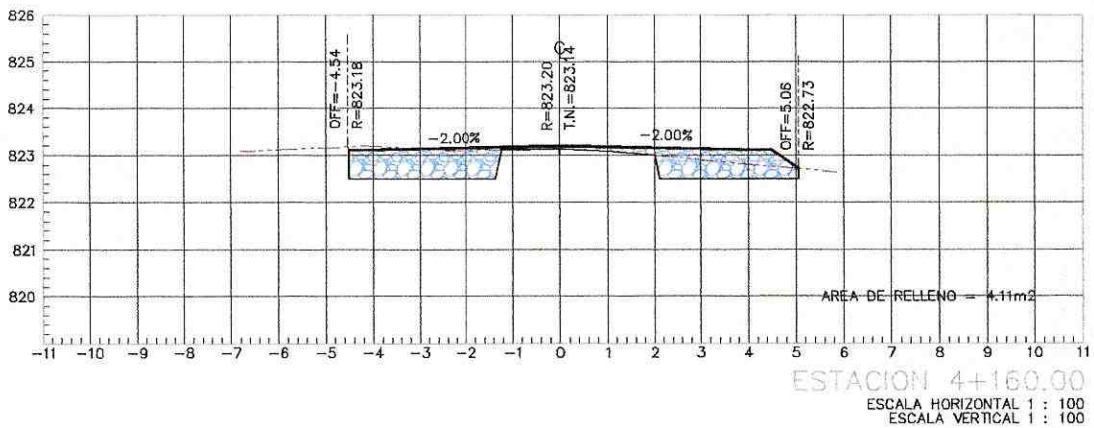
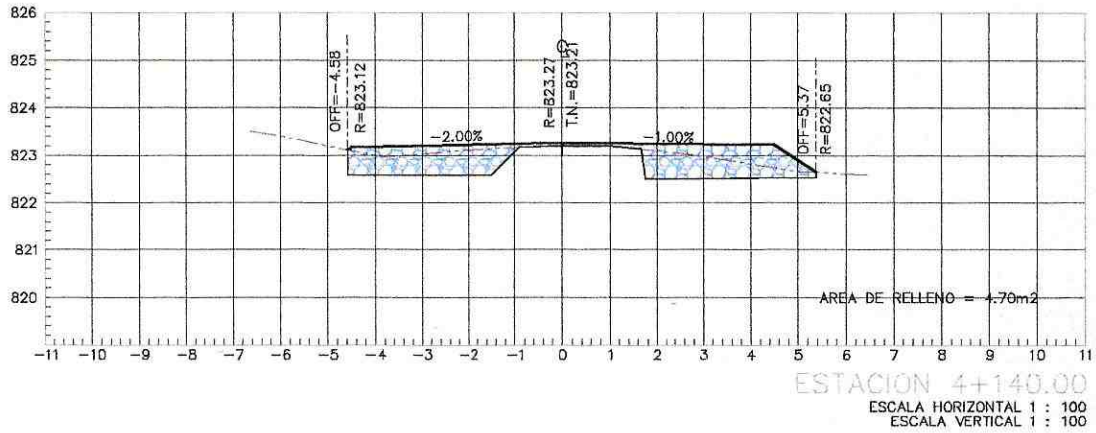

Pastaza
GOBIERNO PROVINCIAL



PROYECTO: ASFALTADO C.V. CHINCHAYAKU - PUYOPUNGO, PARROQUIA MADRE TIERRA, CANTÓN MERA, PROVINCIA DE PASTAZA

CONTIENE: MATERIAL PÉTREO DE MEJORAMIENTO (MINADA, CARGADA Y REGADA)

UBICACIÓN: CHINCHAYAKU PUYOPUNGO, PASTAZA

FECHA: 04 - MARZO - 2022



Primado: 01/03/2022 10:05:13
**VICTOR FERNANDO
 NARVAEZ MACHADO**
 ING. VICTOR NARVAEZ
 CONSORCIO CVE CONSTRUCTORES



Primado: 01/03/2022 10:05:13
**JOSE LUIS
 NARVAEZ**
 INGENIERO CIVIL
 ASALIZADOR

LÁMINA 53

ESCALA S/E

PLANILLA # 4

RUBRO # 13 / MATERIAL PÉTREO DE MEJORAMIENTO

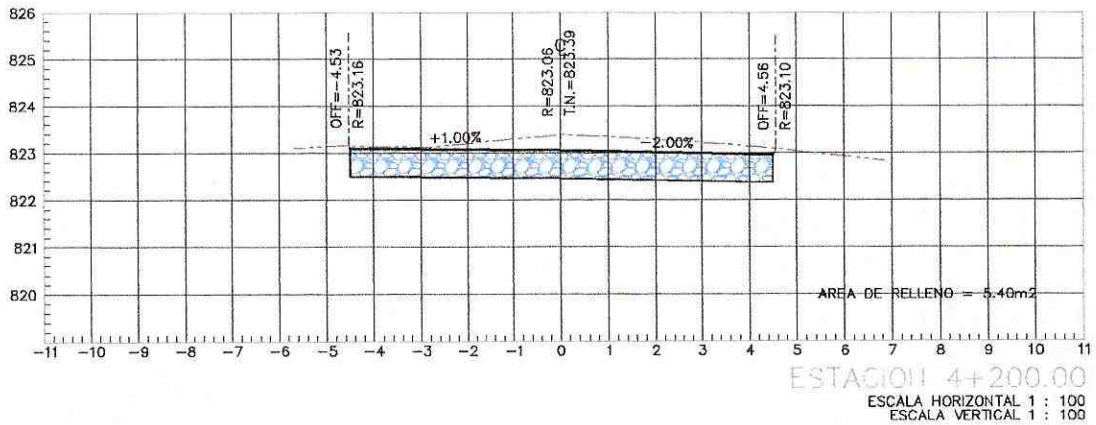
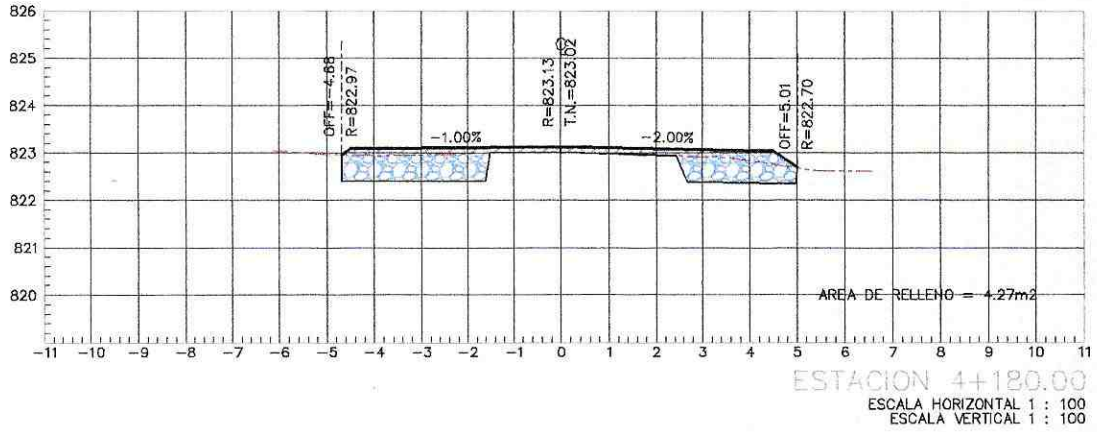

PROYECTO: ASFALTADO C.V. CHINCHAYAKU - PUYOPUNGO, PARROQUIA MADRE TIERRA, CANTÓN MERA, PROVINCIA DE PASTAZA

CONTIENE: MATERIAL PÉTREO DE MEJORAMIENTO (MINADA, CARGADA Y REGADA)

UBICACIÓN: CHINCHAYAKU PUYOPUNGO, PASTAZA

FECHA: 04 - MARZO - 2022



Preparado y autorizado para:
**VICTOR FERNANDO
 NARVAEZ MACHADO**
ING. VICTOR NARVAEZ
 CONSORCIO CVE CONSTRUCTORES



Preparado y autorizado para:
**JOSE LUIS
 NARVAEZ**
ING. JOSE LUIS NARVAEZ
 ESCALIZADOR

LÁMINA 54

ESCALA S/E

PLANILLA # 4



PROYECTO:	ASFALTADO C.V. CHINCHAYAKU - PUYOPUNGO, PARROQUIA MADRE TIERRA, CANTON MERA, PROVINCIA DE PASTAZA		
CONTRATISTA:	CONSORCIO CVE CONSTRUCTORES		
PLANILLA N°:	4	N° RUBRO:	14
PERIODO:	01-feb-22	28-feb-22	UNIDAD: m³

Material de subbase clase 3

SECCIÓN TRANSVERSAL DE VÍA

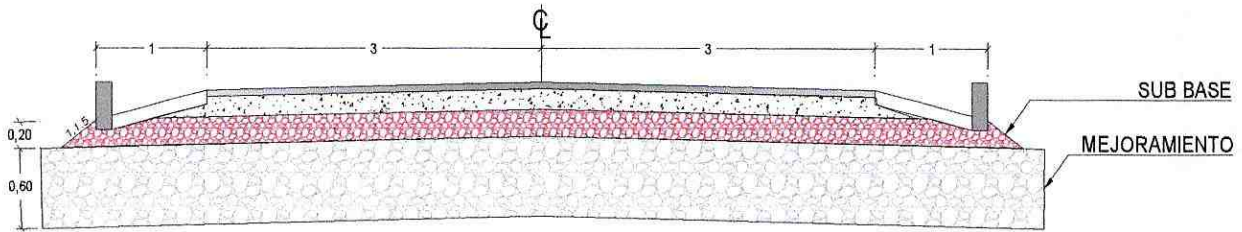

TRAMO	ABSCISADO		CANTIDAD EJECUTADA (m³)	Metro Cúbicos (M³)		OBSERVACIONES
	DESDE	HASTA		PAGADO	A RECIBIR	
1	2+500.00	3+000.00	841.20		841.20	
2	3+000.00	3+500.00	824.60		824.60	
3	3+500.00	4+000.00	828.50		828.50	
TOTAL					2,494.30	

PLANILLADO ANTERIORMENTE =	4,192.90	m³	
TOTAL CONTRATADO =	11,365.78		-
CANTIDAD TOTAL PARA LA PRESENTE PLANILLA =	2,494.30		-
CANTIDAD PLANILLADA	2,494.30		-
EXCEDENTES =			-



Firmado electrónicamente por:
**VICTOR FERNANDO
 NARVAEZ MACHADO**



Firmado electrónicamente por:
**JOSE LUIS
 NARVAEZ**



GOBIERNO AUTONOMO DESCENTRALIZADO
PROVINCIAL DE PASTAZA
ANEXO - MEMORIA DE CÁLCULO



PROYECTO:	ASFALTADO C.V. CHINCHAYAKU - PUYOPUNGO, PARROQUIA MADRE TIERRA, CANTON MERA, PROVINCIA DE PASTAZA		
CONTRATISTA:	CONSORCIO CVE CONSTRUCTORES		
PLANILLA No.	4	Nº RUBRO	14
PERIODO:	01-feb-22	-	28-feb-22
		UNIDAD:	m ³

Material de subbase clase 3

Abs 2+500 a la 4+000

ABSCISAS	LONGITUD (M)	ÁREA (M2)	ÁREA PROMEDIO (M2)	VOLUMEN (M3)	VOLUMEN ACUMULADO (M3)
2+500.00		1.62			
	20.00		1.62	32.40	32.40
2+520.00		1.62			
	20.00		1.62	32.40	64.80
2+540.00		1.62			
	20.00		1.62	32.40	97.20
2+560.00		1.62			
	20.00		1.62	32.40	129.60
2+580.00		1.62			
	20.00		1.62	32.40	162.00
2+600.00		1.62			
	20.00		1.62	32.40	194.40
2+620.00		1.62			
	20.00		1.62	32.40	226.80
2+640.00		1.62			
	20.00		1.62	32.40	259.20
2+660.00		1.62			
	20.00		1.62	32.40	291.60
2+680.00		1.62			
	20.00		1.62	32.40	324.00
2+700.00		1.62			
	20.00		1.69	33.80	357.80
2+720.00		1.76			
	20.00		1.75	35.00	392.80
2+740.00		1.74			
	10.00		1.74	17.40	410.20
2+750.00		1.74			
	10.00		1.74	17.40	427.60
2+760.00		1.74			
	10.00		1.74	17.40	445.00
2+770.00		1.74			
	10.00		1.74	17.40	462.40
2+780.00		1.74			
	10.00		1.74	17.40	479.80
2+790.00		1.74			
	10.00		1.74	17.40	497.20
2+800.00		1.74			
	10.00		1.74	17.40	514.60
2+810.00		1.74			
	10.00		1.74	17.40	532.00
2+820.00		1.74			
	10.00		1.74	17.40	549.40
2+830.00		1.74			
	10.00		1.74	17.40	566.80
2+840.00		1.74			

Abs 2+500 a la 4+000

ABSCISAS	LONGITUD (M)	ÁREA (M2)	ÁREA PROMEDIO (M2)	VOLUMEN (M3)	VOLUMEN ACUMULADO (M3)
	10.00		1.74	17.40	584.20
2+850.00		1.74			
	10.00		1.72	17.20	601.40
2+860.00		1.70			
	20.00		1.66	33.20	634.60
2+880.00		1.62			
	20.00		1.62	32.40	667.00
2+900.00		1.62			
	20.00		1.67	33.40	700.40
2+920.00		1.72			
	10.00		1.75	17.50	717.90
2+930.00		1.77			
	10.00		1.80	18.00	735.90
2+940.00		1.82			
	10.00		1.82	18.20	754.10
2+950.00		1.82			
	10.00		1.82	18.20	772.30
2+960.00		1.82			
	10.00		1.80	18.00	790.30
2+970.00		1.77			
	10.00		1.75	17.50	807.80
2+980.00		1.72			
	20.00		1.67	33.40	841.20
3+000.00		1.62			
	20.00		1.62	32.40	873.60
3+020.00		1.62			
	20.00		1.62	32.40	906.00
3+040.00		1.62			
	20.00		1.62	32.40	938.40
3+060.00		1.62			
	20.00		1.62	32.40	970.80
3+080.00		1.62			
	20.00		1.62	32.40	1,003.20
3+100.00		1.62			
	20.00		1.62	32.40	1,035.60
3+120.00		1.62			
	20.00		1.62	32.40	1,068.00
3+140.00		1.62			
	20.00		1.62	32.40	1,100.40
3+160.00		1.62			
	20.00		1.62	32.40	1,132.80
3+180.00		1.62			
	20.00		1.62	32.40	1,165.20
3+200.00		1.62			
	20.00		1.62	32.40	1,197.60
3+220.00		1.62			
	20.00		1.67	33.40	1,231.00
3+240.00		1.71			
	10.00		1.73	17.30	1,248.30
3+250.00		1.74			
	10.00		1.74	17.40	1,265.70
3+260.00		1.74			
	10.00		1.74	17.40	1,283.10
3+270.00		1.74			
	10.00		1.74	17.40	1,300.50
3+280.00		1.74			
	10.00		1.74	17.40	1,317.90
3+290.00		1.74			
	10.00		1.75	17.50	1,335.40

Abs 2+500 a la 4+000

ABSCISAS	LONGITUD (M)	ÁREA (M2)	ÁREA PROMEDIO (M2)	VOLUMEN (M3)	VOLUMEN ACUMULADO (M3)
3+300.00		1.76			
	10.00		1.76	17.60	1,353.00
3+310.00		1.76			
	10.00		1.76	17.60	1,370.60
3+320.00		1.76			
	10.00		1.76	17.60	1,388.20
3+330.00		1.76			
	10.00		1.74	17.40	1,405.60
3+340.00		1.71			
	20.00		1.67	33.40	1,439.00
3+360.00		1.62			
	20.00		1.62	32.40	1,471.40
3+380.00		1.62			
	20.00		1.62	32.40	1,503.80
3+400.00		1.62			
	20.00		1.62	32.40	1,536.20
3+420.00		1.62			
	20.00		1.62	32.40	1,568.60
3+440.00		1.62			
	20.00		1.62	32.40	1,601.00
3+460.00		1.62			
	20.00		1.62	32.40	1,633.40
3+480.00		1.62			
	20.00		1.62	32.40	1,665.80
3+500.00		1.62			
	20.00		1.66	33.20	1,699.00
3+520.00		1.70			
	10.00		1.72	17.20	1,716.20
3+530.00		1.74			
	10.00		1.74	17.40	1,733.60
3+540.00		1.74			
	10.00		1.74	17.40	1,751.00
3+550.00		1.74			
	10.00		1.74	17.40	1,768.40
3+560.00		1.74			
	10.00		1.74	17.40	1,785.80
3+570.00		1.74			
	10.00		1.74	17.40	1,803.20
3+580.00		1.74			
	20.00		1.70	34.00	1,837.20
3+600.00		1.66			
	20.00		1.64	32.80	1,870.00
3+620.00		1.62			
	20.00		1.62	32.40	1,902.40
3+640.00		1.62			
	20.00		1.62	32.40	1,934.80
3+660.00		1.62			
	20.00		1.62	32.40	1,967.20
3+680.00		1.62			
	20.00		1.62	32.40	1,999.60
3+700.00		1.62			
	20.00		1.62	32.40	2,032.00
3+720.00		1.62			
	20.00		1.62	32.40	2,064.40
3+740.00		1.62			
	20.00		1.62	32.40	2,096.80
3+760.00		1.62			
	20.00		1.64	32.80	2,129.60
3+780.00		1.66			

Abs 2+500 a la 4+000

ABSCISAS	LONGITUD (M)	ÁREA (M2)	ÁREA PROMEDIO (M2)	VOLUMEN (M3)	VOLUMEN ACUMULADO (M3)
	10.00		1.69	16.90	2,146.50
3+790.00		1.71			
	10.00		1.74	17.40	2,163.90
3+800.00		1.76			
	10.00		1.76	17.60	2,181.50
3+810.00		1.76			
	10.00		1.76	17.60	2,199.10
3+820.00		1.76			
	10.00		1.76	17.60	2,216.70
3+830.00		1.76			
	10.00		1.74	17.40	2,234.10
3+840.00		1.71			
	20.00		1.67	33.40	2,267.50
3+860.00		1.62			
	20.00		1.62	32.40	2,299.90
3+880.00		1.62			
	20.00		1.62	32.40	2,332.30
3+900.00		1.62			
	20.00		1.62	32.40	2,364.70
3+920.00		1.62			
	20.00		1.62	32.40	2,397.10
3+940.00		1.62			
	20.00		1.62	32.40	2,429.50
3+960.00		1.62			
	20.00		1.62	32.40	2,461.90
3+980.00		1.62			
	20.00		1.62	32.40	2,494.30
4+000.00		1.62			
TOTAL EJECUTADO EN PLANILLA (M3)					2,494.30



Firmado electrónicamente por:
**VICTOR FERNANDO
 NARVAEZ MACHADO**



Firmado electrónicamente por:
**JOSE LUIS
 NARVAEZ**

ING. VICTOR NARVAEZ
 CONSORCIO CVE CONSTRUCTORES

ING. JOSE LUIS NARVAEZ
 FISCALIZADOR EXTERNO



PROYECTO:	ASFALTADO C.V. CHINCHAYAKU - PUYOPUNGO, PARROQUIA MADRE TIERRA, CANTON MERA, PROVINCIA DE PASTAZA		
CONTRATISTA:	CONSORCIO CVE CONSTRUCTORES		
PLANILLA N°:	4	N° RUBRO:	15
PERIODO:	01-feb-22	-	28-feb-22
		UNIDAD:	m ²

Material de base granular de agregados

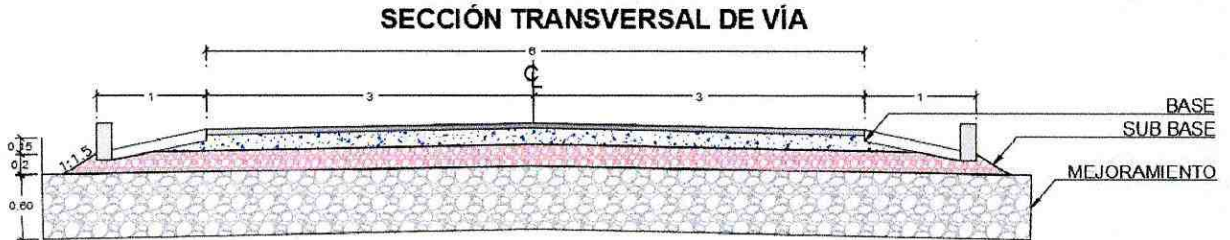

TRAMO	ABSCISADO		CANTIDAD EJECUTADA (m3)	Metro Cúbicos (M ³)		OBSERVACIONES
	DESDE	HASTA		PAGADO	A RECIBIR	
1	0+000.00	0+500.00	484.40		484.40	
	0+500.00	1+000.00	490.20		490.20	
2	1+000.00	1+300.00	399.70		399.70	
TOTAL					1,374.30	

PLANILLADO ANTERIORMENTE =	-	m ²	
TOTAL CONTRATADO =	7,366.66		-
CANTIDAD TOTAL PARA LA PRESENTE PLANILLA =	1,374.30		-
CANTIDAD PLANILLADA	1,374.30		-
EXCEDENTES =			-



Firmado electrónicamente por:
**VICTOR FERNANDO
 NARVAEZ MACHADO**



Firmado electrónicamente por:
**JOSE LUIS
 NARVAEZ**



GOBIERNO AUTONOMO DESCENTRALIZADO
PROVINCIAL DE PASTAZA
ANEXO - MEMORIA DE CÁLCULO



PROYECTO:	ASFALTADO C.V. CHINCHAYAKU - PUYOPUNGO, PARROQUIA MADRE TIERRA, CANTON MERA, PROVINCIA DE PASTAZA		
CONTRATISTA:	CONSORCIO CVE CONSTRUCTORES		
PLANILLA No.	4	Nº RUBRO	15
PERIODO:	01-feb-22	-	28-feb-22
		UNIDAD:	m ³

Material de base granular de agregados

Abs 0+000 a La 1+300

ABSCISAS	LONGITUD (M)	ÁREA (M2)	ÁREA PROMEDIO (M2)	VOLUMEN (M3)	VOLUMEN ACUMULADO (M3)
0+000.00		0.93			
	20.00		0.93	18.60	18.60
0+020.00		0.93			
	20.00		0.97	19.40	38.00
0+040.00		1.02			
	10.00		1.03	10.30	48.30
0+050.00		1.05			
	10.00		1.05	10.50	58.80
0+060.00		1.05			
	10.00		1.05	10.50	69.30
0+070.00		1.05			
	10.00		1.05	10.50	79.80
0+080.00		1.05			
	20.00		1.01	20.20	100.00
0+100.00		0.97			
	20.00		0.95	19.00	119.00
0+120.00		0.93			
	20.00		0.93	18.60	137.60
0+140.00		0.93			
	20.00		0.93	18.60	156.20
0+160.00		0.93			
	20.00		0.93	18.60	174.80
0+180.00		0.93			
	20.00		0.97	19.40	194.20
0+200.00		1.02			
	10.00		1.03	10.30	204.50
0+210.00		1.05			
	10.00		1.05	10.50	215.00
0+220.00		1.05			
	10.00		1.05	10.50	225.50
0+230.00		1.05			
	10.00		1.03	10.30	235.80
0+240.00		1.02			
	20.00		0.97	19.40	255.20
0+260.00		0.93			
	20.00		0.97	19.40	274.60
0+280.00		1.02			
	10.00		1.03	10.30	284.90
0+290.00		1.05			
	10.00		1.05	10.50	295.40
0+300.00		1.05			
	10.00		1.05	10.50	305.90
0+310.00		1.05			
	10.00		1.03	10.30	316.20
0+320.00		1.02			

Abs 0+000 a La 1+300

ABSCISAS	LONGITUD (M)	ÁREA (M2)	ÁREA PROMEDIO (M2)	VOLUMEN (M3)	VOLUMEN ACUMULADO (M3)
	20.00		0.97	19.40	335.60
0+340.00		0.93			
	20.00		0.93	18.60	354.20
0+360.00		0.93			
	20.00		0.93	18.60	372.80
0+380.00		0.93			
	20.00		0.93	18.60	391.40
0+400.00		0.93			
	20.00		0.93	18.60	410.00
0+420.00		0.93			
	20.00		0.93	18.60	428.60
0+440.00		0.93			
	20.00		0.93	18.60	447.20
0+460.00		0.93			
	20.00		0.93	18.60	465.80
0+480.00		0.93			
	20.00		0.93	18.60	484.40
0+500.00		0.93			
	20.00		0.93	18.60	503.00
0+520.00		0.93			
	20.00		0.93	18.60	521.60
0+540.00		0.93			
	20.00		0.93	18.60	540.20
0+560.00		0.93			
	20.00		0.93	18.60	558.80
0+580.00		0.93			
	20.00		0.93	18.60	577.40
0+600.00		0.93			
	20.00		0.93	18.60	596.00
0+620.00		0.93			
	20.00		0.93	18.60	614.60
0+640.00		0.93			
	20.00		0.93	18.60	633.20
0+660.00		0.93			
	20.00		0.93	18.60	651.80
0+680.00		0.93			
	20.00		0.93	18.60	670.40
0+700.00		0.93			
	20.00		0.93	18.60	689.00
0+720.00		0.93			
	20.00		0.93	18.60	707.60
0+740.00		0.93			
	20.00		0.93	18.60	726.20
0+760.00		0.93			
	20.00		0.95	19.00	745.20
0+780.00		0.97			
	20.00		1.01	20.20	765.40
0+800.00		1.05			
	10.00		1.05	10.50	775.90
0+810.00		1.05			
	10.00		1.05	10.50	786.40
0+820.00		1.05			
	10.00		1.05	10.50	796.90
0+830.00		1.05			
	10.00		1.05	10.50	807.40
0+840.00		1.05			
	10.00		1.05	10.50	817.90
0+850.00		1.05			
	10.00		1.05	10.50	828.40

Abs 0+000 a La 1+300

ABSCISAS	LONGITUD (M)	ÁREA (M2)	ÁREA PROMEDIO (M2)	VOLUMEN (M3)	VOLUMEN ACUMULADO (M3)
0+860.00		1.05			
	10.00		1.05	10.50	838.90
0+870.00		1.05			
	10.00		1.05	10.50	849.40
0+880.00		1.05			
	20.00		1.05	21.00	870.40
0+900.00		1.05			
	10.00		1.05	10.50	880.90
0+910.00		1.05			
	10.00		1.05	10.50	891.40
0+920.00		1.05			
	10.00		1.05	10.50	901.90
0+930.00		1.05			
	10.00		1.05	10.50	912.40
0+940.00		1.05			
	10.00		1.05	10.50	922.90
0+950.00		1.05			
	10.00		1.05	10.50	933.40
0+960.00		1.05			
	10.00		1.05	10.50	943.90
0+970.00		1.05			
	10.00		1.05	10.50	954.40
0+980.00		1.05			
	20.00		1.01	20.20	974.60
1+000.00		0.97			
	20.00		1.30	26.00	1,000.60
1+020.00		0.93			
	20.00		1.28	25.60	1,026.20
1+040.00		0.93			
	20.00		1.30	26.00	1,052.20
1+060.00		0.96			
	10.00		1.33	13.30	1,065.50
1+070.00		0.99			
	10.00		1.37	13.70	1,079.20
1+080.00		1.02			
	10.00		1.38	13.80	1,093.00
1+090.00		1.02			
	10.00		1.38	13.80	1,106.80
1+100.00		1.02			
	10.00		1.36	13.60	1,120.40
1+110.00		0.99			
	10.00		1.33	13.30	1,133.70
1+120.00		0.96			
	20.00		1.29	25.80	1,159.50
1+140.00		0.93			
	20.00		1.30	26.00	1,185.50
1+160.00		0.97			
	10.00		1.35	13.50	1,199.00
1+170.00		1.02			
	10.00		1.40	14.00	1,213.00
1+180.00		1.05			
	10.00		1.42	14.20	1,227.20
1+190.00		1.05			
	10.00		1.42	14.20	1,241.40
1+200.00		1.05			
	10.00		1.42	14.20	1,255.60
1+210.00		1.05			
	10.00		1.42	14.20	1,269.80
1+220.00		1.05			

Abs 0+000 a La 1+300

ABSCISAS	LONGITUD (M)	ÁREA (M2)	ÁREA PROMEDIO (M2)	VOLUMEN (M3)	VOLUMEN ACUMULADO (M3)
	10.00		1.39	13.90	1,283.70
1+230.00		1.02			
	10.00		1.34	13.40	1,297.10
1+240.00		0.97			
	20.00		1.30	26.00	1,323.10
1+260.00		0.93			
	20.00		1.28	25.60	1,348.70
1+280.00		0.93			
	20.00		1.28	25.60	1,374.30
1+300.00		0.93			
TOTAL EJECUTADO EN PLANILLA (M3)					1,374.30



Firmado electrónicamente por:
**VICTOR FERNANDO
 NARVAEZ MACHADO**



Firmado electrónicamente por:
**JOSE LUIS
 NARVAEZ**

 ING.VICTOR NARVAEZ
CONSORCIO CVE CONSTRUCTORES

 ING. JOSE LUIS NARVAEZ
FISCALIZADOR EXTERNO



**GOBIERNO AUTONOMO DESCENTRALIZADO
PROVINCIAL DE PASTAZA**
ANEXO - MEMORIA DE CÁLCULO



PROYECTO: ASFALTADO C.V. CHINCHAYAKU - PUYOPUNGO, PARROQUIA MADRE TIERRA, CANTON MERA, PROVINCIA DE PASTAZA

CONTRATISTA: CONSORCIO CVE CONSTRUCTORES

PLANILLA N°: 4 **N° RUBRO:** 17

PERIODO: 01-feb-22 - 28-feb-22 **UNIDAD:** Km-m³

Transporte de material pétreo de mejoramiento

TRAMO	ABSCISADO		CANTIDAD EJECUTADA A (m3)	DISTANCIA MINA - INICIO PROYECTO (Km)	CG TRAMO EJECUTADO (Km)	DISTANCIA TOTAL (Km)	TOTAL (Km-m3)	OBSERVACIONES
	DESDE	HASTA						
1	2+500.00	4+200.00	11,033.30	4.99	3.35	8.34	92,017.72	Cantidades detalladas en Anexo 13

PLANILLADO ANTERIORMENTE =	89,162.88 Km-m ³
TOTAL CONTRATADO =	214,175.07 Km-m ³
CANTIDAD TOTAL PARA LA PRESENTE PLANILLA =	92,017.72 Km-m ³
CANTIDAD PLANILLADA	92,017.72 Km-m ³
EXCEDENTES =	Km-m ³



Firmado electrónicamente por:
**VICTOR FERNANDO
NARVAEZ MACHADO**

ING.VICTOR NARVÁEZ
CONSORCIO CVE CONSTRUCTORES



Firmado electrónicamente por:
**JOSE LUIS
NARVAEZ**
FISCALIZADOR EXTERNO



**GOBIERNO AUTONOMO DESCENTRALIZADO
PROVINCIAL DE PASTAZA
ANEXO - MEMORIA DE CÁLCULO**



PROYECTO:	ASFALTADO C.V. CHINCHAYAKU - PUYOPUNGO, PARROQUIA MADRE TIERRA, CANTON MERA, PROVINCIA DE PASTAZA		
CONTRATISTA:	CONSORCIO CVE CONSTRUCTORES		
PLANILLA N°:	4	N° RUBRO:	18
PERIODO:	01-feb-22 - 28-feb-22	UNIDAD:	Km-m ³

Transporte de material sub base clase 3

TRAMO	ABSCISADO		CANTIDAD EJECUTADA (m3)	DISTANCIA MINA MADRE TIERRA - INICIO PROYECTO (Km)	CG TRAMO EJECUTADO (Km)	DISTANCIA TOTAL TRANSPORTE (Km)	TOTAL (Km-m3)	OBSERVACIONES
	DESDE	HASTA						
1	2+500.00	4+000.00	2,494.30	6.01	3.25	9.26	23,097.22	Cantidades detalladas en Anexo 14

PLANILLADO ANTERIORMENTE =	31,488.68	Km-m ³
TOTAL CONTRATADO =	105,247.12	Km-m ³
CANTIDAD TOTAL PARA LA PRESENTE PLANILLA =	23,097.22	Km-m ³
CANTIDAD PLANILLADA	23,097.22	Km-m ³
EXCEDENTES =		Km-m ³



Firmado electrónicamente por:
**VICTOR FERNANDO
NARVAEZ MACHADO**



Firmado electrónicamente por:
**JOSE LUIS
NARVAEZ**

ING.VICTOR NARVÁEZ
CONSORCIO CVE CONSTRUCTORES

ING. JOSE LUIS NARVAEZ
FISCALIZADOR EXTERNO



GOBIERNO AUTONOMO DESCENTRALIZADO
 PROVINCIAL DE PASTAZA
 ANEXO - MEMORIA DE CÁLCULO



PROYECTO:	ASFALTADO C.V. CHINCHAYAKU - PUYOPUNGO, PARROQUIA MADRE TIERRA, CANTON MERA, PROVINCIA DE PASTAZA		
CONTRATISTA:	CONSORCIO CVE CONSTRUCTORES		
PLANILLA N°:	4	N° RUBRO:	19
PERIODO:	01-feb-22 - 28-feb-22	UNIDAD:	Km-m ³

Transporte de material base granular de agregados

TRAMO	ABSCISADO		CANTIDAD EJECUTADA (m3)	DISTANCIA MINA MADRE TIERRA - INICIO PROYECTO (Km)	CG TRAMO EJECUTADO (Km)	DISTANCIA TOTAL TRANSPORTE (Km)	TOTAL (Km-m3)	OBSERVACIONES
	DESDE	HASTA						
f	0+000,00	1+300,00	1,374.30	8.61	0.65	9.26	12,726.02	Cantidades detalladas en Anexo 15

PLANILLADO ANTERIORMENTE =	31,488.68	Km-m ³
TOTAL CONTRATADO =	68,215.27	Km-m ³
CANTIDAD TOTAL PARA LA PRESENTE PLANILLA =	12,726.02	Km-m ³
CANTIDAD PLANILLADA	12,726.02	Km-m ³
EXCEDENTES =		Km-m ³



Firmado electrónicamente por:
**VICTOR FERNANDO
 NARVAEZ MACHADO**



Firmado electrónicamente por:
**JOSE LUIS
 NARVAEZ**

ING.VICTOR NARVÁEZ
 CONSORCIO CVE CONSTRUCTORES

ING. JOSE LUIS NARVAEZ
 FISCALIZADOR EXTERNO



GOBIERNO AUTONOMO DESCENTRALIZADO
PROVINCIAL DE PASTAZA
ANEXO - MEMORIA DE CÁLCULO



PROYECTO:	ASFALTADO C.V. CHINCHAYAKU - PUYOPUNGO, PARROQUIA MADRE TIERRA, CANTON MERA, PROVINCIA DE PASTAZA		
CONTRATISTA:	CONSORCIO CVE CONSTRUCTORES		
PLANILLA N°:	4	N° RUBRO:	28
PERIODO:	01-feb-22	-	28-feb-22
		UNIDAD:	u

Señales informativas y reglamentarias (0.60mx0.80m) móviles

DESCRIPCIÓN	Cantidad	Unidad
Señales Informaticas y reglamentarias	1	u

PLANILLADO ANTERIORMENTE =	3.00	u
TOTAL CONTRATADO =	8.00	u
CANTIDAD TOTAL PARA LA PRESENTE PLANILLA =	1.00	u
CANTIDAD PLANILLADA	1.00	u
EXCEDENTES =		u



Firmado electrónicamente por:
VICTOR FERNANDO
NARVAEZ MACHADO



Firmado electrónicamente por:
JOSE LUIS
NARVAEZ

ING.VICTOR NARVÁEZ
CONSORCIO CVE CONSTRUCTORES

ING. JOSE LUIS NARVAEZ
FISCALIZADOR EXTERNO



GOBIERNO AUTONOMO DESCENTRALIZADO
PROVINCIAL DE PASTAZA
ANEXO - MEMORIA DE CÁLCULO



PROYECTO:	ASFALTADO C.V. CHINCHAYAKU - PUYOPUNGO, PARROQUIA MADRE TIERRA, CANTON MERA, PROVINCIA DE PASTAZA				
CONTRATISTA:	CONSORCIO CVE CONSTRUCTORES				
PLANILLA N°:	4	N° RUBRO:	29		
PERIODO:	01-feb-22	-	01-feb-22	UNIDAD:	u

Señales preventivas tipo barrera (1.22mx0.60m) móviles

DESCRIPCIÓN	Cantidad	Unidad
Señales preventivas tipo barrera	1	u

PLANILLADO ANTERIORMENTE =	3.00	u
TOTAL CONTRATADO =	4.00	u
CANTIDAD TOTAL PARA LA PRESENTE PLANILLA =	1.00	u
CANTIDAD PLANILLADA	1.00	u
EXCEDENTES =		u



Firmado electrónicamente por:
VICTOR FERNANDO
NARVAEZ MACHADO



Firmado electrónicamente por:
JOSE LUIS
NARVAEZ

ING.VICTOR NARVÁEZ
CONSORCIO CVE CONSTRUCTORES

ING. JOSE LUIS NARVAEZ
FISCALIZADOR EXTERNO



GOBIERNO AUTONOMO DESCENTRALIZADO
PROVINCIAL DE PASTAZA
ANEXO - MEMORIA DE CÁLCULO



PROYECTO: ASFALTADO C.V. CHINCHAYAKU - PUYOPUNGO, PARROQUIA MADRE TIERRA, CANTON MERA, PROVINCIA DE PASTAZA

CONTRATISTA: CONSORCIO CVE CONSTRUCTORES

PLANILLA N°: 4 N° RUBRO: 32

PERIODO: 01-feb-22 - 28-feb-22 UNIDAD: u

Kit antiderrames

DESCRIPCIÓN	Cantidad	Unidad
Kit Antiderrame	1	u

PLANILLADO ANTERIORMENTE =	u
TOTAL CONTRATADO =	2.00 u
CANTIDAD TOTAL PARA LA PRESENTE PLANILLA =	1.00 u
CANTIDAD PLANILLADA	1.00 u
EXCEDENTES =	u



Firmado electrónicamente por:
VICTOR FERNANDO
NARVAEZ MACHADO

ING.VICTOR NARVÁEZ
CONSORCIO CVE CONSTRUCTORES



Firmado electrónicamente por:
JOSE LUIS
NARVAEZ

ING. JOSE LUIS NARVAEZ
FISCALIZADOR EXTERNO

- **Anexo Fotográfico**

Proyecto "ASFALTADO C.V. CHINCHAYACU, PUYOPUNGO, PARROQUIA MADRE TIERRA, CANTÓN MERA, PROVINCIA DE PASTAZA" - Contrato N°. LICITACION DE OBRA-GADPPz-002-2021.

Dirección: Lotización Lalama III – Parroquia Tarqui
Teléfono: 098386536- 0961371977
Correo electrónico: constructoracve@gamil.com

Rubro 10 – Muro de H.S. f'c=180kg./cm2 tipo B(Cabezales)



PROYECTO: ASFALTADO C.V. CHINCHAYAKU - PUYOPUNGO, PARROQUIA MADRE TIERRA, CANTON MERA,
PROVINCIA DE PASTAZA

Rubro 14 – Material de subbase clase 3

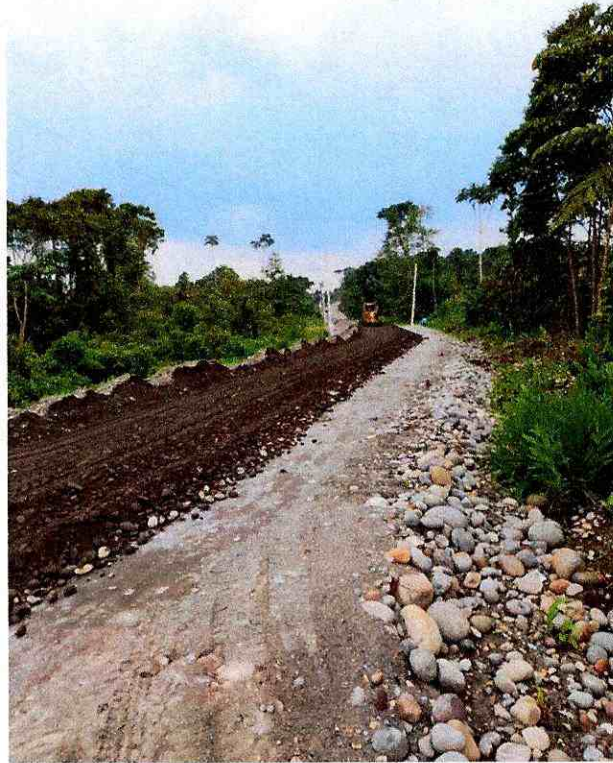



Rubro 14 – Material de Base Granular



Rubro 17 – Transporte de material Mejoramiento



Rubro 18 – Transporte de material sub base clase 3



Rubro 28 – Señales informativas y reglamentarias (0.60mx0.80m) móviles



Rubro 29 – Señales preventivas tipo barrera (1.22mx0.60m) móviles



Rubro 32 – Kit Antiderrames



- **Ensayo de materiales**

Proyecto "ASFALTADO C.V. CHINCHAYACU, PUYOPUNGO, PARROQUIA MADRE TIERRA, CANTÓN MERA, PROVINCIA DE PASTAZA" - Contrato N°. LICITACION DE OBRA-GADPPz-002-2021.

Dirección: Lotización Lalama III - Parroquia Tarqui
Teléfono: 098386536- 0961371977
Correo electrónico: constructoracve@gamil.com



ENSAJO DE CILINDROS A LA COMPRESION
NORMA ASTM C-39

DATOS PROYECTO		DATOS MUESTRA	
SOLICITADO POR:	CVE CONSTRUCTORES	NORMA:	ASTM C-39
PROYECTO:	ASFALTADO DEL CAMINO VECINAL CHINCHAYACU, PUYUPUNGO, PARROQUIA MADRE TIERRA, PROVINCIA DE PASTAZA	f'c	180 kg/cm2
UBICACION:	PASTAZA		

CILINDRO No.	CIA No.	FECHA DE TOMA	FECHA DE ENSAYO	EDAD DIAS	IDENTIFICACION	CARGA (kg)	DIAMETRO (cm)	AREA (cm2)	RESISTENCIA (kg/cm2)	f'c	EFICIENCIA %	PROMEDIO
1			8-feb	7	ABSCISA 1+240 ENTRADA	22800	15.2	181	126	180	70	
2			8-feb	7		22971	15.2	181	127		70	
3		1-feb-22	8-feb	7		22899	15.2	181	126		70	
4			1-mar	28	CABEZAL	32630	15.2	181	180	180	100	
5			1-mar	28		33023	15.2	181	182		101	
6			1-mar	28		32900	15.2	181	181		101	
1			9-feb	7	ABSCISA 1+240 SALIDA	22995	15.2	181	127	180	70	
2			9-feb	7		23056	15.2	181	127		71	
3		2-feb-22	9-feb	7		23174	15.2	181	128		71	
4			2-mar	28	CABEZAL	33051	15.2	181	182	180	101	
5			2-mar	28		33105	15.2	181	182		101	
6			2-mar	28		33000	15.2	181	182		101	
1			10-feb	7	ABSCISA 1+426 ENTRADA	23204	15.2	181	128	180	71	
2			10-feb	7		23198	15.2	181	128		71	
3		3-feb-22	10-feb	7		23410	15.2	181	129		72	
4			3-mar	28	CABEZAL	33162	15.2	181	183	180	102	
5			3-mar	28		32995	15.2	181	182		101	
6			3-mar	28		33148	15.2	181	183		101	
1			11-feb	7	ABSCISA 1+426 SALIDA	23100	15.2	181	127	180	71	
2			11-feb	7		23207	15.2	181	128		71	
3		4-feb-22	11-feb	7		23322	15.2	181	129		71	
4			4-mar	28	CABEZAL	33108	15.2	181	182	180	101	
5			4-mar	28		33274	15.2	181	183		102	
6			4-mar	28		33231	15.2	181	183		102	

OBSERVACIONES: LAS PROBETAS DE HORMIGON SON ENTREGADAS POR EL CLIENTE

LABORATORIO DE TIEMPO
LABSUEL - CONTROL OBRA CIVIL

APROBADO POR
[Firma]
LABSUEL-LABORATORIO



LABORATORIO DE SUELOS Y HORMIGONES
DENSIDADES DE CAMPO METODO DENSIMETRO NUCLEAR

DATOS PROYECTO		DATOS MUESTRA	
SOLICITADO POR:	CVE CONSTRUCTORES	NORMA:	ASTM D 2922- ASTM D 2959
PROYECTO:	ASFALTADO DEL CAMINO VECINAL CHINCHAYACU PUYUPUNGO, PARROQUIA MADRE TIERRA, PROVINCIA DE PASTAZA	MUESTRA:	MEJORAMIENTO
UBICACION:	MADRE TIERRA	EQUIPO:	TROXLER 3430
		FECHA DE ENSAYO:	FEBRERO 2022
		FECHA DE ENTREGA:	FEBRERO 2022

DETALLE:	RELLENO CON MATERIAL DE MEJORAMIENTO
CAPA:	MEJORAMIENTO
ENSAYO PROCTOR:	Modificado
Tipo:	D
Densidad Máxima (Kg/m ³) =	2190
Humedad óptima (%) =	8.2

FECHA	03/02/2022	03/02/2022	03/02/2022	03/02/2022	03/02/2022	03/02/2022	03/02/2022	03/02/2022	03/02/2022	
ENSAYO No	1	2	3	4	5	6	7	8	9	10
LADO	DERECHO	IZQUIERDO	DERECHO	IZQUIERDO	DERECHO	IZQUIERDO	DERECHO	IZQUIERDO	DERECHO	IZQUIERDO
ABSCISA	2+500	2+600	2+700	2+800	2+900	3+000	3+100	3+200	3+300	3+400
Profundidad prueba (cm)	10,00	10,00	10,00	10,00	10,00	10,00	10,00	10,00	10,00	10,00
Humedad (%)	7,30	6,90	7,50	8,20	7,40	7,10	7,70	8,40	6,90	5,40
Densidad Humeda (Kg/m ³)	2320	2348	2369	2376	2349	2390	2350	2344	2356	2331
Densidad Seca (Kg/m ³)	2162	2196	2204	2196	2187	2232	2182	2162	2204	2212
Densidad Max Proctor (Kg/m ³)	2190	2190	2190	2190	2190	2190	2190	2190	2190	2190
Humedad Óptima (%)	8,20	8,20	8,20	8,20	8,20	8,20	8,20	8,20	8,20	8,20
(%) DE COMPACTACION	99	100	101	100	100	102	100	99	101	101

OBSERVACIONES:

LABORATORIO DE CAMPO
LABSUEL - CONTROL OBRA CIVIL

APROBADO POR
[Firma]
LABSUEL - LABORATORIO

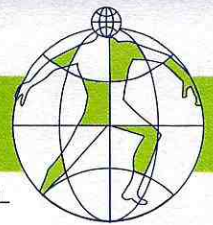

LABORATORIO DE SUELOS Y HORMIGONES
DENSIDADES DE CAMPO METODO DENSIMETRO NUCLEAR

DATOS PROYECTO		DATOS MUESTRA	
SOLICITADO POR:	CVE CONSTRUCTORES	NORMA:	ASTM D 2922- ASTM D 2959
PROYECTO:	ASFALTADO DEL CAMINO VECINAL CHINCHAYACU PUYUPUNGO, PARROQUIA MADRE TIERRA, PROVINCIA DE PASTAZA	MUESTRA:	MEJORAMIENTO
UBICACION:	MADRE TIERRA	EQUIPO:	TROXLER 3430
		FECHA DE ENSAYO:	FEBRERO, 2022
		FECHA DE ENTREGA:	FEBRERO, 2022

DETALLE:	RELLENO CON MATERIAL DE MEJORAMIENTO
CAPA:	MEJORAMIENTO
ENSAYO PROCTOR:	Modificado
Tipo:	D
Densidad Máxima (Kg/m ³) =	2190
Humedad óptima (%) =	8,2

FECHA	03/02/2022	03/02/2022	03/02/2022	03/02/2022	03/02/2022	03/02/2022	03/02/2022
ENSAYO No.	11	12	13	14	15	16	17
UBICACION	DERECHO	IZQUIERDO	DERECHO	IZQUIERDO	DERECHO	IZQUIERDO	DERECHO
ABS/SA	3+500	3+600	3+700	3+800	3+900	4+000	4+100
Profundidad prueba (cm)	10,00	10,00	10,00	10,00	10,00	10,00	10,00
Humedad (%)	6,30	6,90	7,00	6,50	6,10	8,40	7,50
Densid. Humeda (Kg/m ³)	2361	2342	2337	2381	2352	2374	2353
Densidad Seca (Kg/m ³)	2221	2191	2184	2236	2217	2190	2189
Densidad Max Proctor (Kg/m ³)	2190	2190	2190	2190	2190	2190	2190
Humedad Óptima (%)	8,20	8,20	8,20	8,20	8,20	8,20	8,20
% I DE COMPACTACION	101	100	100	102	101	100	101

OBSERVACIONES:

LABORATORIO DE CAMPO
LABSUEL - CONTROL OBRA CIVIL

APROBADO POR
[Firma]
LABSUEL-LABORATORIO



GRANULOMETRÍA DE MATERIALES

1.-ENSAYO GRANULOMÉTRICO

DATOS DEL PROYECTO		DATOS MUESTRA	
PROYECTO:	ASFALTADO DEL CAMINO VECINAL CHINCHAYACU - PUYUPUNGO, PARROQUIA MADRE TIERRA, PROVINCIA PASTAZA	NORMA:	ASTM D422
SOLICITADO POR:	CVE CONSTRUCTORES	MINA:	
UBICACION:	MADRE TIERRA	MUESTRA:	SUB - BASE CLASE 3
		FECHA ENSAYO:	FEBRERO.2022

MALLA No.	ABERTURA	MASA RETENIDA PARCIAL	MASA RETENIDA ACUMULADA	PORCENTAJE RETENIDO	PORCENTAJE QUE PASA	PORCENTAJE QUE PASA CORREGIDO
[]	(mm)	(gr)	(gr)	(%)	(%)	(%)
3"	76,200	0,00	0,00	0,00	100,00	100
2 1/2"	63,500	900,00	900,00	12,23	87,77	88
2"	50,800	270,00	1170,00	15,90	84,10	84
1 1/2"	38,100	360,00	1530,00	20,79	79,21	79
1"	25,400	480,00	2010,00	27,31	72,69	73
3/4"	19,050	300,00	2310,00	31,39	68,61	69
1/2"	12,700	280,00	2590,00	35,19	64,81	65
3/8"	9,530	320,00	2910,00	39,54	60,46	60
#4	4,750	360,00	3270,00	44,43	55,57	56
#6	2,380	390,00	3660,00	49,73	50,27	50
#16	1,180	600,00	4260,00	57,88	42,12	42
#40	0,430	1200,00	5460,00	74,18	25,82	26
#50	0,360	500,00	5960,00	80,98	19,02	19
#100	0,150	620,00	6580,00	89,40	10,60	11
#200	0,075	400,00	6980,00	94,84	5,16	5
PASA No. 200		380,00	7360,00	100,00	0,00	0
Peso material		7360,00				

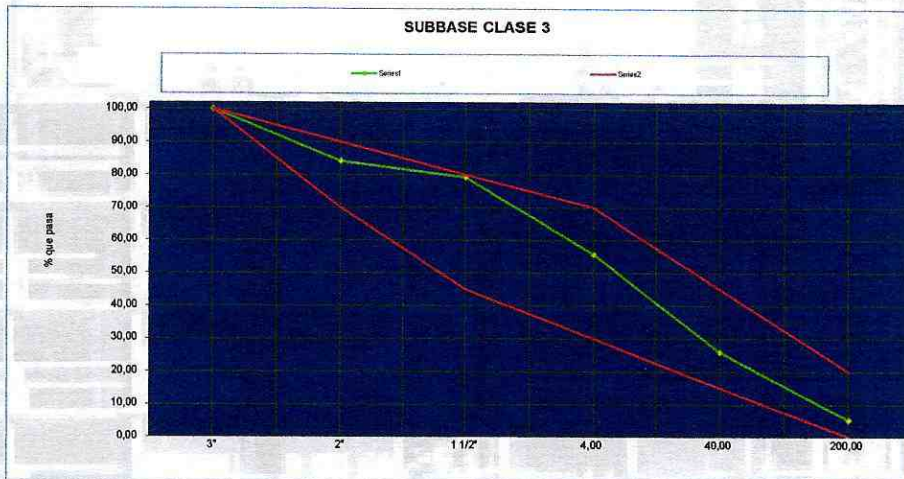

OBSERVACIONES:

REVISADO POR:

LABSUEL - CONTROL OBRA CIVIL

APROBADO POR:

LABSUEL - LABORATORIO



GRANULOMETRÍA DE MATERIALES

1.- ENSAYO GRANULOMÉTRICO

DATOS DEL PROYECTO		DATOS MUESTRA	
PROYECTO:	ASFALTADO DEL CAMINO VECINAL CHINCHAYACU PUYUPUNGO, PARROQUIA MADRE TIERRA, PROVINCIA PASTAZA	NORMA:	ASTM D422
SOLICITADO POR:	CVE CONSTRUCTORES	MINA:	
UBICACION:	MADRE TIERRA	MUESTRA:	SUB - BASE CLASE 3
		FECHA ENSAYO:	FEBRERO.2022

MALLA No.	ABERTURA	MASA RETENIDA PARCIAL	MASA RETENIDA ACUMULADA	PORCENTAJE RETENIDO	PORCENTAJE QUE PASA	PORCENTAJE QUE PASA CORREGIDO
(")	(mm)	(gr)	(gr)	(%)	(%)	(%)
3"	76,200	0,00	0,00	0,00	100,00	100
2 1/2"	63,500	0,00	0,00	0,00	100,00	100
2"	50,800	500,00	500,00	14,29	85,71	86
1 1/2"	38,100	370,00	870,00	24,86	75,14	75
1"	25,400	80,00	950,00	27,14	72,86	73
3/4"	19,050	120,00	1070,00	30,57	69,43	69
1/2"	12,700	110,00	1180,00	33,71	66,29	66
3/8"	9,530	120,00	1300,00	37,14	62,86	63
#4	4,750	100,00	1400,00	40,00	60,00	60
#8	2,360	160,00	1560,00	44,57	55,43	55
#16	1,180	200,00	1760,00	50,29	49,71	50
#40	0,430	280,00	2040,00	58,29	41,71	42
#50	0,360	840,00	2880,00	82,29	17,71	18
#100	0,150	190,00	3070,00	87,71	12,29	12
#200	0,075	240,00	3310,00	94,57	5,43	5
PASA No. 200		190,00	3500,00	100,00	0,00	0
Peso material		3500,00				

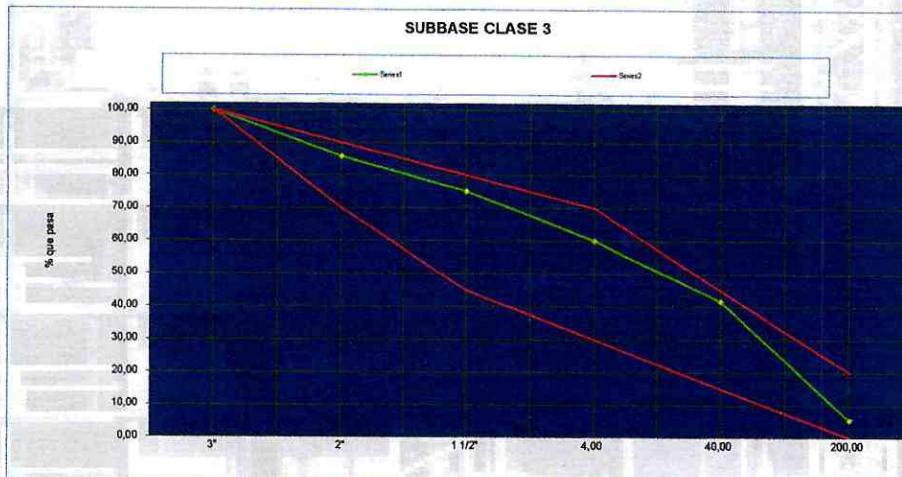

OBSERVACIONES:

* MUESTRA PROPORCIONADA POR EL CLIENTE

REVISADO POR:

LABSUEL - CONTROL OBRA CIVIL

APROBADO POR:

LABSUEL - LABORATORIO



GRANULOMETRÍA DE MATERIALES

1-ENSAYO GRANULOMÉTRICO

DATOS DEL PROYECTO		DATOS MUESTRA	
PROYECTO:	ASFALTADO DEL CAMINO VECINAL CHINCHAYACU - PUYUPUNGO, PARROQUIA MADRE TIERRA, PROVINCIA PASTAZA	NORMA:	ASTM D422
SOLICITADO POR:	CVE CONSTRUCTORES	MINA:	
UBICACION:	MADRE TIERRA	MUESTRA:	SUB - BASE CLASE 3
		FECHA ENSAYO:	FEBRERO.2022

MALLA No.	ABERTURA	MASA RETENIDA PARCIAL	MASA RETENIDA ACUMULADA	PORCENTAJE RETENIDO	PORCENTAJE QUE PASA	PORCENTAJE QUE PASA CORREGIDO
(")	(mm)	(gr)	(gr)	(%)	(%)	(%)
3"	76,200	0,00	0,00	0,00	100,00	100
2 1/2"	63,500	700,00	700,00	15,52	84,48	84
2"	50,800	290,00	990,00	21,95	78,05	78
1 1/2"	38,100	190,00	1180,00	26,16	73,84	74
1"	25,400	280,00	1460,00	32,37	67,63	68
3/4"	19,050	100,00	1560,00	34,59	65,41	65
1/2"	12,700	100,00	1660,00	36,81	63,19	63
3/8"	9,530	100,00	1760,00	39,02	60,98	61
#4	4,750	160,00	1920,00	42,57	57,43	57
#8	2,360	190,00	2110,00	46,78	53,22	53
#16	1,180	300,00	2410,00	53,44	46,56	47
#40	0,430	930,00	3340,00	74,06	25,94	26
#50	0,360	290,00	3630,00	80,49	19,51	20
#100	0,150	490,00	4120,00	91,35	8,65	9
#200	0,075	210,00	4330,00	96,01	3,99	4
PASA No. 200		180,00	4510,00	100,00	0,00	0
Peso material		4510,00				

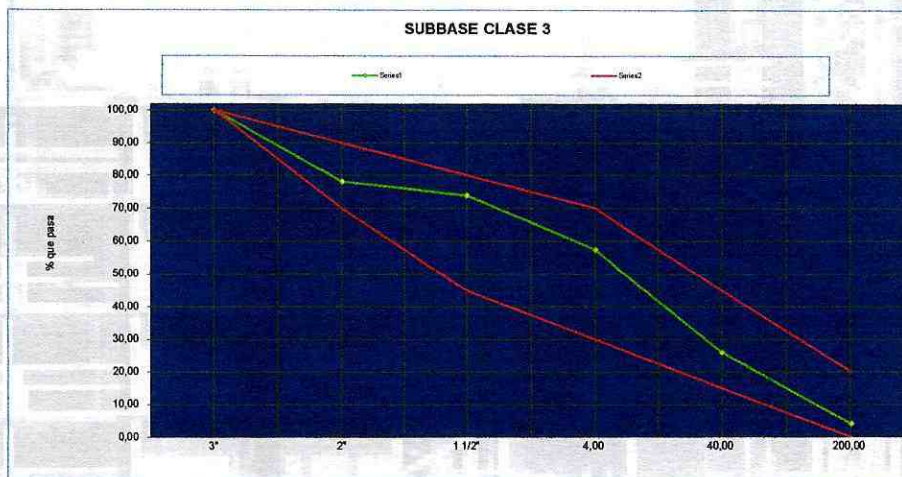

OBSERVACIONES:

REVISADO POR:

[Signature]
LABSUEL - CONTROL OBRA CIVIL

APROBADO POR:

[Signature]
GERENTE TÉCNICO
LABSUEL - LABORATORIO



LABORATORIO DE SUELOS Y HORMIGONES
DENSIDADES DE CAMPO METODO DENSIMETRO NUCLEAR

DATOS PROYECTO		DATOS MUESTRA	
SOLICITADO POR:	CVE CONSTRUCTORES	NORMA:	ASTM D 2922- ASTM D 2959
PROYECTO:	ASFALTADO DEL CAMINO VECINAL CHINCHAYACU PUYUPUNGO, PARROQUIA MADRE TIERRA, PROVINCIA DE PASTAZA	MUESTRA:	SUB - BASE
UBICACION:	MADRE TIERRA	EQUIPO:	TROXLER 3430
		FECHA DE ENSAYO:	FEBRERO.2022
		FECHA DE ENTREGA:	FEBRERO.2022

DETALLE:	RELLENO CON MATERIAL DE SUB - BASE
CAPA:	SUB - BASE
ENSAYO PROCTOR:	Modificado
Tipo:	D
Densidad Máxima (kg/m ³) =	2211
Humedad óptima (%) =	7.5

FECHA	20/02/2022	20/02/2022	20/02/2022	20/02/2022	20/02/2022	20/02/2022	20/02/2022	20/02/2022	20/02/2022
ENSAYO No.	11	12	13	14	15	16	17	18	
UBICACIÓN	IZQUIERDO	DERECHO	IZQUIERDO	DERECHO	IZQUIERDO	DERECHO	IZQUIERDO	DERECHO	DERECHO
ABSCISA	3+500	3+600	3+700	3+800	3+900	4+000	4+100	4+200	
Profundidad prueba (cm)	10,00	10,00	10,00	10,00	10,00	10,00	10,00	10,00	
Humedad (%)	5,40	4,70	5,50	5,10	4,30	6,50	7,30	6,20	
Densid. Humeda (Kg/m ³)	2364	2331	2351	2352	2326	2357	2373	2364	
Densidad Seca (Kg/m ³)	2243	2226	2228	2238	2230	2213	2212	2226	
Densidad Max Proctor (Kg/m ³)	2211	2211	2211	2211	2211	2211	2211	2211	
Humedad Óptima (%)	7,50	7,50	7,50	7,50	7,50	7,50	7,50	7,50	
% DE COMPACTACION	101	101	101	101	101	100	100	101	

OBSERVACIONES:

LABORATORIO DE CAMPO
LABSUEL - CONTROL OBRA CIVIL

APROBADO POR
[Firma]
LABSUEL - LABORATORIO

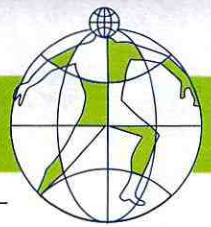

LABORATORIO DE SUELOS Y HORMIGONES
DENSIDADES DE CAMPO METODO DENSIMETRO NUCLEAR

DATOS PROYECTO		DATOS MUESTRA	
SOLICITADO POR:	CVE CONSTRUCTORES	NORMA:	ASTM D 2922- ASTM D 2958
PROYECTO:	ASFALTADO DEL CAMINO VECINAL CHINCHAYACU PUYUPUNGO, PARROQUIA MADRE TIERRA, PROVINCIA DE PASTAZA	MUESTRA:	SUB - BASE
UBICACION:	MADRE TIERRA	EQUIPO:	TROXLER 3430
		FECHA DE ENSAYO:	FEBRERO 2022
		FECHA DE ENTREGA:	FEBRERO 2022

DETALLE:	RELLENO CON MATERIAL DE SUB - BASE
CAPA:	SUB - BASE
ENSAYO PROCTOR:	Modificado
Tipo:	D
Densidad Máxima (Kg/m ³) =	2211
Humedad óptima (%) =	7.5

FECHA	20/02/2022	20/02/2022	20/02/2022	20/02/2022	20/02/2022	20/02/2022	20/02/2022	20/02/2022	20/02/2022	
ENSAYO No	1	2	3	4	5	6	7	8	9	10
LADO	IZQUIERDO	DERECHO	IZQUIERDO	DERECHO	IZQUIERDO	DERECHO	IZQUIERDO	DERECHO	IZQUIERDO	DERECHO
ABSCISA	2+600	2+600	2+700	2+800	2+900	3+000	3+100	3+200	3+300	3+400
Profundidad prueba (cm)	10,00	10,00	10,00	10,00	10,00	10,00	10,00	10,00	10,00	10,00
Humedad (%)	7,30	6,10	4,80	6,60	7,00	6,30	6,50	7,80	6,20	7,20
Densidad Humeda (Kg/m ³)	2362	2351	2331	2358	2366	2349	2355	2381	2363	2380
Densidad Seca (Kg/m ³)	2201	2216	2224	2212	2211	2210	2211	2209	2225	2220
Densidad Max Proctor (Kg/m ³)	2211	2211	2211	2211	2211	2211	2211	2211	2211	2211
Humedad Optima (%)	7,50	7,50	7,50	7,50	7,50	7,50	7,50	7,50	7,50	7,50
% DE COMPACTACION	100	100	101	100	100	100	100	100	101	100

OBSERVACIONES:

LABORATORIO DE CAMPO
LABSUEL - CONTROL OBRA CIVIL

APROBADO POR
LABSUEL - LABORATORIO



ENSAYO DE CBR

DATOS DEL PROYECTO		DATOS MUESTRA	
PROYECTO:	ASFALTADO DEL CAMINO VECINAL CHINCHAYACU - PUYUPUNGO, PARROQUIA MADRE TIERRA, PROVINCIA DE PASTAZA	NORMA:	AASHTO T99 ASTM D 1883-05
SOLICITADO POR:	CVE CONSTRUCTORES	MUESTRA:	BASE GRANULAR
UBICACIÓN:	MADRE TIERRA	MINA:	
		FECHA DE ENSAYO:	FEBRERO.2022

ESPECIFICACIONES ENSAYO CBR	Densidad Maxima	Humedad Óptima	No. De capas	Peso del martillo	Altura de caída
UNIDAD	gr/cm ³	%	No.	Kg.	mm
DETALLE	1,800	11,60	5,00	4,50	457,20

NÚMERO DE MOLDE		1	2	3
Número de golpes por capa		56	25	12
Peso del molde + Suelo húmedo:	gr	11850	11590	11310
Peso del molde:	gr	7450	7415	7380
Peso del Suelo húmedo:	gr	4400	4175	3950
Volumen del molde:	cm ³	2190	2130	2068
Densidad Húmeda:	gr/cm ³	2,009	1,960	1,910

CONTENIDOS DE HUMEDAD DE MOLDEO							
Peso del tarro + Suelo húmedo:	gr	14,70	14,15	32,07	27,64	17,25	17,45
Peso del tarro + Suelo seco:	gr	13,55	13,05	29,75	25,85	15,88	16,05
Peso del tarro:	gr	3,70	3,70	10,02	8,82	4,20	4,30
w % :	%	11,68	11,76	11,76	11,82	11,73	11,91
w(% promedio) :	%	11,72		11,79	11,82		
Densidad Seca:	gr/cm ³	1,798		1,753	1,708		

CONTENIDO DE HUMEDAD LUEGO DE LA SATURACIÓN							
Peso del tarro + Suelo húmedo:	gr	24,50	22,05	23,42	31,85	22,30	30,20
Peso del tarro + Suelo seco:	gr	22,01	19,70	21,30	28,30	18,80	24,90
Peso del tarro:	gr	4,80	4,20	9,21	8,81	4,80	4,20
w (%) :	%	14,30	15,16	17,54	18,21	24,65	25,60
w(% promedio) :	%	14,73		17,87	25,13		

PORCENTAJE DE AGUA ABSORVIDA DESPUES DE LA SATURACIÓN			
Peso saturado:	gr	12020	11860
Agua absorbida :	gr	170	270
% agua absorbida:	%	3,86	6,47
			15,44

DENSIDAD MAXIMA:	1,800	HUMEDAD ÓPTIMA:	11,60
------------------	-------	-----------------	-------

% Compactación:	%	99,91	97,41	94,90
Variación w%:	%	0,12	0,19	0,22

ESPONJAMIENTO:

NÚMERO DEL MOLDE	1		2		3	
	Dial	%	Dial	%	Dial	%
0	0	0,00	0	0,00	0	0,00
1	0	0,00	0	0,00	0	0,00
2	1	0,02	2	0,04	3	0,06
3	1	0,02	2	0,04	3	0,06
4	1	0,02	3	0,06	4	0,09

LABSUEL - CONTROL OBRA CIVIL

LABSUEL - LABORATORIO



ENSAYO DE CBR

PENETRACIÓN: Constante del anillo = 7,438 * lectura /3

NÚMERO DEL MOLDE	1		2		3	
	NÚMERO DE GOLPES POR CAPA					
Penetración (Pulgadas)	25					
	Dial	Presión lb/plg2	Dial	Presión lb/plg2	Dial	Presión lb/plg2
0,000	0	0,00	0	0,00	0	0,00
0,025	217	538,88	161	399,17	119	295,68
0,050	374	928,70	277	686,45	205	508,48
0,075	503	1247,85	373	924,34	276	684,69
0,100	612	1518,24	454	1124,63	336	833,06
0,200	1027	2546,03	761	1885,95	563	1397,00
0,300	1323	3280,16	980	2429,75	726	1799,81
0,400	1449	3592,55	1073	2661,15	795	1971,22
0,500	1499	3717,51	1111	2753,71	823	2039,79

VALORES DEL ENSAYO DE CBR

PRESIÓN (lb/pulg2)	VALOR C.B.R. 0,1"
1.518,24	151,82
1.124,63	112,46
833,06	83,31
C.B.R. (95%)	83,00

PRESIÓN (lb/pulg2)	VALOR C.B.R. 0,2"
2.546,03	169,74
1.885,95	125,73
1.397,00	93,13
C.B.R. (95%)	94,00

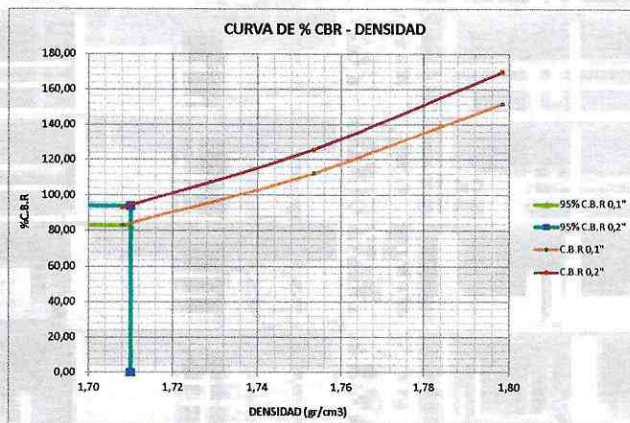
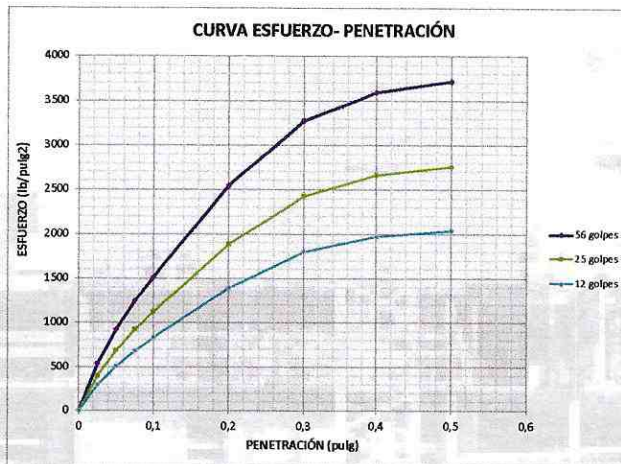

OBSERVACIONES:

LABSUEL - CONTROL OBRA CIVIL

LABSUEL - LABORATORIO



GRANULOMETRÍA DE MATERIALES

1.-ENSAYO GRANULOMÉTRICO

DATOS DEL PROYECTO		DATOS MUESTRA	
PROYECTO:	ASFALTADO DEL CAMINO VECINAL CHINCHAYACU PUYUPUNGO, PARROQUIA MADRE TIERRA, PROVINCIA DE PASTAZA	NORMA:	ASTM D422
SOLICITADO POR:	CVE CONSTRUCTORES	MINA:	BASE GRANULAR
UBICACION:	MADRE TIERRA	FECHA ENSAYO:	FEBRERO.2022

MALLA No.	ABERTURA (mm)	MASA RETENIDA PARCIAL (g)	MASA RETENIDA ACUMULADA (g)	PORCENTAJE RETENIDO (%)	PORCENTAJE QUE PASA (%)	PORCENTAJE QUE PASA CORREGIDO (%)
3"	76,200	0,00	0,00	0,00	100,00	100
2 1/2"	63,500	0,00	0,00	0,00	100,00	100
2"	50,800	0,00	0,00	0,00	100,00	100
1 1/2"	38,100	0,00	0,00	0,00	100,00	100
1"	25,400	0,00	0,00	0,00	100,00	100
3/4"	19,050	1700,00	1700,00	15,02	84,98	85
1/2"	12,700	1400,00	3100,00	27,39	72,61	73
3/8"	9,530	1100,00	4200,00	37,10	62,90	63
#4	4,750	1300,00	5500,00	48,59	51,41	51
#8	2,360	1220,00	6720,00	59,36	40,64	41
#16	1,180	810,00	7530,00	66,52	33,48	33
#40	0,430	1020,00	8550,00	75,53	24,47	24
#50	0,360	830,00	9380,00	82,86	17,14	17
#100	0,150	950,00	10330,00	91,25	8,75	9
#200	0,075	570,00	10900,00	96,29	3,71	4
PASA No. 200		420,00	11320,00	100,00	0,00	0
Peso material		11320,00				

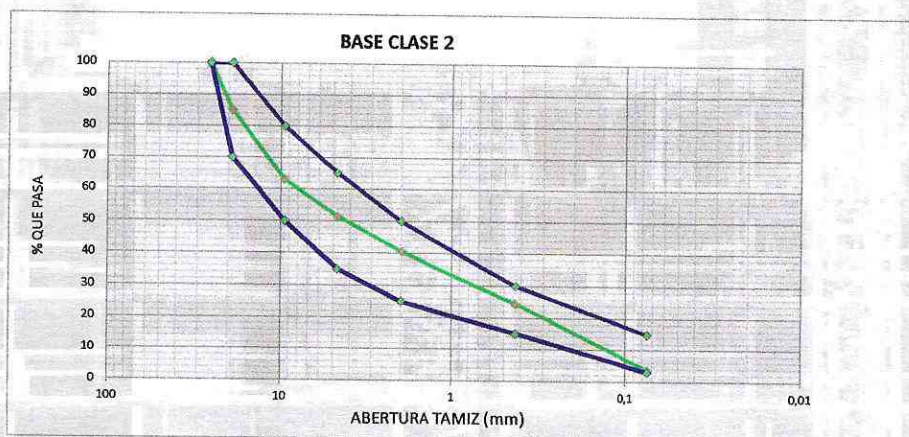

OBSERVACIONES:

LABSUEL - CONTROL OBRA CIVIL

LABSUEL - LABORATORIO



GRANULOMETRÍA DE MATERIALES

1.- ENSAYO GRANULOMÉTRICO

DATOS DEL PROYECTO		DATOS MUESTRA	
PROYECTO:	ASFALTADO DEL CAMINO VECINAL CHINCHAYACU PUYUPUNGO, PARROQUIA MADRE TIERRA, PROVINCIA DE PASTAZA	NORMA:	ASTM D422
SOLICITADO POR:	CVE CONSTRUCTORES	MINA:	BASE GRANULAR
UBICACION:	MADRE TIERRA	FECHA ENSAYO:	FEBRERO.2022

MALLA No	ABERTURA	MASA RETENIDA PARCIAL	MASA RETENIDA ACUMULADA	PORCENTAJE RETENIDO	PORCENTAJE QUE PASA	PORCENTAJE QUE PASA CORREGIDO
(")	(mm)	(gr)	(gr)	(%)	(%)	(%)
3"	76,200	0,00	0,00	0,00	100,00	100
2 1/2"	63,500	0,00	0,00	0,00	100,00	100
2"	50,800	0,00	0,00	0,00	100,00	100
1 1/2"	38,100	0,00	0,00	0,00	100,00	100
1"	25,400	0,00	0,00	0,00	100,00	100
3/4"	19,050	1100,00	1100,00	14,65	85,35	85
1/2"	12,700	890,00	1990,00	26,50	73,50	74
3/8"	9,530	570,00	2560,00	34,09	65,91	66
#4	4,750	810,00	3370,00	44,87	55,13	55
#8	2,360	750,00	4120,00	54,86	45,14	45
#16	1,180	510,00	4630,00	61,65	38,35	38
#40	0,430	980,00	5610,00	74,70	25,30	25
#50	0,360	510,00	6120,00	81,49	18,51	19
#100	0,150	790,00	6910,00	92,01	7,99	8
#200	0,075	340,00	7250,00	96,54	3,46	3
PASA No. 200		260,00	7510,00	100,00	0,00	0
Peso material		7510,00				

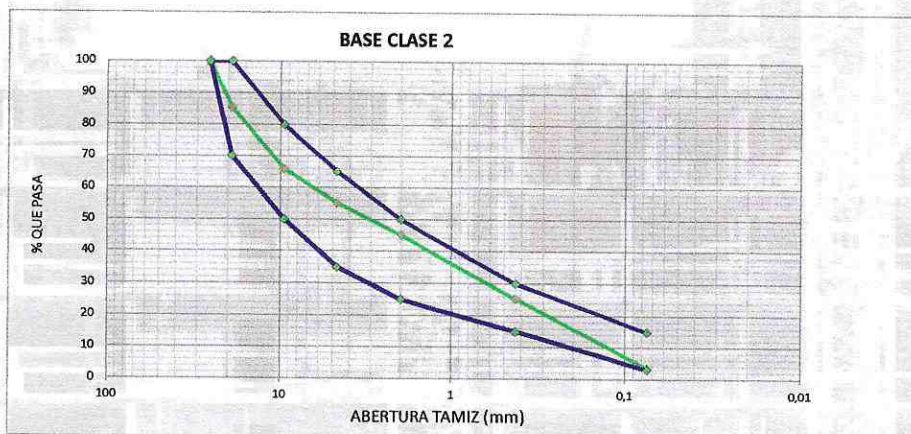

OBSERVACIONES:

LABSUEL - CONTROL OBRA CIVIL

LABSUEL - LABORATORIO





ENSAYO DE COMPACTACION DE SUELOS

DATOS PROYECTO		DATOS MUESTRA	
PROYECTO:	ASFALTADO DEL CAMINO VECINAL CHINCHAYACU - PUYUPUNGO, PARROQUIA MADRE TIERRA, PROVINCIA DE PASTAZA		
SOLICITADO POR:	CVE CONSTRUCTORES	NORMA:	AASHO T-180
UBICACIÓN:	MADRE TIERRA	MUESTRA:	BASE GRANULAR
		FECHA DE ENSAYO:	FEBRERO.2022

ESPECIFICACIONES ENSAYO	Tipo de prueba	Numero de capas	No. de golpes por capa	Peso del martillo	Altura
PROCTOR	proctor				
UNIDAD	MODIFICADO	No.	No.	Kg.	cm
DETALLE	C	5	25	4,54	45,7

ENSAYO N°	U	1	2	3	4
Peso humedo + molde	gr	5920	6130	6070	5720
Peso Molde	gr	4244	4244	4244	4244
Peso muestra humeda	gr	1676	1886	1826	1476
Volumen Molde	cm3	944	944	944	944
Densidad Humeda	gr/cm3	1,775	1,998	1,934	1,564

Tarro N°	40	2	15	24	13	47	56	9	
Peso muestra humeda + tarro	gr	178,70	176,56	174,31	180,52	179,33	177,14	186,39	186,53
Peso muestra seca + tarro	gr	168,64	166,62	162,68	168,44	165,42	163,54	169,64	169,88
Peso Agua	gr	10,06	9,94	11,63	12,08	13,91	13,60	16,75	16,65
Peso Tarro	gr	60,00	60,00	60,00	61,00	61,00	61,00	60,00	61,00
Peso muestra seca	gr	108,64	106,62	102,68	107,44	104,42	102,54	109,64	108,88
Contenido de Humedad	%	9,26	9,32	11,33	11,24	13,32	13,26	15,28	15,29

Humedad Promedio	%	9,29	11,28	13,29	15,28
Densidad Seca	gr/cm3	1,624	1,795	1,707	1,356

% Humedad	Densidad Seca (gr/cm ³)
9,29	1,624
11,28	1,795
13,29	1,707
15,28	1,356

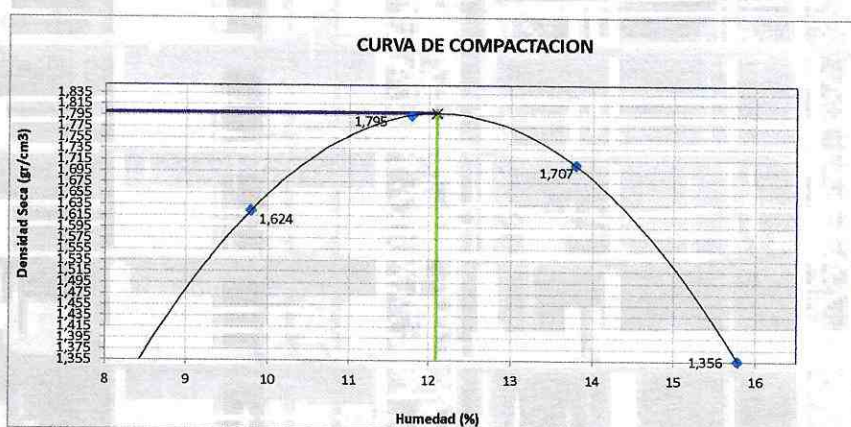

DENSIDAD MAXIMA	gr/cm ³	1,800
HUMEDAD OPTIMA	(%)	11,60

OBSERVACIONES:

LABSUEL - CONTROL OBRA CIVIL

LABSUEL - LABORATORIO

Teléfonos: (02) 311-2799 (03) 288-8947 Celulares: 098-338-8204 / 099-515-2683

Correos: edugarzab@hotmail.com / estefyedu32@gmail.com



LABORATORIO DE SUELOS Y HORMIGONES
DENSIDADES DE CAMPO METODO DENSIMETRO NUCLEAR

DATOS PROYECTO		DATOS MUESTRA	
SOLICITADO POR:	CVE CONSTRUCTORES	NORMA:	ASTM D 2922- ASTM D 2959
PROYECTO:	ASFALTADO DEL CAMINO VECINAL CHINCHAYACU PUYUPUNGO, PARROQUIA MADRE TIERRA, PROVINCIA DE PASTAZA	MUESTRA:	BASE GRANULAR
UBICACION:	MADRE TIERRA	EQUIPO:	TROXLER 3430
		FECHA DE ENSAYO:	FEBRERO.2022
		FECHA DE ENTREGA:	FEBRERO.2022

DETALLE:	RELLENO CON MATERIAL DE BASE GRANULAR
CAPA:	BASE GRANULAR
ENSAYO PROCTOR:	Modificado
Tipo:	P
Densidad Máxima (kg/m ³) =	1800
Humedad óptima (%) =	11.6

FECHA	25/02/2022	25/02/2022	25/02/2022	25/02/2022	25/02/2022	25/02/2022	25/02/2022	25/02/2022	25/02/2022	
ENSAYO No.	1	2	3	4	5	6	7	8	9	10
LADO	IZQUIERDO	DERECHO	IZQUIERDO	DERECHO	IZQUIERDO	DERECHO	IZQUIERDO	DERECHO	IZQUIERDO	DERECHO
ABSCISA	0+000	0+100	0+200	0+300	0+400	0+500	0+600	0+700	0+800	0+900
Profundidad prueba (cm)	10,00	10,00	10,00	10,00	10,00	10,00	10,00	10,00	10,00	10,00
Humedad (%)	10,40	9,50	10,60	11,40	10,20	9,30	9,90	9,50	8,30	8,00
Densidad Humeda (kg/m ³)	1980	1970	1983	2000	1977	1984	1970	1990	1982	1950
Densidad Seca (kg/m ³)	1793	1799	1793	1795	1794	1815	1793	1817	1830	1806
Densidad Max Proctor (kg/m ³)	1800	1800	1800	1800	1800	1800	1800	1800	1800	1800
Humedad Óptima (%)	11,60	11,60	11,60	11,60	11,60	11,60	11,60	11,60	11,60	11,60
% DE COMPACTACION	100	100	100	100	100	101	100	101	102	100

OBSERVACIONES:

LABORATORIO DE CAMPO
LABSUEL - CONTROL OBRA CIVIL

APROBADO POR
[Firma]
LABSUEL - LABORATORIO



**LABORATORIO DE SUELOS Y HORMIGONES
DENSIDADES DE CAMPO METODO DENSIMETRO NUCLEAR**

DATOS PROYECTO	DATOS MUESTRA
SOLICITADO POR: C/E CONSTRUCTORES	NORMA: ASTM D 2922- ASTM D 2959
PROYECTO: ASFALTADO DEL CAMINO VECINAL CHINCHAYACU PUYUPUNGO, PARROQUIA MADRE TIERRA, PROVINCIA DE PASTAZA	MUESTRA: BASE GRANULAR
UBICACION: MADRE TIERRA	EQUIPO: TROXLER 3430
	FECHA DE ENSAYO: FEBRERO 2022
	FECHA DE ENTREGA: FEBRERO 2022

DETALLE:	RELLENO CON MATERIAL DE BASE GRANULAR
CAPA:	BASE GRANULAR
ENSAYO PROCTOR:	Modificado
Tipo:	D
Densidad Máxima (Kg/m ³) =	1800
Humedad óptima (%) =	11,6

FECHA	25/02/2022	25/02/2022	25/02/2022	25/02/2022	25/02/2022
ENSAYO No	11	12	13	14	
UBICACION	IZQUIERDO	DERECHO	IZQUIERDO	DERECHO	
ABSCISA	1+000	1+100	1+200	1+300	
Profundidad prueba (cm)	10,00	10,00	10,00	10,00	
Humedad (%)	9,90	9,10	8,50	8,80	
Densidad Humeda (Kg/m ³)	1985	1972	1980	1960	
Densidad Seca (Kg/m ³)	1806	1808	1834	1801	
Densidad Max Proctor (Kg/m ³)	1800	1800	1800	1800	
Humedad Optima (%)	11,60	11,60	11,60	11,60	
(%) DE COMPACTACION	100	100	102	100	

OBSERVACIONES:

LABORATORIO DE CAMPO
LABSUEL - CONTROL OBRA CIVIL

APROBADO POR

LABSUEL-LABORATORIO



- **Libro de Obra**

Proyecto "ASFALTADO C.V. CHINCHAYACU, PUYOPUNGO, PARROQUIA MADRE TIERRA, CANTÓN MERA, PROVINCIA DE PASTAZA" - Contrato N°. LICITACION DE OBRA-GADPPz-002-2021.



Dirección: Lotización Lalama III - Parroquia Tarqui
Teléfono: 098386536- 0961371977
Correo electrónico: constructoracve@gamil.com



Pastaza
GOBIERNO PROVINCIAL

**GOBIERNO AUTÓNOMO DESCENTRALIZADO
PROVINCIAL DE PASTAZA
DIRECCIÓN DE OBRAS PÚBLICAS**

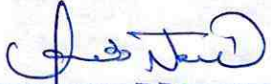
LIBRO DE OBRA



PROYECTO	ASFALTADO C.V. CHINCHAYAKU - PUYOPUNGO, PARROQUIA MADRE TIERRA, CANTÓN MERA, PROVINCIA DE PASTAZA		
• UBICACIÓN:	PARROQUIA MADRE TIERRA, CANTÓN MERA, PROVINCIA DE PASTAZA		
• CONTRATISTA:	CONSORCIO CVE CONSTRUCTORES		
• FISCALIZADOR:	ING. JOSÉ LUIS NARVAEZ		
• FECHA DE REPORTE:	Día: 01	Mes: 02	Año: 2022
• ESTADO DEL TIEMPO:	MAÑANA N	TARDE N	
D=DESPEJADO	N=NUBLADO	LLD=LLUVIA DÉBIL	LLF=LLUVIA FUERTE
PERSONAL		EQUIPO	
SUPERINTENDENTE DE OBRA	01	HERRAMIENTA MANUAL	01
RESIDENTE DE OBRA	02	EXCAVADORA DE ORUGAS	02
INGENIERO AMBIENTAL	01	MOTO NIVELADORA	01
TÉCNICO EN SEGURIDAD Y SALUD OCUPACIONAL	01	CAMIÓN CISTERNA	01
MAESTRO MAYOR	1	VOLQUETES	06
ALBAÑILES	3	DISTRIBUIDOR DE ASFALTO	
PEÓN	07	TRACTOR DE CARRIL	01
OPERADOR	05	TERMINADORA DE ASFALTO	
CHOFER	07	ESCOBA MECÁNICA	
SOLDADOR		RODILLO VIBRATORIO LISO	01
Tofobefo	01	RODILLO VIBRATORIO NEUMÁTICO	
		VIBROAPISONADOR	
		CONCRETERA	02
		ESTACIÓN TOTAL	01
		VIBADOR	01
ESPACIO PARA FISCALIZACIÓN:			
INSTRUCCIONES:			
AUTORIZACIONES:			
ACTIVIDADES: ▶ Replanteo y nivelación de vía ▶ Transporte de material de mejoramiento proveniente de la mina de Nueva Vida ▶ Conformación de estructura de vía [Capa de mejoramiento] y relleno de cajoneras ▶ Tendido y compactación de sub base para conformación de vía (estructura) ▶ Fundición de labetal de hormigón requerido (fc = 180 kg/cm ²)			
OBSERVACIONES:			
 CONTRATISTA		 FISCALIZACIÓN	



Pastaza
GOBIERNO PROVINCIAL

**GOBIERNO AUTÓNOMO DESCENTRALIZADO
PROVINCIAL DE PASTAZA
DIRECCIÓN DE OBRAS PÚBLICAS**

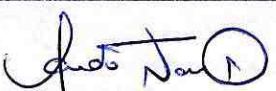
LIBRO DE OBRA



PROYECTO	ASFALTADO C.V. CHINCHAYAKU - PUYOPUNGO, PARROQUIA MADRE TIERRA, CANTÓN MERA, PROVINCIA DE PASTAZA		
• UBICACIÓN:	PARROQUIA MADRE TIERRA, CANTÓN MERA, PROVINCIA DE PASTAZA		
• CONTRATISTA:	CONSORCIO CVE CONSTRUCTORES		
• FISCALIZADOR:	ING. JOSÉ LUIS NARVAEZ		
• FECHA DE REPORTE:	Día: 02	Mes: 02	Año: 2022
• ESTADO DEL TIEMPO:	MAÑANA 2	TARDE 110	
D=DESPEJADO	N=NUBLADO	LLD=LLUVIA DÉBIL	LLF=LLUVIA FUERTE
PERSONAL		EQUIPO	
SUPERINTENDENTE DE OBRA	01	HERRAMIENTA MANUAL	01
RESIDENTE DE OBRA	02	EXCAVADORA DE ORUGAS	02
INGENIERO AMBIENTAL	01	MOTO NIVELADORA	
TÉCNICO EN SEGURIDAD Y SALUD OCUPACIONAL	01	CAMIÓN CISTERNA	
MAESTRO MAYOR	01	VOLQUETES	06
ALBAÑILES	03	DISTRIBUIDOR DE ASFALTO	
PEÓN	07	TRACTOR DE CARRIL	01
OPERADOR	04	TERMINADORA DE ASFALTO	
CHOFER	06	ESCOBA MECÁNICA	
SOLDADOR		RODILLO VIBRATORIO LISO	01
TOPÓGRAFO	01	RODILLO VIBRATORIO NEUMÁTICO	
		VIBROAPISONADOR	
		CONCRETERA	
		ESTACIÓN TOTAL	01
ESPACIO PARA FISCALIZACIÓN:			
INSTRUCCIONES:			
AUTORIZACIONES:			
ACTIVIDADES: ▶ Replanteo y nivelación de vía ▶ Encofrado de madera para cabezales de hormigón ▶ Transporte de material de mejoramiento, proveniente de la mina de Nueva Vida ▶ Belleno de cajoneras y conformación de estructura de vía (Capa de mejoramiento)			
OBSERVACIONES:			
 CONTRATISTA		 FISCALIZACIÓN	



Pastaza
GOBIERNO PROVINCIAL

**GOBIERNO AUTÓNOMO DESCENTRALIZADO
PROVINCIAL DE PASTAZA
DIRECCIÓN DE OBRAS PÚBLICAS**

LIBRO DE OBRA



PROYECTO	ASFALTADO C.V. CHINCHAYAKU - PUYOPUNGO, PARROQUIA MADRE TIERRA, CANTÓN MERA, PROVINCIA DE PASTAZA		
• UBICACIÓN:	PARROQUIA MADRE TIERRA, CANTÓN MERA, PROVINCIA DE PASTAZA		
• CONTRATISTA:	CONSORCIO CVE CONSTRUCTORES		
• FISCALIZADOR:	ING. JOSÉ LUIS NARVAEZ		
• FECHA DE REPORTE:	Día: 03	Mes: 02	Año: 2022
• ESTADO DEL TIEMPO:	MAÑANA <input checked="" type="radio"/>	TARDE <input type="radio"/>	
D=DESPEJADO	N= NUBLADO	LLD= LLUVIA DÉBIL	LLF= LLUVIA FUERTE
PERSONAL		EQUIPO	
SUPERINTENDENTE DE OBRA	01	HERRAMIENTA MANUAL	01
RESIDENTE DE OBRA	02	EXCAVADORA DE ORUGAS	02
INGENIERO AMBIENTAL	01	MOTO NIVELADORA	
TÉCNICO EN SEGURIDAD Y SALUD OCUPACIONAL	01	CAMIÓN CISTERNA	
MAESTRO MAYOR	01	VOLQUETES	06
ALBAÑILES	03	DISTRIBUIDOR DE ASFALTO	
PEÓN	07	TRACTOR DE CARRIL	01
OPERADOR	04	TERMINADORA DE ASFALTO	
CHOFER	06	ESCOBA MECÁNICA	
SOLDADOR		RODILLO VIBRATORIO LISO	01
TORCEROS	01	RODILLO VIBRATORIO NEUMÁTICO	
		VIBROAPISONADOR	
		CONCRETERA	
		ESTACIÓN TOTAL	01
ESPACIO PARA FISCALIZACIÓN:			
INSTRUCCIONES:			
AUTORIZACIONES:			
ACTIVIDADES: <ul style="list-style-type: none"> ▸ Replanteo y nivelación de vía ▸ Enco frado de madera para cabecales de hormigón [$f'c = 180 \text{ kg/cm}^2$] ▸ Transporte de material de mejoramiento, proveniente de la rina de Nueva Vida ▸ Relleno de cajoneras y conformación de estructura de vía [Capa de mejoramiento] 			
OBSERVACIONES:			
 CONTRATISTA		 FISCALIZACIÓN	



Pastaza
GOBIERNO PROVINCIAL

**GOBIERNO AUTÓNOMO DESCENTRALIZADO
PROVINCIAL DE PASTAZA
DIRECCIÓN DE OBRAS PÚBLICAS**

LIBRO DE OBRA



PROYECTO	ASFALTADO C.V. CHINCHAYAKU - PUYOPUNGO, PARROQUIA MADRE TIERRA, CANTÓN MERA, PROVINCIA DE PASTAZA		
• UBICACIÓN:	PARROQUIA MADRE TIERRA, CANTÓN MERA, PROVINCIA DE PASTAZA		
• CONTRATISTA:	CONSORCIO CVE CONSTRUCTORES		
• FISCALIZADOR:	ING. JOSÉ LUIS NARVAEZ		
• FECHA DE REPORTE:	Día: 04	Mes: 02	Año: 2022
• ESTADO DEL TIEMPO:	MAÑANA 0	TARDE 0	
D=DESPEJADO	N=NUBLADO	LLD=LLUVIA DÉBIL	LLF=LLUVIA FUERTE
PERSONAL		EQUIPO	
SUPERINTENDENTE DE OBRA	01	HERRAMIENTA MANUAL	01
RESIDENTE DE OBRA	02	EXCAVADORA DE ORUGAS	01
INGENIERO AMBIENTAL	01	MOTO NIVELADORA	
TÉCNICO EN SEGURIDAD Y SALUD OCUPACIONAL	01	CAMIÓN CISTERNA	
MAESTRO MAYOR	01	VOLQUETES	06
ALBAÑILES	03	DISTRIBUIDOR DE ASFALTO	
PEÓN	07	TRACTOR DE CARRIL	01
OPERADOR	03	TERMINADORA DE ASFALTO	
CHOFER	06	ESCOBA MECÁNICA	
SOLDADOR		RODILLO VIBRATORIO LISO	01
TOLÓGROFO	01	RODILLO VIBRATORIO NEUMÁTICO	
		VIBROAPISONADOR	
		CONCRETERA	01
		ESTACIÓN TOTAL	01
ESPACIO PARA FISCALIZACIÓN:			
INSTRUCCIONES:			
AUTORIZACIONES:			
ACTIVIDADES: = Replanteo y nivelación de vía			
= Fundición de cabezales de hormigón [$f'c = 180 \text{ kg/cm}^2$]			
= Transporte de material de mejoramiento, proveniente de la mina de Nueva Vida			
= Relleno en cabezales con material de mejoramiento			
OBSERVACIONES:			
 CONTRATISTA		 FISCALIZACIÓN	



Pastaza
GOBIERNO PROVINCIAL

**GOBIERNO AUTÓNOMO DESCENTRALIZADO
PROVINCIAL DE PASTAZA
DIRECCIÓN DE OBRAS PÚBLICAS**

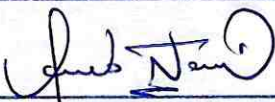
LIBRO DE OBRA



PROYECTO	ASFALTADO C.V. CHINCHAYAKU - PUYOPUNGO, PARROQUIA MADRE TIERRA, CANTÓN MERA, PROVINCIA DE PASTAZA		
• UBICACIÓN:	PARROQUIA MADRE TIERRA, CANTÓN MERA, PROVINCIA DE PASTAZA		
• CONTRATISTA:	CONSORCIO CVE CONSTRUCTORES		
• FISCALIZADOR:	ING. JOSÉ LUIS NARVAEZ		
• FECHA DE REPORTE:	Día: 05	Mes: 02	Año: 2022
• ESTADO DEL TIEMPO:	MAÑANA	0	TARDE
D=DESPEJADO	N=NUBLADO	LLD=LLUVIA DÉBIL	LLF=LLUVIA FUERTE
PERSONAL		EQUIPO	
SUPERINTENDENTE DE OBRA	01	HERRAMIENTA MANUAL	01
RESIDENTE DE OBRA	02	EXCAVADORA DE ORUGAS	02
INGENIERO AMBIENTAL	01	MOTO NIVELADORA	
TÉCNICO EN SEGURIDAD Y SALUD OCUPACIONAL	01	CAMIÓN CISTERNA	
MAESTRO MAYOR		VOLQUETES	06
ALBAÑILES		DISTRIBUIDOR DE ASFALTO	
PEÓN	02	TRACTOR DE CARRIL	01
OPERADOR	04	TERMINADORA DE ASFALTO	
CHOFER	06	ESCOBA MECÁNICA	
SOLDADOR		RODILLO VIBRATORIO LISO	01
TORCEDORA	01	RODILLO VIBRATORIO NEUMÁTICO	
		VIBROAPISONADOR	
		CONCRETERA	
		ESTACIÓN TOTAL	01
ESPACIO PARA FISCALIZACIÓN:			
INSTRUCCIONES:			
AUTORIZACIONES:			
ACTIVIDADES: <ul style="list-style-type: none"> Replanteo y nivelación de vía Transporte de material de mejoramiento, proveniente de la tina de Nueva Vida Relleno de cajoneras y conformación de estructura de vía [Capa de mejoramiento] 			
OBSERVACIONES:			
 CONTRATISTA		 FISCALIZACIÓN	



Pastaza
GOBIERNO PROVINCIAL

**GOBIERNO AUTÓNOMO DESCENTRALIZADO
PROVINCIAL DE PASTAZA
DIRECCIÓN DE OBRAS PÚBLICAS**

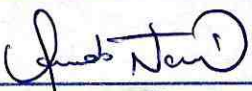
LIBRO DE OBRA



PROYECTO	ASFALTADO C.V. CHINCHAYAKU - PUYOPUNGO, PARROQUIA MADRE TIERRA, CANTÓN MERA, PROVINCIA DE PASTAZA		
• UBICACIÓN:	PARROQUIA MADRE TIERRA, CANTÓN MERA, PROVINCIA DE PASTAZA		
• CONTRATISTA:	CONSORCIO CVE CONSTRUCTORES		
• FISCALIZADOR:	ING. JOSÉ LUIS NARVAEZ		
• FECHA DE REPORTE:	Día: 07	Mes: 02	Año: 2022
• ESTADO DEL TIEMPO:	MAÑANA 0	TARDE 2	
D=DESPEJADO	N=NUBLADO	LLD=LLUVIA DÉBIL	LLF=LLUVIA FUERTE
PERSONAL		EQUIPO	
SUPERINTENDENTE DE OBRA	01	HERRAMIENTA MANUAL	01
RESIDENTE DE OBRA	02	EXCAVADORA DE ORUGAS	02
INGENIERO AMBIENTAL	01	MOTO NIVELADORA	
TÉCNICO EN SEGURIDAD Y SALUD OCUPACIONAL	01	CAMIÓN CISTERNA	
MAESTRO MAYOR		VOLQUETES	06
ALBAÑILES		DISTRIBUIDOR DE ASFALTO	
PEÓN	04	TRACTOR DE CARRIL	01
OPERADOR	02	TERMINADORA DE ASFALTO	
CHOFER	06	ESCOBA MECÁNICA	
SOLDADOR		RODILLO VIBRATORIO LISO	01
TORCEGAFO	01	RODILLO VIBRATORIO NEUMÁTICO	
		VIBROAPISONADOR	
		CONCRETERA	
		ESTACIÓN TOTAL	01
ESPACIO PARA FISCALIZACIÓN:			
INSTRUCCIONES:			
AUTORIZACIONES:			
ACTIVIDADES: • Replanta y nivelación de nca			
• Excavación de cajoneras para conformación de estructura de nca (capa de mejoramiento)			
• Relleno de material de mejoramiento en cabezales de hormigón.			
OBSERVACIONES:			
 CONTRATISTA		 FISCALIZACIÓN	



Pastaza
GOBIERNO PROVINCIAL

**GOBIERNO AUTÓNOMO DESCENTRALIZADO
PROVINCIAL DE PASTAZA
DIRECCIÓN DE OBRAS PÚBLICAS**

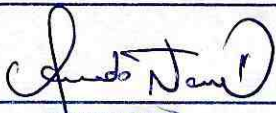
LIBRO DE OBRA

PROYECTO	ASFALTADO C.V. CHINCHAYAKU - PUYOPUNGO, PARROQUIA MADRE TIERRA, CANTÓN MERA, PROVINCIA DE PASTAZA		
• UBICACIÓN:	PARROQUIA MADRE TIERRA, CANTÓN MERA, PROVINCIA DE PASTAZA		
• CONTRATISTA:	CONSORCIO CVE CONSTRUCTORES		
• FISCALIZADOR:	ING. JOSÉ LUIS NARVAEZ		
• FECHA DE REPORTE:	Día: 08	Mes: 02	Año: 2022
• ESTADO DEL TIEMPO:	MAÑANA 0	TARDE 11F	
D=DESPEJADO	N= NUBLADO	LLD= LLUVIA DÉBIL	LLF= LLUVIA FUERTE
PERSONAL		EQUIPO	
SUPERINTENDENTE DE OBRA	01	HERRAMIENTA MANUAL	01
RESIDENTE DE OBRA	02	EXCAVADORA DE ORUGAS	01
INGENIERO AMBIENTAL	01	MOTO NIVELADORA	
TÉCNICO EN SEGURIDAD Y SALUD OCUPACIONAL	01	CAMIÓN CISTERNA	
MAESTRO MAYOR		VOLQUETES	06
ALBAÑILES		DISTRIBUIDOR DE ASFALTO	
PEÓN	04	TRACTOR DE CARRIL	01
OPERADOR	03	TERMINADORA DE ASFALTO	
CHOFER	06	ESCOBA MECÁNICA	
SOLDADOR		RODILLO VIBRATORIO LISO	01
TORCERAFO	01	RODILLO VIBRATORIO NEUMÁTICO	
		VIBROAPISONADOR	
		CONCRETERA	
		ESTACIÓN TOTAL	01
ESPACIO PARA FISCALIZACIÓN:			
INSTRUCCIONES:			
AUTORIZACIONES:			
ACTIVIDADES: ▶ Replantes y nivelación de vía			
▶ Transporte de material de mejoramiento, proveniente de la finca de Nueva Vida			
▶ Relleno de cajoneras y conformación de estructura de vía (capa de mejoramiento)			
OBSERVACIONES:			
 CONTRATISTA		 FISCALIZACIÓN	



Pastaza
GOBIERNO PROVINCIAL

**GOBIERNO AUTÓNOMO DESCENTRALIZADO
PROVINCIAL DE PASTAZA
DIRECCIÓN DE OBRAS PÚBLICAS**

LIBRO DE OBRA

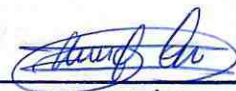
PROYECTO	ASFALTADO C.V. CHINCHAYAKU - PUYOPUNGO, PARROQUIA MADRE TIERRA, CANTÓN MERA, PROVINCIA DE PASTAZA		
• UBICACIÓN:	PARROQUIA MADRE TIERRA, CANTÓN MERA, PROVINCIA DE PASTAZA		
• CONTRATISTA:	CONSORCIO CVE CONSTRUCTORES		
• FISCALIZADOR:	ING. JOSÉ LUIS NARVAEZ		
• FECHA DE REPORTE:	Día: 09	Mes: 02	Año: 2022
• ESTADO DEL TIEMPO:	MAÑANA <input checked="" type="checkbox"/>	TARDE <input checked="" type="checkbox"/>	
D=DESPEJADO	N=NUBLADO	LLD=LLUVIA DÉBIL	LLF=LLUVIA FUERTE
PERSONAL		EQUIPO	
SUPERINTENDENTE DE OBRA	01	HERRAMIENTA MANUAL	01
RESIDENTE DE OBRA	02	EXCAVADORA DE ORUGAS	02
INGENIERO AMBIENTAL	01	MOTO NIVELADORA	
TÉCNICO EN SEGURIDAD Y SALUD OCUPACIONAL	01	CAMIÓN CISTERNA	
MAESTRO MAYOR		VOLQUETES	
ALBAÑILES		DISTRIBUIDOR DE ASFALTO	
PEÓN	02	TRACTOR DE CARRIL	
OPERADOR	02	TERMINADORA DE ASFALTO	
CHOFER		ESCOBA MECÁNICA	
SOLDADOR		RODILLO VIBRATORIO LISO	
TORSGRAPP	01	RODILLO VIBRATORIO NEUMÁTICO	
		VIBROAPISONADOR	
		CONCRETERA	
		ESTACIÓN TOTAL	01
ESPACIO PARA FISCALIZACIÓN:			
INSTRUCCIONES:			
AUTORIZACIONES:			
ACTIVIDADES: <ul style="list-style-type: none"> ▸ Replanteo y nivelación de vía ▸ Excavación de cajoneras para conformación de capo de mejoramiento de vía ▸ Colocación de letreros y cinta de seguridad en zona de excavación. 			
OBSERVACIONES:			
 CONTRATISTA		 FISCALIZACIÓN	



Pastaza
GOBIERNO PROVINCIAL

**GOBIERNO AUTÓNOMO DESCENTRALIZADO
PROVINCIAL DE PASTAZA
DIRECCIÓN DE OBRAS PÚBLICAS**

LIBRO DE OBRA

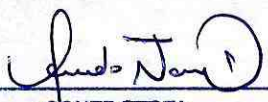
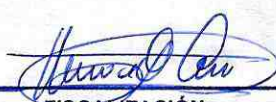

PROYECTO	ASFALTADO C.V. CHINCHAYAKU - PUYOPUNGO, PARROQUIA MADRE TIERRA, CANTÓN MERA, PROVINCIA DE PASTAZA		
• UBICACIÓN:	PARROQUIA MADRE TIERRA, CANTÓN MERA, PROVINCIA DE PASTAZA		
• CONTRATISTA:	CONSORCIO CVE CONSTRUCTORES		
• FISCALIZADOR:	ING. JOSÉ LUIS NARVAEZ		
• FECHA DE REPORTE:	Día: 10	Mes: 02	Año: 2022
• ESTADO DEL TIEMPO:	MAÑANA <input checked="" type="checkbox"/>	TARDE <input checked="" type="checkbox"/>	
D=DESPEJADO	N=NUBLADO	LLD=LLUVIA DÉBIL	LLF=LLUVIA FUERTE
PERSONAL		EQUIPO	
SUPERINTENDENTE DE OBRA	01	HERRAMIENTA MANUAL	01
RESIDENTE DE OBRA	02	EXCAVADORA DE ORUGAS	02
INGENIERO AMBIENTAL	01	MOTO NIVELADORA	
TÉCNICO EN SEGURIDAD Y SALUD OCUPACIONAL	01	CAMIÓN CISTERNA	
MAESTRO MAYOR		VOLQUETES	
ALBAÑILES		DISTRIBUIDOR DE ASFALTO	
PEÓN	02	TRACTOR DE CARRIL	
OPERADOR	02	TERMINADORA DE ASFALTO	
CHOFER		ESCOBA MECÁNICA	
SOLDADOR		RODILLO VIBRATORIO LISO	
TOPOGRAFO	01	RODILLO VIBRATORIO NEUMÁTICO	
		VIBROAPISONADOR	
		CONCRETERA	
		ESTACIÓN TOTAL	01
ESPACIO PARA FISCALIZACIÓN:			
INSTRUCCIONES:			
AUTORIZACIONES:			
ACTIVIDADES: <i>• Replanteo y nivelación de vía</i>			
<i>• Excavación de cajoneras para conformación de capa de mejoramiento de vía</i>			
<i>• Colocación de letreros y cinta de seguridad en zona de excavación</i>			
OBSERVACIONES:			
 CONTRATISTA		 FISCALIZACIÓN	



Pastaza
GOBIERNO PROVINCIAL

**GOBIERNO AUTÓNOMO DESCENTRALIZADO
PROVINCIAL DE PASTAZA
DIRECCIÓN DE OBRAS PÚBLICAS**

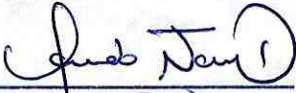
LIBRO DE OBRA



PROYECTO	ASFALTADO C.V. CHINCHAYAKU - PUYOPUNGO, PARROQUIA MADRE TIERRA, CANTÓN MERA, PROVINCIA DE PASTAZA		
• UBICACIÓN:	PARROQUIA MADRE TIERRA, CANTÓN MERA, PROVINCIA DE PASTAZA		
• CONTRATISTA:	CONSORCIO CVE CONSTRUCTORES		
• FISCALIZADOR:	ING. JOSÉ LUIS NARVAEZ		
• FECHA DE REPORTE:	Día: 11	Mes: 07	Año: 2022
• ESTADO DEL TIEMPO:	MAÑANA ☉	TARDE ☽	
D=DESPEJADO	N=NUBLADO	LLD=LLUVIA DÉBIL	LLF=LLUVIA FUERTE
PERSONAL		EQUIPO	
SUPERINTENDENTE DE OBRA	01	HERRAMIENTA MANUAL	01
RESIDENTE DE OBRA	02	EXCAVADORA DE ORUGAS	02
INGENIERO AMBIENTAL	01	MOTO NIVELADORA	
TÉCNICO EN SEGURIDAD Y SALUD OCUPACIONAL	01	CAMIÓN CISTERNA	
MAESTRO MAYOR		VOLQUETES	08
ALBAÑILES		DISTRIBUIDOR DE ASFALTO	
PEÓN	02	TRACTOR DE CARRIL	
OPERADOR	02	TERMINADORA DE ASFALTO	
CHOFER	08	ESCOBA MECÁNICA	
SOLDADOR		RODILLO VIBRATORIO LISO	
TOPÓGRAFO	01	RODILLO VIBRATORIO NEUMÁTICO	
		VIBROAPISONADOR	
		CONCRETERA	
		ESTACIÓN TOTAL	01
ESPACIO PARA FISCALIZACIÓN:			
INSTRUCCIONES:			
AUTORIZACIONES:			
ACTIVIDADES: ▷ Replanteo y nivelación de vía			
▷ Excavación de cajoneras para conformación de capa de mejoramiento de vía			
▷ Colocación de letreros y cinta de seguridad en torno de excavación			
▷ Transporte de material sub base Clase 3 para conformación de estructura de vía [capa de sub base]			
OBSERVACIONES:			
 CONTRATISTA		 FISCALIZACIÓN	



Pastaza
GOBIERNO PROVINCIAL

**GOBIERNO AUTÓNOMO DESCENTRALIZADO
PROVINCIAL DE PASTAZA
DIRECCIÓN DE OBRAS PÚBLICAS**

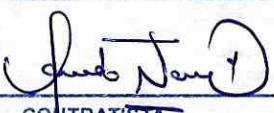
LIBRO DE OBRA



PROYECTO	ASFALTADO C.V. CHINCHAYAKU - PUYOPUNGO, PARROQUIA MADRE TIERRA, CANTÓN MERA, PROVINCIA DE PASTAZA		
• UBICACIÓN:	PARROQUIA MADRE TIERRA, CANTÓN MERA, PROVINCIA DE PASTAZA		
• CONTRATISTA:	CONSORCIO CVE CONSTRUCTORES		
• FISCALIZADOR:	ING. JOSÉ LUIS NARVAEZ		
• FECHA DE REPORTE:	Día: 12	Mes: 02	Año: 2022
• ESTADO DEL TIEMPO:	MAÑANA 0	TARDE 0	
D=DESPEJADO	N= NUBLADO	LLD= LLUVIA DÉBIL	LLF= LLUVIA FUERTE
PERSONAL		EQUIPO	
SUPERINTENDENTE DE OBRA	01	HERRAMIENTA MANUAL	01
RESIDENTE DE OBRA	02	EXCAVADORA DE ORUGAS	02
INGENIERO AMBIENTAL	01	MOTO NIVELADORA	
TÉCNICO EN SEGURIDAD Y SALUD OCUPACIONAL	01	CAMIÓN CISTERNA	
MAESTRO MAYOR		VOLQUETES	08
ALBAÑILES		DISTRIBUIDOR DE ASFALTO	
PEÓN	02	TRACTOR DE CARRIL	
OPERADOR	02	TERMINADORA DE ASFALTO	
CHOFER	08	ESCOBA MECÁNICA	
SOLDADOR		RODILLO VIBRATORIO LISO	
TOPOGRAFO	01	RODILLO VIBRATORIO NEUMÁTICO	
		VIBROAPISONADOR	
		CONCRETERA	
		ESTACIÓN TOTAL	01
ESPACIO PARA FISCALIZACIÓN:			
INSTRUCCIONES:			
AUTORIZACIONES:			
ACTIVIDADES: ▶ Replanteo y nivelación de vía ▶ Excavación de cajoneras para conformación de capa de mejoramiento de vía ▶ Colocación de leñeras y cinta de seguridad en zona de excavación ▶ Transporte de material de sub base clase 3 para conformación de estructura de vía [Capa de sub base]			
OBSERVACIONES:			
 CONTRATISTA		 FISCALIZACIÓN	



Pastaza
GOBIERNO PROVINCIAL

**GOBIERNO AUTÓNOMO DESCENTRALIZADO
PROVINCIAL DE PASTAZA
DIRECCIÓN DE OBRAS PÚBLICAS**

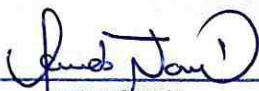
LIBRO DE OBRA

PROYECTO	ASFALTADO C.V. CHINCHAYAKU - PUYOPUNGO, PARROQUIA MADRE TIERRA, CANTÓN MERA, PROVINCIA DE PASTAZA		
• UBICACIÓN:	PARROQUIA MADRE TIERRA, CANTÓN MERA, PROVINCIA DE PASTAZA		
• CONTRATISTA:	CONSORCIO CVE CONSTRUCTORES		
• FISCALIZADOR:	ING. JOSÉ LUIS NARVAEZ		
• FECHA DE REPORTE:	Día: 14	Mes: 02	Año: 2022
• ESTADO DEL TIEMPO:	MAÑANA LL	TARDE LL	F
D=DESPEJADO	N=NUBLADO	LLD=LLUVIA DÉBIL	LLF=LLUVIA FUERTE
PERSONAL		EQUIPO	
SUPERINTENDENTE DE OBRA	01	HERRAMIENTA MANUAL	01
RESIDENTE DE OBRA	02	EXCAVADORA DE ORUGAS	02
INGENIERO AMBIENTAL	01	MOTO NIVELADORA	
TÉCNICO EN SEGURIDAD Y SALUD OCUPACIONAL	01	CAMIÓN CISTERNA	
MAESTRO MAYOR		VOLQUETES	06
ALBAÑILES		DISTRIBUIDOR DE ASFALTO	
PEÓN	02	TRACTOR DE CARRIL	
OPERADOR	02	TERMINADORA DE ASFALTO	
CHOFER	06	ESCOBA MECÁNICA	
SOLDADOR		RODILLO VIBRATORIO LISO	
TOPÓGRAFO	01	RODILLO VIBRATORIO NEUMÁTICO	
		VIBROAPISONADOR	
		CONCRETERA	
		ESTACIÓN TOTAL	01
ESPACIO PARA FISCALIZACIÓN:			
INSTRUCCIONES:			
AUTORIZACIONES:			
ACTIVIDADES: • Replanteo y nivelación de vía (colocación de puntos de sub base) • Excavación de cajoneras para conformación de capa de mejoramiento de vía • Transporte de material de sub base clase 3 para conformación de estructura de vía (capa de sub base)			
OBSERVACIONES:			
 CONTRATISTA		 FISCALIZACIÓN	





Pastaza
GOBIERNO PROVINCIAL

**GOBIERNO AUTÓNOMO DESCENTRALIZADO
PROVINCIAL DE PASTAZA
DIRECCIÓN DE OBRAS PÚBLICAS**

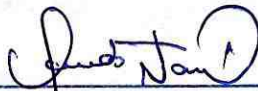

LIBRO DE OBRA



PROYECTO	ASFALTADO C.V. CHINCHAYAKU - PUYOPUNGO, PARROQUIA MADRE TIERRA, CANTÓN MERA, PROVINCIA DE PASTAZA		
• UBICACIÓN:	PARROQUIA MADRE TIERRA, CANTÓN MERA, PROVINCIA DE PASTAZA		
• CONTRATISTA:	CONSORCIO CVE CONSTRUCTORES		
• FISCALIZADOR:	ING. JOSÉ LUIS NARVAEZ		
• FECHA DE REPORTE:	Día: 15	Mes: 02	Año: 2022
• ESTADO DEL TIEMPO:	MAÑANA <input checked="" type="checkbox"/>	TARDE <input type="checkbox"/>	
D=DESPEJADO	N=NUBLADO	LLD=LLUVIA DÉBIL	LLF=LLUVIA FUERTE
PERSONAL		EQUIPO	
SUPERINTENDENTE DE OBRA	01	HERRAMIENTA MANUAL	01
RESIDENTE DE OBRA	02	EXCAVADORA DE ORUGAS	02
INGENIERO AMBIENTAL	01	MOTO NIVELADORA	
TÉCNICO EN SEGURIDAD Y SALUD OCUPACIONAL	01	CAMIÓN CISTERNA	
MAESTRO MAYOR		VOLQUETES	06
ALBAÑILES		DISTRIBUIDOR DE ASFALTO	
PEÓN	02	TRACTOR DE CARRIL	
OPERADOR	02	TERMINADORA DE ASFALTO	
CHOFER	06	ESCOBA MECÁNICA	
SOLDADOR		RODILLO VIBRATORIO LISO	
TOPÓGRAFO	01	RODILLO VIBRATORIO NEUMÁTICO	
		VIBROAPISONADOR	
		CONCRETERA	
		ESTACIÓN TOTAL	01
ESPACIO PARA FISCALIZACIÓN:			
INSTRUCCIONES:			
AUTORIZACIONES:			
ACTIVIDADES: ▶ Replanteo y nivelación de vía [colocación de puntos de sub base]			
▶ Excavación de cajoneras para conformación de capa de mejoramiento de vía			
▶ Transporte de material de sub base clase 3 para conformación de estructura de vía [Capa de sub base]			
OBSERVACIONES:			
 CONTRATISTA		 FISCALIZACIÓN	



Pastaza
GOBIERNO PROVINCIAL

**GOBIERNO AUTÓNOMO DESCENTRALIZADO
PROVINCIAL DE PASTAZA
DIRECCIÓN DE OBRAS PÚBLICAS**

LIBRO DE OBRA



PROYECTO	ASFALTADO C.V. CHINCHAYAKU - PUYOPUNGO, PARROQUIA MADRE TIERRA, CANTÓN MERA, PROVINCIA DE PASTAZA		
• UBICACIÓN:	PARROQUIA MADRE TIERRA, CANTÓN MERA, PROVINCIA DE PASTAZA		
• CONTRATISTA:	CONSORCIO CVE CONSTRUCTORES		
• FISCALIZADOR:	ING. JOSÉ LUIS NARVAEZ		
• FECHA DE REPORTE:	Día: 16	Mes: 02	Año: 2022
• ESTADO DEL TIEMPO:	MAÑANA 0	TARDE 0	
D=DESPEJADO	N=NUBLADO	LLD=LLUVIA DÉBIL	LLF=LLUVIA FUERTE
PERSONAL		EQUIPO	
SUPERINTENDENTE DE OBRA	01	HERRAMIENTA MANUAL	01
RESIDENTE DE OBRA	02	EXCAVADORA DE ORUGAS	02
INGENIERO AMBIENTAL	01	MOTO NIVELADORA	
TÉCNICO EN SEGURIDAD Y SALUD OCUPACIONAL	01	CAMIÓN CISTERNA	
MAESTRO MAYOR		VOLQUETES	06
ALBAÑILES		DISTRIBUIDOR DE ASFALTO	
PEÓN	02	TRACTOR DE CARRIL	
OPERADOR	02	TERMINADORA DE ASFALTO	
CHOFER	06	ESCOBA MECÁNICA	
SOLDADOR		RODILLO VIBRATORIO LISO	
TORCEDOR	01	RODILLO VIBRATORIO NEUMÁTICO	
		VIBROAPISONADOR	
		CONCRETERA	
		ESTACIÓN TOTAL	01
ESPACIO PARA FISCALIZACIÓN:			
INSTRUCCIONES:			
AUTORIZACIONES:			
ACTIVIDADES: > Replanteo y nivelación de vía (cobertura de puntos de sub base) > Excavación de cajoneras para conformación de capa de mejoramiento de vía > Transporte de material de sub base clase 3 para conformación de estructura de vía (capa de sub base)			
OBSERVACIONES:			
 CONTRATISTA		 FISCALIZACIÓN	



Pastaza
GOBIERNO PROVINCIAL

**GOBIERNO AUTÓNOMO DESCENTRALIZADO
PROVINCIAL DE PASTAZA
DIRECCIÓN DE OBRAS PÚBLICAS**

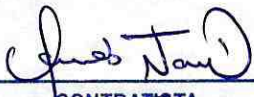
LIBRO DE OBRA

PROYECTO	ASFALTADO C.V. CHINCHAYAKU - PUYOPUNGO, PARROQUIA MADRE TIERRA, CANTÓN MERA, PROVINCIA DE PASTAZA		
• UBICACIÓN:	PARROQUIA MADRE TIERRA, CANTÓN MERA, PROVINCIA DE PASTAZA		
• CONTRATISTA:	CONSORCIO CVE CONSTRUCTORES		
• FISCALIZADOR:	ING. JOSÉ LUIS NARVAEZ		
• FECHA DE REPORTE:	Día: 17	Mes: 02	Año: 2022
• ESTADO DEL TIEMPO:	MAÑANA	N	TARDE 0
D=DESPEJADO	N=NUBLADO	LLD=LLUVIA DÉBIL	LLF=LLUVIA FUERTE
PERSONAL		EQUIPO	
SUPERINTENDENTE DE OBRA	01	HERRAMIENTA MANUAL	01
RESIDENTE DE OBRA	02	EXCAVADORA DE ORUGAS	02
INGENIERO AMBIENTAL	01	MOTO NIVELADORA	01
TÉCNICO EN SEGURIDAD Y SALUD OCUPACIONAL	01	CAMIÓN CISTERNA	01
MAESTRO MAYOR	01	VOLQUETES	06
ALBAÑILES	03	DISTRIBUIDOR DE ASFALTO	
PEÓN	05	TRACTOR DE CARRIL	01
OPERADOR	05	TERMINADORA DE ASFALTO	
CHOFER	07	ESCOBA MECÁNICA	
SOLDADOR		RODILLO VIBRATORIO LISO	01
TOPÓGRAFO	01	RODILLO VIBRATORIO NEUMÁTICO	
		VIBROAPISONADOR	
		CONCRETERA	
		ESTACIÓN TOTAL	01
ESPACIO PARA FISCALIZACIÓN:			
INSTRUCCIONES:			
AUTORIZACIONES:			
ACTIVIDADES: ▶ Replanteo y Nivelación ▶ Encofrado de madero para cabecales de hormigón ▶ Transporte de material de mejoramiento proveniente de la mina de Nueva Vida ▶ Relleno de cajoneras y conformación de estructura de vía [Capa de mejoramiento] ▶ Tendido, hidratación y compactación de capa de sub base 3 (estructura de vía)			
OBSERVACIONES:			
 CONTRATISTA		 FISCALIZACIÓN	



Pastaza
GOBIERNO PROVINCIAL

**GOBIERNO AUTÓNOMO DESCENTRALIZADO
PROVINCIAL DE PASTAZA
DIRECCIÓN DE OBRAS PÚBLICAS**

LIBRO DE OBRA

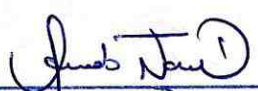
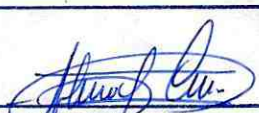

PROYECTO	ASFALTADO C.V. CHINCHAYAKU - PUYOPUNGO, PARROQUIA MADRE TIERRA, CANTÓN MERA, PROVINCIA DE PASTAZA		
• UBICACIÓN:	PARROQUIA MADRE TIERRA, CANTÓN MERA, PROVINCIA DE PASTAZA		
• CONTRATISTA:	CONSORCIO CVE CONSTRUCTORES		
• FISCALIZADOR:	ING. JOSÉ LUIS NARVAEZ		
• FECHA DE REPORTE:	Día: 18	Mes: 02	Año: 2022
• ESTADO DEL TIEMPO:	MAÑANA 0	TARDE 0	
D=DESPEJADO	N=NUBLADO	LLD= LLUVIA DÉBIL	LLF= LLUVIA FUERTE
PERSONAL		EQUIPO	
SUPERINTENDENTE DE OBRA	01	HERRAMIENTA MANUAL	01
RESIDENTE DE OBRA	02	EXCAVADORA DE ORUGAS	02
INGENIERO AMBIENTAL	01	MOTO NIVELADORA	01
TÉCNICO EN SEGURIDAD Y SALUD OCUPACIONAL	01	CAMIÓN CISTERNA	01
MAESTRO MAYOR		VOLQUETES	06
ALBAÑILES		DISTRIBUIDOR DE ASFALTO	
PEÓN		TRACTOR DE CARRIL	01
OPERADOR	05	TERMINADORA DE ASFALTO	
CHOFER	07	ESCOBA MECÁNICA	
SOLDADOR		RODILLO VIBRATORIO LISO	01
Topógrafo	01	RODILLO VIBRATORIO NEUMÁTICO	
		VIBROAPISONADOR	
		CONCRETERA	
		ESTACIÓN TOTAL	01
ESPACIO PARA FISCALIZACIÓN:			
INSTRUCCIONES:			
AUTORIZACIONES:			
ACTIVIDADES: • Replanteo y nivelación de vía • Transporte de material de mejoramiento, proveniente de la mina de Nueva Vida • Relleno de cajoneras y conformación de estructura de vía [Capa de mejoramiento] • Tendido, hidratación y compactación de capa de sub base clase 3			
OBSERVACIONES:			
 CONTRATISTA		 FISCALIZACIÓN	



Pastaza
GOBIERNO PROVINCIAL

**GOBIERNO AUTÓNOMO DESCENTRALIZADO
PROVINCIAL DE PASTAZA
DIRECCIÓN DE OBRAS PÚBLICAS**

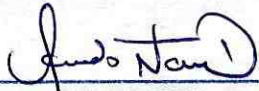
LIBRO DE OBRA



PROYECTO	ASFALTADO C.V. CHINCHAYAKU - PUYOPUNGO, PARROQUIA MADRE TIERRA, CANTÓN MERA, PROVINCIA DE PASTAZA		
• UBICACIÓN:	PARROQUIA MADRE TIERRA, CANTÓN MERA, PROVINCIA DE PASTAZA		
• CONTRATISTA:	CONSORCIO CVE CONSTRUCTORES		
• FISCALIZADOR:	ING. JOSÉ LUIS NARVAEZ		
• FECHA DE REPORTE:	Día: 19	Mes: 02	Año: 2022
• ESTADO DEL TIEMPO:	MAÑANA <input checked="" type="checkbox"/>	TARDE <input checked="" type="checkbox"/>	
D=DESPEJADO	N=NUBLADO	LLD=LLUVIA DÉBIL	LLF=LLUVIA FUERTE
PERSONAL		EQUIPO	
SUPERINTENDENTE DE OBRA	01	HERRAMIENTA MANUAL	01
RESIDENTE DE OBRA	02	EXCAVADORA DE ORUGAS	02
INGENIERO AMBIENTAL	01	MOTO NIVELADORA	01
TÉCNICO EN SEGURIDAD Y SALUD OCUPACIONAL	01	CAMIÓN CISTERNA	01
MAESTRO MAYOR		VOLQUETES	06
ALBAÑILES		DISTRIBUIDOR DE ASFALTO	
PEÓN	03	TRACTOR DE CARRIL	01
OPERADOR	05	TERMINADORA DE ASFALTO	
CHOFER	07	ESCOBA MECÁNICA	
SOLDADOR		RODILLO VIBRATORIO LISO	01
TORCERAFO	01	RODILLO VIBRATORIO NEUMÁTICO	
		VIBROAPISONADOR	
		CONCRETERA	
		ESTACIÓN TOTAL	01
ESPACIO PARA FISCALIZACIÓN:			
INSTRUCCIONES:			
AUTORIZACIONES:			
ACTIVIDADES: ▶ Replanteo y nivelación de vía ▶ Transporte de material de mejoramiento, proveniente de la mina de Nueva vida ▶ Relleno de cajoneras y conformación de estructura de vía (capa de mejoramiento) ▶ Tendido, hidratación y compactación de capa de sub base (clase 3)			
OBSERVACIONES:			
 CONTRATISTA		 FISCALIZACIÓN	



Pastaza
GOBIERNO PROVINCIAL

**GOBIERNO AUTÓNOMO DESCENTRALIZADO
PROVINCIAL DE PASTAZA
DIRECCIÓN DE OBRAS PÚBLICAS**

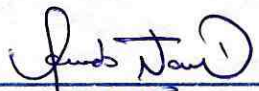
LIBRO DE OBRA



PROYECTO	ASFALTADO C.V. CHINCHAYAKU - PUYOPUNGO, PARROQUIA MADRE TIERRA, CANTÓN MERA, PROVINCIA DE PASTAZA		
• UBICACIÓN:	PARROQUIA MADRE TIERRA, CANTÓN MERA, PROVINCIA DE PASTAZA		
• CONTRATISTA:	CONSORCIO CVE CONSTRUCTORES		
• FISCALIZADOR:	ING. JOSÉ LUIS NARVAEZ		
• FECHA DE REPORTE:	Día: 21	Mes: 02	Año: 2022
• ESTADO DEL TIEMPO:	MAÑANA N	TARDE D	
D=DESPEJADO	N=NUBLADO	LLD=LLUVIA DÉBIL	LLF=LLUVIA FUERTE
PERSONAL		EQUIPO	
SUPERINTENDENTE DE OBRA	01	HERRAMIENTA MANUAL	01
RESIDENTE DE OBRA	02	EXCAVADORA DE ORUGAS	02
INGENIERO AMBIENTAL	01	MOTO NIVELADORA	01
TÉCNICO EN SEGURIDAD Y SALUD OCUPACIONAL	01	CAMIÓN CISTERNA	01
MAESTRO MAYOR		VOLQUETES	06
ALBAÑILES		DISTRIBUIDOR DE ASFALTO	
PEÓN	03	TRACTOR DE CARRIL	01
OPERADOR	04	TERMINADORA DE ASFALTO	
CHOFER	07	ESCOBA MECÁNICA	
SOLDADOR		RODILLO VIBRATORIO LISO	01
TOPÓGRAFO	01	RODILLO VIBRATORIO NEUMÁTICO	
		VIBROAPISONADOR	
		CONCRETERA	
		ESTACIÓN TOTAL	01
ESPACIO PARA FISCALIZACIÓN:			
INSTRUCCIONES:			
AUTORIZACIONES:			
ACTIVIDADES: > Replanteo y Nivelación de Vía > Transporte de material de mejoramiento proveniente de la mina de Nueva Vida > Relleno de cajonetas y conformación de estructura de vía > Tendido, hidratación y compactación de capa de sub base [Clase 3] > Transporte de material base granular			
OBSERVACIONES:			
 CONTRATISTA		 FISCALIZACIÓN	



Pastaza
GOBIERNO PROVINCIAL

**GOBIERNO AUTÓNOMO DESCENTRALIZADO
PROVINCIAL DE PASTAZA
DIRECCIÓN DE OBRAS PÚBLICAS**

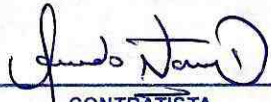
LIBRO DE OBRA



PROYECTO	ASFALTADO C.V. CHINCHAYAKU - PUYOPUNGO, PARROQUIA MADRE TIERRA, CANTÓN MERA, PROVINCIA DE PASTAZA		
• UBICACIÓN:	PARROQUIA MADRE TIERRA, CANTÓN MERA, PROVINCIA DE PASTAZA		
• CONTRATISTA:	CONSORCIO CVE CONSTRUCTORES		
• FISCALIZADOR:	ING. JOSÉ LUIS NARVAEZ		
• FECHA DE REPORTE:	Día: 22	Mes: 02	Año: 2022
• ESTADO DEL TIEMPO:	MAÑANA 110	TARDE 11F	
D=DESPEJADO	N=NUBLADO	LLD=LLUVIA DÉBIL	LLF=LLUVIA FUERTE
PERSONAL		EQUIPO	
SUPERINTENDENTE DE OBRA	01	HERRAMIENTA MANUAL	01
RESIDENTE DE OBRA	02	EXCAVADORA DE ORUGAS	02
INGENIERO AMBIENTAL	01	MOTO NIVELADORA	01
TÉCNICO EN SEGURIDAD Y SALUD OCUPACIONAL	01	CAMIÓN CISTERNA	01
MAESTRO MAYOR		VOLQUETES	07
ALBAÑILES		DISTRIBUIDOR DE ASFALTO	
PEÓN	03	TRACTOR DE CARRIL	01
OPERADOR	05	TERMINADORA DE ASFALTO	
CHOFER	08	ESCOBA MECÁNICA	
SOLDADOR		RODILLO VIBRATORIO LISO	01
TOPÓGRAFO	01	RODILLO VIBRATORIO NEUMÁTICO	
		VIBROAPISONADOR	
		CONCRETERA	
		ESTACIÓN TOTAL	01
ESPACIO PARA FISCALIZACIÓN:			
INSTRUCCIONES:			
AUTORIZACIONES:			
ACTIVIDADES: ▶ Replanteo y nivelación de vía ▶ Transporte de material - base granular ▶ Relleno de cunetas y conformación de estructura de vía ▶ Termino hidratación y compactación de capa de sub base [claro 3] ▶ Transporte de material de mejoramiento			
OBSERVACIONES:			
 CONTRATISTA		 FISCALIZACIÓN	



Pastaza
GOBIERNO PROVINCIAL

**GOBIERNO AUTÓNOMO DESCENTRALIZADO
PROVINCIAL DE PASTAZA
DIRECCIÓN DE OBRAS PÚBLICAS**

LIBRO DE OBRA

PROYECTO	ASFALTADO C.V. CHINCHAYAKU - PUYOPUNGO, PARROQUIA MADRE TIERRA, CANTÓN MERA, PROVINCIA DE PASTAZA		
• UBICACIÓN:	PARROQUIA MADRE TIERRA, CANTÓN MERA, PROVINCIA DE PASTAZA		
• CONTRATISTA:	CONSORCIO CVE CONSTRUCTORES		
• FISCALIZADOR:	ING. JOSÉ LUIS NARVAEZ		
• FECHA DE REPORTE:	Día: 23	Mes: 02	Año: 2022
• ESTADO DEL TIEMPO:	MAÑANA 10	TARDE N	
D=DESPEJADO	N=NUBLADO	LLD=LLUVIA DÉBIL	LLF=LLUVIA FUERTE
PERSONAL		EQUIPO	
SUPERINTENDENTE DE OBRA	01	HERRAMIENTA MANUAL	01
RESIDENTE DE OBRA	02	EXCAVADORA DE ORUGAS	01
INGENIERO AMBIENTAL	01	MOTO NIVELADORA	01
TÉCNICO EN SEGURIDAD Y SALUD OCUPACIONAL	01	CAMIÓN CISTERNA	01
MAESTRO MAYOR		VOLQUETES	06
ALBAÑILES		DISTRIBUIDOR DE ASFALTO	
PEÓN	03	TRACTOR DE CARRIL	
OPERADOR	03	TERMINADORA DE ASFALTO	
CHOFER	07	ESCOBA MECÁNICA	
SOLDADOR		RODILLO VIBRATORIO LISO	01
TORCEPAFO	01	RODILLO VIBRATORIO NEUMÁTICO	
		VIBROAPISONADOR	
		CONCRETERA	
		ESTACIÓN TOTAL	01
ESPACIO PARA FISCALIZACIÓN:			
INSTRUCCIONES:			
AUTORIZACIONES:			
ACTIVIDADES: ▶ Replanteo y nivelación de vía ▶ Tendido, hidratación y compactación de material - base granular para vía ▶ Transporte de material - base granular. ▶ Excavación de cajoneras para conformación de capas de mejoramiento de vía.			
OBSERVACIONES:			
 CONTRATISTA		 FISCALIZACIÓN	





Pastaza
GOBIERNO PROVINCIAL

**GOBIERNO AUTÓNOMO DESCENTRALIZADO
PROVINCIAL DE PASTAZA
DIRECCIÓN DE OBRAS PÚBLICAS**

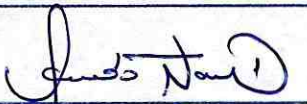

LIBRO DE OBRA



PROYECTO	ASFALTADO C.V. CHINCHAYAKU - PUYOPUNGO, PARROQUIA MADRE TIERRA, CANTÓN MERA, PROVINCIA DE PASTAZA		
• UBICACIÓN:	PARROQUIA MADRE TIERRA, CANTÓN MERA, PROVINCIA DE PASTAZA		
• CONTRATISTA:	CONSORCIO CVE CONSTRUCTORES		
• FISCALIZADOR:	ING. JOSÉ LUIS NARVAEZ		
• FECHA DE REPORTE:	Día: 24	Mes: 02	Año: 2022
• ESTADO DEL TIEMPO:	MAÑANA 10	TARDE 11F	
D=DESPEJADO	N=NUBLADO	LLD=LLUVIA DÉBIL	LLF=LLUVIA FUERTE
PERSONAL		EQUIPO	
SUPERINTENDENTE DE OBRA	01	HERRAMIENTA MANUAL	01
RESIDENTE DE OBRA	02	EXCAVADORA DE ORUGAS	02
INGENIERO AMBIENTAL	01	MOTO NIVELADORA	01
TÉCNICO EN SEGURIDAD Y SALUD OCUPACIONAL	01	CAMIÓN CISTERNA	01
MAESTRO MAYOR		VOLQUETES	07
ALBAÑILES		DISTRIBUIDOR DE ASFALTO	
PEÓN	03	TRACTOR DE CARRIL	
OPERADOR	04	TERMINADORA DE ASFALTO	
CHOFER	08	ESCOBA MECÁNICA	
SOLDADOR		RODILLO VIBRATORIO LISO	01
TORSGRIFO	01	RODILLO VIBRATORIO NEUMÁTICO	
		VIBROAPISONADOR	
		CONCRETERA	
		ESTACIÓN TOTAL	01
ESPACIO PARA FISCALIZACIÓN:			
INSTRUCCIONES:			
AUTORIZACIONES:			
ACTIVIDADES: ▶ Replanteo y nivelación de vía ▶ Transporte de material base granular ▶ Tendido, hidratación y compactación de base granular para vía [estructura] ▶ Excavación de cajoneras para conformación de capa de mejoramiento de vía			
OBSERVACIONES:			
 CONTRATISTA		 FISCALIZACIÓN	



Pastaza
GOBIERNO PROVINCIAL

**GOBIERNO AUTÓNOMO DESCENTRALIZADO
PROVINCIAL DE PASTAZA
DIRECCIÓN DE OBRAS PÚBLICAS**

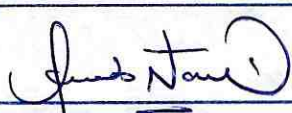
LIBRO DE OBRA



PROYECTO	ASFALTADO C.V. CHINCHAYAKU - PUYOPUNGO, PARROQUIA MADRE TIERRA, CANTÓN MERA, PROVINCIA DE PASTAZA		
• UBICACIÓN:	PARROQUIA MADRE TIERRA, CANTÓN MERA, PROVINCIA DE PASTAZA		
• CONTRATISTA:	CONSORCIO CVE CONSTRUCTORES		
• FISCALIZADOR:	ING. JOSÉ LUIS NARVAEZ		
• FECHA DE REPORTE:	Día: 25	Mes: 02	Año: 2022
• ESTADO DEL TIEMPO:	MAÑANA <input checked="" type="checkbox"/>	<input type="checkbox"/>	TARDE <input checked="" type="checkbox"/>
D=DESPEJADO	N=NUBLADO	LLD=LLUVIA DÉBIL	LLF=LLUVIA FUERTE
PERSONAL		EQUIPO	
SUPERINTENDENTE DE OBRA	01	HERRAMIENTA MANUAL	01
RESIDENTE DE OBRA	02	EXCAVADORA DE ORUGAS	01
INGENIERO AMBIENTAL	01	MOTO NIVELADORA	01
TÉCNICO EN SEGURIDAD Y SALUD OCUPACIONAL	01	CAMIÓN CISTERNA	01
MAESTRO MAYOR		VOLQUETES	06
ALBAÑILES		DISTRIBUIDOR DE ASFALTO	
PEÓN		TRACTOR DE CARRIL	
OPERADOR	03	TERMINADORA DE ASFALTO	
CHOFER	07	ESCOBA MECÁNICA	
SOLDADOR		RODILLO VIBRATORIO LISO	01
TORBERAFO	01	RODILLO VIBRATORIO NEUMÁTICO	
		VIBROAPISONADOR	
		CONCRETERA	
		ESTACIÓN TOTAL	01
ESPACIO PARA FISCALIZACIÓN:			
INSTRUCCIONES:			
AUTORIZACIONES:			
ACTIVIDADES: ▶ Replanteo y nivelación de vía ▶ Transporte de material base granular ▶ Tendido, hidratación y compactación de base granular para vía [estructura] ▶ Excavación de cajonera para conformación de capa de mejoramiento de vía			
OBSERVACIONES:			
 CONTRATISTA		 FISCALIZACIÓN	



Pastaza
GOBIERNO PROVINCIAL

**GOBIERNO AUTÓNOMO DESCENTRALIZADO
PROVINCIAL DE PASTAZA
DIRECCIÓN DE OBRAS PÚBLICAS**

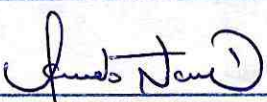
LIBRO DE OBRA

PROYECTO	ASFALTADO C.V. CHINCHAYAKU - PUYOPUNGO, PARROQUIA MADRE TIERRA, CANTÓN MERA, PROVINCIA DE PASTAZA		
• UBICACIÓN:	PARROQUIA MADRE TIERRA, CANTÓN MERA, PROVINCIA DE PASTAZA		
• CONTRATISTA:	CONSORCIO CVE CONSTRUCTORES		
• FISCALIZADOR:	ING. JOSÉ LUIS NARVAEZ		
• FECHA DE REPORTE:	Día: 26	Mes: 02	Año: 2022
• ESTADO DEL TIEMPO:	MAÑANA 0	TARDE 11 F	
D=DESPEJADO	N=NUBLADO	LLD=LLUVIA DÉBIL	LLF=LLUVIA FUERTE
PERSONAL		EQUIPO	
SUPERINTENDENTE DE OBRA	01	HERRAMIENTA MANUAL	01
RESIDENTE DE OBRA	02	EXCAVADORA DE ORUGAS	02
INGENIERO AMBIENTAL	01	MOTO NIVELADORA	01
TÉCNICO EN SEGURIDAD Y SALUD OCUPACIONAL	01	CAMIÓN CISTERNA	01
MAESTRO MAYOR		VOLQUETES	06
ALBAÑILES		DISTRIBUIDOR DE ASFALTO	
PEÓN	03	TRACTOR DE CARRIL	01
OPERADOR	05	TERMINADORA DE ASFALTO	
CHOFER	07	ESCOBA MECÁNICA	
SOLDADOR		RODILLO VIBRATORIO LISO	01
TOPOGRAFO	01	RODILLO VIBRATORIO NEUMÁTICO	
		VIBROAPISONADOR	
		CONCRETERA	
		ESTACIÓN TOTAL	01
ESPACIO PARA FISCALIZACIÓN:			
INSTRUCCIONES:			
AUTORIZACIONES:			
ACTIVIDADES: ▶ Replanteo y nivelación de vía ▶ Tendido, hidratación y compactación de base granular para vía [estructura] ▶ Relleno de cajoneras para conformación de estructura de vías [capa de mejoramiento] ▶ Transporte de material de mejoramiento proveniente de la mina de Nueva Vida.			
OBSERVACIONES:			
 CONTRATISTA		 FISCALIZACIÓN	



• Pólizas

Proyecto "ASFALTADO C.V. CHINCHAYACU, PUYOPUNGO, PARROQUIA MADRE TIERRA, CANTÓN MERA, PROVINCIA DE PASTAZA" - Contrato N°. LICITACION DE OBRA-GADPPz-002-2021.

Dirección: Lotización Lalama III - Parroquia Tarqui
Teléfono: 098386536- 0961371977
Correo electrónico: constructoracve@gamil.com

POLIZA DE SEGURO DE FIANZAS PUBLICO

ASEGURADORA DEL SUR C.A. en adelante "La Aseguradora" en virtud de la solicitud de seguro presentada por el interesado, que en adelante se denomina "El Afianzado o Contratista", y que forma parte integrante de ese contrato, se obliga a indemnizar al Asegurado, por las razones previstas en este contrato, de acuerdo a las condiciones generales, aprobadas por la Superintendencia de Bancos y seguros con Resolución N°. SBS-INS-2002-293 de Septiembre 3 del 2002 y especiales, teniendo prelación las últimas sobre las primeras.

Emitido en: AMBATO

Emisión: 24/09/2021

Agente: 16917279

RAMO		PÓLIZA NÚMERO	SUMA ASEGURADA
FIEL CUMPLIMIENTO DE CONTRATO		1108271	112.649,53
VIGENCIA DEL DOCUMENTO		TIPO DE DOCUMENTO	
DESDE LAS 00:01 DE	HASTA LAS 24:00 DE	PLAZO	POLIZA
23/09/2021	18/10/2022	390	0

EL AFIANZADO O CONTRATISTA: CONSORCIO CVE CONSTRUCTORES	1691728753001
DIRECCIÓN: VIA A TARQUI SN ,Dpto. , Piso0,	
TELÉFONOS: 0 032894400 0961371977	

EL ASEGURADO: GOBIERNO AUTONOMO DESCENTRALIZADO PROVINCIAL DE PASTAZA	1660000170001
DIRECCIÓN: FRANCISCO DE ORELLANA 739 Y 27 DE FEBRERO	
TELÉFONOS: 0 032883830 0999123457	

OBJETO DEL CONTRATO:

ASFALTADO C. V. CHINCHAYACU, PUYOPUNGO, PARROQUIA MADRE TIERRA, CANTÓN MERA, PROVINCIA DE PASTAZA, SEGÚN PROCESO NO. LICO-GADPPZ-02-2021

PRIMA	IMPUESTOS Y OTROS	TOTAL CONTADO
4.212,78	704,35	4.917,13

ESTE FOMULARIO ES UN AVISO DE COBRO

Mediante esta póliza de seguro incondicional, irrevocable y de cobro inmediato, según la ley Orgánica del Sistema Nacional de Contratación Pública y su Reglamento, Aseguradora del Sur C.A. se obliga a favor del Beneficiario de esta póliza por los perjuicios derivados del incumplimiento de la obligación afianzada hasta el monto estipulado como suma asegurada que le ocasiona el afianzado, en caso de terminación del contrato. Esta póliza podrá ser renovada mediante petición escrita del Afianzado o Asegurado. Transcurrido el plazo/vigencia, la presente póliza quedará automáticamente caduca, cesando de hecho toda responsabilidad de la compañía aún en el caso de que no fuera devuelto el original de la misma.

En testimonio de lo acordado se firma este contrato en: AMBATO a 24 DE SEPTIEMBRE DE 2021

EL ASEGURADO

EL CONTRATISTA

LA ASEGURADORA



Firmado electrónicamente con:
VICTOR FERNANDO
NARVAEZ MACHADO



Digitally signed by
RODRIGO GEVALLOS
GUEVARA
Date: 2021.09.24
10:19:46 -05:00
Reason: Firma Electrónica
Location: Aseguradora del
Sur

COPIA

MATRIZ QUITO TELS:(02)2997500 FAX:(02)2997553 - 2997588 CUENCA TELS:(07)2819721 -	IBARRA TELS:(06)640920 LOJA TELS:(07)587677 FAX:(07)560995	PORTOVIEJO TELS:(05)632647 FAX:(05)632669	MANTA TELS:(05)625751/626503 FAX:(05)623483	AMBATO TELS:(03)829299/828211 FAX:(03)828534	RIOBAMBA TELS:(03)941063 FAX:(03)965040	MACHALA TELS: (07)2985563 FAX: (07)2985561
--	--	--	--	---	--	---

CONDICIONES DE LA PÓLIZA N° 1108271

RAMO: CUMPLIMIENTO DE CONTRATO
MONEDA: DÓLARES
LUGAR Y FECHA: AMBATO, Septiembre 24 de 2021

VIGENCIA DE LA POLIZA DESDE: 23/09/2021 **HASTA:** 18/10/2022
VIGENCIA DEL CERTIFICADO DESDE: **HASTA:**
LAS 00:01 H LAS 24:00 H (Local)

ASEGURADO: GOBIERNO AUTONOMO DESCENTRALIZADO PROVINCIAL **TLF:** 0 032883830 **Cel:** 0999123457
DIRECCIÓN: FRANCISCO DE ORELLANA 739 Y 27 DE FEBRERO

FIANZAS

COBERTURAS CONTRATADAS	Sumas Aseguradas hasta: USD	Deducible: Aplica el mayor de los tres		
		% Suma Asegurada	% Valor de Siniestro	Mínimo USD
Fiel Cumplimiento de Contrato	112.649,53			

DECLARACIÓN DE ORIGEN DE FONDOS

El(La) asegurado(a) y/o el(la) solicitante declara libre y voluntariamente, que el seguro solicitado a Aseguradora del Sur C.A., ampara bienes, garantías y contratos de procedencia lícita, los mismos que no están ligados con actividades de Narcotráfico, Lavado de Activos o Financiamiento del Terrorismo. Igualmente, declara que los fondos con los cuales se pagará la prima correspondiente a este contrato de seguros tienen origen lícito y no guardan ninguna relación con las actividades mencionadas anteriormente.

AUTORIZACIÓN

Siendo conocedor de las disposiciones legales para la Prevención, Detección y Erradicación del Delito de Lavado de Activos y del Financiamiento de Delitos, autorizo expresamente en forma libre, voluntaria e irrevocable a Aseguradora del Sur C.A. a realizar el análisis y las verificaciones que considere necesarias para corroborar la licitud de fondos y bienes comprendidos en el contrato de seguro; así como autorizo expresa, voluntaria e irrevocablemente a todas las personas naturales o jurídicas de derecho público o privado a facilitar a Aseguradora del Sur C.A. toda la información que ésta les requiera, inclusive autorizo anticipadamente el levantamiento del sigilo o velo bancario en caso de ser necesario, incluido la revisión de los buró de crédito sobre mi información de riesgos crediticios.

<https://fms.aseguradoradelsur.com/asegur/v1/fms/uploads/bedc194c-76f0-4390-b851-44b0fbc0f318.pdf>

Direcciones:

Matriz Quito: Av. De Los Naranjos y De Las Azucenas (02) 2997-500 / Fax: (02)2467-983. Sucursal Ambato: Av. Rodrigo Pachano 13-109 y Juan Montalvo. Sector Ficoa (03)2828-211 / (03)2828-213 / (03) 2829-299. Sucursal Francisco Orellana (Coca): Calle Quito entre Guayaquil y Jorge Rodriguez (06)2883-276 / (06)2881-511. Sucursal Cuenca: Fedel Proaño 365 y Honorato de Loyola, a dos cuadras de Pizza Hut. (07)2819-721 / (07)2819-964. Sucursal Ibarra: Victoria Cast Chiriboga 657 y Galo Plaza Lasso, atrás del C.C. La Plaza (06) 2630-920 / (06)2630-868. Sucursal Loja: Av. Av. Orillas Zamora y Segundo Puertas Moreno (07)2560-991 / (07)2587-677. Sucursal Machala: Av. 25 de Junio Km 2 1/2, vía a Pas. Urbanización Ciudad del Sol Mz. L1 (07)279-7087 / (07)279-7089 / 099 844 5197. Sucursal Manta: Calle M1 entre las calles y 24, diagonal al Hotel Oro Verde Manta, edificio 'Manta Business Center', planta baja. (05)2625-751 / (05)2626-51 (05)2626-052. Sucursal Portoviejo: Av. Manabí y Granda Centeno, frente a la pista del aeropuerto (05)2563-494 / (05)2563-3: / (05)2563-508. Sucursal Riobamba: Uruguay 21-50 y Av. Daniel León Borja (03)2942-830 / (03)2941-063. Sucursal Sa Domingo: Av. Los Naranjos S/N y Av. Quito, 3er piso (frente al SRI). (02)2751-377 / (02)2762-006. Sucursal Guayaquil: Urde Circunvalación Sur #304 y Todos los Santos. (04)501-3050.

Línea de atención al cliente: teléfono: (02) 2997500 / (09)9555-3333.

Página web de la compañía: www.aseguradoradelsur.com <<http://www.aseguradoradelsur.com/>>

Dirección de correo electrónico de contacto: contacto@asur.ec <<mailto:contacto@asur.ec>>

COPIA

- **Certificación de Obligaciones IESS**
- **Planilla IESS**
- **Facturas Personal Técnico**

Proyecto "ASFALTADO C.V. CHINCHAYACU, PUYOPUNGO, PARROQUIA MADRE TIERRA, CANTÓN MERA, PROVINCIA DE PASTAZA" - Contrato N°. LICITACION DE OBRA-GADPPz-002-2021.

Dirección: Lotización Lalama III - Parroquia Tarqui
Teléfono: 098386536- 0961371977
Correo electrónico: constructoracve@gamil.com



CERTIFICADO DE CUMPLIMIENTO DE OBLIGACIONES PATRONALES

El Instituto Ecuatoriano de Seguridad Social (IESS) certifica que, revisados los archivos del Sistema de Historia Laboral, el señor(a) NARVAEZ MACHADO VICTOR FERNANDO, representante legal de la empresa CONSORCIO CVE CONSTRUCTORES con RUC Nro. 1691728753001 y dirección LOTIZACION LALAMA. LOTIZACION LALAMA. 1. LOTIZACION LALAMA. 1., NO registra obligaciones patronales en mora; información verificada a la fecha de emisión del presente certificado.

El IESS se reserva el derecho de verificar la información y las obligaciones pendientes que no se encontraren registradas o no hayan sido determinadas, sin perjuicio de aplicar las sanciones correspondientes; esta certificación no implica condonación o renuncia del derecho del IESS, al ejercicio de las acciones legales a que hubiere lugar para su cobro.

El contenido de este certificado puede ser validado ingresando al portal web del IESS en el menú Empleador – Certificado de Obligaciones Patronales, digitando el RUC de la empresa o número de cédula.



Firmado electrónicamente por:

**XIMENA ESTEFANIA
CORDOVA CABEZAS
BORJA**

Ing. Ximena Estefanía Córdova Cabezas Borja
Directora Nacional de Recaudación y Gestión de Cartera.

Emitido el 09 de marzo de 2022
Validez del Certificado 30 días



Consulta Resumida de Planillas

Fecha : 07/03/2022

Periodo de Pago	Fecha Max. de pago
2022 - 2	2022/03/15

Nombre o Razón Social de la Empresa	N° RUC
CONSORCIO CVE CONSTRUCTORES CONSORCIO CVE CONSTRUCTORES	1691728753001

Dirección Centro Adm. de la Empresa	Sector Municipal	Teléfono
LOTIZACION LALAMA. LOTIZACION LALAMA. 1. LOTIZACION LALAMA. 1.		032894400

Apellidos y Nombre del representante legal Pagador o Habilitado
NARVAEZ MACHADO VICTOR FERNANDO

Esta planilla es pagada con :
FONDOS PROPIOS

Detalle de la Planilla

N°	Cédula	Nombre	Sueldo	Días	% Aporte Normal	Aporte	% Aporte Adic	Aporte Adic	% Cesan Adic	Cesantía	% CCC	Valor CCC	Marca Tiempo Parcial	Adic. Tiempo Parcial
7	1759667619	CASTILLO ELIZARBE ALFONSO ALVARO	436.05	30	20.62	94.19	0.00	0.00	0.00	0.00	1.00	4.36		
6	1600567162	MOPOSITA CENTENO BOLIVAR ANDRES	494.61	30	20.62	106.84	0.00	0.00	0.00	0.00	1.00	4.95		
5	1600557357	MOPOSITA CENTENO DARIO JAVIER	494.61	30	20.62	106.84	0.00	0.00	0.00	0.00	1.00	4.95		
1	0602689290	MOYON CENTENO LUIS ALFREDO	450.00	30	20.62	97.20	0.00	0.00	0.00	0.00	1.00	4.50		
2	1600786550	NARVAEZ MACHADO JONATHAN ISRAEL	494.61	30	20.62	106.84	0.00	0.00	0.00	0.00	1.00	4.95		
3	1311724916	SABANDO BAZURTO CARLOS AUGUSTO	492.49	30	20.62	106.37	0.00	0.00	0.00	0.00	1.00	4.92		
1	1600483034	SALLEMA CHUQUIANA JENNIFER MARITZA	528.83	30	20.62	114.23	0.00	0.00	0.00	0.00	1.00	5.28		
4	1600483836	VINUEZA RAMIREZ MERCY CONSUELO	500.00	30	20.62	108.00	0.00	0.00	0.00	0.00	1.00	5.00		
Totales			3,891.20			840.51		0.00		0.00		38.92		
TOTAL A PAGAR														

Relación de Trabajo	Total Valor Sueldo	Total Aporte Normal	Total CCC	Total Aporte Adicional
35-TRABAJADORES DE LA CONSTRUCCION	3,396.59	699.70	0.00	0.00
06-CODIGO DEL TRABAJO - CT	494.61	101.69	0.00	0.00
TOTAL	3,891.20	801.59	0.00	0.00
TOTAL A PAGAR		801.59		



NO TIENE LOGO

R.U.C.: 1600502825001

FACTURA

No. 001-100-000000012

NÚMERO DE AUTORIZACIÓN

0903202201160050282500120011000000000129024915017

FECHA Y HORA DE AUTORIZACIÓN: 09/03/2022 17:15:12

AMBIENTE: PRODUCCIÓN

EMISIÓN: NORMAL

CLAVE DE ACCESO



0903202201160050282500120011000000000129024915017

NARVAEZ MACHADO VICTOR FERNANDO

Dirección Matriz: Barrio: OBRERO Calle: AZUAY Número: SN Intersección: TUNGURAHUA

Dirección Sucursal: Barrio: OBRERO Calle: AZUAY Número: SN Intersección: TUNGURAHUA

LIGADO A LLEVAR CONTABILIDAD NO

Razón Social / Nombres y Apellidos: CONSORCIO CVE CONSTRUCTORES

Identificación: 1691728753001

Fecha: 09/03/2022

Placa / Matrícula: null

Guía

Dirección:

Cod. Principal	Cod. Auxiliar	Cantidad	Descripción	Detalle Adicional	Precio Unitario	Subsidio	Precio sin Subsidio	Descuento	Precio Total
839900099	839	1.00	SERVICIOS PROFESIONALES DE INGENIERIA CIVIL MES DE FEBRERO		1339.29	0.00	0.00	0.00	1339.29

Información Adicional

constructoracve@gmail.com

Forma de pago	Valor
20 - OTROS CON UTILIZACION DEL SISTEMA FINANCIERO	1500.00

SUBTOTAL 12%	1339.29
SUBTOTAL 0%	0.00
SUBTOTAL NO OBJETO DE IVA	0.00
SUBTOTAL EXENTO DE IVA	0.00
SUBTOTAL SIN IMPUESTOS	1339.29
TOTAL DESCUENTO	0.00
ICE	0.00
IVA 12%	160.71
TOTAL DEVOLUCION IVA	0.00
IRBPNR	0.00
PROPINA	0.00
VALOR TOTAL	1500.00
VALOR TOTAL SIN SUBSIDIO	0.00
AHORRO POR SUBSIDIO: (Incluye IVA cuando corresponda)	0.00

NO TIENE LOGO

R.U.C.: 1802650216001

FACTURA

No. 001-100-000000026

NÚMERO DE AUTORIZACIÓN

2511202101180265021600120011000000000148199994526

FECHA Y HORA DE AUTORIZACIÓN: 09/03/2022

AMBIENTE: PRODUCCIÓN

EMISIÓN: NORMAL

CLAVE DE ACCESO



2511202101180265021600120011000000000148199994526

PEREZ SANCHEZ WASHINGTON OSWALDO

Dirección Matriz: Barrio: MEXICO Calle: GENERAL VILLAMIL Número: S/N Intersección: LUCINDO ORTEGA

Dirección Sucursal: Barrio: MEXICO Calle: GENERAL VILLAMIL Número: S/N Intersección: LUCINDO ORTEGA

LIGADO A LLEVAR CONTABILIDAD SI

Razón Social / Nombres y Apellidos: CONSORCIO CVE CONSTRUCTORES
Identificación: 1691728753001
Fecha: 09/3/2022 Placa / Matrícula: null Guía
Dirección:

Cod. Principal	Cod. Auxiliar	Cantidad	Descripción	Detalle Adicional	Precio Unitario	Subsidio	Precio sin Subsidio	Descuento	Precio Total	
839900099	7	1.00	PRESTACION SERVICIOS PROFESIONALES COMO RESIDENTE DE OBRA		1339,29	0.00	0.00	0.00	1339,29	
Información Adicional						SUBTOTAL 12%				1339,29
Dirección: LOTIZACION LALAMA VIA TARQUI						SUBTOTAL 0%				0.00
Teléfono: 0987661161						SUBTOTAL NO OBJETO DE IVA				0.00
Correo: constructorescve@gmail.com						SUBTOTAL EXENTO DE IVA				0.00
Forma de pago						SUBTOTAL SIN IMPUESTOS				1339,29
20 - OTROS CON UTILIZACION DEL SISTEMA FINANCIERO						TOTAL DESCUENTO				0.00
Valor						ICE				0.00
						IVA 12%				160,71
						TOTAL DEVOLUCION IVA				0.00
						IRBPNR				0.00
						PROPINA				0.00
						VALOR TOTAL				1500.00
						VALOR TOTAL SIN SUBSIDIO				0.00
						AHORRO POR SUBSIDIO: (Incluye IVA cuando corresponda)				0.00

GUATO CHINACHI CAROLINA MARIBEL
PRESTACION DE SERVICIOS PROFESIONALES

Dirección.: José María Urbina s/n y Rocafuerte

TENA - NAPO

RUC. 1501078057001

FACTURA 001-001-

Nº 00000054

Cód. Aut. SRI. 1129550310

FECHA DE EMISIÓN DÍA MES AÑO

08/03/2022

Cliente: CVE Constructores

Dirección: Lotización Lalama Via Tarqui

RUC/CL: 1691726753001 Guía de Remisión:

CANT	DESCRIPCIÓN	V.UNIT.	V.TOTAL
1	Servicios profesionales Informes Cumplimiento Ambiental Proyecto Astutto chunchayacu, Puyo pargo Parroquia Tarqui "Cantón Mera, Provincia Pastaza" Periodo 01-26 febrero 2022		500,00
REGIMEN GENERAL		SUB-TOTAL 12%	500,00
FORMA DE PAGO		SUB-TOTAL 0%	
EFFECTIVO		DESCUENTOS	
DIN. ELECTRÓNICO		SUBTOTAL	
TARJETA DÉB/CRÉD		IVA 12%	60,00
OTROS	<input checked="" type="checkbox"/>	VALOR TOTAL	560,00

CHÁVEZ PUALACÍN HOMERO JHOFFRE AUL13356 Imp. 22/02/2022 CADUCA: 22/02/2023
 RUC. 1600492944001 Nº 000050 al 000074 Original: ADQUIRIENTE Copia: EMISOR

MOLINA LUZURIAGA FREDY ULICES

RUC: 1500750797001

DIRECCIÓN: SAN LUIS S/N
TENA - NAPO - ECUADOR

FACTURA
SERIE 001 - 001
00000123
DOC. CATEGORIZADO: NI
AUTOR.: 1128809612

SEÑOR: CVE Constructores
DIRECCIÓN: Lotización La Bina 10 Targui
FECHA: 08-03-2022 TEFL: _____
RUC: 1691728953001 GUIA DE REMISIÓN _____
FECHA DE CADUCIDAD: 23 / 09 / 2022 ORIGINAL: Adquiente - COPIA: Emisor

CANT.	DETALLE	V. UNIT.	V. TOTAL
1	Servicios Profesionales como Ingeniero de Seguridad Industrial Proyecto Asfalto Chimrayacu, Puyo Pango Parroquia Targui Canton Mera, Pro. Pastaza Periodo 01-28 de Febrero de 2022		267,86

 PROPIETARIO	GUILANEZ MORETA SORINI KASSI "DIPLOMADA DOMINIO" IN F. 000562000	SUBTOTAL	267,86
	M. TORRES - TEL. 356 676 FAX: 392 - 09 - 33 333 116 - 130	DESCUENTO	
		0 % IVA	
		12 % IVA	32,14
		TOTAL	300,00

FORMAS DE PAGO

EFFECTIVO D. ELECTRONICO TARJETAS C/D OTRO



- RUC
- RUP

Proyecto "ASFALTADO C.V. CHINCHAYACU, PUYOPUNGO, PARROQUIA MADRE TIERRA, CANTÓN MERA, PROVINCIA DE PASTAZA" - Contrato N°. LICITACION DE OBRA-GADPPz-002-2021.

Dirección: Lotización Lalama III - Parroquia Tarqui
Teléfono: 098386536- 0961371977
Correo electrónico: constructoracve@gamil.com



Sistema Oficial de Contratación



Pública

REGISTRO ÚNICO DE PROVEEDORES

Una vez revisado los documentos presentados, certifico, que **CONSORCIO CVE CONSTRUCTORES** con RUC número **1691728753001**, ha cumplido satisfactoriamente con los requisitos establecidos, por lo tanto queda **HABILITADO** en el Registro Único de Proveedores, RUP.

Nombre Comercial:

Naturaleza Jurídica Consorcio

Máxima Autoridad NARVAEZ MACHADO
Representante Legal VICTOR FERNANDO

Documento de Identificación 1600502825

Categoría Micro 0-300000

Forma parte de la EPS Sí No

Dirección Principal:

Provincia: PASTAZA Cantón: PASTAZA Parroquia: TARQUI Transversal: Calle: Numero: Edificio: Página Web: Correo Electrónico: constructoracve@gmail.com Teléfono(s):

Bienes, Obras o Servicios Suministrados

Código	Producto
54210	SERVICIOS GENERALES DE CONSTRUCCION DE CARRETERAS (EXCEPTO CARRETERAS ELEVADAS), CALLES CAMINOS, VIAS FERREAS Y PISTAS DE ATERRIZAJE EN AEROPUERTOS
54220	SERVICIOS GENERALES DE CONSTRUCCION DE PUENTES, CARRETERAS ELEVADAS, TUNELES Y SUBTERRANEOS
54251	SERVICIOS GENERALES DE CONSTRUCCION DE TUBERIAS URBANAS

El presente documento ha sido generado a través del Sistema Oficial de Contratación del Estado, cualquier modificación, alteración al documento invalida automáticamente el mismo

Responsable: CONCVECONST

Razón Social
CONSORCIO CVE CONSTRUCTORES

Número RUC
1691728753001

Representante legal

• NARVAEZ MACHADO VICTOR FERNANDO

Estado
ACTIVO

Régimen
REGIMEN GENERAL

Inicio de actividades
17/09/2021

Reinicio de actividades
No registra

Cese de actividades
No registra

Fecha de constitución
16/09/2021

Obligado a llevar contabilidad
SI

Jurisdicción

ZONA 3 / PASTAZA / PASTAZA

Tipo

SOCIEDADES

Agente de retención

NO

Domicilio tributario

Ubicación geográfica

Provincia: PASTAZA Cantón: PASTAZA Parroquia: TARQUI

Dirección

Carretera: VIA A TARQUI **Conjunto:** LOTIZACION LALAMA **Referencia:** A TRES CUADRAS DE LA VIA ASFALTADA, CASA DE UN PISO

Actividades económicas

• F42101201 - OBRAS DE SUPERFICIE EN CALLES, CARRETERAS, AUTOPISTAS, PUENTES O TÚNELES, ASFALTADO DE CARRETERA, PINTURA Y OTROS TIPOS DE MARCADO DE CARRETERA, INSTALACION DE BARRERAS DE EMERGENCIA, SEÑALES DE TRÁFICO Y ELEMENTOS SIMILARES. INCLUYE LA CONSTRUCCIÓN DE PISTAS PARA AEROPUERTOS.

Establecimientos

Abiertos 1
Cerrados 0

Obligaciones tributarias

- ANEXO TRANSACCIONAL SIMPLIFICADO
- ANEXO ACCIONISTAS, PARTICIPES, SOCIOS, MIEMBROS DEL DIRECTORIO Y ADMINISTRADORES - ANUAL
- 1021 - DECLARACIÓN DE IMPUESTO A LA RENTA SOCIEDADES
- ANEXO DE DIVIDENDOS, UTILIDADES O BENEFICIOS - ADI
- ANEXO RELACIÓN DEPENDENCIA
- 2011 DECLARACION DE IVA

Razón Social
CONSORCIO CVE CONSTRUCTORES

Número RUC
1691728753001

• 9090 - IMPUESTO DE PATENTE MUNICIPAL

1 Las obligaciones tributarias reflejadas en este documento están sujetas a cambios. Revise periódicamente sus obligaciones tributarias en www.sri.gob.ec

Números del RUC anteriores

No registra



Código de verificación:

Fecha y hora de emisión:

Dirección IP:

CATRCR2021002150954

17 de septiembre de 2021 11:58

190.152.191.41

Validez del certificado: El presente certificado es válido de conformidad a lo establecido en la Resolución No. NAC-DGERCCG15-00000217, publicada en el Tercer Suplemento del Registro Oficial 462 del 19 de marzo de 2015, por lo que no requiere sello ni firma por parte de la Administración Tributaria, mismo que lo puede verificar en la página transaccional SRI en línea y/o en la aplicación SRI Móvil.



JAGUAR CD-R52X

80min / 700 MB

COMPACT DISC Recordable

Enjoy the high speed 52X JAGUAR CD-R!



JOSE LUIS NARVAEZ
INGENIERO CIVIL

CALCULO - DISEÑO - CONSTRUCCIÓN - FISCALIZACIÓN

Puyo, 4 de marzo de 2022
FISCA.-EXTER.-JLN-18-2022

Ing. Álvaro Sosa
DIRECTOR DE FISCALIZACIÓN DEL GADPPz
Presente. -

GAD. PROVINCIAL DE PASTAZA
DIRECCIÓN DE FISCALIZACIÓN



Pastaza

04 MAR 2022

Fecha:

Recibido:

EM

Número:

Hora: 11:06.

De mi consideración:

Reciba un cordial y atento saludo, a la vez desearle éxitos en las funciones a usted encomendadas, de la misma manera pongo en conocimiento que se adjunta el Informe de Cumplimiento de Buenas Prácticas Ambientales de la obra: **ASFALTADO C.V CHINCHAYACU- PUYOPUNGO PARROQUIA MADRE TIERRA**, perteneciente a la **PLANILLA DE AVANCE N°4** para que se proceda con el tramite pertinente.

Verificando en territorio lo presentado en el Informe Ambiental de Cumplimiento remitido por el contratista, fiscalización externa emite la **CONFORMIDAD AMBIENTAL**, correspondiente al periodo 01 de febrero al 28 de febrero de 2022.

Por la atención prestada al presente anticipo mi más sincero agradecimiento.

Atentamente,



JOSE LUIS
NARVAEZ

ING. JOSE LUIS NARVAEZ
FISCALIZADOR EXTERNO

ING. ROBERTO QUINTANA
FAVOR CONTINUAR CON EL
TRAMITE PERTINENTE

04-03-2022

Copia: Ing. David Yedra - Director de Gestión Ambiental del GADPPz

RECIBIDO:
Roberto Quintana
07-03-2022

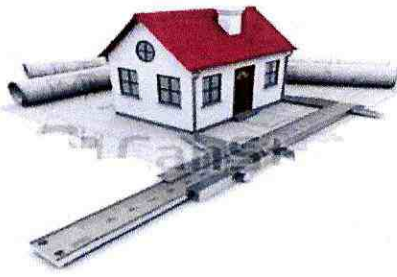

JOSE LUIS NARVAEZ
INGENIERO CIVIL

CALCULO – DISEÑO – CONSTRUCCIÓN - FISCALIZACIÓN

- **Informe De Cumplimiento De Buenas Prácticas Ambientales Del Proyecto “Asfaltado CV Chinchayacu – Puyopungo, Parroquia Madre Tierra, Cantón Mera, Provincia de Pastaza.”**

Elaborado por:
Ing. Saray Ibarra
Consultora Ambiental
MAAE-SUIA-1308-CI

Preparado para:
**Gobierno Autónomo Descentralizado
Provincial de Pastaza**



JOSE LUIS NARVAEZ

INGENIERO CIVIL

CALCULO – DISEÑO – CONSTRUCCIÓN - FISCALIZACIÓN

Tabla de contenido

1.	FICHA TÉCNICA	3
2.	ANTECEDENTES.....	4
3.	INTRODUCCIÓN	4
4.	OBJETIVOS.....	5
4.1	Objetivo General.....	5
4.2	Objetivos Específicos.....	5
5.	METODOLOGÍA.....	5
6.	RESUMEN DE LA GUÍA DE BUENAS PRÁCTICAS AMBIENTALES.....	6
7.	IMPACTOS Y RIESGOS ASOCIADOS A LAS ACTIVIDADES DE OBRA.....	11
8.	RESUMEN DEL CUMPLIMIENTO DE LAS BUENAS PRÁCTICAS AMBIENTALES	12
9.	MATRIZ DE CUMPLIMIENTO DEL PLAN DE MANEJO AMBIENTAL ADAPTADO A LA NATURALEZA DEL PROYECTO PLAN DE PREVENCIÓN Y MITIGACIÓN DE IMPACTOS.....	14
10.	RESUMEN DEL CUMPLIMIENTO DEL PLAN DE MANEJO AMBIENTAL	34
11.	CONCLUSIONES:	35
12.	RECOMENDACIONES:	35

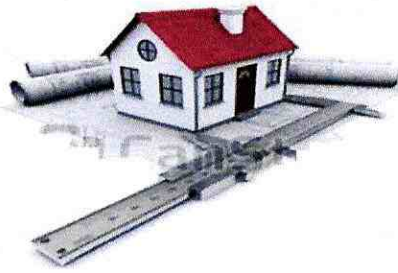

JOSE LUIS NARVAEZ

INGENIERO CIVIL

CALCULO – DISEÑO – CONSTRUCCIÓN - FISCALIZACIÓN

1. FICHA TÉCNICA

INFORMACIÓN DEL PROYECTO	
PROYECTO:	Asfaltado C.V Chinchayacu, Puyopungo, Parroquia Madre Tierra, Cantón Mera, Provincia de Pastaza
TIPO DE ESTUDIO:	Vial
ACTIVIDAD:	Asfaltado vial
CATEGORÍA DEL PROYECTO:	Certificado Ambiental
RESOLUCIÓN:	MAAE-SUIA-DZDCH-2021-CA-0534
MODALIDAD DEL TRABAJO:	Temporal
JORNADA DE TRABAJO	Diurna
TIEMPO DE EJECUCIÓN DEL PROYECTO:	210 días
FECHA DE INICIO:	17 de noviembre 2021
FECHA DE FINALIZACIÓN:	junio 2022
FASE DEL PROYECTO:	Mejoramiento de vía y asfaltado
LOCALIZACIÓN DEL PROYECTO	
PROVINCIA:	Pastaza
CANTON:	Mera
PARROQUIA:	Madre Tierra
COMUNIDAD:	Chinchayacu - Puyopungo
INFORMACIÓN	
CONTRATISTA:	Consortio CVE
FISCALIZADOR:	Ing. José Luis Narvárez
PERIODO:	01 al 28 de febrero 2022
PORCENTAJE DE AVANCE DE OBRA:	40%

INFORME DE CUMPLIMIENTO DE BUENAS PRÁCTICAS AMBIENTALES DEL PROYECTO
 "ASFALTADO CV CHINCHAYACU-PUYOPUNGO, PARROQUIA MADRE TIERRA, CANTON MERA, PROVINCIA DE PASTAZA".



JOSE LUIS NARVAEZ

INGENIERO CIVIL

CALCULO – DISEÑO – CONSTRUCCIÓN - FISCALIZACIÓN

2. ANTECEDENTES

El Gobierno Autónomo Descentralizado Provincial del Cantón Pastaza, representado por el Ing. Jaime Guevara, ha convenido en celebrar el contrato con el Ing. José Luis Narváez, Consultor Civil con la finalidad de ejecutar el proyecto "Asfaltado C.V Chinchayacu, Puyopungo, Parroquia Madre Tierra, Cantón Mera, Provincia de Pastaza" mencionado proyecto posee el permiso ambiental según su categoría, Certificado Ambiental con Resolución N° MAAE-SUIA-DZDCH-2021-CA-0534 otorgado por el Ministerio del Ambiente, Agua y Transición Ecológica, a través de la plataforma virtual denominada "Sistema Único de Información Ambiental- SUIA" gestionado por parte del personal técnico del Departamento Ambiental del Gobierno Autónomo Descentralizado Provincial de Pastaza.

3. INTRODUCCIÓN

El Gobierno Autónomo Descentralizado Provincial del Cantón Pastaza, en procura de mejorar las condiciones de vida de la población esta impulsando la ejecución del proyecto: Asfaltado C.V Chinchayacu, Puyopungo, Parroquia Madre Tierra, Cantón Mera, Provincia de Pastaza.

El constante crecimiento demográfico en la ciudad da problema que requieren solución. Este proyecto se origina a raíz del crecimiento poblacional, que genera el tránsito vehicular, el cual afecta la forma de vida de los habitantes de la región. Al mismo tiempo debido a las cargas por los automóviles se generan daños a la superficie de rodamiento del camino. Esto, se ha vuelto un problema ya que el camino existente no satisface las necesidades del usuario, el tránsito diario provoca que la funcionalidad del camino sea insuficiente. A pesar de la capacidad de atenuación que tiene la naturaleza, la contaminación ambiental aumenta, debido al incremento de las actividades humanas, y con ello la acumulación de la contaminación, entonces la capacidad de carga que tiene la naturaleza (mecanismos de atenuación natural) será insuficiente. De este modo proyectamos al futuro, los estándares de calidad ambiental fijados actualmente no serán suficientes para controlar el efecto sinérgico que ha logrado la contaminación ambiental a lo largo de los años que ha venido acumulándose.

Por esta razón se plantea la idea de generar un adecuado manejo ambiental en Obras de Infraestructura vial en el momento de su construcción o mantenimiento y de manera acertada, se incluyó como parte de los documentos habilitantes al contrato de obra la Guía de Buenas Prácticas Ambientales, en el cual constan una serie de medidas que deben gobernar la ejecución de la obra con el objeto de generar la menor afectación a los diferentes recursos naturales del entorno del proyecto incluyendo al hombre; en función de esta guía, corresponde a la fiscalización verificar el cumplimiento de las medidas ambientales, lo que es



JOSE LUIS NARVAEZ

INGENIERO CIVIL

CALCULO – DISEÑO – CONSTRUCCIÓN - FISCALIZACIÓN

presentado a continuación mediante el presente informe correspondiente al periodo del 01 al 28 de febrero de 2022.

4. OBJETIVOS

4.1 Objetivo General

- Cumplir con las medidas ambientales establecidas en la Guía de Buenas Prácticas y Plan de Manejo Ambiental adaptado a la realidad del proyecto “Asfaltado C.V Chinchayacu, Puyopungo, Parroquia Madre Tierra, Cantón Mera, Provincia de Pastaza”.

4.2 Objetivos Específicos

- Informar a la Autoridad Ambiental Competente (Departamento de Ambiente) sobre el avance, efectividad y cumplimiento de las obligaciones definidas en la Guía de Buenas Prácticas Ambientales y Plan de Manejo Ambiental; conforme a los términos establecidos en el otorgamiento del Certificado Ambiental.

5. METODOLOGÍA

En el desarrollo del informe de fiscalización ambiental se continúan considerando los criterios constantes en Art. 275 del Acuerdo Ministerial 061 de la Reforma al Libro VI del TULAS, publicado en el Registro Oficial N° 316, de 04 de mayo de 2015, que determina lo siguiente:

No conformidad menor (NC-). - Esta calificación implica una falta leve frente al Plan de Manejo Ambiental y/o Leyes Aplicables.

No conformidad menor (NC+). - Esta calificación implica una falta grave al Plan de Manejo Ambiental y/o Leyes Aplicables.

Cumple (C). - Esta calificación se aplica a toda actividad, instalación o practica que se ha realizado o se encuentra dentro de las restricciones, indicaciones o especificaciones expuestas en el Plan de Manejo Ambiental y las Leyes Aplicables.

No Aplica (NA). - Esta calificación se incluye cuando existen actividades que no pueden ser auditadas por diversos factores, es decir, que no se puede determinar su cumplimiento o incumplimiento por el tipo de acción; principalmente en casos en que las actividades son repetitivas entre los criterios del PMA, marco legal y permiso ambiental; o de otro lado no han sido consideradas en el permiso Ambiental.



6. RESUMEN DE LA GUÍA DE BUENAS PRÁCTICAS AMBIENTALES

La Guía Ambiental es el resultado final de este proceso de evaluación y presenta disposiciones de prevención, control y mitigación enmarcados en una serie de medidas para que el contratista las cumpla en el proyecto "Asfaltado C.V Chinchayacu, Puyopungo, Parroquia Madre Tierra, Cantón Mera, Provincia de Pastaza" con el objetivo primordial de cumplir con el marco Legal Ambiental Ecuatoriano y las Políticas Ambientales del Constructor.

La guía de buenas practicas se encuentra aprobada por el ente rector, se detalla las medidas y actividades ambientales para la Obra.

Tabla 1. Guía de Buenas Prácticas Ambientales para la obra vial.

N°	MEDIDA PROPUESTA
USO DE LA ENERGÍA	
1	Una vez finalizada la jornada de trabajo apaga las luces, impresoras, computadoras y demás aparatos eléctricos.
2	Apagar el monitor de la computadora o poner en modo hibernar, ya que gasta un 70% total del consumo energético del equipo. Un monitor encendido tiene una potencia de 60W, unos 6,5 W en espera, y 1W apagado.
3	El único protector de pantalla que ahorra energía es negro. Es deseable configurarlo para que se active tras 10 minutos de inactividad.
4	Los ordenadores portátiles son más eficientes energéticos que los de mesa.
5	Reduce el uso de papel o del secador de manos, utiliza tu propia toalla.
6	Da preferencia al uso de las escaleras en lugar de los ascensores; es mucho más saludable, económico y ecológico.
7	Llama al ascensor pulsando solo un botón para evitar hacer viajes innecesarios. O si vas a bajar o subir solo un piso mejor haz ejercicio, es bueno para tu salud.
8	No conectes varios aparatos al mismo tiempo porque puede producirse una sobrecarga, posibles apagones y deterioro de las instalaciones a largo plazo
9	Configura los equipos de tu dependencia administrativa como computadoras, copadoras, impresoras, etc. en modo de "ahorro de energía" para reducir el consumo de electricidad hasta en un 50%.
10	Para sacar tres o menos copias, es mejor imprimir. A partir de cuatro hojas, la copadora es la mejor opción.

JOSE LUIS NARVAEZ

INGENIERO CIVIL

CALCULO – DISEÑO – CONSTRUCCIÓN - FISCALIZACIÓN



11	Comparte eficientemente los equipos de dependencia administrativa entre compañeros
12	Reporta a la unidad de tecnología de la institución daños o dificultades en el uso de equipos informáticos, ya que requieren de un adecuado mantenimiento para su óptimo rendimiento
13	Evitar el uso del fax térmico, ya que consume más energía y el papel no puede reciclarse.
CLIMATIZACIÓN	
1	Usar estos dispositivos sólo cuando sea necesario. Siempre que sea posible, aprovechar la regulación natural de la temperatura, por ejemplo, en verano las ventanas entornadas o las corrientes de aire pueden refrescar algunas salas sin necesidad de encender el aire acondicionado.
2	Apagar o minimizar los sistemas de calefacción o aire acondicionado en las salas no ocupadas: sala de reuniones vacías, fuera de las horas de trabajo.
3	Conocer adecuadamente cómo funcionan los sistemas de calefacción y refrigeración, para maximizar la eficiencia de los equipos de climatización.
4	Mantener la temperatura aproximadamente en 20oC en invierno, y aproximadamente en 24oC en verano, para disminuir el consumo energético.
5	Asegurarse de que los equipos de climatización se programan para funcionar exclusivamente en el período de trabajo, a excepción de situaciones en las que haga falta calefacción o refrigeración previas.
6	Asegurarse de que las puertas y ventanas están cerradas mientras funcionan los equipos de climatización, para impedir pérdidas y derroche.
ILUMINACIÓN	
1	Sustituir progresivamente las antiguas bombillas incandescentes y tubos fluorescentes, que usan tecnología ineficiente que desprende más calor que luz
2	Usar interruptores independientes para iluminar sólo las zonas necesitadas de una misma área.
3	Aprovechar la iluminación natural, organizando los puestos de trabajo de manera que se mantenga una adecuada iluminación, manteniendo limpias las ventanas y abriendo las persianas, cortinas otros elementos similares, etc.
4	Antes de encender las luces para encubrir los reflejos del sol en los ordenadores, probar cambiando los puestos de trabajo de lugar o la orientación de la pantalla, así como instalando láminas antirreflejantes en las ventanas o cortinas orientables.

INFORME DE CUMPLIMIENTO DE BUENAS PRÁCTICAS AMBIENTALES DEL PROYECTO
 "ASFALTADO CV CHINCHAYACU-PUYOPUNGO, PARROQUIA MADRE TIERRA, CANTON
 MERA, PROVINCIA DE PASTAZA".

JOSE LUIS NARVAEZ

INGENIERO CIVIL

CALCULO – DISEÑO – CONSTRUCCIÓN - FISCALIZACIÓN



5 Asegurar una gestión apropiada de los tubos fluorescentes y bombillas, pues son residuos especiales.

USO DEL AGUA

1 Colocar temporizadores o detectores de presencia para grifos. Esto puede suponer ahorros entre el 20 y el 40% del recurso.

2 Las cisternas deberán ser de doble descarga o de interrupción de descarga, en todo caso con limitador del volumen de descarga como máximo de seis litros. Esto puede suponer ahorros de hasta un 40%. Utilizar sistemas de detección de fugas en las cañerías enterradas u ocultas.

3 Las fuentes de consumo humano deben estar dotadas de sistemas temporizadores o limitadores de caudal.

4 Soltar el agua del inodoro cuando así lo requiera y no usarlo como cesto de residuos (papel higiénico)

GESTIÓN DE LOS DESECHOS

1 Eliminar los tachos de cada puesto de los funcionarios y colocar los tachos en un solo lugar con los colores y etiquetas correspondientes, esto ayudará a mejorar la clasificación de los desechos (tacho verde-residuos orgánicos, tacho gris-papel y cartón, tacho azul-plástico, tacho blanco-vidrio y latas, tacho negro – desechos ordinarios)

2 Poner en práctica las 3 R's
 Reducir: Normalmente adquirimos productos que tienen muchos envoltorios como el plástico, espuma Flex, etc. que tardan mucho tiempo en descomponerse y que son fabricados con materiales escasos como el petróleo, agua y madera. Antes de comprar debemos pensar en lo que realmente necesitamos, y evitar envoltorios innecesarios. Reutilizar: En este mundo modernizado se ha hecho normal el adquirir un bien después de usarlo, fácilmente desecharlo sin pensar a dónde va eso que consideramos basura. Hay productos que podemos volver a usar muchas veces o darles otro uso haciendo algún artículo necesario para el hogar u dependencia administrativa evitando generar tanto desecho. Reciclar: A este término se le suele confundir con el de "separar" o "reutilizar", sin embargo, el reciclar tiene que ver con la adquisición de materiales viejos o usados para ser procesados química o físicamente y obtener una materia prima y a partir de ésta fabricar productos nuevos.

3 Elimina el uso de botellas individuales de plástico, consume el agua del dispensador usando toma todo o tu vaso personal.

4 Elimina el uso excesivo de fundas plásticas, en su lugar utilizar fundas reutilizables.

JOSE LUIS NARVAEZ

INGENIERO CIVIL

CALCULO – DISEÑO – CONSTRUCCIÓN - FISCALIZACIÓN



USO DEL PAPEL

1	Evitar su uso siempre que sea posible, por ejemplo, guardando los documentos en formato digital, optimizando el número de copias necesarias, compartiendo información en lugar de generar copias para cada persona, aprovechando las posibilidades de Internet, correos electrónicos, teléfono, etc.
2	Utilizar de forma preferente y en la medida de lo posible papel reciclado. No se debe olvidar que el papel reciclado puede llegar a tener una calidad similar a la del papel convencional.
3	Evitar imprimir documentos innecesarios o de aquellos que tienen muchos espacios libres (Ej.: presentaciones de power point)
4	Antes de imprimir, comprobar los posibles fallos y mejoras del documento, utilizando, por ejemplo, la "vista previa": ajuste de márgenes, división de párrafos eficientes, paginación correcta, reducción del tamaño de las fuentes, etc.
5	Utilizar el papel por las dos caras en el fotocopiado e impresión de documentos, siempre que sea posible. Igualmente, ajustar en la medida de lo posible, los textos para que quepan dos páginas de un documento, libro o publicación en una hoja estándar.
6	Todos los documentos internos se imprimirán reutilizando papel o bien, usando papel reciclado y a doble cara.
7	Utilizar medios de comunicación electrónicos en la medida de lo posible para reducir el uso de impresoras y faxes.
8	Reutilizar todo el papel que haya sido impreso sólo por una cara para imprimir borradores, fabricar bloc de notas, etc.
9	Reutilizar todo el papel que haya sido impreso sólo por una cara para
10	Utilizar papel reciclado para hacer fotocopias.
11	Imprimir en calidad de borrador para evitar el derroche de tinta y facilitar la reutilización, especialmente en el caso de los documentos internos, y el reciclaje.
12	Separar el papel inservible, haciendo uso de los contenedores puestos a disposición a tal fin. Resulta interesante, siempre que sea posible, romper el papel antes de depositarlo en los contenedores para reducir el volumen que ocupa.

JOSE LUIS NARVAEZ

INGENIERO CIVIL

CALCULO – DISEÑO – CONSTRUCCIÓN - FISCALIZACIÓN



13	Para los residuos, tener una pequeña papelera junto a cada mesa de trabajo optimizará la reutilización y reciclaje.
CONSUMO RESPONSABLE	
1	Ajústate a las necesidades reales en cuanto a los insumos que existen en tu lugar de trabajo, así evitarás comprar inútilmente.
2	Utiliza adecuadamente y comparte el material de la dependencia administrativa para alargar su vida útil, al mismo tiempo que se genera ahorro para la institución.
3	Si vas a almorzar en la dependencia administrativa evita comprar alimentos que sabes te darán en envases de polietileno (espuma flex), para transportarlos, es un material que no se puede reciclar y contamina por mucho tiempo el ambiente, lleva tus propios recipientes y pide que te pongan los alimentos en ellos. Seamos coherentes con nosotros mismos y con la institución donde trabajamos
4	Prefiere las pilas recargables, ya que las pilas comunes contaminan de 3 mil a 175 mil litros de agua dependiendo de sus componentes como el mercurio. Las pilas recargables pueden usarse hasta unas dos mil veces según el tipo y uso adecuado.
5	Compra lápices y marcadores recargables, de esta manera evitarás generar más desechos. Prefiera productos cuyos envases tengan el logotipo de reciclable o reutilizable.
6	Adquiere productos naturales para tu aseo personal, recuerda que el uso de aerosoles perjudica al ambiente.
TRANSPORTE Y MOVILIDAD	
1	Desplazamiento a pie
2	Utilizar el transporte público.
3	Utilizar bicicleta
4	Cuando es inevitable el uso del vehículo privado, el sistema de carro compartido puede ser una opción bastante eficiente.

Elaboración: Fiscalización Ambiental, 2021

Como se observa la guía ambiental de la obra está regida por un total de 8 Aspectos Ambientales significativos, dentro de las cuales se describen 55 medidas de prevención, mitigación, y/o reducción que deben cumplirse durante la ejecución del proyecto.

INFORME DE CUMPLIMIENTO DE BUENAS PRÁCTICAS AMBIENTALES DEL PROYECTO
 "ASFALTADO CV CHINCHAYACU-PUYOPUNGO, PARROQUIA MADRE TIERRA, CANTON
 MERA, PROVINCIA DE PASTAZA".



7. IMPACTOS Y RIESGOS ASOCIADOS A LAS ACTIVIDADES DE OBRA

A continuación, se presenta un breve análisis de los principales impactos asociados en la ejecución de obra a través de los rubros contractuales:

- **Excavación.** - La excavación es el movimiento de tierras realizado a cielo abierto y por medios manuales, utilizando pico y palas, o en forma mecánica con excavadoras, y cuyo objeto consiste en alcanzar el plano de arranque de la edificación, es decir las cimentaciones.

Esta excavación motiva una afectación principalmente al recurso físico aire, debido a la generación de ruido, por el uso de las maquinarias, así como polvo por la acción en sí de movimiento de tierras.

- **Desalojo de Material de Excavación.** - Es el material no apto para el relleno, que se desaloja en sitios destinados cercanos al proyecto.

Esta actividad motiva una afectación hacia la población, ya que las volquetas cada vez que ingresan a las escombreras sus neumáticos salen sucios del lodo y a medida que se va transportando este se desprende y empieza a contaminar la carretera.

En virtud de los principales riesgos antes acotados, esta fiscalización ha dispuesto una serie de medidas para que sean aplicadas por el contratista.

- a) Las maquinarias que se encuentren laborando dentro del proyecto deben ser revisadas debidamente en lugares autorizados.
- b) Una vez terminada la jornada de trabajo, el contratista deberá mantener limpio y ordenado su lugar de trabajo.
- c) Señalización del lugar de trabajo, en los lugares que se requiera.



8. RESUMEN DEL CUMPLIMIENTO DE LAS BUENAS PRÁCTICAS AMBIENTALES

Los siguientes aspectos ambientales que se detallan son aquellos que no aplican dentro del proyecto.

- Equipo de Ofimática
- Climatización
- Iluminación
- Uso del Agua
- Uso del Papel
- Consumo Responsable
- Transporte y Movilidad

Aspecto ambiental que se cumple dentro de la Guía de Buenas Practicas Ambientales y de acuerdo con la naturaleza del proyecto.

GESTIÓN DE LOS DESECHOS: Se coordina las capacitaciones al personal de la obra, con la finalidad de instruirlo en el manejo adecuado de los residuos sólidos, su clasificación, composición y disposición final.

- No existe la generación de chatarra dentro de la obra, los trabajos de reparación de maquinaria se los realiza en talleres externos.
- Se da cumplimiento con la Norma INEN de identificación de los recolectores para basura diferenciados por su composición.
- Existe el lugar de acopio para la colocación de los recolectores de los residuos.
- La disposición de residuos es ubicada en el área destinada para este fin.
- Cada frente de trabajo tiene un basurero.

En el detalle de los hallazgos determinados por fiscalización ambiental se muestra en el siguiente cuadro resumido.

N°	NOMBRE DEL PLAN O PROGRAMA	NC+	NC-	C	NA
1	USO DE LA ENERGÍA	0	0	0	24
2	USO DEL AGUA	0	0	0	4
3	GESTIÓN DE LOS DESECHOS	3	0	0	1
4	USO DEL PAPEL	0	0	0	13
5	CONSUMO RESPONSABLE	0	0	0	6
6	TRANSPORTE Y MOVILIDAD	0	0	0	4
	TOTAL	3	0	0	52

*Cuadro. Resumen de hallazgos de la GBPA, diciembre 2021
Elaboración: Fiscalización Ambiental, 2021*



Resumen del Cumplimiento de las Buenas Practicas Ambientales, diciembre 2021





Gráfico. Resumen de hallazgos del PMA, diciembre 2021
Elaboración: Fiscalización Ambiental, 2021

9. MATRIZ DE CUMPLIMIENTO DEL PLAN DE MANEJO AMBIENTAL ADAPTADO A LA NATURALEZA DEL PROYECTO
PLAN DE PREVENCIÓN Y MITIGACIÓN DE IMPACTOS

ITEM	MEDIDAS PROPUESTAS	CUMPLIMIENTO			HALLAZGO	MEDIO DE VERIFICACIÓN
		C	NC-	NA		
1	<p>Implementar señalética Señalética de Prohibición Señalética de condición obligatoria Señalética de condición segura Señalética preventiva Señalética ambiental Señalética informativa. -Usar las figuras geométricas, colores de seguridad, y colores de contraste para señales de seguridad de la Tabla N°1 de la Norma INEN ISO 3864 -Usar los diseños para señales de prohibición, acción obligatoria, precaución, condición segura.</p> 	X			<p>En el área referente al proyecto existe señalética prohibitiva, preventiva, informativa y alusiva al cuidado del medio ambiente, la cual se encuentra en buen estado y ubicadas en lugares visibles.</p>	<p>Ver Anexo N° 1 Señalética</p>
2	<p>Humedecer la vía en días soleados para evitar material particulado, optimizando el recurso agua.</p>	X			<p>Hasta el momento no ha sido necesario humedecer la vía, debido a que en el transcurso del mes de febrero de 2022 ha existido la presencia de precipitaciones, controlando de manera natural el material particulado en el ambiente.</p>	<p>En el Informe Ambiental presentado por el contratista en el anexo N°4 se evidencia el reporte meteorológico correspondiente al mes de febrero de 2022 y registros fotográficos referente a las constantes precipitaciones en el mes de enero.</p>

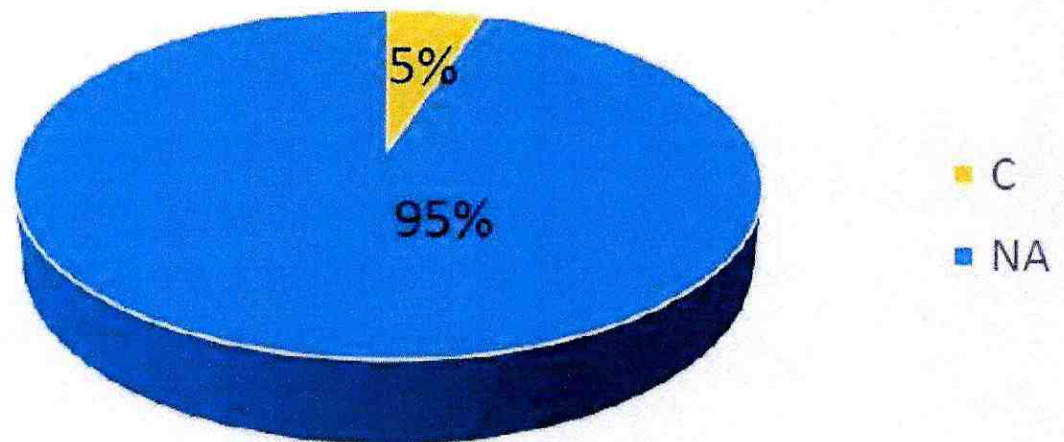
● JOSE LUIS NARVAEZ INGENIERO CIVIL

CALCULO - DISEÑO - CONSTRUCCIÓN - FISCALIZACIÓN

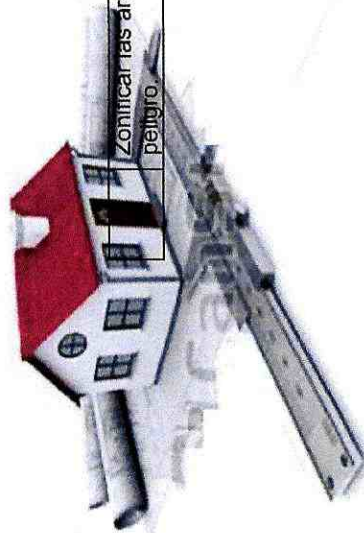

Zonificar las áreas de trabajo con cinta de peligro	X	Las diferentes áreas de trabajos	Ver Anexo N° 2 Uso de cinta de peligro
---	---	----------------------------------	---

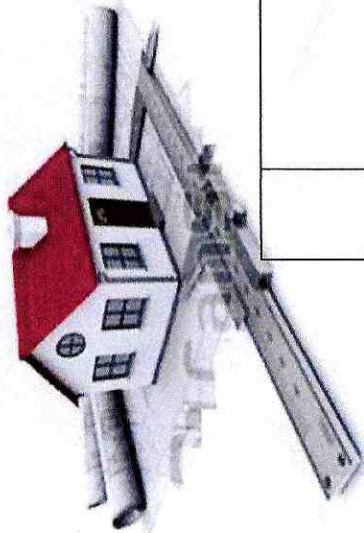

JOSE LUIS NARVAEZ INGENIERO CIVIL

CALCULO - DISEÑO - CONSTRUCCIÓN - FISCALIZACIÓN

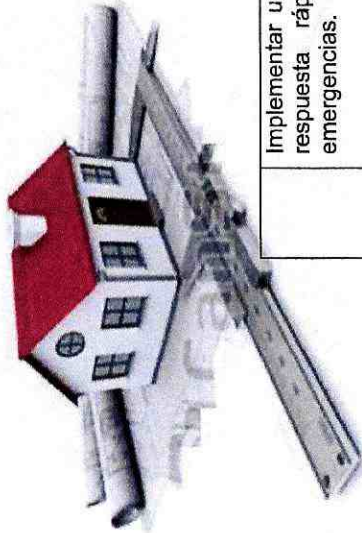

					dentro del proyecto han sido zonificadas con cinta de peligro.	
4	Cubrir con una lona las volquetas que trasladen material pétreo hacia el lugar de la obra.	X			Se constató que las volquetas que operan transportando material pétreo utilizan lona de protección.	Ver Anexo N° 3 Uso de lonas para cubrir las volquetas.
5	Las vías por donde circula el equipo caminero deben estar despejadas y sin obstáculos.	X			Las vías han sido despejadas y no se observan obstáculos que dificulten la circulación vehicular y peatonal.	Ver Anexo N°4 Vías despejadas
6	Realizar mantenimiento regular de la maquinaria y equipos utilizados.	X			La maquinaria y equipos que se utilizan en el proyecto realizan el mantenimiento preventivo y correctivo en talleres mecánicos privados.	En el Informe Ambiental presentado por el contratista en el anexo N.8 se evidencia el registro del mantenimiento a la maquinaria pesada.
7	El transporte del equipo se realizará utilizando las vías accesos existentes, considerando no causar molestias a los habitantes del costado de la vía y el posible deterioro de esta.	X			Se constató que las vías son utilizadas de manera adecuada, respetando los límites de velocidad para evitar daños o molestias.	Ver Anexo N°4 Vías despejadas



JOSE LUIS NARYVAEZ

INGENIERO CIVIL

CALCULO - DISEÑO - CONSTRUCCIÓN - FISCALIZACIÓN

8	<p>Implementar un kit antiderrame y equipos de respuesta rápida, para combatir posibles emergencias.</p> <p>Contenido del Kit Anti-Derrame: -Pala, paños absorbentes, (salchicha observante), guantes, botas, gafas protectoras, escoba, fundas o recipientes para recolectar los desechos contaminados.</p> 	X	Dentro de la obra existen kits antiderrames en buen estado, ubicados en lugares visibles y de fácil acceso.	Ver Anexo N°5 Kits antiderrames
9	<p>Se deberá instalar de forma permanente un extintor y botiquín de primeros auxilios en los vehículos y/o maquinaria pesada.</p> <p>Contenido del botiquín de primeros auxilios: - Antisépticos, alcohol gel, gasas, tijeras, algodón, termómetro, esparadrapo.</p> 	X	Se constató que en las instalaciones de la obra existen botiquines con insumos básicos y extintores recargados, en buen estado, ubicados en lugares visibles y de fácil acceso. De igual manera mediante inspección de campo se verificó que cada vehículo y maquinaria	Ver Anexo N°6 Extintor Ver Anexo N°7 Botiquín de primeros auxilios En el Informe Ambiental presentado por el contratista en el anexo N.11 se evidencia el registro fotográfico de los botiquines y extintores instalados en los vehículos y maquinaria pesada utilizados en obra. En el Informe Ambiental presentado por el contratista en el anexo N.22 se evidencia el registro de extintores operativos.

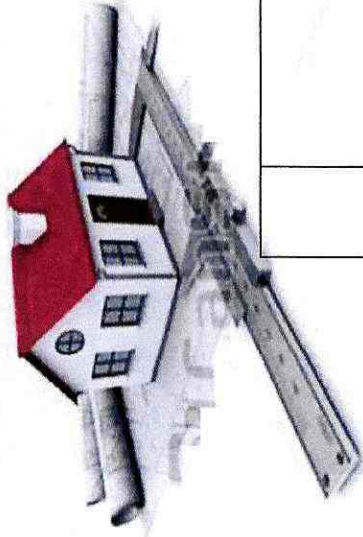

JOSE LUIS NARYAIEZ

INGENIERO CIVIL

CALCULO - DISEÑO - CONSTRUCCIÓN - FISCALIZACIÓN

10	Dotar al personal que labora en el proyecto de EPP.	X			pesada que opera dentro de la obra cuenta con su respectivo botiquin y extintor, todos estos se encuentran funcionales.	Ver Anexo N°8 Entrega de EPP En el Informe Ambiental presentado por el contratista en el anexo N.12 se presenta el registro documental y fotográfico de la entrega de EPP a los trabajadores.
----	---	---	--	--	---	--

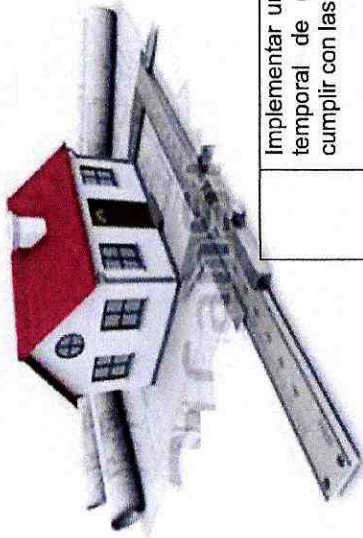

JOSE LUIS NARYAEZ

INGENIERO CIVIL

CALCULO – DISEÑO – CONSTRUCCIÓN - FISCALIZACIÓN

<p>11</p>	<p>Implementar un área para el almacenamiento temporal de combustibles, el cual deberá cumplir con las siguientes características:</p> <ul style="list-style-type: none"> -Deberá estar ubicado alejado de cuerpos hídricos, y aislado -Los sitios de almacenamiento de combustibles serán ubicados en áreas no inundables. -La estructura será realizada con vigas de madera y cubierta de dura techo o también pueden ser hojas de zinc (Las dimensiones del área se las realizara en base a la cantidad de tanques de almacenamiento a utilizar). -El tanque de almacenamiento deberá estar protegidos contra la corrosión a fin de evitar daños que puedan causar filtraciones que contaminen el ambiente, y contará manguera y llaves de distribución. -El tanque de almacenamiento deberá estar rodeado de un cubeto o estructura de contención impermeable técnicamente diseñado para el efecto, con un volumen igual o mayor al 110% del tanque. -En el área se deberá implementar un extintor para prevenir cualquier riesgo de incendio. -Tener un acceso adecuado para la carga de combustible y en caso de ser necesario para la entrada del carro de los bomberos. -El área deberá estar señalizado en base a la normativa NTE INEN-ISO 2266. 	<p style="text-align: center;">X</p>	<p>Dentro del proyecto existe un área para el almacenamiento temporal del combustible, ubicada en un lugar alejado de cuerpos hídricos. La misma cuenta con cubierta, señalética y piso cubierto de geomembrana para evitar derrames directos al suelo.</p>	<p>Ver Anexo N°9 Área para el almacenamiento temporal de combustibles.</p>
-----------	--	--------------------------------------	---	--

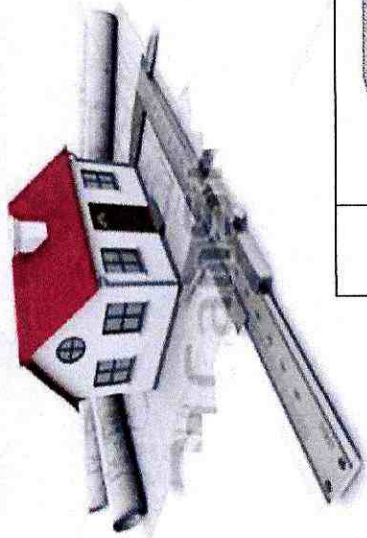

JOSE LUIS NARYAEZ

INGENIERO CIVIL

CALCULO – DISEÑO – CONSTRUCCIÓN - FISCALIZACIÓN

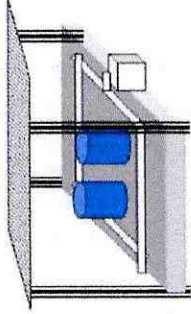
					
<p>12</p>	<p>Ubicar el material de desalojo en los sitios descritos en el ítem 7. del presente documento. Los cuales han sido ubicado de acuerdo con los siguientes criterios técnicos:</p> <ul style="list-style-type: none"> -Deberán encontrarse dentro del área de influencia del proyecto. -El terreno debe estar desprovisto de vegetación. -Alejados de cursos hidricos. -Las áreas destinadas para escombreras deberán ser estables y seguras a corto y largo plazo. -Deberán contar con una con una capacidad mínima de 1500 m3 -El transporte del material deberá realizarse en una volqueta con cubierta (lona), con el fin de evitar derrames en la carretera. 		X	<p>Dentro de las actividades ejecutadas en el transcurso del mes de febrero no se han realizado excavacion es, por lo tanto, no existió material de desalojo que hubiera que colocar en escombreras.</p>	



JOSE LUIS NARVAEZ
INGENIERO CIVIL

CALCULO – DISEÑO – CONSTRUCCIÓN - FISCALIZACIÓN

PLAN DE MANEJO DE DESECHOS

ITEM	MEDIDAS PROPUESTA	CUMPLIMIENTO			HALLAZGO	MEDIO DE VERIFICACIÓN
		C	NC-	NA		
1	<p>Implementar un área de almacenamiento temporal de desechos peligrosos el cual deberá tener las siguientes características:</p> <ul style="list-style-type: none"> -Estar bajo cubierta -Iluminación natural -En un espacio abierto, cercado. -El acceso a estos locales debe ser restringido, y el personal que ingrese estará provisto de todos los implementos determinados en las normas de seguridad industrial; -Contar con señalización apropiada en lugares y formas visibles; en base a la norma NTE INEN 2266. -Contar con el material y equipamiento para atender contingencias -Contar con sistemas de extinción contra incendios -Contar con bases o pisos impermeabilizados o similares, según el caso. Colores de los contenedores a implementar Rojo; Desechos Peligrosos Los desechos no peligrosos no se podrán almacenar por más de un año; deberán ser entregados a un gestor calificado para su tratamiento final. 			X	<p>Se constató que las actividades realizadas dentro de los procesos productivos del mes de febrero no generan desechos peligrosos.</p>	

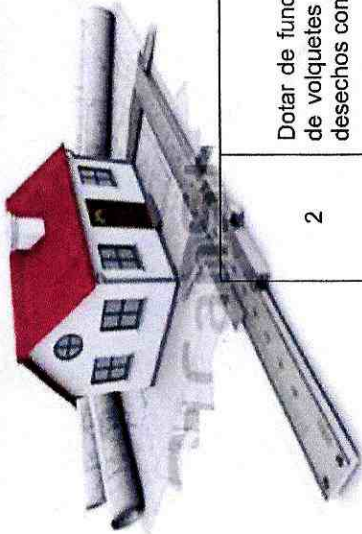

JOSE LUIS NARVAEZ
INGENIERO CIVIL

CALCULO – DISEÑO – CONSTRUCCIÓN - FISCALIZACIÓN

2	<p>Dotar de fundas plásticas a los conductores de volquetes y maquinaria pesada para los desechos comunes.</p>	X		<p>Se constató que se le ha dotado de fundas plásticas a los choferes de las diferentes volquetas y maquinaria.</p>	<p>Ver Anexo N°10 Dotación de fundas plásticas</p>
3	<p>Implementar de contenedores de colores debidamente etiquetados para la clasificación de los residuos en la vía, se deberá cumplir con las siguientes características: -Encontrarse bajo techo. -Contenedores de 55 galones (4) El rotulado estará en un lugar visible con caracteres legibles según lo establecido en la NTE INEN 878. El nombre o denominación de los residuos con su logo respectivo y la distancia de observación según lo establecido en la NTE INEN ISO 3864-1 - Se realizará una clasificación general de residuos: Colores de los contenedores a implementar. Azul: Reciclables Negro: No Reciclables Verde: Orgánicos Rojo: Peligrosos</p> 	X		<p>Dentro del proyecto existen contenedores para el almacenamiento temporal de los desechos y residuos comunes, los mismo que se encuentran bajo cubierta, coloreados y etiquetados según el desecho o residuo a clasificar. También se utilizan los contenedores municipales que se encuentran dentro de la comunidad.</p>	<p>Ver Anexo N° 11 Contenedores metálicos para el almacenamiento temporal de desechos.</p>

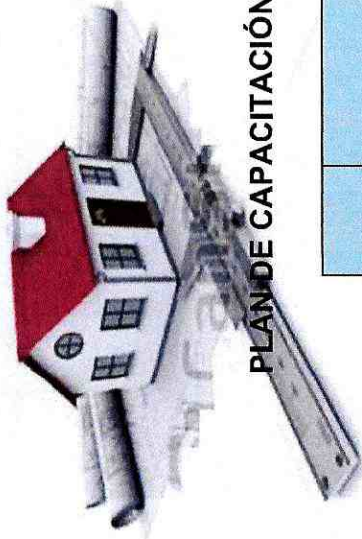

PLANE DE CAPACITACIÓN

ITEM	MEDIDAS PROPUESTAS	CUMPLIMIENTO			HALLAZGO	MEDIO DE VERIFICACIÓN
		C	NC-	NA		
1	<p>Capacitar al personal de trabajo sobre temas:</p> <ul style="list-style-type: none"> -Medidas propuestas en el PMA -Manejo de los procedimientos de seguridad -Trabajos en altura -Protección del ambiente -Primeros Auxilios y procedimiento en caso de emergencias -Manejo de desechos peligrosos y no peligrosos. -Técnicas para prevenir conflictos con la comunidad. 	X			<p>Se constató que los trabajadores han recibido las capacitaciones en los temas de seguridad y ambiente. Durante este periodo se hizo énfasis en el tema de manejo defensivo, límites de velocidad y primeros auxilios.</p>	<p>En el Informe Ambiental presentado por el contratista en los anexos N.15 y 20 se presentan los registros fotográficos y documentales de la asistencia del personal de trabajo a las diferentes capacitaciones.</p>

PLAN DE RELACIONES COMUNITARIAS

ITEM	MEDIDAS PROPUESTAS	CUMPLIMIENTO			HALLAZGO	MEDIO DE VERIFICACIÓN
		C	NC-	NA		
1	<p>Realizar una reunión previa con los involucrados directos del proyecto para darles a conocer las ventajas de la implementación del proyecto obra o actividad.</p>	X			<p>Al inicio de la obra se realizó una socialización con las comunidades aledañas al proyecto, brindado información</p>	<p>En el Informe Ambiental presentado por el contratista en el anexo N. 16 se presentan los registros fotográficos y documentales de la asistencia de los comuneros y el equipo contratista a la socialización.</p>

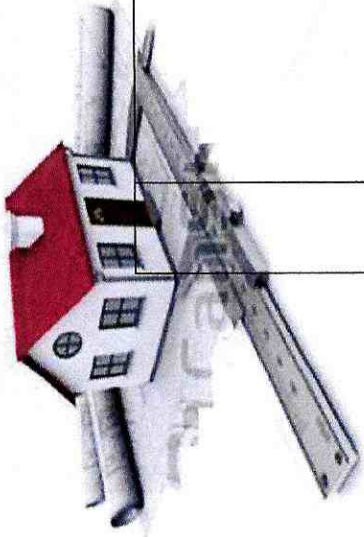

● JOSE LUIS NARVAEZ
INGENIERO CIVIL

CALCULO – DISEÑO – CONSTRUCCIÓN - FISCALIZACIÓN

				<p>detaillada del mismo, lo cual se corrobora en la información entregada dentro de las planillas #1 y #2.</p> <p>Dentro de este periodo se constató que de manera permanente el equipo contratista tienen acercamientos con los comuneros del sector, con el objetivo de solventar dudas o requerimientos. El sábado 19 de febrero de 2022 se realizó una nueva socialización con la población aledaña, con el objetivo de informar a la comunidad el avance de obra.</p>	
2	Implementar un buzón donde se recepte las quejas y sugerencias de la población.	X		Se verificó que existe un buzón de quejas y sugerencias, ubicado en un lugar visible, con el objetivo de	Ver Anexo N°12 Buzón de quejas y sugerencias

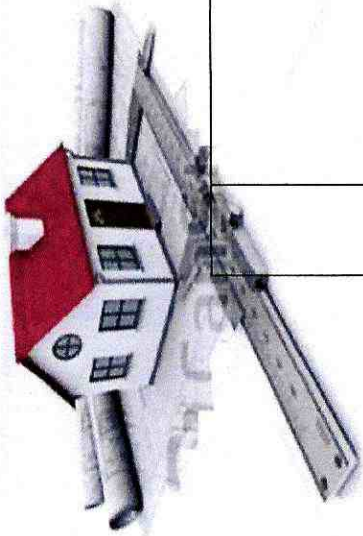

JOSE LUIS NARYAEZ INGENIERO CIVIL

CALCULO – DISEÑO – CONSTRUCCIÓN - FISCALIZACIÓN

3	Participar activamente en reuniones y procesos comunales que se realicen en el área de influencia.			mejorar la comunicación entre la comunidad y el equipo contratista. Cabe mencionar que durante el periodo de febrero no ha existido ningún tipo de reclamo o sugerencia por parte de los comuneros.	
			X	Hasta la actualidad no se ha recibido ninguna invitación por parte de los habitantes de las comunas.	

PLAN DE CONTINGENCIA

ITEM	MEDIDAS PROPUESTAS	CUMPLIMIENTO			HALLAZGO	MEDIO DE VERIFICACIÓN
		C	NC-	NA		
1	Elaborar un Plan de Contingencia accesible a todo el personal en el cual se aborde la gestión de contingencia en caso de incendio, derrame, fuga o explosión.	X			Se constató que CVE CONSTRUCTORE S cuentan con un Plan de Contingencia aprobado por el Ministerio de Trabajo. El mismo que abarca temas de seguridad.	En el Informe Ambiental presentado por el contratista en el anexo N.º 18 se presenta el Plan de Contingencia de CVE CONSTRUCTORES.

INFORME DE CUMPLIMIENTO DE BUENAS PRÁCTICAS AMBIENTALES DEL PROYECTO "ASFALTADO CV CHINCHAYACU-PUYOPUNGO, PARROQUIA MADRE TIERRA, CANTON MERA, PROVINCIA DE PASTAZA".

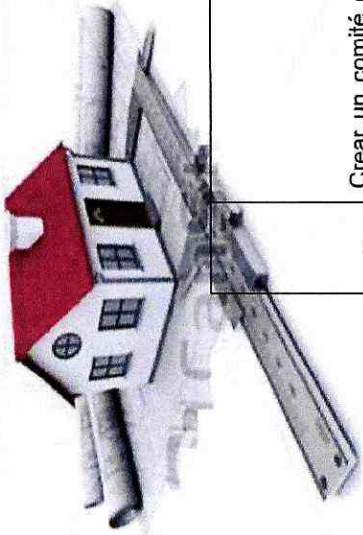

JOSE LUIS NARYAEZ

INGENIERO CIVIL

CALCULO – DISEÑO – CONSTRUCCIÓN - FISCALIZACIÓN

2	<p>Crear un comité de seguridad que actué en caso de emergencias.</p>	X		<p>Dentro de esta etapa del proyecto la empresa contratista no cuenta con el número de trabajadores necesarios para formar un Comité de Seguridad como lo establece la normativa. Sin embargo, la empresa registra en el Sistema Único de Trabajo, un técnico de Seguridad e Higiene del Trabajo.</p>	<p>En el Informe Ambiental presentado por el contratista en el anexo N.19 se presenta el Registro del Técnico de Seguridad e Higiene del Trabajo.</p>
---	---	---	--	---	---

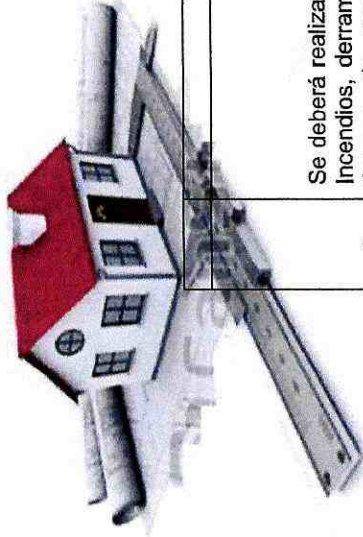

JOSE LUIS NARYAEZ
INGENIERO CIVIL

CALCULO - DISEÑO - CONSTRUCCIÓN - FISCALIZACIÓN

3	Se deberá realizar simulacros, de evacuación, incendios, derrames o fugas para agilizar los tiempos de reacción del personal y su actuación frente a un evento.	X	Se evidenció que el personal que opera dentro de la obra ha participado en simulacros de emergencia, con el objetivo de tener conocimientos claros y precisos de cómo actuar ante una emergencia antrópica o natural. Dentro de este periodo se hizo énfasis en el tema: Simulacro de incendios.	En el Informe Ambiental presentado por el contratista en el anexo N.20 registro fotográfico de la participación del personal en la capacitación de primeros auxilios y cómo reaccionar ante un evento inesperado.
---	---	---	--	---

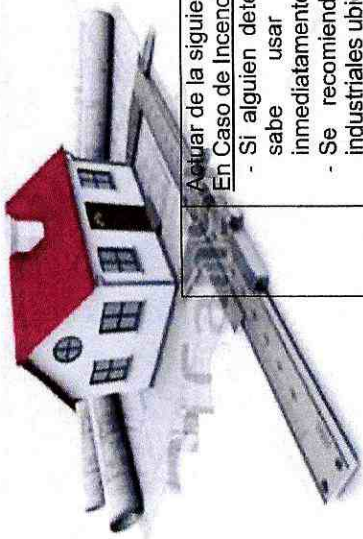

JOSE LUIS NARYAEZ
INGENIERO CIVIL

CALCULO – DISEÑO – CONSTRUCCIÓN - FISCALIZACIÓN

<p>4</p>	<p>Ajustar de la siguiente manera en caso de: <u>En Caso de Incendio:</u> - Si alguien detecta un fuego incipiente y sabe usar un extintor, actúe inmediatamente. - Se recomienda el uso de extintores industriales ubicados estratégicamente Tipos de extintores: El tipo A: Se usará durante la combustión de sólidos comunes, El tipo B: Se usará para líquidos y gases inflamables El tipo C: para equipo eléctrico energizado y el tipo D para metales combustibles. - Salve su vida y la de los demás abandonando el lugar de incendio. - Una vez a salvo, avisar a la brigada (hágalo sin pensar que otros ya lo han hecho). - Solicite auxilio. - Mantenga la calma y espere al rescate. - Si se encuentra atrapado por el humo, trate de salir arrastrándose o permanezca lo más cerca del suelo, el humo tiende a subir</p>	<p>X</p>		<p>Se evidenció que el personal que opera dentro de la obra ha sido capacitado en el tema: Primeros auxilios. En el Informe Ambiental presentado por el contratista en el anexo N.20 registro fotográfico y documental de la participación del personal en la capacitación: Primeros auxilios.</p>
----------	---	----------	--	--

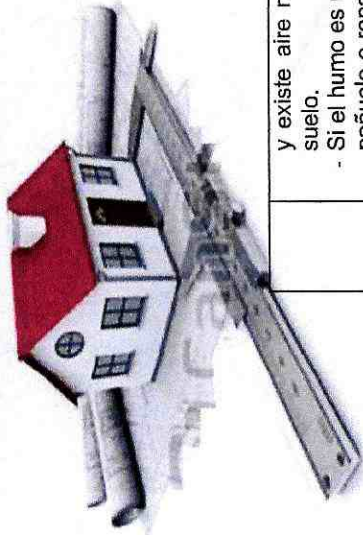

JOSE LUIS NARVAEZ

INGENIERO CIVIL

CALCULO – DISEÑO – CONSTRUCCIÓN - FISCALIZACIÓN

<p>y existe aire no contaminado a nivel del suelo.</p> <ul style="list-style-type: none"> - Si el humo es muy denso, cúbrase con un pañuelo o ropa (mojados) la boca y nariz, manténgase cerca del suelo. - Cuando se inflaman las ropas de una persona, impida que corra, el viento aviva el fuego. Cobijelo con una manta húmeda y haga que se proteja la cara y cuello con las manos. <p><u>En Caso de Explosión:</u></p> <ul style="list-style-type: none"> - Evacue la zona de riesgo y proceda de acuerdo con lo establecido en el programa de contingencias. - Acordone el área y restrinja el acceso a personal ajeno. - Utilice el extintor adecuado. <p>No intente extinguir el fuego hasta que las fugas hayan sido detenidas, de otra manera, existe grave riesgo de reignición y explosión.</p> <p><u>En caso de sismos o fenómenos naturales</u></p> <p>Antes de un Sismo:</p> <ul style="list-style-type: none"> - Conozca las zonas de seguridad. - Contar con un mapa de peligros potenciales y zonas seguras. - Reciba entrenamiento en primeros auxilios y evacuación. - Manténgase plenamente informado de cómo interrumpir de forma segura sus labores habituales o el proceso de construcción. - Observe la ubicación de su área de trabajo, buscar sitios de protección contra materiales que pudieran desprenderse. 				

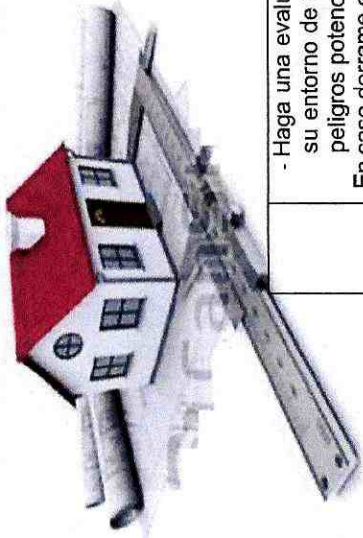

JOSE LUIS NARVAEZ

INGENIERO CIVIL

CALCULO – DISEÑO – CONSTRUCCIÓN - FISCALIZACIÓN

	<ul style="list-style-type: none"> - Haga una evaluación de vulnerabilidad de su entorno de trabajo para determinar los peligros potenciales. <u>En caso derrame o fuga</u> - Localice el derrame o fuga - Antes de comenzar con el control o contención del derrame, debe colocarse los elementos de protección personal necesarios: Ropa adecuada impermeable y resistente a los productos químicos; guantes protectores; lentes de seguridad; protección respiratoria. - Contenga con barreras, diques y/o materiales absorbentes. - Colocar fluidos y desechos en recipientes o fundas para recolección de materiales contaminados. - Entregar el material contaminado a un Gestor Calificado. 				
--	--	--	--	--	--

PLAN DE MONITOREO Y SEGUIMIENTO

ITEM	MEDIDA PROPUESTA	CUMPLIMIENTO		HALLAZGO	MEDIO DE VERIFICACIÓN
		C	NC- NA		
1	Verificar el nivel de cumplimiento al presente PMA, a través de un informe internos de cumplimiento de las medidas del Plan Aprobado por la Autoridad Ambiental.	X		Se constató el cumplimiento de las medidas establecidas en el PMA mediante la entrega de los informes mensuales con sus respectivos anexos fotográficos y documentales.	En el Informe Ambiental presentado por el contratista en el anexo N.21 se presenta un Check List sobre las medidas del cumplimiento del PMA de la obra.

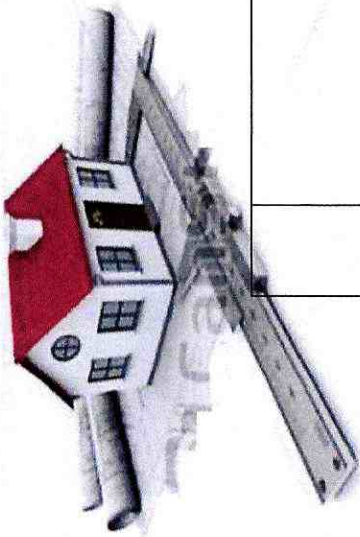

JOSE LUIS NARVAEZ
INGENIERO CIVIL

CALCULO – DISEÑO – CONSTRUCCIÓN - FISCALIZACIÓN

2	<p>Monitorear el Manejo de los desechos peligroso y no peligrosos dentro del área de influencia del proyecto.</p>	X		<p>Se verifica constantemente que los desechos y residuos comunes sean depositados en los contenedores adecuados. Durante la etapa desarrollada en el mes de febrero no se realizan procesos productivos que generen desechos peligrosos.</p>	<p>Ver Anexo N°11 Contenedores metálicos para el almacenamiento temporal de desechos.</p>
3	<p>Realizar el mantenimiento de los extintores.</p>	X		<p>Se verificó que los extintores que existen dentro de las instalaciones, vehículos y maquinaria pesada están recargados y en buen estado.</p>	<p>Ver Anexo N°6 Extintor</p> <p>En el Informe Ambiental presentado por el contratista en el anexo N.11 y 22 se evidencia el registro fotográfico de los botiques y extintores instalados en las instalaciones, vehículos y maquinaria pesada, los cuales son utilizados en obra.</p>

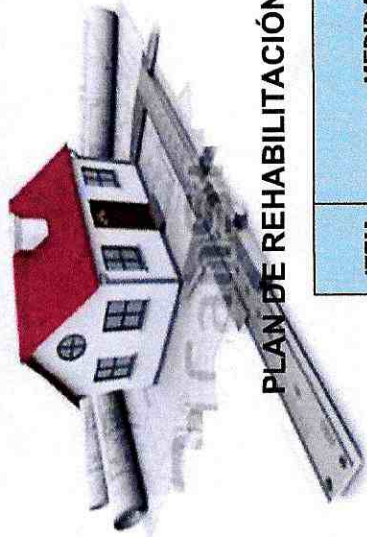

JOSE LUIS NARYAEZ

INGENIERO CIVIL

CALCULO - DISEÑO - CONSTRUCCIÓN - FISCALIZACIÓN

PLAN DE REHABILITACIÓN

ITEM	MEDIDAS PROPUESTAS	CUMPLIMIENTO			HALLAZGO	MEDIO DE VERIFICACIÓN
		C	NC-	NA		
1	Revegetación o reforestación de áreas degradadas en el proyecto con plantas nativas de la zona.			X	La acción No Aplica, debido a que para el periodo evaluado no se evidencian	-----
					áreas que necesitan ser reforestadas.	
2	Retirar el suelo contaminado, y entregarlo a un Gestor Calificado para su disposición final, revegetar el área con especies nativas			X	La acción No Aplica, debido a que para el periodo evaluado no se evidencian áreas contaminadas que requieran ser remediadas.	-----

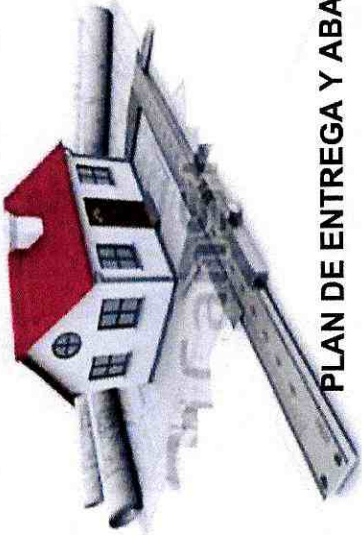

JOSE LUIS NARVAEZ INGENIERO CIVIL

CALCULO – DISEÑO – CONSTRUCCIÓN - FISCALIZACIÓN

PLAN DE ENTREGA Y ABANDONO DEL ÁREA

ITEM	MEDIDA PROPUESTA	CUMPLIMIENTO			HALLAZGO	MEDIO DE VERIFICACIÓN
		C	NC-	NA		
1	Desmantelamiento de la infraestructura temporal existente en el área del proyecto (campamento, área de almacenamiento de combustibles y desechos peligrosos)			X	La acción No Aplica, debido a que el proyecto se encuentra en la fase de operación.
2	Limpieza general del área del proyecto.			X	La acción No Aplica, debido a que el proyecto se encuentra en la fase de operación.



JOSE LUIS NARVAEZ INGENIERO CIVIL

CALCULO – DISEÑO – CONSTRUCCIÓN - FISCALIZACIÓN

10. RESUMEN DEL CUMPLIMIENTO DEL PLAN DE MANEJO AMBIENTAL

Para el periodo evaluado se ha realizado una mejor agrupación de las actividades que se establecen en el Plan de Manejo Ambiental, implementado a la naturaleza del proyecto.

Se han identificado un total de treinta (30) actividades distribuidas en nueve (8) subplanes.

Sobre la totalidad de las actividades se ha obtenido un nivel de cumplimiento para el mes de enero de 2022, de un 76,7% de Conformidades (Cumplimientos), un 0% se han establecidos como No Conformidades Mayores, un 0% se han establecidos como No Conformidades Menores y un 23,7 % de actividades que No Aplican, de acuerdo con la distribución que se muestra en el siguiente grafico estadístico.



Gráfico. Resumen de hallazgos del PMA, diciembre 2021
Elaboración: Fiscalización Ambiental, 2021

En el detalle de los hallazgos determinados por fiscalización ambiental se muestra en el siguiente cuadro resumido.

SUBPLANES DE MANEJO AMBIENTAL	NC+	NC-	C	NA
Plan de Prevención y Mitigación de Impactos	0	0	11	1
Plan de Manejo de Desechos	0	0	2	1
Plan de Comunicación y Capacitación	0	0	1	0
Plan de Relaciones Comunitarias	0	0	2	1
Plan de Contingencias	0	0	4	0
Plan de Monitoreo y Seguimiento	0	0	3	0
Plan de Rehabilitación	0	0	0	2
Plan de Cierre, Abandono y Entrega del Área	0	0	0	2
TOTAL	0	0	23	7

Cuadro. Resumen de hallazgos del PMA, diciembre 2021
Elaboración: Fiscalización Ambiental, 2021

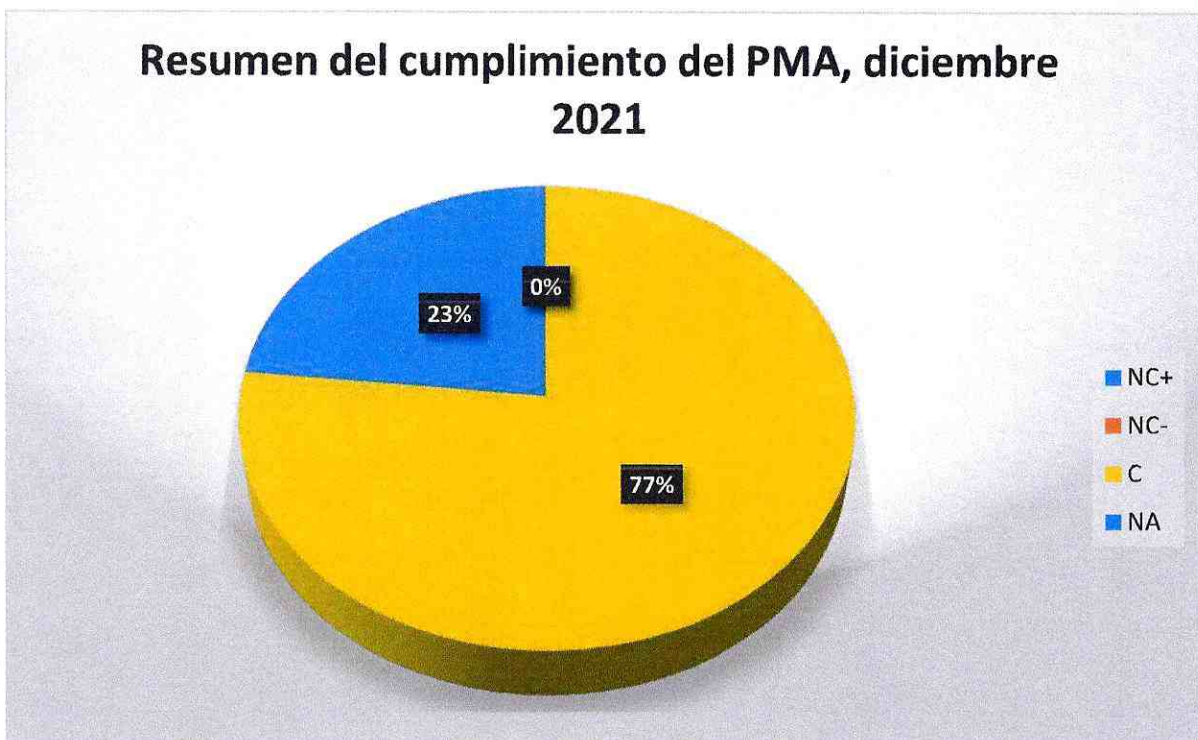

JOSE LUIS NARVAEZ **INGENIERO CIVIL**

CALCULO – DISEÑO – CONSTRUCCIÓN - FISCALIZACIÓN

11. CONCLUSIONES:

- El nivel de cumplimiento de las actividades establecidas en la Guía de Buenas Practicas Ambientales del proyecto: Asfaltado C.V Chinchayacu, Puyopungo, Parroquia Madre Tierra, Cantón Mera, Provincia de Pastaza para el periodo enero de 2022, alcanza una conformidad del 5% y un 95% de no aplica.
- El nivel de cumplimiento de las actividades establecidas en el Plan de Manejo Ambiental del proyecto: Asfaltado C.V Chinchayacu, Puyopungo, Parroquia Madre Tierra, Cantón Mera, Provincia de Pastaza para el periodo enero de 2022, alcanza una conformidad del 76,7% y un 23,7% no aplica.
- De un total de 30 actividades distribuidas en los distintos Subplanes del Plan de Manejo Ambiental, se determinan 23 cumplimientos y 7 medidas que no aplican.
- Una vez evaluado el Informe Ambiental de Cumplimiento remitido por el contratista, y conforme a las evidencias presentadas, se otorga la conformidad ambiental correspondiente del periodo 01 al 28 de febrero 2022.

12. RECOMENDACIONES:



- Fiscalización con base a los descrito recomienda continuar con la aplicación de las actividades estipuladas en la Guía De Buenas Practicas Ambientales y el Plan de Manejo Ambiental adaptado a la realidad del proyecto, con el objetivo de mitigar los impactos negativos que se puedan generar en la etapa de construcción del proyecto.



JOSE LUIS NARVAEZ INGENIERO CIVIL

CALCULO – DISEÑO – CONSTRUCCIÓN - FISCALIZACIÓN

A. FIRMA DE RESPONSABILIDAD

NOMBRE	CARGO	FIRMA
Ing. Saray Ibarra	Ing. Ambiental de Fiscalización	 <small>Firmado electrónicamente por:</small> JHESLY SARAY IBARRA RIVERA
Ing. José Luis Narváez	Fiscalizador Contratista	 <small>Firmado electrónicamente por:</small> JOSE LUIS NARVAEZ



JOSE LUIS NARVAEZ INGENIERO CIVIL

CALCULO – DISEÑO – CONSTRUCCIÓN - FISCALIZACIÓN

B. ANEXOS

Anexo N°1. Señalética prohibitiva, preventiva, informativa y alusiva al cuidado del medio ambiente.





JOSE LUIS NARVAEZ INGENIERO CIVIL

CALCULO – DISEÑO – CONSTRUCCIÓN - FISCALIZACIÓN

Anexo N°2. Limitación de áreas del proyecto con cinta de peligro.





JOSE LUIS NARVAEZ
INGENIERO CIVIL

CALCULO – DISEÑO – CONSTRUCCIÓN - FISCALIZACIÓN

Anexo N°3. Volquetas cubiertas con lona para el transporte adecuado de material.



JOSE LUIS NARVAEZ
INGENIERO CIVIL

CALCULO – DISEÑO – CONSTRUCCIÓN - FISCALIZACIÓN

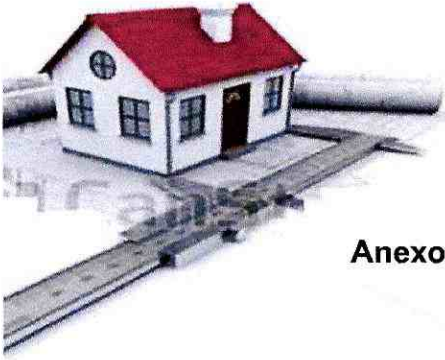

Anexo N°4. Vías despejadas para el paso vehicular y peatonal.



JOSE LUIS NARVAEZ INGENIERO CIVIL

CALCULO – DISEÑO – CONSTRUCCIÓN - FISCALIZACIÓN



Anexo N°5. Kitantiderrames



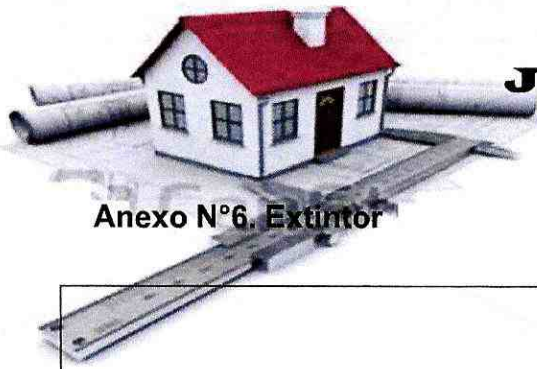

JOSE LUIS NARVAEZ
INGENIERO CIVIL

CALCULO – DISEÑO – CONSTRUCCIÓN - FISCALIZACIÓN

Anexo N°6. Extintor





JOSE LUIS NARVAEZ
INGENIERO CIVIL

CALCULO - DISEÑO - CONSTRUCCIÓN - FISCALIZACIÓN

Anexo N°7. Botiquín





JOSE LUIS NARVAEZ
INGENIERO CIVIL

CALCULO – DISEÑO – CONSTRUCCIÓN - FISCALIZACIÓN

Anexo N°8. Entrega del Equipo de Protección Personal a los trabajadores de la obra.





JOSE LUIS NARVAEZ
INGENIERO CIVIL

CALCULO – DISEÑO – CONSTRUCCIÓN - FISCALIZACIÓN

Anexo N°9. Área para el almacenamiento temporal de combustibles.





JOSE LUIS NARVAEZ
INGENIERO CIVIL

CALCULO – DISEÑO – CONSTRUCCIÓN - FISCALIZACIÓN

Anexo N°10. Entrega de fundas plásticas a conductores.





JOSE LUIS NARVAEZ INGENIERO CIVIL

CALCULO – DISEÑO – CONSTRUCCIÓN - FISCALIZACIÓN

Anexo N°11. Contenedores metálicos para el almacenamiento temporal de los desechos y residuos solidos comunes.

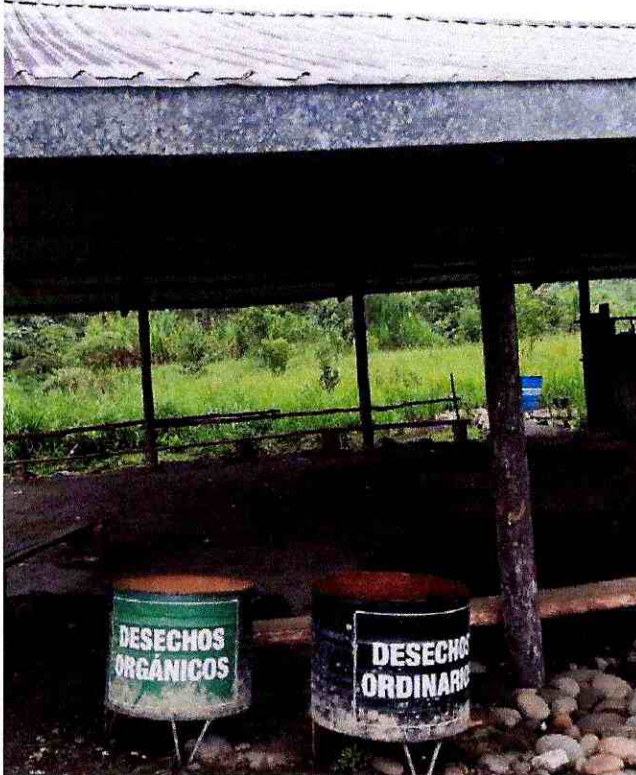



JOSE LUIS NARVAEZ
INGENIERO CIVIL

CALCULO – DISEÑO – CONSTRUCCIÓN - FISCALIZACIÓN

Anexo N°12. Buzón de quejas y sugerencias.

